



AV-vastaanotin

HTR-3072

Omistajan käsikirja

-
- Tämä laite on tarkoitettu laadukkaaseen videoiden ja musiikin toistamiseen kotona.
 - Tässä käyttöohjeessa kerrotaan, miten laite otetaan käyttöön ja miten sitä käytetään.
 - Lue mukana toimitettu ohjelehtinen "Pika-aloitusopas" ennen kuin käytät laitetta.

SISÄLTÖ

ENNEN LAITTEEN KÄYTTÖÄ 6

Käyttöohjeen käyttö.....	6
Käyttöohjeen käyttö.....	6
Tarvikkeiden tarkastus.....	6
Tarvikkeiden tarkastus.....	6
Kaukosäätimen käyttö.....	6
Työnnä paristot kaukosäätimeen.....	6
Kaukosäätimen toimintaetäisyys.....	6

OMINAISUUDET 7

Laitteen toiminnot.....	7
Laitteen rakenne ja toiminnot.....	9
Etulevyn osien nimet ja toiminnot.....	9
Etunäytön osien nimet ja toiminnot.....	10
Takalevyn osien nimet ja toiminnot.....	11
Kaukosäätimen osien nimet ja toiminnot.....	12

KÄYTTÖÖNOTTO 13

1 Kaiuttimien kytkeminen.....	13
Kaiuttimien nimet ja toiminnot.....	13
Yhdistettävät kaiutinjärjestelmät ja kaiuttimet.....	14
Kaiutinvaatimukset.....	14
Kaiutininpedanssi.....	15
Johtovaatimukset.....	15
Kaiuttimien yhdistäminen.....	15
Kaiuttimien sijoitus (kaiutinjärjestelmät).....	17
Bi-amp -kytkentään sopivat etukaiuttimet.....	20
2 Televisio.....	21
HDMI-liitäntä televisioon.....	21
VIDEO (komposiittivideo)-kytkentä televisioon.....	21

3 Toistolaitteiden kytkeminen.....	22
HDMI-kytkentä videolaitteeseen kuten BD/DVD-soitin.....	22
Muu kuin HDMI-kytkentä toistolaitteeseen.....	22
Etulevyn liitin.....	23
4 FM/AM-antennien kytkeminen.....	24
FM/AM-antennien kytkeminen.....	24
5 Virtajohdon liittäminen.....	24
Virtajohdon liittäminen.....	24
6 Näyttövalikkokielen valitseminen.....	25
Näyttövalikkokielen valitseminen.....	25
7 Välttämättömät kaiutinasetukset.....	26
Kaiuttimien konfiguraation määrittäminen.....	26
Automaattiset kaiutinasetukset (YPAO).....	27
Virheilmoitukset YPAO:sta.....	29
Varoitusilmoitukset YPAO:sta.....	30

ÄÄNESTÄ NAUTTIMINEN 31

Äänikenttätehosteista nauttiminen.....	31
Valitse suosikkiäänitila.....	31
Äänikenttätehosteet (CINEMA DSP).....	31
Sisällön tyypin mukaisesti optimoidut äänikenttätehosteet.....	31
Ääniohjelmat ilman takakaiuttimia (Virtual CINEMA DSP).....	32
Tiläänen kuuntelu huoneen etuosaan sijoitetulla viidellä kaiuttimella (Virtual CINEMA FRONT).....	32
Tiläänen kuuntelu kuulokeilla (SILENT CINEMA).....	32
Äänen kuuntelu muokkaamattomana.....	33
Alkuperäinen ääni (suora dekodaus).....	33
Monikanavoisto ilman äänikenttätehosteita (surround-decoder).....	33
Puhdas äänentoisto (Direct-toisto).....	34
Vahvistettu bassoääni.....	34
Basson tehostus (Extra Bass).....	34
Vahvistettu pakattu musiikki.....	35
Digitaalisesti pakatun ääniformaatin toisto täyteläisellä äänellä (Compressed Music Enhancer).....	35

TOISTO

36

Toiston perustoiminnot.....	36
Perustoimenpide videon ja musiikin toistolle.....	36
Etulevyn näyttötietueiden tarkastelu.....	37
Toistonäytön kohteiden nimet ja toiminnot.....	38
Selailunäkymän kohteiden nimet ja toiminnot.....	39
FM/AM-radion kuuntelu.....	40
Taajuuden valintatarkkuus.....	40
Viritystaajuuden valinta.....	41
Muistissa olevan aseman kuuntelu.....	42
Asemien automaattiviritys.....	42
Radioaseman tallennus muistipaikalle manuaalisesti.....	43
Muistipaikan tyhjentäminen.....	44
RDS-tiedon valinta.....	44
Automaattiset liikennetiedotteet.....	45
Bluetooth® -laitteeseen tallennetun musiikin toisto.....	46
Bluetooth®-laitteen kytkeä (pariliitos).....	46
Bluetooth®-laitteen ohjelman toisto.....	47
Äänentoisto Bluetooth®-kaiuttimista/-kuulokkeista.....	48
Musiikin toisto USB-muistilaitteesta.....	49
USB-tallennuslaitteen sisällön toisto.....	49
Hyödyllisiä toistotoimintoja.....	50
SCENE-toiminto.....	50

Eri ohjelmälähteiden toistoasetukset (Option-valikko)..... 52

Option-valikon perustoiminta.....	52
OPTION-valikon kohdat.....	53
Ohjelmälähteen vaihto.....	53
Äänilähdön sävyn säätö.....	53
DSP/Surround-kokoonpano.....	54
Äänenvoimakkuuden erojen korjaus toiston aikana.....	56
Lipsync-säädön käyttöönotto.....	57
Video- ja audiosignaali tietojen tarkastus.....	57
Toisen tulolähteen audion yhdistäminen tämän hetkisen tulolähteen videon kanssa.....	57
Toistettavan video-ohjelmälähteen valinta valitulle audio-ohjelmälähteelle.....	59
FM-radion vastaanoton vaihtaminen stereo- ja monoäänien välillä.....	59
Radioasemien muistipaikkojen asetus.....	59
Automaattiset liikennetiedotteet.....	60
Uusintatoistoasetuksen määrittäminen.....	61
Parinmuodostus Bluetooth®-laitteen kanssa.....	62
Yhdistäminen aikaisemmin käytettyyn Bluetooth®-laitteeseen.....	62
Yhteyden katkaiseminen Bluetooth®-laitteeseen.....	63
Ohjelmälähteen automaattisen vaihdon käyttöönotto, kun Bluetooth® yhdistää.....	63

ASETUKSET

64

Eri toimintojen määrittäminen (Setup-valikko)..... 64

Setup-valikon perustoiminta.....	64
SETUP-valikon kohdat.....	65

Kaiutinasetusten määrittäminen..... 67

Kaiutinjärjestelmän asetus.....	67
Subwooferin käyttöasetus.....	67
Etukaiuttimien koon asetus.....	67
Keskikaiuttimen käytön ja koon asetus.....	68
Surround-kaiuttimien käytön ja koon asetus.....	68
Matalataajuisten komponenttien jakotaajuuden asetus.....	69
Subwooferin vaiheen asetus.....	69
Extra Bass-käyttöasetus.....	69
Virtual CINEMA FRONT-toiminnon käyttöasetus.....	70
Yksittäisen kaiuttimen ja kuuntelupaikan välisen etäisyyden asetus.....	70
Yksittäisen kaiuttimen äänenvoimakkuuden säätö.....	70
Taajuuskorjaimen asetus.....	71
Testiäänten lähetyksen asetus.....	71

HDMI-asetusten säätö.....	72
HDMI Control-toiminnon käyttöasetus.....	72
HDMI-audiolähdön asetus TV-kaiuttimesta.....	72
HDMI Standby Through-toiminnon käyttöasetus.....	72
HDMI-videosignaalin 4K-skaalauksen käyttöasetus.....	72
Käytettävän HDCP-version asetus HDMI-tuloliittimille.....	73
TV:n äänitulolle käytettävän audioliittimen asetus.....	73
Laitteen ja TV:n valmiustilojen linkitys.....	73
ARC-toiminnon käyttöasetus.....	73
SCENE-toimintasarjan käyttöasetus.....	74
Ääniasetusten määrittys.....	75
Etuäänikentän leveysvaikutelman asetus.....	75
Keskiaäänikentän leveysvaikutelman säätö.....	75
Äänikentän etu- ja surround-osan välisen tasapainon säätö.....	75
Etuäänikentän keskitason suuntauksen (leveys) säätö.....	75
Monoäänisekoituksen (Monaural Mix) käytön asetus.....	76
Lipsync-toiminnon säätömenetelmän asetus.....	76
Lipsync-toiminnon viiveen säätö.....	76
Dialogin äänenvoimakkuuden säätö.....	76
Äänenvoimakkuusnäytön asteikon asetus.....	77
Dynamiikka-alueen säätömenetelmän asetus.....	77
Äänenvoimakkuuden raja-arvon asetus.....	77
Alkuperäisen äänenvoimakkuuden asetus, kun laite kytketään päälle.....	77
Virransyöttöasetukset.....	78
Ajan, jonka kuluttua laite kytkeytyy automaattisesti valmiustilaan, asetus.....	78
Eco-tilan käyttöasetus.....	78
Toimintoasetusten määrittys.....	79
Etulevyn näytössä näkyvien ohjelmälähdenimien vaihto automaattisesti.....	79
Etulevyn näytössä näkyvän ohjelmälähdenimen muuttaminen manuaalisesti.....	79
Ohitettavien tulolähteiden asetus kun käytetään INPUT-painiketta.....	80
Etulevyn näytön kirkkauden säätö.....	80
Laitteen asetusten muuttamisen vahingossa esto.....	80
Tämän laitteen toimintojen asetus kaukosäätimen RED/GREEN/YELLOW/BLUE-painikkeille.....	81

Bluetooth®-asetusten määrittys.....	82
Bluetooth®-käytön asetus.....	82
Bluetooth®-laitteen ja tämä laitteen välisen yhteyden katkaiseminen.....	82
Bluetooth® Standby-toiminnon käyttöasetus.....	82
Bluetooth®-laitteeseen menevän audiolähteyksen käyttöasetus.....	83
Laitteen yhdistäminen Bluetooth®-laitteeseen, joka vastaanottaa lähetettyä ääntä.....	83
Kieliasetusten määrittys.....	84
Näyttövalikkokielen asetus.....	84
Järjestelmäasetusten (ADVANCED SETUP-valikko) määrittys.....	85
ADVANCE SETUP-valikon perustoiminta.....	85
ADVANCED SETUP -valikon asetuskohdat.....	85
Kaiutinimpedanssin asetuksen muuttaminen (SP IMP.).....	85
Kauko-ohjauksen ID-koodin valinta (REMOTE ID).....	86
FM/AM-radion taajuuden muuttaminen (TU).....	86
Videosignaalin tyypin vaihtaminen (TV FORMAT).....	87
HDMI 4K -signaaliformaatin valinta (4K MODE).....	87
Palauta laitteen perusasetukset (INIT).....	88
Laitteohjelmiston päivitys (UPDATE).....	88
Ohjelmistoversion tarkastaminen (VERSION).....	88

ONGELMAN RATKAISU 89

Kun ongelmia ilmenee.....	89
Kun on ongelmia, tarkasta ensin seuraava:.....	89
Virtaa, järjestelmää ja kaukosäädintä koskevat ongelmat.....	89
Ääniongelmia.....	91
Kuvaongelmia.....	94
FM/AM-radio-ongelmia.....	95
USB-ongelmia.....	95
Bluetooth®-ongelmia.....	96
Virheviestit etulevyn näytössä.....	97
Virheviestit etulevyn näytössä.....	97

Tulo/lähtöliittimet ja kaapelit.....	98
Video/audioliittimet.....	98
Videoliittimet.....	98
Audioliittimet.....	98
Sanasto.....	99
Audiotietojen sanasto.....	99
HDMI- ja videosignaalityöjien sanasto.....	100
Yamaha-teknologian sanasto.....	100
Tuetut laitteet ja tiedostoformaatit.....	101
Yhteensopivat Bluetooth®-laitteet.....	101
Tuetut USB-muistilaitteet.....	101
Tuetut tiedostoformaatit.....	101
Videosignaalin tiet.....	101
Videosignaalin tiet.....	101
HDMI:n lisätiedot.....	102
HDMI-ohjaus ja synkronoidut toiminnot.....	102
Audio Return Channel -toiminto (ARC).....	103
HDMI-signaaliyhteensopivuus.....	104
Tavaramerkit.....	105
Tavaramerkit.....	105
Tekniset tiedot.....	106
Tekniset tiedot.....	106
Oletusasetukset.....	110
Option-valikon oletusasetukset.....	110
Setup-valikon oletusasetukset.....	110
ADVANCE SETUP-valikon oletusasetukset.....	111

ENNEN LAITTEEN KÄYTTÖÄ

Käyttöohjeen käyttö

Käyttöohjeen käyttö

Kun luet tätä käyttöohjetta, kiinnitä huomio seuraaviin asioihin.

- Jotkut ominaisuudet eivät ole käytettävissä tietyillä alueilla.
- Tuotekehityksen takia tuotteen ulkonäköä ja teknisiä ominaisuuksia saatetaan muuttaa ilman ennakoilmoitusta.
- Tämä käyttöohje selittää pääasiassa toimintoja, jotka käyttävät TV-näytössä näkyvää valikkoa. TV-näyttövalikkoon liittyvät toiminnot ovat käytettävissä vain, kun TV on yhdistetty laitteeseen HDMI:n välityksellä.
- Tässä käyttöohjeessa laitetta käytetään pääasiassa kauko-ohjaimen painikkeilla.

Vaara:

Osoittaa kuoleman tai vakavan loukkaantumisen vaaraan liittyvät ennakkovaroitukset.

Varoitus:

Osoittaa pienen tai keskisuuren loukkaantumisen vaaran.

Huomautus:

Ilmoittaa käyttöä koskevasta varoituksesta, jonka tarkoituksena on estää laitteen toimintahäiriö/vaurioituminen.

Huom!:

Ilmoittaa ohjeesta ja lisäselitteestä, joka parantaa laitteen käytettävyyttä.

Tarvikkeiden tarkastus

Tarvikkeiden tarkastus

Tarkista, että sait seuraavat tarvikkeet laitteen mukana.

AM-antenni



FM-antenni

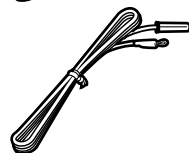
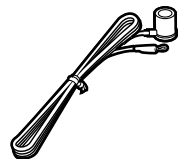

YPAO-mikrofoni

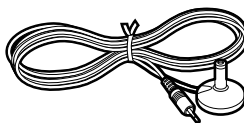

* Yksi yllä olevista toimitetaan mukana ostoalueesta riippuen.

Kauko-ohjain

Paristot (AAA, R03, UM-4) (x2)

Pika-aloitusopas

Huom!

Käy Yamaha Downloads-sivulla lataaksesi viimeisimmät Omistajan käsikirja ja Pika-aloitusopas.
<http://download.yamaha.com/>

Kaukosäätimen käyttö

Työnnä paristot kaukosäätimeen

Laita paristot oikein päin.

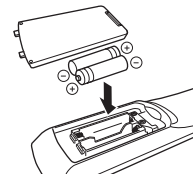

Kaukosäätimen toimintaetäisyys

Osoita kaukosäätimellä laitteen kaukosäätimen tunnistimeen ja jää seuraavassa kuvassa näytetyn toiminta-alueen sisäpuolelle.

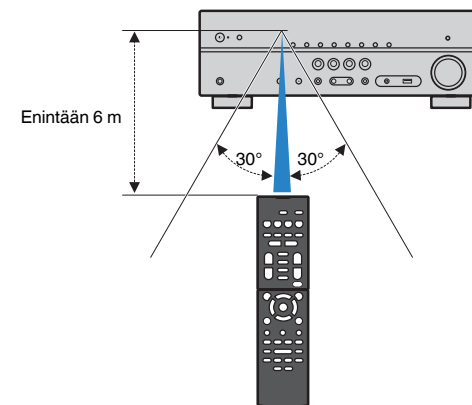

OMINAISUUDET

Laitteen toiminnot

Tukee 2 - 5.1-kanavaista kaiutinkokoonpanoa

Riippuen käyttämäsi kaiuttimien lukumäärästä voit nauttia suosikkiakustiikkaympäristöistä eri tyyleillä.

- "5.1-kanavaisen kaiutinjärjestelmän käyttö" (s. 17)
- "3.1-kanavaisen kaiutinjärjestelmän käyttö" (s. 18)
- "Virtual CINEMA FRONT-käyttö" (s. 19)

Automaattisesti optimoituvat kaiutinasetukset (YPAO)

YPAO-toiminnon avulla tämä laite tunnistaa kaiutinkytkennät ja mittaa kaiuttimien etäisyydet kuuntelupaikalta käyttämällä YPAO-mikrofonimittausta. Sen jälkeen toiminto valitsee automaattisesti parhaat kaiutinasetukset, kuten kaiuttimien äänenvoimakkuudet ja akustiikkaan vaikuttavat asetukset kuunteluhuoneeseesi sopiviksi (YPAO Yamaha Parametric room Acoustic Optimizer).

- "Automaattiset kaiutinasetukset (YPAO)" (s. 27)

Äänikenttätehosteiden kuuntelu voimakkaalla tehostuksella

Tässä laitteessa on erilaisia ääniohjelmia ja tilaäänidekoodereita, joiden avulla voit toistaa ohjelmalähteitä niille sopivilla asetuksilla (äänikenttätehosteet, stereotoisto jne.).

- "Äänikenttätehosteet (CINEMA DSP)" (s. 31)
- "Sisällön tyyppin mukaisesti optimoidut äänikenttätehosteet" (s. 31)
- "Ääniohjelmat ilman takakaiuttimia (Virtual CINEMA DSP)" (s. 32)
- "Tiläänen kuuntelu kuulokkeilla (SILENT CINEMA)" (s. 32)
- "Alkuperäinen ääni (suora dekodaus)" (s. 33)
- "Monikanavatoisto ilman äänikenttätehosteita (surround-decoder)" (s. 33)
- "Puhdas äänentoisto (Direct-toisto)" (s. 34)
- "Basson tehostus (Extra Bass)" (s. 34)
- "Digitaalisesti pakatun ääniformaatin toisto täyteläisellä äänellä (Compressed Music Enhancer)" (s. 35)

Eri laitteiden sisällön toisto

Laitteessa on useita HDMI-liittimiä sekä erilaisia tulo- ja lähtöliittimiä erillisille videolaitteille kuten BD/DVD-soittimille, audiolaitteille kuten CD-soittimille, Bluetooth-laitteille kuten älypuhelimille, pelikonsoleille, USB-muistilaitteille jne. Voit toistaa niiden sisältöä.

- "Virtystaajuuden valinta" (s. 41)
- "Bluetooth-laitteen ohjelman toisto" (s. 47)
- "USB-tallennuslaitteen sisällön toisto" (s. 49)

Hyödyllisiä toimintoja

Laitteessa on monia hyödyllisiä toimintoja. SCENE-toiminto sallii tulolähteen ja asetusten, jotka on rekisteröity vastaavaan sceneen, kytkemisen päälle/pois, kuten ääniohjelma ja Compressed Music Enhancer, yhdellä kosketuksella. Jos kytket tähän laitteeseen HDMI-ohjausta tukevan television HDMI-kaapelilla, voit ohjata tämän laitteen toimintoja (virrankytkentä, äänenvoimakkuus jne.) television kauko-ohjaimella.

- "Ohjelmalähteen ja suosikkiasetusten valitseminen yhdellä painikkeella (SCENE)" (s. 50)
- "HDMI-ohjaus ja synkronoidut toiminnot" (s. 102)
- "Audio Return Channel -toiminto (ARC)" (s. 103)

Hyödyllisiä sovelluksia

Sovellus: "AV SETUP GUIDE"



AV SETUP GUIDE-sovellus avustaa AV-vastaanotin -laitteen ja toistolaitteiden välisten kaapelikytkentöjen tekemisessä ja AV-vastaanotin -laitteen asetusten määrittämisessä. Sovellus opastaa myös tekemään kaiuttimien, television ja toistolaitteiden kytkennät sekä valitsemaan käytettävän vahvistinjärjestelmän.

Lisätietoja: etsi "AV SETUP GUIDE" App Store- tai Google Play-sovelluskaupasta.

Etulevyn osien nimet ja toiminnot

Etulevyn osien nimet ja toiminnot ovat seuraavat.

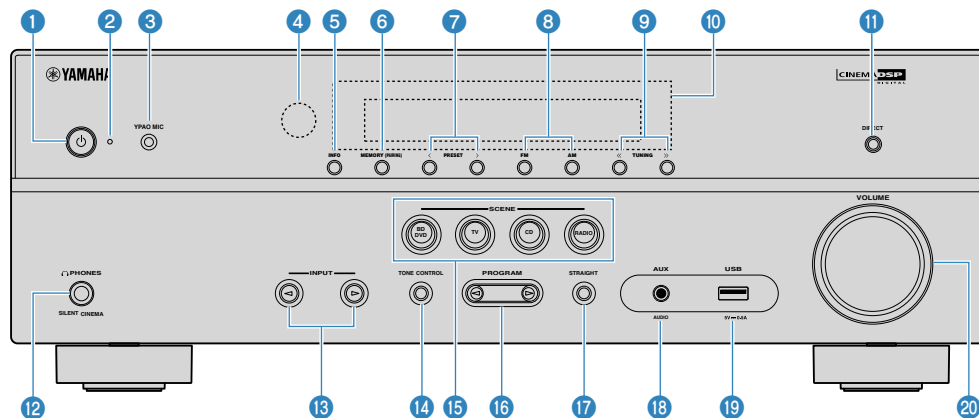

1 **⏻ - (virta)painike**

Tämä laite toimintatilaan / pois toimintatilasta (valmiustilaan).

2 **Valmiustilan merkkivalo**

Merkkivalo palaa seuraavissa tapauksissa, kun tämä laite on valmiustilassa:

- HDMI-ohjaus on käytössä (s. 72)
- Standby Through (signaalin läpivienti) -toiminto käytössä (s. 72)
- Bluetooth Standby (Bluetooth-valmiustila)-toiminto on käytössä (s. 82)

3 **YPAO MIC liitin**

Kytke tähän mukana toimitettu YPAO-mikrofoni (s. 27).

4 **Kauko-ohjaussignaalin vastaanotin**

Vastaanottaa kauko-ohjaussignaalit (s. 6).

5 **INFO -painike**

Valitsee etulevyn näytön tietueen (s. 37).

6 **MEMORY (PAIRING) -painike**

FM/AM-asemien tallennus muistipaikoille (s. 42).

Käynnistää pariliitoksen muodostamisen Bluetooth-laitteen kanssa, kun pidät painikkeen painettuna muutaman sekunnin ajan (s. 46).

7 **PRESET -painikkeet**

FM/AM-aseman valinta muistipaikalta (s. 42).

8 **FM ja AM -painikkeet**

Valitsee FM- tai AM-taajuuskaistan (s. 41).

9 **TUNING -painikkeet**

Valitsee radiotaajuuden (s. 41).

10 **Etulevyn näyttö**

Näyttötietueet (s. 10).

11 **DIRECT -painike**

Direct-toiminto käyttöön/ pois käytöstä (s. 34).

12 **PHONES - liitin**

Kytke tähän kuulokkeet.

13 **INPUT -painikkeet**

Ohjelmälähteen valinta.

14 **TONE CONTROL -painike**

Sävynsäätö. Korkeiden (Treble) tai matalien (Bass) taajuuksien kuuluvuuden säätö (s. 53).

15 **SCENE -painikkeet**

Vaihda yhdellä kosketuksella useiden asetusten välillä käyttämällä SCENE-toimintoa. Samalla tämä laite kytkeytyy automaattisesti toimintatilaan, jos se on valmiustilassa (s. 50).

16 **PROGRAM -painikkeet**

Ääniohjelman ja tilaäänidekooderin valinta (s. 31).

17 **STRAIGHT -painike**

Suora dekodaus käyttöön/ pois käytöstä (s. 33).

18 **AUX-liitin**

Kannettavan laitteen kytkentä, esim. kannettava audiosoitin (s. 23).

19 **USB-liitin**

USB-muistilaitteen kytkentä (s. 49).

20 **VOLUME -säädin**

Äänenvoimakkuuden säätö.

Etunäytön osien nimet ja toiminnot

Etunäytön osien nimet ja toiminnot ovat seuraavat.

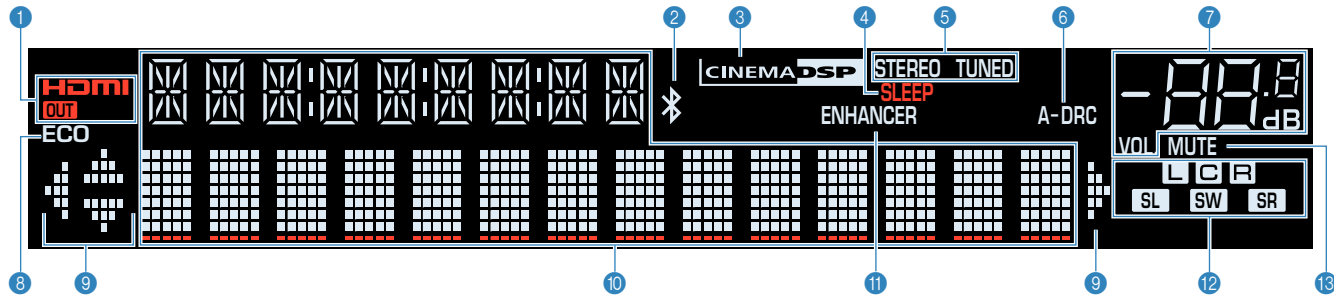

1 HDMI

Palaa, kun HDMI-signaaleja vastaanotetaan tai lähetetään.

OUT

Merkkivalo palaa, kun laite lähettää eteenpäin HDMI-signaaleja.

2 Bluetooth-merkkivalo

Merkkivalo palaa, kun laitteella on yhteys Bluetooth-laitteeseen.

3 CINEMA DSP

Merkkivalo palaa, kun käytössä on CINEMA DSP (s. 31).

4 SLEEP

Palaa, kun uniajastin on päällä.

5 STEREO

Viritin vastaanottaa FM-stereosignaalia.

TUNED

Viritin vastaanottaa FM/AM-radiosignaalia.

6 A-DRC

Palaa, kun Adaptive DRC (s. 56) on toiminnassa.

7 Äänenvoimakkuus

Ilmaisee käytössä olevan äänenvoimakkuuden.

8 ECO

Palaa, kun eco-toiminto (s. 78) on käytössä.

9 Nuolet

Ilmoittaa, mitä kauko-ohjaimen nuolipainikkeita voit käyttää nyt.

10 Vaihtuvan tiedon näyttö

Tämänhetkinen toimintatila (ohjelmalähteen nimi, äänentoisto-ohjelman nimi jne.). Voit vaihtaa tietuetta painamalla INFO (s. 37).

11 ENHANCER

Merkkivalo palaa, kun käytössä on Compressed Music Enhancer on käytössä (s. 35).

12 Kaiuttimien ilmaisimet

Ilmaisevat, mistä kaiuttimista lähtee eteenpäin äänisignaali.

L Etukaiutin (vasen)

R Etukaiutin (oikea)

C Keskikaiutin

SL Takakaiutin (vasen)

SR Takakaiutin (oikea)

SW Subwoofer

13 MUTE

Viilkkuu, kun äänentoisto on mykistetty.

Takalevyn osien nimet ja toiminnot

Takalevyn osien nimet ja toiminnot ovat seuraavat.

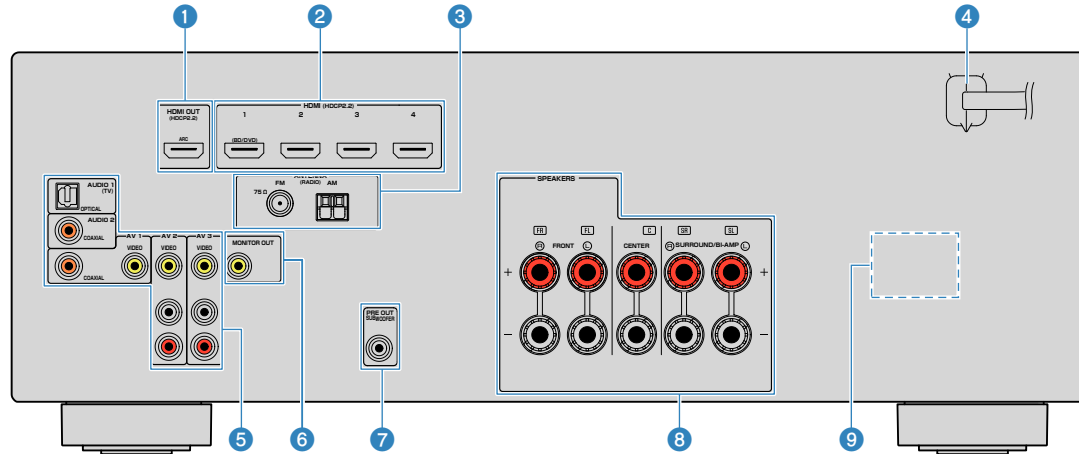

- Audio/videolähtöliittimet on ympyröity laitteessa valkoisella värillä kytkentöjen tekemisen helpottamiseksi.

1 HDMI OUT- liitin

Liitin, johon voidaan kytkeä HDMI-yhteensopiva televisio ja josta voidaan ohjata eteenpäin video- ja audiosignaaleja (s. 21). Jos käytössä on ARC-toiminto, television audiosignaali voidaan ottaa tähän laitteeseen HDMI OUT -liittimen kautta.

2 HDMI1-4 -liittimet

Liitin, johon voidaan kytkeä HDMI-yhteensopiva ohjelmalähde ja joka pystyy ottamaan video- ja audiosignaalia tähän laitteeseen (s. 22).

3 ANTENNA -liittimet

Liitin FM- ja AM-antenneille (s. 24).

4 Virtajohto

Liitin pistorasiaan kytkettävälle virtajohdolle (s. 24).

5 AV-liittimet AUDIO-liittimet

Liitin, johon voidaan kytkeä video/audiolaite ja joka pystyy ottamaan video- ja audiosignaalia tähän laitteeseen (s. 22).

6 MONITOR OUT- liitin

Liitin, johon voidaan kytkeä televisio ja joka pystyy antamaan eteenpäin videosaalia (s. 21).

7 SUBWOOFER PRE OUT- liitin

Kytkentäliitin aktiivisubwooferille (subwooferille, jossa on sisäinen vahvistin) (s. 16).

8 SPEAKERS -liittimet

Kytkentäliitin kaiuttimille (s. 13).

9 VOLTAGE SELECTOR

(Vain Taiwanin, Brasilian ja Keski- ja Etelä-Amerikan mallit)
Valitsee kytkimen asennon paikallisen jännitteen mukaisesti (s. 24).

Kaukosäätimen osien nimet ja toiminnot

Mukana toimitettavan kauko-ohjaimen osien nimet ja toiminnot ovat seuraavat.

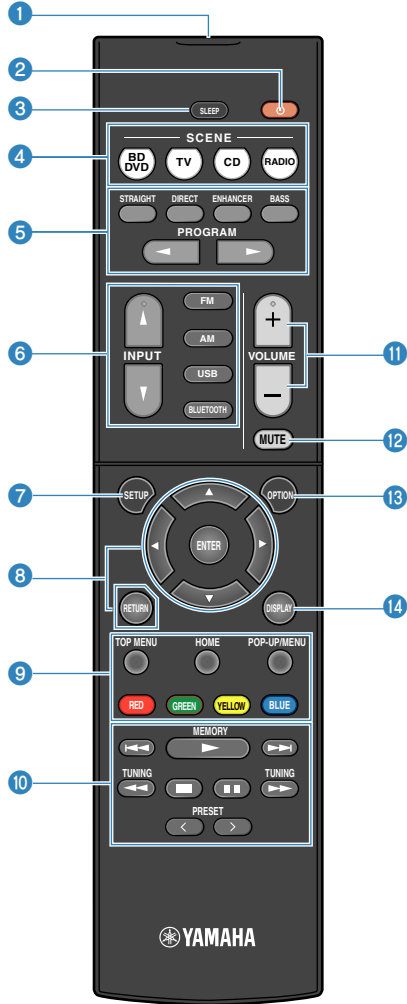

1 Kauko-ohjaussignaalin lähetin

Lähetää infrapunasygnaleja.

2 (vahvistimen) -virtapainike

Kytkee tämän laitteen päälle/ pois (valmiustila).

3 SLEEP -painike

Valitsee ajan (valitse painiketta toistuvasti painelemalla 120 min, 90 min, 60 min, 30 min tai OFF), jonka kuluttua tämä laite kytkeytyy valmiustilaan.

4 SCENE-painikkeet

Vaihda yhdellä kosketuksella useiden asetusten välillä käyttämällä SCENE-toimintoa. Samalla tämä laite kytkeytyy automaattisesti toimintatilaan, jos se on valmiustilassa (s. 50).

5 Äänentoistotavan valintapainikkeet

Valitsee äänentoisto-ohjelman (s. 31).

6 Ohjelmälähteen valintapainikkeet

Ohjelmälähteen valinta ohjelman toistoa varten.

7 SETUP -painike

Avaa Setup-asetusvalikon (s. 64).

8 Valikkojen ohjauspainikkeet

Käyttää valikkoa.

9 10 11 12 Ulkoisen laitteen toimintapainikkeet

Mahdollistaa toiston ohjauksen, kun ohjelmälähteeksi on valittu "USB", tai toiston ohjauksen, kun ohjelmaa toistaa HDMI Control-yhteensopiva laite.

Huom!

- Ohjelmälähdelaite on tuettava HDMI Control -toiminto. Jotakin HDMI Control-yhteensopivia laitteita ei voida käyttää.
- Voit määrittää tämän laitteen toimintoja kauko-ohjaimen RED/GREEN/YELLOW/BLUE -väripainikkeille (s. 81).

10 Toiston ohjauspainikkeet

Ohjaa ulkoisen laitteen toistoa.

11 VOLUME-painikkeet

Säätää äänenvoimakkuuden.

12 MUTE -painike

Mykistää äänentoiston.

13 OPTION -painike

Avaa OPTION-valikon (s. 52).

14 DISPLAY -painike

Sulkee/ avaa selailunäytön, toistonäytön jne.

KÄYTTÖNOTTO

1 Kaiuttimien kytkeminen

Kaiuttimien nimet ja toiminnot

Laitteeseen yhdistettyjen kaiuttimien nimet ja toiminnot ovat seuraavat.

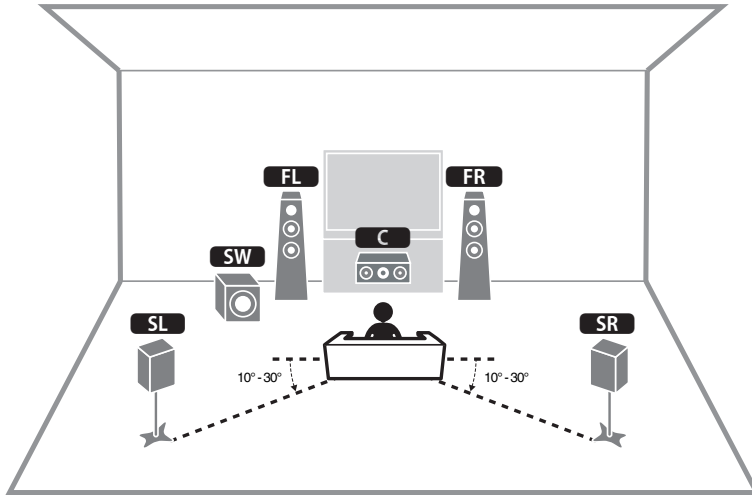

Kaiutintyyppi	Lyh.	Toiminto
Etu (v/o)	FL / FR	Toistavat etukanavan äänen (stereo).
Keski	C	Toistaa keskikanavan äänen (kuten elokuvan puheosuudet ja laulajan äänen).
Taka (v/o)	SL / SR	Toistavat surround-kanavan äänen.
Subwoofer	SW	Toistaa LFE-kanavan (low-frequency effect) matalat tehosteäänit ja vahvistaa muiden kanavien bassoääniä.

Huom!

Käytä kaaviota viitteenä laitteen kaiuttimien ihannekokoonpanolle. Laitteesi kaiutinkokoonpanon ei tarvitse vastata kaaviota täsmällisesti, koska YPAO-toimintoa voidaan käyttää optimoimaan kaiuttimien asetukset automaattisesti (kuten etäisyydet) vastaamaan varsinaista kaiutinkokoonpanoa.

Yhdistettävät kaiutinjärjestelmät ja kaiuttimet

Valitse kaiutinkokoonpano käyttämäsi kaiuttimien lukumäärän perusteella. Sijoita kaiuttimet ja subwoofer huoneeseen.

Kaiutintyyppi	Kaiutinjärjestelmä (kanavien lukumäärä)		
	5.1	3.1	2.1
Etu (v/o) FL / FR	●	●	●
Keski C	●	●	
Surround (L/R) SL / SR	●		
Subwoofer SW	●	●	●

Kaiutinvaatimukset

Tähän laitteeseen yhdistettävien kaiuttimien ja subwooferien täytää vastata seuraavia vaatimuksia:

- (vain mallit USA ja Canada)
Perusasetusten käytön aikana laite pystyy käyttämään 8-ohmisia kaiuttimia. Jos käytössäsi on 6 ohmin kaiuttimet, aseta tämän laitteen kaiutinimpedanssiksi "6 Ω MIN". Katso seuraavasta lisätietoja:
– "Kaiutinimpedanssi" (s. 15)
- (Muut kuin mallit U.S.A ja Canada)
Käytä kaiuttimia, joiden impedanssi on vähintään 6 Ω.
- Kytke subwoofer, jossa on sisäinen vahvistin (aktiivisubwoofer).

Huom!

- Valmista kaiuttimien lukumäärä, joka vastaa kaiutinjärjestelmääsi.
- Kytke sekä vasen että oikea etukaiutin.

Kaiutinimpedanssi

[mallit U.S.A. ja Canada]

Perusasetuksen käytön aikana laite pystyy käyttämään 8-ohmisia kaiuttimia. Jos käytössäsi on 6 ohmin kaiuttimet, aseta tämän laitteen kaiutinimpedanssiksi "6 Ω MIN".

1 Kytke virtajohto pistorasiaan ennen kuin kytket kaiuttimet tähän laitteeseen.

2 Pidä painettuna etulevyn STRAIGHT -painike ja paina sitten  (virta).

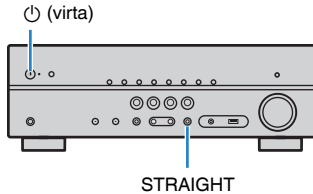

3 Tarkasta, että "SP IMP." tulee etulevyn näyttöön.



4 Valitse STRAIGHT-painiketta painamalla "6 Ω MIN".

5 Kytke laite valmiustilaan painamalla  (virta) -painiketta ja irrota virtajohto pistorasiasta.

Nyt voit kytkeä kaiuttimet laitteeseen.

Johtovaatimukset

Käytä seuraavan tyyppisiä myynnissä olevia kaapeleita yhdistämään kaiuttimet laitteeseen:

Kaiutinkaapelit (kaiuttimien lukumäärää vastaava)



Audiokaapeli (subwooferin kytkentään)



Kaiuttimien yhdistäminen

Kaiuttimien yhdistäminen

Yhdistä kaiutinkaapeli laitteen miinusliittimen (-) ja kaiuttimen miinusliittimen (-) välille ja laitteen plusliittimen (+) ja kaiuttimen plusliittimen (+) välille.

Huomaus

Kun yhdistät kaiutinkaapeleita, ota huomioon seuraava:

- Älä valmistele kaiutinkaapeleita tämän laitteen lähellä, koska niistä irtoavat osat voivat laitteen sisään pudotessaan aiheuttaa oikosulun tai toimintahäiriön tähän laitteeseen.
- Kaiutinkaapelien virheellinen kytkentä voi aiheuttaa oikosulun ja vahingoittaa laitetta tai kaiuttimia.
 - Kierrä kaiutinkaapelien paljaat langat tiukasti yhteen.

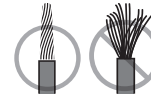

- Älä anna kaiutinkaapeleiden paljaiden päiden koskettaa toisiaan.

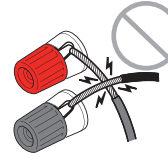

- Älä anna kaiutinkaapelien paljaiden päiden koskettaa laitteen metalliosia (takalevyä ja ruuveja).

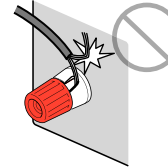

Huom!

- Irrota laitteen virtajohto seinäpistorasiasta, ennen kuin yhdistät kaiuttimet.
- Kytke sekä vasen että oikea etukaiutin.
- (vain mallit USA ja Canada)
Perusasetusten käytön aikana laite pystyy käyttämään 8-ohmisia kaiuttimia. Jos käytössäsi on 6 ohmin kaiuttimet, aseta tämän laitteen kaiutinimpedanssiksi "6 Ω MIN". Katso seuraavasta lisätietoja:
– "Kaiutinimpedanssi" (s. 15)

1 Poista noin 10 mm eristettä jokaisen kaiutinkaapelin päästä ja kierrä paljaat johtimien päät tiukasti yhteen.

2 Kierrä kaiutinliitin auki.

3 Työnnä paljas johdin liittimen sivussa (yläoikealla tai alavasemmalla) olevaan aukkoon.

4 Kierrä liitin kiinni.

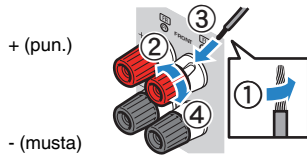

Yhdistäminen on valmis.

Huom!

- Jos laitteen etunäytössä näkyy "Check SP Wires", kun laite on kytkettyä toimintatilaan, sammuta laite ja tarkasta kaiutinkaapelit oikosulun varalta.
- (Vain U.S.A.:n, Kanadan, Kiinan, Taiwanin, Brasilian, Keski- ja Etelä-Amerikan mallit)
Kun käytät banaani liittintä, kiristä kaiuttimen liitin ja työnnä banaani liittimen päähän.

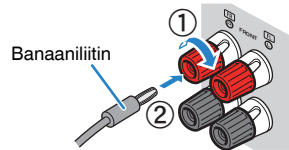

Subwooferin yhdistäminen

Kytke subwoofer audiokaapelilla.

Huom!

Irrota laitteen virtajohdot ja subwoofer seinän virtapistokkeista ennen subwooferin yhdistämistä.

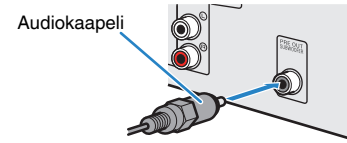

Kaiuttimien sijoitus (kaiutinjärjestelmät)

5.1-kanavaisen kaiutinjärjestelmän käyttö

Tämä on peruskaiutinkokoonpano, jota suositellaan surround-äänestä nauttimista varten.

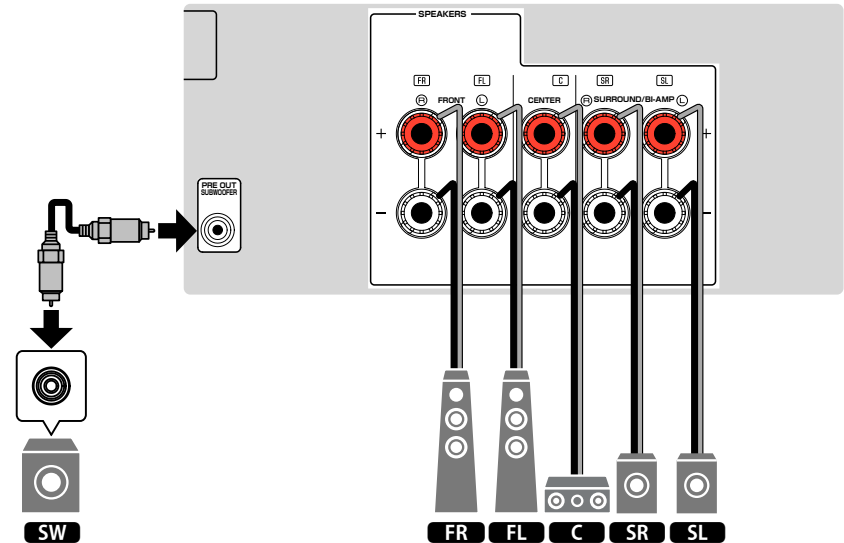
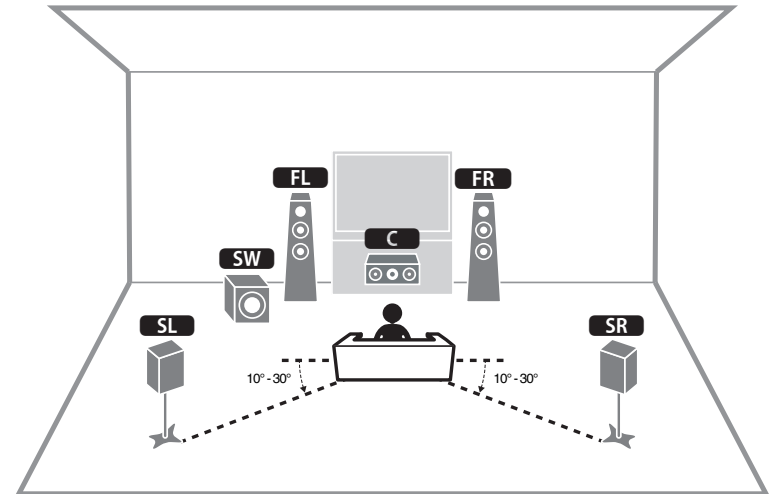

■ 3.1-kanavaisen kaiutinjärjestelmän käyttö

Tämä on kaiuttimen kokoonpano, jota suositellaan, kun halutaan kuunnella stereoääntä keskuskaiuttimella. Keskuskanavan ääni kuten elokuvan dialogi ja lauluäänet voidaan kuulla selvästi.

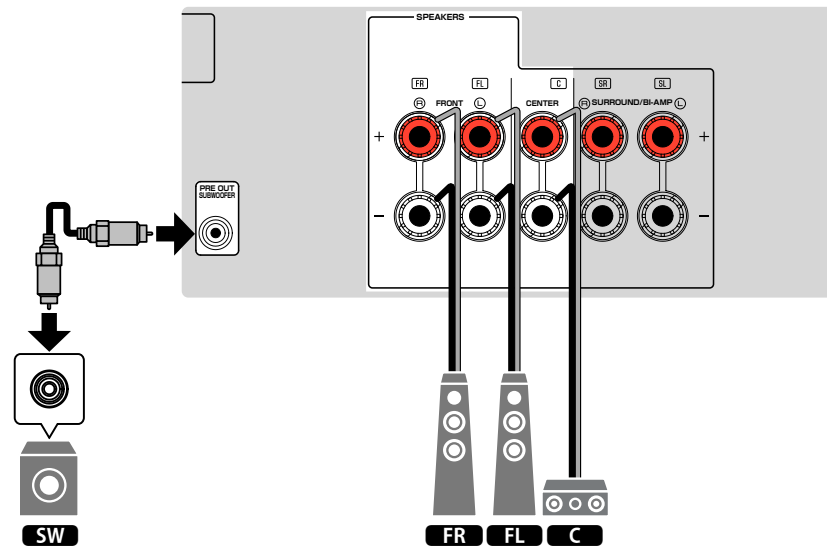
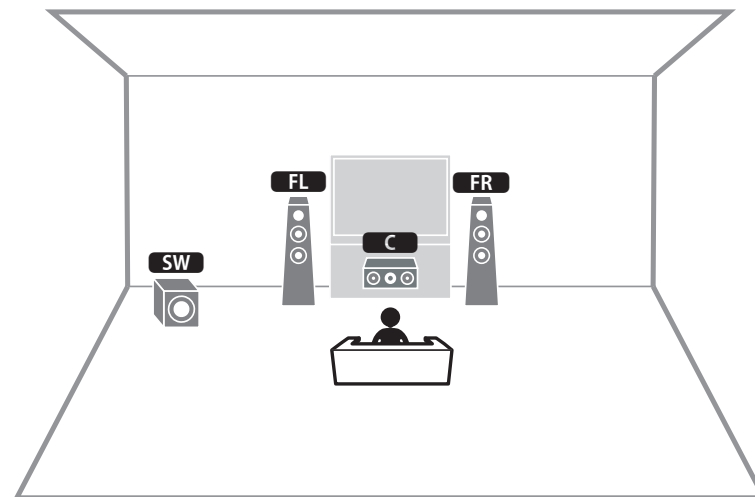

■ Virtual CINEMA FRONT-käyttö

Suosittellemme tätä kaiutinkokoonpanoa, jos et voi sijoittaa kaiuttimia huoneen takaosaan.

Huom!

Virtual CINEMA FRONT-käyttöä varten kaiuttimen määrittämissä asetuksissa täytyy vaihtaa. Katso seuraavasta lisätietoja:

- "Kaiuttimen konfiguraation määrittäminen" (s. 26)
- "Virtual CINEMA FRONT-toiminnon käyttöasetus" (s. 70)

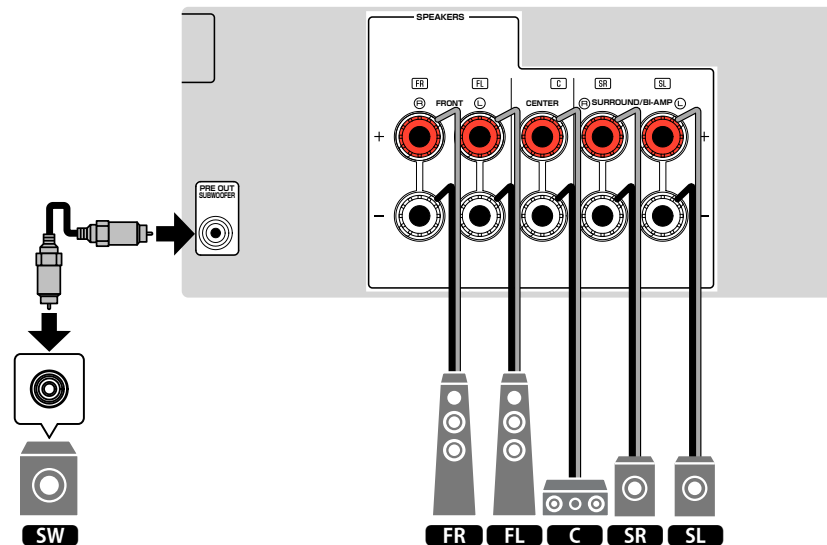
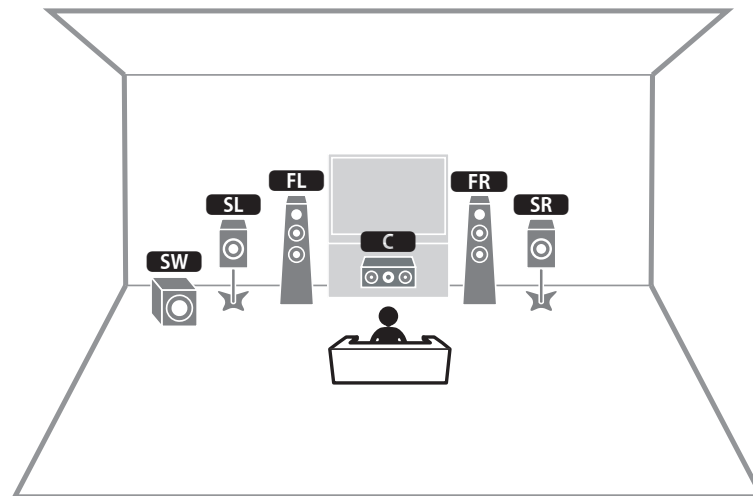

Bi-amp -kytkentään sopivat etukaiuttimet

Voit yhdistää Bi-amp-kytkentään sopivat etukaiuttimet.

Bi-amp-toiminnon käyttöön ottamiseksi tee seuraavat välttämättömät kaiutinasetukset. Katso seuraavasta lisätietoja:

- "Kaiuttimen konfiguraation määrittäminen" (s. 26)
- "Kaiutinjärjestelmän asetus" (s. 67)

Huomautus

- Ennen kuin teet BiAmp-kytkennän, irrota mahdolliset levyt tai kaapelit, jotka yhdistävät bassoelementin diskantti-elementtiin. Lisätietoja on kaiuttimien käyttöohjeessa. Ellei tee BiAmp-kytkentää, varmista ennen kaiutinkaapelien kytkemistä, että elementtien välinen levy tai kaapeli on paikallaan.

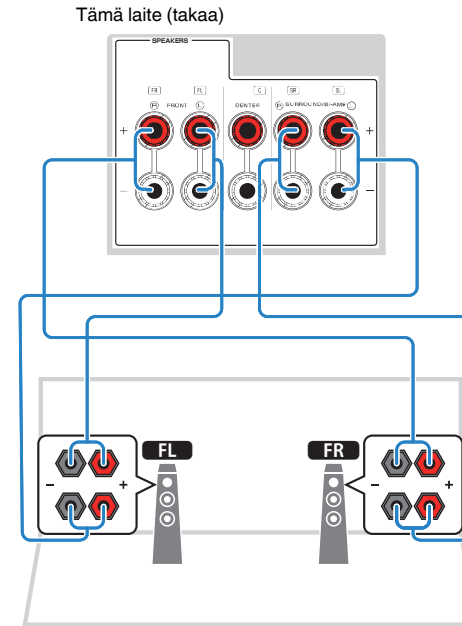

Huom!

- Seuraavia kaiuttimia ei voida yhdistää samanaikaisesti.
 - Surround-kaiuttimet
 - Bi-amp-kaiuttimet
- FRONT -liittimet ja SURROUND/BIO-AMP -liittimet antavat eteenpäin samaa signaalia.

2 Televisio

HDMI-liitäntä televisioon

Kytke TV tähän laitteeseen HDMI-kaapelilla. Jos kytket television, joka tukee ARC-toimintoa, tähän laitteeseen, voit lähettää ohjelmalähteiden video/audiosignaalin televisioon ja television audiosignaalin tähän laitteeseen.

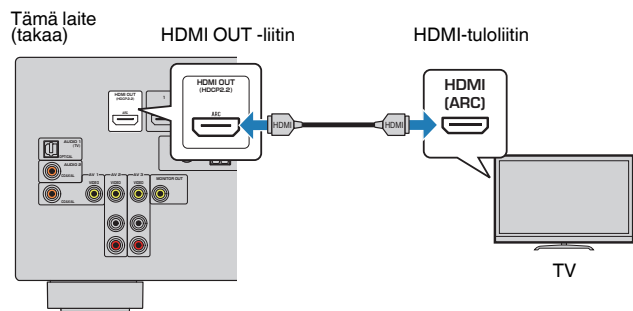

Audio Return Channel -toiminto (ARC)

- ARC mahdollistaa äänisignaalin kulkemisen molempiin suuntiin yhdellä HDMI-kaapelilla. ARC-kanavan käyttöä varten sinun on tehtävä kytkentä televisioon HDMI-kaapelilla, joka tukee ARC-toimintoa.

Huom!

- Jos kytket tähän laitteeseen HDMI Control-ohjausta tukevan television HDMI-kaapelilla, voit ohjata tämän laitteen virrankytkentää ja äänenvoimakkuutta television kauko-ohjaimella.
- Tee tarvittavat HDMI-asetukset, jos haluat käyttää HDMI Control -ohjausta ja ARC-toimintoa. Asetusten lisätietoja varten katso seuraavaa:
 - ”HDMI-ohjaus ja synkronoidut toiminnot” (s. 102)
 - ”Audio Return Channel -toiminto (ARC)” (s. 103)
- Jos televisio ei tue Audio Return Channelia (ARC), tarvitaan digitaalinen optinen kaapeli liittää television ja laitteen väliin.

VIDEO (komposiittivideo)-kytkentä televisioon

Kytke tämä laite ja televisio toisiinsa videokaapelilla ja optisella digitaalikaapelilla.

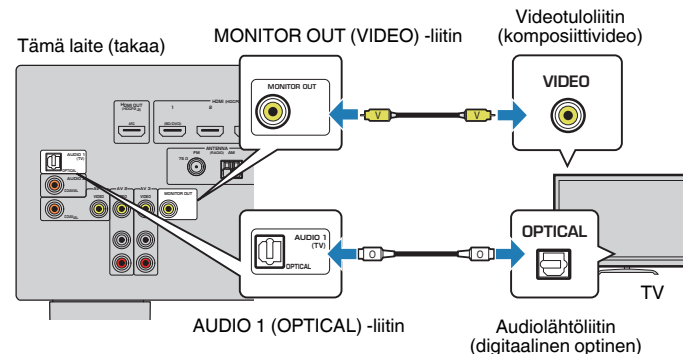

Huom!

- Ellet kytke televisiota tähän laitteeseen HDMI-kaapelilla, tähän laitteeseen HDMI-liitännän kautta tulevaa kuvasignaalia ei saa television kuvaruutuun. Katso seuraavasta lisätietoja:
 - ”Videosignaalin tiet” (s. 101)
- Käyttö television kuvaruudun kautta on mahdollista vain, jos TV on kytketty tähän laitteeseen HDMI-kaapelilla.
- Optinen digitaalikaapelikytkentä mahdollistaa television äänen toistamisen tämän laitteen kautta. Optinen digitaalikaapeli ei ole tarpeen seuraavassa tapauksessa:
 - Jos TV-lähetykset tulevat laitteistoon vain digisovittimesta

3 Toistolaitteiden kytkeminen

HDMI-kytkentä videolaitteeseen kuten BD/DVD-soitin

Kytke tämä laite ja videolaite toisiinsa HDMI-kaapelilla.

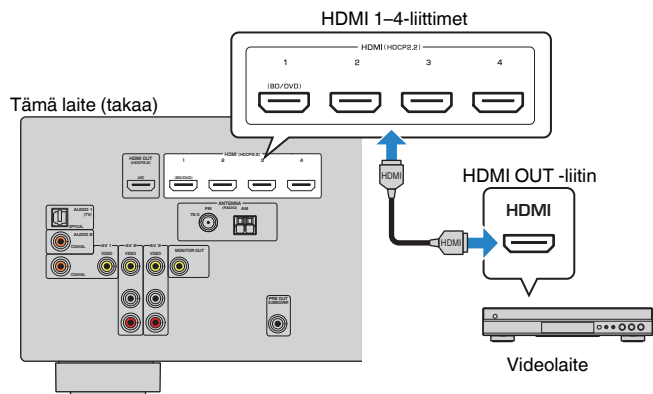

Huom!

Jos haluat katsella HDMI 1-4-liittimiin tulevaa videosignaalia, sinun on kytkettävä televisio tämän laitteen HDMI OUT-liittimeen. Katso seuraavasta lisätietoja:

- "HDMI-liitäntä televisioon" (s. 21)

Muu kuin HDMI-kytkentä toistolaitteeseen

VIDEO (komposiittivideo)-kytkentä videolaitteeseen

Kytke videolaite tähän laitteeseen videokaapelilla ja audiokaapelilla (koaksiaalinen digitaalikaapeli tai stereokaapeli). Valitse audiotuloliitäntä (tästä laitteesta) videolaitteessa käytettävissä olevan audiolähtöliitännän perusteella.

Videolaitteen lähtöliittimet		Tämän laitteen tuloliittimet
Videosignaali	Audiosignaali	
Komposiittivideo	Digitaalinen koaksiaalinen	AV 1 (VIDEO + COAXIAL)
	Analoginen stereo	AV 2-3 (VIDEO + AUDIO)
	Digitaalinen optinen	Muuta tuloliittimien yhdistelmää (video & audio) (s. 57).

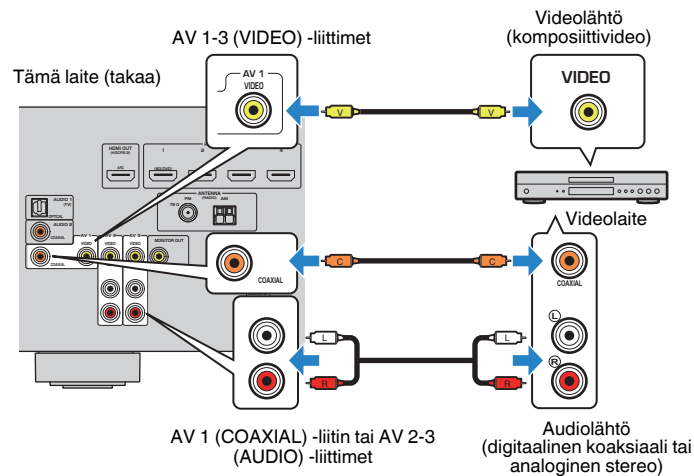

Huom!

- Jos haluat katsella AV 1-3 (VIDEO)-liittimiin tulevaa videosignaalia, sinun on kytkettävä televisio tämän laitteen MONITOR OUT (VIDEO)-liittimeen. Katso seuraavasta lisätietoja:
 - "VIDEO (komposiittivideo)-kytkentä televisioon" (s. 21)
- Jos tässä laitteessa käytettävissä oleva video/audiotulujen yhdistelmä ei vastaa videolaitteesi liittimiä, muuta yhdistelmä vastaamaan erillislaiteessa käytettävissä olevia lähtöliittimiä. Katso seuraavasta lisätietoja:
 - "Toisen tulolähteen audion yhdistäminen tämän hetkisen tulolähteen videon kanssa" (s. 57)

AUDIO-kytkentä audiolaitteeseen kuten CD-soitin

Kytke tähän laitteeseen audiolaitte (esim. CD-soitin, MD-soitin, levysoitin jne. Valitse yksi seuraavista kytkentätavoista audiolaitteessa käytettävissä olevan audiolähtöliitännän perusteella.

Huom!

Käyttääksesi kytkentälevyä tarvitaan erikseen myytävä ääntaajuuskorjaimen vahvistin. Yhdistä ääntaajuuskorjaimen vahvistimen lähtö laitteeseen.

Audiolaitteen audiolähtöliittimet	Tämän laitteen audiotuloliittimet
Digitaalinen optinen	AUDIO 1 (OPTICAL)
Digitaalinen koaksiaali	AUDIO 2 (COAXIAL) AV 1 (COAXIAL)
Analoginen stereo	AV 2-3 (AUDIO)

Tämä laite (takaa)

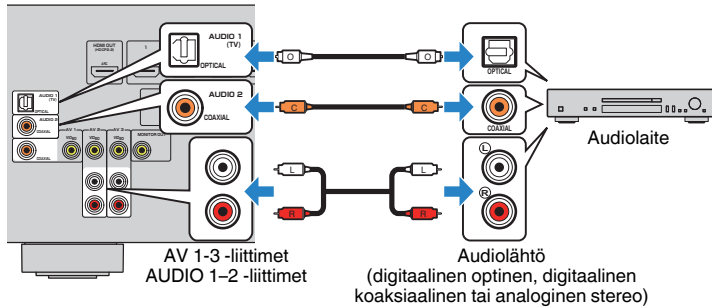

Huom!

Laitteen perusasetusten mukaan television ääni ohjataan liitinryhmään "AUDIO1". Jos kytkit AUDIO 1-liittimiin jonkin ulkoisen laitteen, muuta television audiotulon asetuksia "TV Audio Input"-asetuskohdassa "Setup"-valikossa. Jos haluat käyttää SCENE-toimintoa, sinun täytyy myös muuttaa tuloasetus kohdalle SCENE (TV). Katso seuraavasta lisätietoja:

- "TV:n äänitulolle käytettävän audioliittimen asetus" (s. 73)
- "Scene-toimintosarjan rekisteröinti" (s. 51)

Etulevyn liitin

Kytke etulevyn AUX-liittimeen väliaikaisesti käytettävä laite, esimerkiksi kannettava audiosoitin.



Varoitus

- Lopeta ohjelman toisto kytkettävästä laitteesta ja vaimenna tämän laitteen äänenvoimakkuus ennen kytkemistä. Äänenvoimakkuus voi olla yllättävän voimakas, ja se saattaa johtaa kuulon vaurioitumiseen.

Huom!

Valitse audiokaapeli kytkettävässä laitteessa olevan liittintyyppin mukaan.

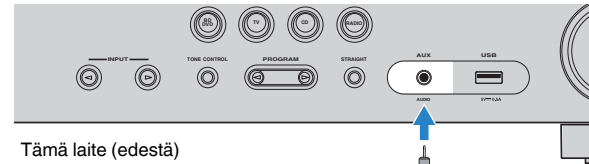

Tämä laite (edestä)



Kannettava audiosoitin

Jos valitset "AUX" tulolähteeksi painamalla INPUT, audiolaitteella toistettava ääni lähetetään tästä laitteesta.

4 FM/AM-antennien kytkeminen

FM/AM-antennien kytkeminen

Kytke mukana toimitetut FM- ja AM-antennit tähän laitteeseen.

Kiinnitä FM-antennin pää seinään. Kiinnitä AM-antenni tasaiselle alustalle.

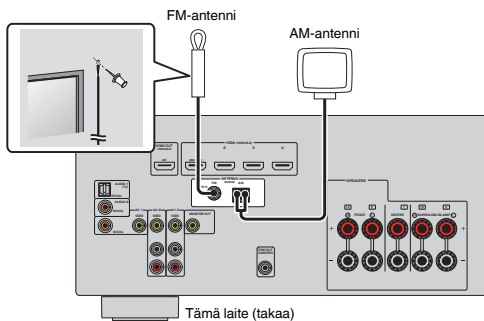

AM-antennin kokoaminen ja kytkeminen

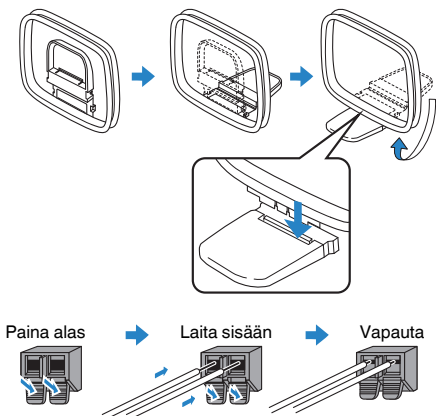

Huom!

- Suorista vain tarvittava määrä AM-antennikaapelia.
- AM-antennin johtimissa ei ole napaisuutta.

5 Virtajohdon liittäminen

Virtajohdon liittäminen



Vaara

(Vain Taiwanin, Brasilian ja Keski- ja Etelä-Amerikan mallit)

Valitse VOLTAGE SELECTOR -valitsimen asento ENNEN kuin kytke virtajohdon pistorasiaan. VOLTAGE SELECTOR -valitsimen väärä asento voi rikkoa tämän laitteen ja aiheuttaa palovaaran.

Ennen virtajohdon liittämistä

Aseta VOLTAGE SELECTOR -valitsin paikallisen jännitteen mukaan. Jännitteet ovat 110-120/220-240 V AC, 50/60 Hz.

Tämä laite (takaa)

VOLTAGE SELECTOR

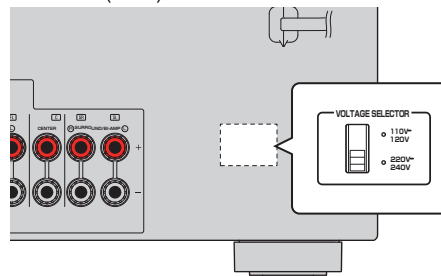

Kun olet tehnyt kaikki edellä luetellut vaiheet, kytke virtajohto laitteeseen ja pistorasiaan.

Tämä laite (takaa)

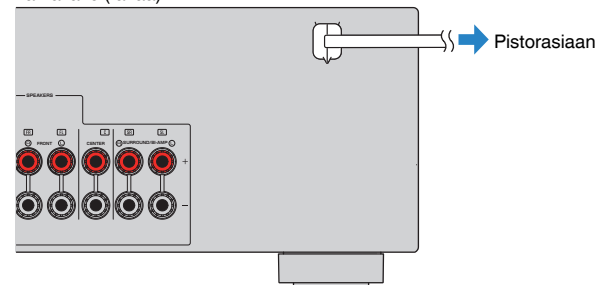

6 Näyttövalikkokielen valitseminen

Näyttövalikkokielen valitseminen

Valitse haluamasi kieli kuvaruutuvalikkoihin.

- 1 Kytke tämä laite toimintatilaan painamalla  (vahvistimen virtapainike).
- 2 Kytke televisio toimintatilaan. Valitse televisiosta kanava, joka näyttää tämän laitteen kautta tulevan kuvasignaalin (HDMI OUT - liitin).
- 3 Paina SETUP.
- 4 Valitse-nuolipainikkeilla ”Language” ja paina ENTER.

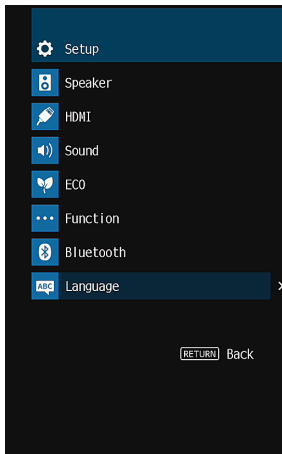

- 5 Valitse -nuolipainikkeilla haluamasi kieli.

6 Jos haluat sulkea valikon, paina SETUP.

Nyt tarvittavat asetukset on tehty.

Huom!

Etulevyn näytön tietueet näkyvät vain englanniksi.

7 Välttämättömät kaiutinasetukset

Kaiuttimien konfiguraation määrittäminen

Jos käytät jotakin seuraavista kaiutinkokoonpanoista, tee alla oleva toimenpide ja määritä vastaavat kaiutinasetukset manuaalisesti, ennen kuin käynnistät YPAO-asetusvalinnan.

- Bi-amp-liitännän käyttö (parempilaatuinen äänentoisto bi-amp-liitännän avulla)
- Surround-kaiuttimien käyttö Front 5.1-kaiutinjärjestelmässä (Virtual CINEMA FRONT)

Huom!

Kaiutinkonfiguraation lisätietoja varten katso seuraavaa:

- "Bi-amp -kytkentään sopivat etukaiuttimet" (s. 20)
- "Virtual CINEMA FRONT-käyttö" (s. 19)

- 1 Kytke tämä laite toimintatilaan painamalla  (vahvistimen virtapainike).**
- 2 Kytke televisio toimintatilaan. Valitse televisiosta kanava, joka näyttää tämän laitteen kautta tulevan kuvasignaalin (HDMI OUT -liitin).**
- 3 Paina SETUP.**
- 4 Valitse -nuolipainikkeilla "Speaker" ja paina ENTER.**
- 5 Valitse -nuolipainikkeilla "Configuration" ja paina ENTER.**

6 Määritä oikeat kaiutinasetukset.

- Käyttämällä bi-amp-liitäntöjä valitse kaiutinjärjestelmäsi kohdassa "Power Amp Assign". Katso seuraavasta lisätietoja:
 - "Kaiutinjärjestelmän asetus" (s. 67)
- Jos käytät surround-kaiuttimia Front 5.1-kaiutinjärjestelmässä (Virtual CINEMA FRONT), valitse "On" kohdassa "Virtual CINEMA FRONT". Katso seuraavasta lisätietoja:
 - "Virtual CINEMA FRONT-toiminnon käyttöasetus" (s. 70)

7 Jos haluat sulkea valikon, paina SETUP.

Nyt kaiutinasetukset on tehty.

Automaattiset kaiutinasetukset (YPAO)

Yamaha Parametric Room Acoustic Optimizer (YPAO)-toiminnon avulla tämä laite tunnistaa kaiutinkytkenät ja mittaa kaiuttimien etäisyydet kuuntelupaikalta. Sen jälkeen toiminto valitsee automaattisesti parhaat kaiutinasetukset, kuten kaiuttimien äänenvoimakkuudet, ja akustiikkaan vaikuttavat asetukset kuunteluhuoneeseen sopiviksi.

Huom!

- Käynnistä YPAO-toiminto vasta, kun olet kytkenyt television ja kaiuttimet tähän laitteeseen.
- Tee vastaavat kaiutinasetukset manuaalisesti ennen YPAO-toiminnon käyttöä. Asetusten lisätietoja varten katso seuraavaa:
 - ”Kaiuttimen konfiguraation määrittäminen” (s. 26)
- Mittausprosessin aikana testiääniä lähetetään suurella äänenvoimakkuudella. Et voi säätää äänenvoimakkuutta.
- Mittausprosessin aikana pidä huone niin hiljaisena kuin mahdollista ja älä seiso kaiuttimien ja YPAO-mikrofonin välissä, jotta tarkka mittaus suoritettaisiin.
- Älä kytke kuulokkeita laitteeseen.

- 1 Kytke tämä laite toimintatilaan painamalla  (vahvistimen virtapainike).**
- 2 Kytke televisio toimintatilaan. Valitse televisiosta kanava, joka näyttää tämän laitteen kautta tulevan kuvasignaalin (HDMI OUT -liitin).**
- 3 Kytke subwoofer toimintatilaan ja säädä sen äänenvoimakkuus puoliväliin. Jos subwooferissa on jakotaajuuden säädin, säädä se maksimiin.**

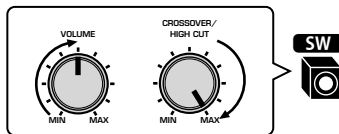

4 Aseta YPAO-mikrofoni kuuntelupaikalle. Kytke se tämän laitteen etulevyn YPAO MIC -liittimeen.

Aseta YPAO-mikrofoni korvien korkeudelle kuuntelupaikalle. Suosittelemme jalustan käyttöä mikrofonin tukemiseen. Kiinnitä mikrofoni jalustaan jalustan omilla kiinnitysruuveilla.

Tämä laite (edestä)

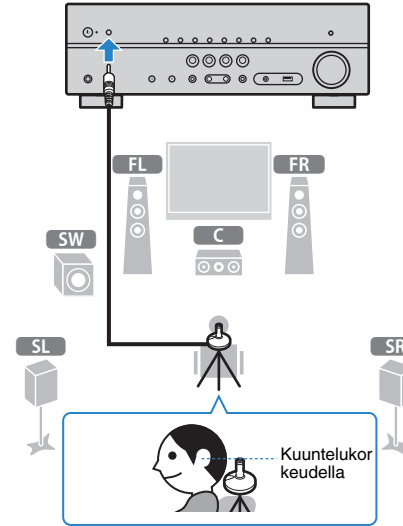

Seuraava tietue tulee television kuvaruutuun.

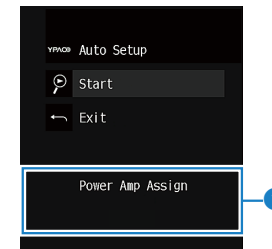

- 1 ”Power Amp Assign”-asetus ”Setup”-valikossa**

5 Käynnistä mittaus valitsemalla -nuolipainikkeilla ”Start” ja paina ENTER.

Mittaus alkaa 10 sekunnin kuluessa. Painamalla ENTER aloita mittaus välittömästi.

Seuraava tietue tulee television kuvaruutuun mittauksen jälkeen.

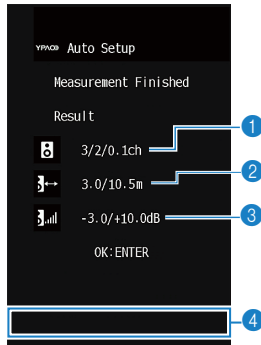

- 1 Kaiuttimien lukumäärä (etuk. / takak. / subwoofer)
- 2 Kaiuttimien etäisyys (lähinnä / kauimpana)
- 3 Kaiuttimien lähtötason säätö
- 4 Varoitusviesti (jos aiheellinen)

Huom!

- Lopeta mittaus väliaikaisesti painamalla RETURN.
- Jos näkyviin tulee virheviesti (esim. E-1) tai varoitusviesti (esim. W-1), katso seuraavaa:
 - ”Virheilmoitukset YPAO:sta” (s. 29)
 - ”Varoitusilmoitukset YPAO:sta” (s. 30)
- Jos kaiuttimen käyttöön liittyy ongelma, etulevyn näytössä vilkkuu kyseisen kaiuttimen tunnus.
- Jos varoituksia on useita (mikäli ohjaat asetusvalintaa etulevyn näytön kautta), selaa virheviestit käyttämällä -nuolipainikkeita.

6 Tarkasta näytöllä näkyvät tulokset ja paina ENTER.

7 Valitse -nuolipainikkeilla ”SAVE” ja paina ENTER.

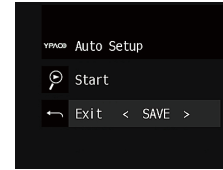

Säädetyt kaiutinasetukset valikoituvat käyttöön.

Huom!

Jos haluat lopettaa mittauksen soveltamatta tuloksia, valitse ”CANCEL”.

8 Irrota YPAO-mikrofoni tästä laitteesta.

Kaiutinasetuksien optimointi on nyt valmis.

Huomautus

- YPAO-mikrofoni on hyvin herkkä lämmölle. Älä laita sitä paikkaan, jossa se voi altistua suoralle auringonvalolle tai korkeille lämpötiloille (esim. AV-laitteen päälle).

Virheilmoitukset YPAO:sta

Jos mittauksen aikana näkyviin tulee virheviesti, ratkaise ongelma ja käynnistä YPAO uudelleen.

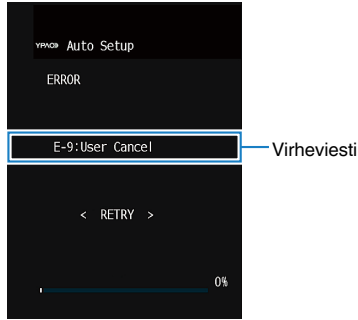

TV-ruutu



Etulevyn näyttö

Virheviesti	Syy	Toimenpide
E-1:No Front SP (E-1:NO FRNT SP)	Laite ei tunnista etukaiuttimia.	Lopeta YPAO-mittaus, sammuta laite, tarkasta kaiutinkytkenät.
E-2:No Sur. SP (E-2:NO SUR SP)	Laitteisto ei tunnista toista takakaiutinta.	
E-5:Noisy (E-5:NOISY)	Taustahäly on liian voimakas.	Ole huoneessa hiljaa ja käynnistä YPAO uudestaan. Jos valitset "PROCEED", YPAO tekee mittauksen uudestaan eikä rekisteröi taustahälyä.
E-7:No MIC (E-7:NO MIC)	YPAO-mikrofoni on irrotettu.	Kytke YPAO-mikrofoni hyvin YPAO MIC -liittimeen ja käynnistä YPAO uudestaan.
E-8:No Signal (E-8:NO SIGNAL)	YPAO-mikrofoni ei havaitse testiääntä.	Kytke YPAO-mikrofoni hyvin YPAO MIC -liittimeen ja käynnistä YPAO uudestaan. Jos tämä ongelma ilmenee jatkuvasti, ota yhteyttä lähimpään Yamaha-huoltoliikkeeseen tai -jälleenmyyjään.
E-9:User Cancel (E-9:CANCEL)	Mittaus on peruutettu.	Käynnistä YPAO uudestaan tai lopeta mittaus.
E-10:Internal Err. (E-10:INTERNAL)	Vahvistimen sisäinen virhe.	Lopeta YPAO-mittaus ja kytke tämä laite hetkeksi pois toimintatilasta. Jos tämä ongelma ilmenee jatkuvasti, ota yhteyttä lähimpään Yamaha-huoltoliikkeeseen tai -jälleenmyyjään.

Huom!

- Suluissa olevat tekstit viittaavat etulevyn näytön tietueisiin.
- Lopeta ongelman ratkaisuun tähtäävä YPAO-mittaus valitsemalla nuolipainikkeilla "EXIT" ja paina ENTER.
- Vain virheviesteissä E-5 ja E-9 voit jatkaa sen hetkistä YPAO-mittausta. Paina ENTER ja valitse -nuolipainikkeilla "PROCEED" ja paina ENTER.
- Kokeile uudelleen YPAO-mittausta alusta asti painamalla ENTER ja sen jälkeen valitse nuolipainikkeilla "RETRY" ja paina ENTER.

Varoitusilmoitukset YPAO:sta

Vaikka mittauksen jälkeen näkyviin tulisikin varoitusviesti, voit silti soveltaa mittaustuloksia noudattamalla näytössä näkyviä ohjeita.

Suosittellemme kuitenkin, että suoritat YPAO-mittauksen uudelleen, jotta saisit käyttöösi parhaat mahdolliset kaiutinasetukset.

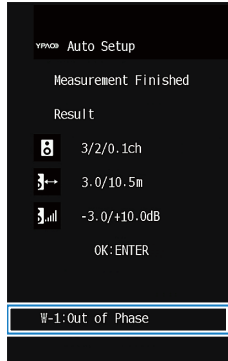

Varoitusviesti

TV-ruutu

Ongelman aiheuttanut kaiutin (vilkkuu)



Etulevyn näyttö

Varoitusviesti	Syy	Toimenpide
W-1: Out of Phase (W-1:PHASE)	Kaiuttimen napaisuus on ehkä kytketty väärin (+/-).	Tarkista varoituksen aiheuttaneen kaiuttimen kytkentä (+/-). Jos kaiutin on kytketty väärin: Sammuta tämä laite ja kytke kaiutinkaapeli uudestaan. Jos kaiuttimet on kytketty oikein: Kaiutintyyppi tai kuuntelu ympäristö voi aiheuttaa sen, että tämä viesti tulee näkyviin, vaikka kaiuttimet on kytketty oikein. Siinä tapauksessa voit olla välittämättä viestistä.
W-2: Over Distance (W-2: DISTANCE)	Jokin kaiutin on yli 24 metrin päässä kuuntelupaikalta.	Lopeta YPAO-mittaus, sammuta tämä laite ja sijoita ongelmia aiheuttanut laite enintään 24 metrin päähän kuuntelupaikasta.
W-3: Level Error (W-3: LEVEL)	Kaiuttimien äänenvoimakkuuksien ero on merkittävä.	Tarkista käyttöympäristö, kaiuttimien kytkennät (+/-) ja subwooferin äänenvoimakkuus. Jos ongelmia ilmenee, lopeta YPAO-mittaus, kytke tämä laite pois toimintatilasta ja kytke kaiutinkaapeli uudestaan. Suosittelemme, että käytät samanlaisia tai teknisiltä ominaisuuksiltaan mahdollisimman samankaltaisia kaiuttimia.

Huom!

Suluissa olevat tekstit viittaavat etulevyn näytön tietueisiin.

ÄÄNESTÄ NAUTTIMINEN

Äänikenttätehosteista nauttiminen

Valitse suosikkiäänitila

Tässä laitteessa on erilaisia ääniohjelmaa ja tiläänidekoodereita, joiden avulla voit toistaa ohjelmalähteitä niille sopivilla asetuksilla (äänikenttätehosteet, stereotoisto jne.).

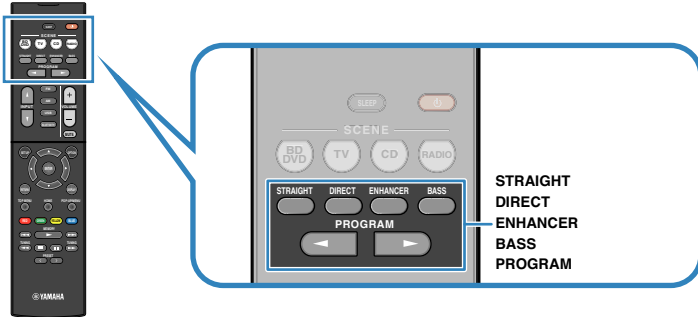

Huom!

- Jokaiselle tuloliittimelle voidaan määrittää jokin ääniohjelma.
- Etunäytön kaiuttimilmaisimista voit tarkastaa, mitkä kaiuttimet toistavat ääntä juuri tällä hetkellä.
- Voit määrittää tämän laitteen äänitilan toiminnot kaukosäätimen RED/GREEN/YELLOW/BLUE -painikkeilla. Katso seuraavasta lisätietoja:
 - ”Tämän laitteen toimintojen asetus kaukosäätimen RED/GREEN/YELLOW/BLUE-painikkeille” (s. 81)

Äänikenttätehosteet (CINEMA DSP)

CINEMA DSP

Tässä laitteessa on useita erilaisia ääniohjelmaa, jotka hyödyntävät Yamahan omaa DSP-teknologiaa (CINEMA DSP). Niiden avulla voit helposti luoda huoneeseesi äänikentän, joka on kuin oikeassa elokuvateatterissa tai konserttisalissa.

Äänentoisto-ohjelman ryhmä

”CINEMA DSP” tulee näkyviin



Äänentoisto-ohjelma

Huom!

- Voit säätää äänikenttätehosteen tasoa. Katso seuraavasta lisätietoja:
 - ”Äänikentän tehostetason säätö” (s. 56)
- Jokaiselle tuloliittimelle voidaan määrittää jokin ääniohjelma.

Sisällön tyyppin mukaisesti optimoidut äänikenttätehosteet

Laitteessa on monia ääniohjelmaa.

Voit nauttia toistolähteistä suosikkiäänitilassasi, kuten lisättyllä äänikenttätehosteella tai stereotoistona.

- Videosisällöstä nauttimista varten suosittelemme valitsemaan ääniohjelman ”MOVIE”-kategoriasta.
- Musiikkisisällöstä nauttimista varten suosittelemme valitsemaan ääniohjelman ”MUSIC”-kategoriasta.
- Stereotoistosta nauttimista varten suosittelemme valitsemaan ääniohjelman ”STEREO”-kategoriasta.

Ääniohjelmien lisätietoja varten katso seuraavaa:

- ”Ääniohjelman valinta” (s. 54)

Huom!

Voit valita ääniohjelman painamalla PROGRAM.

Ääniohjelmat ilman takakaiuttimia (Virtual CINEMA DSP)

Jos valitset jonkin ääniohjelman (ei 2ch Stereo tai 5ch Stereo), vaikka surround-kaiuttimia ei ole kytketty, tämä laite luo automaattisesti surround-äänikentän etukaiuttimien avulla.

Tiläänen kuuntelu huonetilan etuosaan sijoitetulla viidellä kaiuttimella (Virtual CINEMA FRONT)

Voit nauttia tiläänestä, vaikka sijoittaisit takakaiuttimet huonetilan etuosaan. Kun "Virtual CINEMA FRONT"-asetuskohdassa "Setup"-valikossa on asetus "On", tämä laite luo virtuaaliset surround-kaiuttimet huonetilan takaosaan, jolloin kuulet monikanavaisen surround-äänen, vaikka kaikki viisi kaiutinta on sijoitettu huonetilan etuosaan.

Huom!

Asetusten lisätietoja varten katso seuraavaa:

- "Virtual CINEMA FRONT-toiminnon käyttöasetus" (s. 70)

Tiläänen kuuntelu kuulokkeilla (SILENT CINEMA)

SILENT™ CINEMA

Voit kuunnella stereokuulokkeilla tilääntä tai äänikentätehosteita, aivan kuten monikanavajärjestelmän kaiuttimista. Kytke kuulokkeet PHONES -liittimeen ja valitse käyttöön ääniohjelma tai tiläänidekooderi.

Äänen kuuntelu muokkaamattomana

Alkuperäinen ääni (suora dekodaus)

Kun STRAIGHT painetaan ja suora dekodauksella on käytössä, tämä laite tuottaa stereoäänen etukaiuttimista 2-kanavaisille lähteille, kuten CD:t, ja se tuottaa prosessoimattomia monikanavaisia ääniä monikanavalähteille.



Suora dekodaus valikoituu käyttöön/pois käytöstä joka painalluksella.

Monikanavatoisto ilman äänikenttätehosteita (surround-decoder)

Painamalla PROGRAM valitse "Sur.Decode". Aiemmin valittu tiläänidekooderi on valittuna. Surround-dekooderin avulla saat monikanavatoistoa 2-kanavaisista ohjelmalähteistä ilman äänikenttätehosteita.

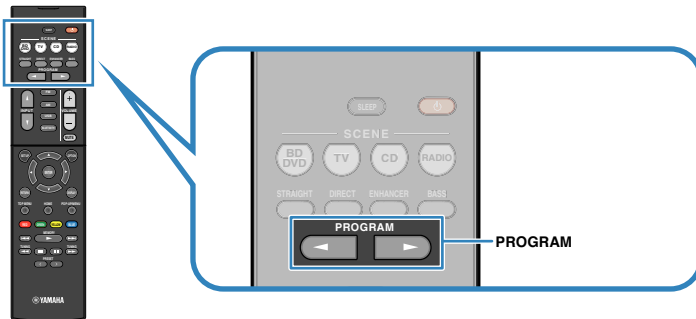

"SUR. DECODE" tulee näkyviin



Huom!

- Et voi vaihtaa aikaisemmin valittua surround-dekooderia painamalla PROGRAM. Tarkasta se kohdasta "Sur.Decode" "Option"-valikossa. Katso seuraavasta lisätietoja:
 - "Ohjelmassa käytettävän surround-dekooderin valinta" (s. 55)
- Katso seuraavasta dekodereiden lisätietoja:
 - "Audion dekodausformaatin sanasto" (s. 99)
- Surround-dekooderin asetuksia voit säätää "DSP Parameter"-asetuskohdassa ("Setup" -valikossa). Katso seuraavasta lisätietoja:
 - "Etuäänikentän leveysvaikutelman asetus" (s. 75)
 - "Keskiäänikentän leveysvaikutelman säätö" (s. 75)
 - "Äänikentän etu- ja surround-osan välisen tasapainon säätö" (s. 75)
 - "Etuäänikentän keskitason suuntauksen (leveys) säätö" (s. 75)

Puhdas äänentoisto (Direct-toisto)

Kun DIRECT painetaan ja suora toistotila on käytössä, laite toistaa valittua lähdettä pienimmällä virtapiirimäärällä. Tällöin pääset nauttimaan tasokkaasta hifi-äänestä.



Direct-toiminto valikoituu käyttöön/pois käytöstä joka painalluksella.

Huom!

- Seuraavia toimintoja ei voi käyttää silloin, kun Direct-toiminto on valittu käyttöön:
 - Ääniohjelman valinta
 - Sävynsäätö
 - Näytöllä näkyvien "Setup" ja "Option" -valikkojen käyttö
 - Tietueiden tarkastelu etulevyn näytössä (kun toimintoja ei käytetä)
- Etunäyttö saattaa tulla tummaksi, kun suoratoistotila on valittu käyttöön:

Vahvistettu bassoääni

Basson tehostus (Extra Bass)

Painamalla BASS ota käyttöön Extra Bass ja kuuntele vahvistettua bassoääntä, huolimatta etukaiuttimien koosta tai siitä, onko subwooferia vai ei.

Extra Bass -toisto kytkeytyy käyttöön/pois käytöstä joka painalluksella.

Huom!

Myös "Extra Bass" -kohdasta ("Setup" -valikossa) voit ottaa Extra Bass -toiminnon käyttöön/pois käytöstä.

Katso seuraavasta lisätietoja:

- "Extra Bass-käyttöasetus" (s. 69)

Digitaalisesti pakatun ääniformaatin toisto täyteläisellä äänellä (Compressed Music Enhancer)

compressed music

ENHANCER

Painamalla ENHANCER ota käyttöön Compressed Music Enhancer ja lisää ääneen syvyyttä ja leveyttä. Voit nauttia dynaamisesta äänestä, joka muistuttaa ääntä sellaisena kuin se oli ennen pakkausta. Tätä toimintatilaa voi käyttää samanaikaisesti minkä tahansa muun ääniohjelman kanssa.

"ENHANCER" -ilmaisimien näkyviin



Compressed Music Enhancer -tehostus valikoituu käyttöön/pois käytöstä joka painalluksella.

Huom!

- Compressed Music Enhancer -toimintoa ei voi käyttää seuraavien äänilähteiden toiston aikana.
 - Signaalin näytetaajuus on yli 48 kHz
 - DSD audio
- Vaihtoehtoisesti voit valita Compressed Music Enhancer -tehostuksen käyttöön/pois käytöstä valikkokohdasta "Enhancer" "Option"-valikossa. Katso seuraavasta lisätietoja:
 - "Compressed Music Enhancerin asetukset" (s. 56)

TOISTO

Toiston perustoiminnot

Perustoimenpide videon ja musiikin toistolle

Perustoimenpide videon ja musiikin toistolle on seuraava.

- 1** Kytke tähän laitteeseen kytketyt erillislaitteet (TV, BD/DVD-soitin jne.) toimintatilaan.
- 2** Käyttämällä **-tulonvalintapainikkeita** valitse tulolähde.

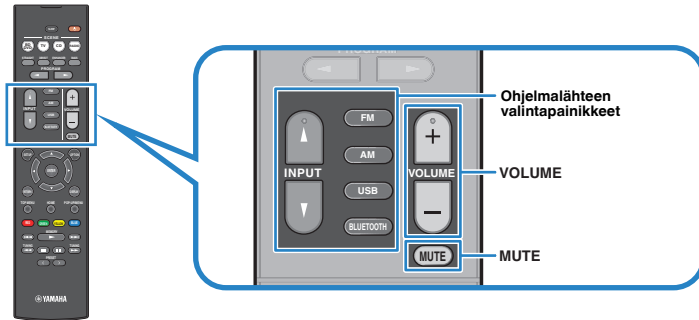

- 3** Käynnistä toisto erillislaitteesta tai valitse radiokanava.
- 4** Säädä äänenvoimakkuus painamalla **VOLUME**-painiketta.

Huom!

- Mykistä äänentoisto painamalla MUTE. Palauta ääni kuuluvaksi painamalla MUTE.
- Lisätietoja erillislaitteen käyttöohjeessa.

Etulevyn näyttötietueiden tarkastelu

Painamalla etulevystä INFO valitse etunäytön eri kohteiden välillä, kuten on näytetty seuraavassa taulukossa.



Aetuskohta

Valitsemasi tieto tulee näkyviin noin 3 sekunnin kuluttua näyttökohteen valitsemisen jälkeen.



Tietue

Valittuna oleva ohjelma-eli tulolähde	Näytettävä kohde
HDMI	
AV	Input (ohjelmalähteen nimi), DSP Program (ääniohjelman nimi), Audio Decoder (dekooderin nimi*)
AUDIO	
AUX	
Bluetooth	Song (kappaleen nimi), Artist (esittäjän nimi), Album (albumin nimi), DSP Program (ääniohjelman nimi), Audio Decoder (dekooderin nimi*)
USB	Frequency (taajuus), DSP Program (ääniohjelman nimi), Audio Decoder (dekooderin nimi*)
TUNER	(Vain Yhdistyneen kuningaskunnan, Euroopan ja Venäjän mallit) Radio Data System-tiedot ovat myös saatavilla, kun laite on viritetty Radio Data System-tietoja lähettävälle asemalle. Katso seuraavasta lisätietoja: <ul style="list-style-type: none">• "RDS-tiedon valinta" (s. 44)

* Parhaillaan käytössä olevan audiodekooderin nimi näkyy. Ellei mikään audiodekooderi ole käytössä, näkyviin tulee "Decoder Off".

Huom!

Valittavissa olevat kohteet ovat ohjelmälähdekohtaisia. Lisäksi näytössä oleva kohde voidaan määrittää erilaisiksi eri ohjelmälähderyhmille.

Toistonäytön kohteiden nimet ja toiminnot

Toistonäytön saatavilla olevien kohteiden nimet ja toiminnot, kun televisiosi on yhdistetty tähän laitteeseen HDMI:n välityksellä, ovat seuraavat.

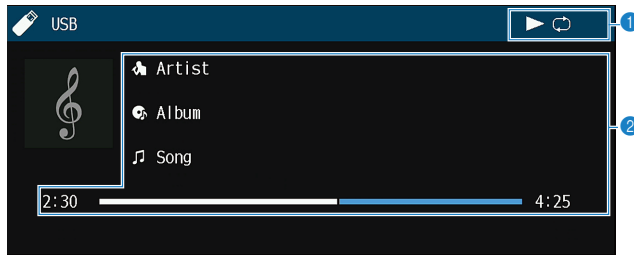

1 Toimintatilan ilmaisimet

Parhaillaan käytössä olevat uusintatoiston/satunnaistoiston asetukset ja toistotila (kuten toisto/tauko).

2 Toistotiedot

Näkyviin tulee esittäjän nimi, albumin nimi, kappaleen nimi ja toistoon kulunut aika.

Ohjaa toistoa seuraavilla kauko-ohjaimen painikkeilla.

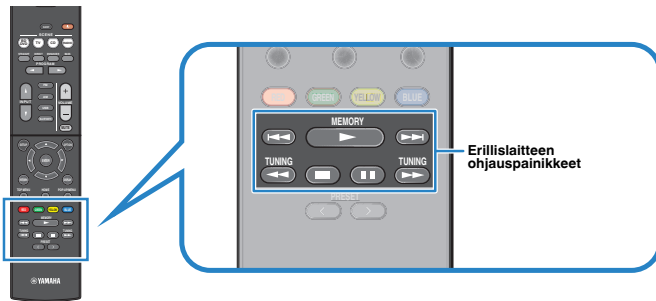

Erillislaitteen ohjauspainikkeet	Toiminto
▶	Jatkaa toistoa taukotilasta tai käynnistää viimeksi valitun kappaleen toiston.
■	Lopettaa toiston.
■	Keskeyttää toiston väliaikaisesti.
⏮	Hyppää eteenpäin/taaksepäin.
⏭	Hyppää eteenpäin/taaksepäin.
⏪	Pikahakee eteenpäin/taaksepäin (pidä painettuna).
⏩	Pikahakee eteenpäin/taaksepäin (pidä painettuna).

Huom!

Näytettävät kohteet vaihtelevat riippuen toistettavasta sisällöstä.

Selailunäkymän kohteiden nimet ja toiminnot

Selailunäkymän saatavilla olevien kohteiden nimet ja toiminnot, kun televisiosi on yhdistetty tähän laitteeseen HDMI:n välityksellä, ovat seuraavat. Selailunäkymä tulee näkyviin, kun seuraava tulolähde valitaan.

- USB

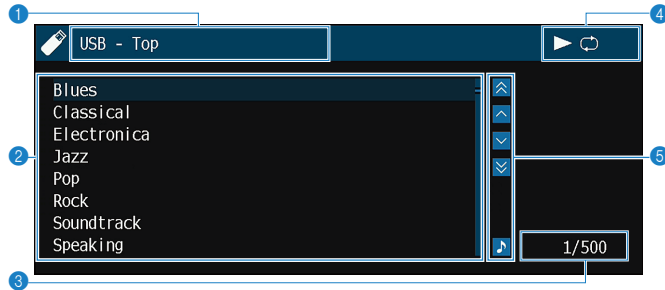

1 Listan nimi

2 Sisältölista

Näyttää sisältölistan. Käyttämällä -nuolipainikkeita valitse kohde ja painamalla ENTER vahvista valinta.

3 Kohteen numero/ kohteita yhteensä

4 Toimintatilan ilmaisimet

Parhaillaan käytössä olevat uusintatoiston/satunnaistoiston asetukset ja toistotila (kuten toisto/tauko).

5 Toimintovalikko

Käyttämällä -nuolipainikkeita valitse kohde. Vahvista valinta painamalla ENTER.

Kuvake	Toiminto
⏪	Siirry 10 sivua taaksepäin.
⏴	Siirry listan edelliselle sivulle.
⏵	Siirry listan seuraavalle sivulle.
⏩	Siirry 10 sivua eteenpäin.
🔍	Siirry toistonäkymään.

Huom!

- Näytettävät kohteet vaihtelevat riippuen toistettavasta sisällöstä.
- Etulevyn näytössä näkyy nuolipainikkeella valitsemasi kohta.

Taajuuden valintatarkkuus

(Vain Aasian, Taiwanin, Brasilian ja Keski- ja Etelä-Amerikan mallit)

Taajuuden valintatarkkuuden perusasetuksena on FM-alueella 50 kHz ja AM-alueella 9 kHz. Voit säätää taajuuden valintatarkkuudeksi käyttömaan tai -alueen mukaan 100 kHz (FM) ja 10 kHz (AM).

- 1 Kytke tämä laite valmiustilaan.**
- 2 Pidä painettuna etulevyn STRAIGHT -painike ja paina sitten  (virta).**

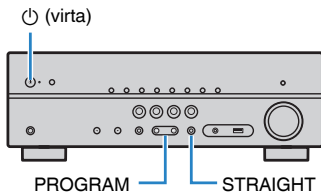

- 3 Valitse PROGRAM-painiketta painamalla "TU".**

TU.....FM50/AM9

- 4 Valitse STRAIGHT -painikkeella "FM100/AM10".**

- 5 Kytke laite valmiustilaan painamalla  (virta)-painiketta. Kytke se sitten uudelleen toimintatilaan.**

Nyt asetukset on tehty.

Viritystaajuuden valinta

Voit virittää tietylle radioasemalle määrittämällä sen taajuuden.

Huom!

Radiotaajuudet riippuvat siitä, missä maassa ja millä alueella laitetta käytetään. Tämän ohjeen kuvissa on Yhdistyneen kuningaskunnan, Euroopan ja Venäjän malleissa käytössä olevat viritysalueet.

1 Painamalla FM tai AM valitse ”TUNER” ohjelmälähteeksi.

”TUNER” on valittu tulolähteeksi. Etunäyttöön tulee näkyviin parhaillaan valittuna oleva taajuus.



2 Aseta taajuus painamalla TUNING.

Käynnistä automaattinen asemahaku pitämällä painike painettuna noin yhden sekunnin ajan.

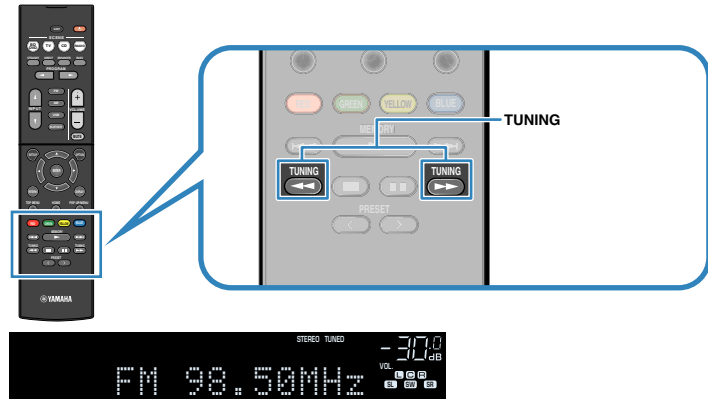

”TUNED” palaa etunäytössä, kun tämä laite vastaanottaa FM/AM-radiosignaalia.

”STEREO” palaa, kun tämä laite vastaanottaa FM-stereosignaalia.

Huom!

Voit katsoa ulkoisista laitteista lähettyvää kuvaa, kun kuuntelet radiota. Katso seuraavasta lisätietoja:

- ”Toistettavan video-ohjelmälähteen valinta valitulle audio-ohjelmälähteelle” (s. 59)

Muistissa olevan aseman kuuntelu

Viritä tallennettu asema kuuluviin valitsemalla aseman muistipaikannumero.

1 Painamalla FM tai AM valitse ”TUNER” ohjelmälähteeksi.

”TUNER” on valittu tulolähteeksi. Etunäyttöön tulee näkyviin parhaillaan valittuna oleva taajuus.

2 Valitse haluamasi radioasema painelemalla PRESET.

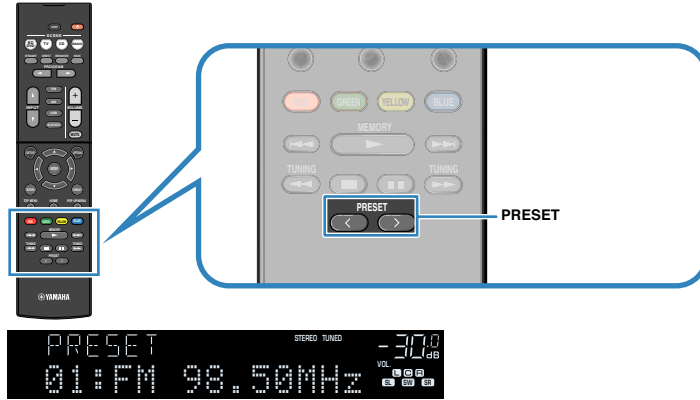

Huom!

”No Presets” tulee näkyviin etunäyttöön, jos muistissa ei ole asemia.

Asemien automaattiviritys

Tallentaa automaattisesti hyvin kuuluvat FM-asemat.

Huom!

- Voit tallentaa laitteen muistiin 40 radioasemaa.
- Tallentaaksesi AM-asemat katso seuraava:
 - ”Radioaseman tallennus muistipaikalle manuaalisesti” (s. 43)
- (Vain Yhdistyneen kuningaskunnan, Euroopan ja Venäjän mallit)
Automaattihaku tallentaa muistipaikoille vain RDS-asemat.

1 Painamalla FM valitse ”TUNER” tulolähteeksi.

”TUNER” on valittu tulolähteeksi. Etunäyttöön tulee näkyviin parhaillaan valittuna oleva taajuus.

2 Paina OPTION.

3 Valitse -nuolipainikkeilla ”Preset” ja paina ENTER.



Muistipaikannumero, josta tallennus aloitetaan, näkyy etunäytössä.

Huom!

Voit määrittää muistipaikanumeron, josta tallennus aloitetaan, valitsemalla muistipaikanumeron nuolipainikkeilla tai PRESET-painikkeella.

4 Käynnistä Auto Preset-automaattivalinta painamalla ENTER.

”SEARCH” tulee näkyviin Auto Preset -haun aikana.



Muistipaikannumero, johon ensimmäinen asema tallentuu

Auto Preset-automaattivalinta alkaa ja ”SEARCH” tulee näkyviin valinnan aikana.

Huom!

Peruuta Auto Preset-automaattihaku painamalla RETURN.

Kun Auto Preset-haku loppuu, ”FINISH” tulee näkyviin etunäyttöön ja ”Option”-valikko sulkeutuu automaattisesti.



Radioaseman tallennus muistipaikalle manuaalisesti

Valitse asemat itse ja tallenna ne muistipaikoille.

Huom!

Voit tallentaa laitteen muistiin 40 radioasemaa.

1 Painamalla FM tai AM valitse ”TUNER” ohjelmalähteeksi.

”TUNER” on valittu tulolähteeksi. Etunäyttöön tulee näkyviin parhaillaan valittuna oleva taajuus.

2 Aseta taajuus painamalla TUNING.

Käynnistä automaattinen asemahaku pitämällä painike painettuna noin yhden sekunnin ajan.

3 Pidä painettuna MEMORY muutaman sekunnin ajan.

Ensimmäisellä tallennuskerralla asema tallentuu automaattisesti muistipaikalle ”01”. Seuraavaksi tallentamasi asema tallentuu ensimmäiselle vapaalle muistipaikalle.

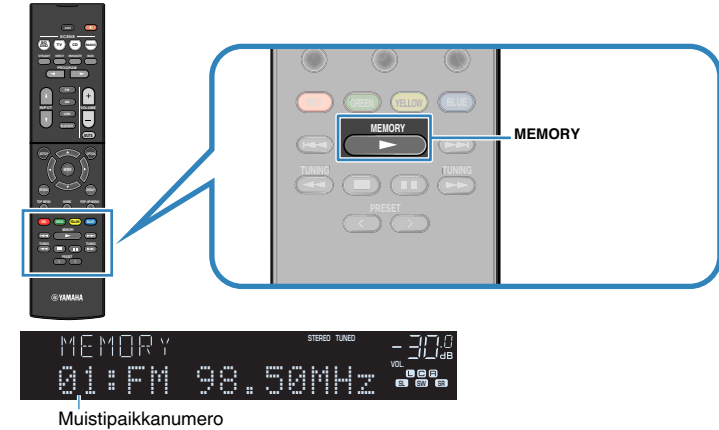

Huom!

Kun haluat valita muistipaikan numeron tallentamista varten, paina MEMORY-painiketta kerran haluamasi aseman viritämisen jälkeen. Sitten valitse muistipaikan numero painamalla PRESET, ja sen jälkeen paina MEMORY -painiketta uudelleen.



Nyt tallennus on tehty.

Muistipaikan tyhjentäminen

Poista tallennettu radioasema muistipaikalta.

1 Painamalla FM tai AM valitse ”TUNER” ohjelmälähteeksi.

”TUNER” on valittu tulolähteeksi. Etunäyttöön tulee näkyviin parhaillaan valittuna oleva taajuus.

2 Paina OPTION.

3 Valitse -nuolipainikkeilla ”Preset” ja paina ENTER.



4 Valitse -nuolipainikkeilla ”CLEAR”.

5 Valitse -nuolipainikkeilla tyhjennettävä muistipaikka ja paina ENTER.

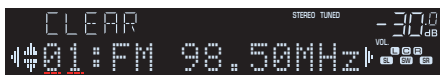

Tyhjennettävä muistipaikka

Kun muistipaikka on tyhjennetty, näkyviin tulee ensin ”Cleared”, sitten seuraava täytetty muistipaikka.



6 Toista vaihetta 5, kunnes haluamasi muistipaikat on tyhjennetty.

7 Paina OPTION.

Muistipaikoille tallennettujen asemien tyhjennys on tehty.

RDS-tiedon valinta

(Vain Yhdistyneen kuningaskunnan, Euroopan ja Venäjän mallit)

RDS (Radio Data System) on FM-radioasemien tiedonsiirtojärjestelmä, joka on käytössä jo monessa maassa. Tämä laite pystyy vastaanottamaan erilaista -dataa, kuten ”Program Service”, ”Program Type”, ”Radio Text” ja ”Clock Time”, kun se vastaanottaa Radio Data System -lähetystä.

1 Viritä kuuluviin RDS-asema.

Huom!

Suosittelemme, että käytät automaattihakua ”Auto Preset” Radio Data System-asemien virittämiseksi. Katso seuraavasta lisätietoja:

- ”Asemien automaattiviritys” (s. 42)

2 Valitse eri näyttökohteiden välillä painelemalla etulevyn INFO -painiketta.



Tietueen nimi

Valitsemasi tieto tulee näkyviin noin 3 sekunnin kuluttua näyttökohteen valitsemisen jälkeen.



Tietue

Program Service	Radioaseman nimi
Program Type	Nykyinen ohjelmatyyppe
Radio Text	Tietoa radio-ohjelmasta
Clock Time	Kellonaika
DSP Program	Äänentoistotapa
Audio Decoder	Dekooderin nimi
Frequency	Taajuus

Huom!

”Program Service”, ”Program Type”, ”Radio Text” ja ”Clock Time” eivät tule näkyviin, ellei radioasema lähetä RDS-tietoja.

Automaattiset liikennetiedotteet

(Vain Yhdistyneen kuningaskunnan, Euroopan ja Venäjän mallit)

Kun ohjelmalähteenä on "TUNER", laite vastaanottaa liikennetiedotteita automaattisesti. Ota toiminto käyttöön tekemällä seuraava toimenpide liikennetietoaseman asettamiseksi.

1 Kun ohjelmalähteenä on "TUNER", paina OPTION.

2 Valitse -nuolipainikkeilla "Traffic Program" ja paina ENTER.

Liikennetiedoteasemien haku alkaa 5 sekunnin kuluessa. ENTER-painikkeen uudelleen painaminen aloittaa haun välittömästi.

Huom!

- Käynnistä haku nykyisestä taajuudesta ylöspäin/alaspäin painamalla -nuolipainikkeita, kun näytössä on "READY".
- Peruuta haku painamalla RETURN.

Seuraava tietue näkyy n. 3 sekunnin ajan haun päätyttyä.



Liikennetiedoteasema (taajuus)

Huom!

"TP Not Found" tulee näkyviin 3 sekunniksi, jos laite ei löytänyt yhtään liikennetiedoteasemaa.

Bluetooth®-laitteen kytkentä (pariliitos)

Kun haluat muodostaa ensimmäisen kerran yhteyden Bluetooth-laitteesta tähän laitteeseen, sinun täytyy tehdä laitteiden välille pariliitos. Pariliitos on toiminto, jonka aikana Bluetooth-laitteet rekisteröidään toistensa muistiin. Kun pariliitos on kerran muodostettu, laitteiden välinen yhteydenmuodostus uudestaan on helppoa, vaikka Bluetooth-yhteys olisi välillä katkaistu.

Huom!

- Käyttääksesi Bluetooth-toimintoa käännä Bluetooth-laitteen Bluetooth-toiminto päälle.
- Jos haluat käyttää Bluetooth-toimintoa, valitse "Bluetooth"-asetuskohtaan "Setup"-valikossa asetus "On".
Katso seuraavasta lisätietoja:
– "Bluetooth®-käytön asetus" (s. 82)

1 Painamalla BLUETOOTH valitse "Bluetooth" tulolähteeksi.

2 Pidä painettuna etulevyn tai kaukosäätimen MEMORY-painiketta muutaman sekunnin ajan.

"Searching..." tulee etulevyn näyttöön.

Huom!

- Vaihtoehtoisesti voit käynnistää Bluetooth-laitteen pariliitoksen "Option"-valikosta. Paina OPTION ja sen jälkeen -nuolipainikkeilla valitse "Pairing". Katso seuraavasta lisätietoja:
– "Parinmuodostus Bluetooth®-laitteen kanssa" (s. 62)
- Jos jostakin toisesta Bluetooth-laitteesta on parhaillaan yhteys tähän laitteeseen, katkaise Bluetooth-yhteys ennen pariliitoksen muodostamista.
- Jos haluat perua pariliitoksen, paina MEMORY.

3 Käynnistä toisen laitteen Bluetooth-toiminto.

4 Valitse Bluetooth-laitteen laitelistasta "***** Yamaha" (*****: laitteen mallinimi).

Kun pariliitos on valmis ja tämä laite on yhteydessä Bluetooth-laitteeseen, "Connected" tulee näkyviin etulevyn näyttöön. Bluetooth-yhteyden muodostuksen aikana Bluetooth-merkkivalot palavat.



Huom!

- Jos laite pyytää pariliitoksen muodostuksen aikana salasanaa, näppäile numerot "0000".
- Tee pariliitoksen vaiheet loppuun 30 sekunnin kuluessa.
- Ellei Bluetooth-laitetta löydy, etunäyttöön tulee näkyviin "Not found".

Bluetooth®-laitteen ohjelman toisto

Voit soittaa täällä laitteella musiikkia, joka on tallennettu Bluetooth-laitteeseen (kuten älypuheliin).



Tämä laite

Bluetooth-laitte
(esim. älypuhelin)

Huom!

- Varmista, että pariitus on valmis.
 - "Bluetooth®-laitteen kytkentä (pariitus)" (s. 46)
- Käyttääksesi Bluetooth-toimintoa käännä Bluetooth-laitteen Bluetooth-toiminto päälle.
- Jos haluat käyttää Bluetooth-toimintoa, valitse "Bluetooth"-asetuskohtaan "Setup"-valikossa asetus "On".
Katso seuraavasta lisätietoja:
 - "Bluetooth®-käytön asetus" (s. 82)
- Katso Bluetooth-laitteiden lisätietoja seuraavasta:
 - "Yhteensopivat Bluetooth®-laitteet" (s. 101)

1 Valitse Bluetooth-laitteesta tämä laite (tämän laitteen nimi).

Kun yhteys on muodostettu, tämän laitteen ohjelmalähteeksi valikoituu automaattisesti "Bluetooth".

Huom!

- Ellet halua ohjelmalähteen vaihtuvan automaattisesti silloin, kun yhteys muodostuu laitteiden välille, valitse asetuskohtaan "Input Interlock" asetus "Off" "Option"-valikossa. Katso seuraavasta lisätietoja:
 - "Ohjelmalähteen automaattisen vaihdon käyttöönotto, kun Bluetooth® yhdistää" (s. 63)
- Tämän laitteen kautta voit hakea ja muodostaa yhteyden Bluetooth-laitteeseen (vain viimeksi käytettyyn laitteeseen). Noudata siinä tapauksessa seuraavia ohjeita.
 - Valitse ohjelmalähteeksi "Bluetooth".
 - Paina ENTER, jos ohjelmalähteenä on "Bluetooth". Muutoin paina OPTION ja valitse -nuolipainikkeilla "Connect".
- Ellet pysty muodostamaan yhteyttä laitteeseen, käynnistä uudestaan pariitoksen muodostus.

2 Ohjaa musiikin toistoa Bluetooth-laitteesta.

Huom!

- Et voi tämän laitteen kautta valita tai toistaa musiikkia etkä valita näkyviin tekstitietueita, kuten kappaleiden nimiä.
- Katkaise Bluetooth-yhteys jollakin seuraavista tavoista.
 - Katkaise yhteys Bluetooth-laitteesta.
 - Paina ENTER.
 - Paina OPTION ja valitse -nuolipainikkeilla "Disconnect".
 - Valitse tämän laitteen ohjelmalähteeksi muu kuin "Bluetooth".
 - Paina SETUP-painiketta ja sen jälkeen käyttämällä -nuolipainikkeita valitse "Bluetooth" ja sitten "Disconnect".

Äänentoisto Bluetooth®-kaiuttimista/-kuulokkeista

Voit kuunnella tämän laitteen toistamaa ääntä Bluetooth-kaiuttimien/kuulokkeiden kautta.

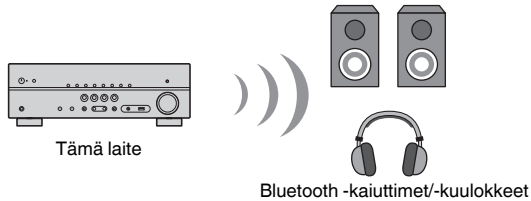

Huom!

- Ääntä toistetaan myös tähän laitteeseen kytketyistä kaiuttimista.
- Et voi toistaa musiikkia, joka on tallennettu Bluetooth-laitteeseen (kuten älypuheliimeen).

1 Valitse ohjelmalähde kaukosäätimen -syöttävalintapainikkeilla.

Valitse äänilähteeksi muu kuin Bluetooth.

2 Paina SETUP.

3 Valitse -nuolipainikkeilla "Bluetooth" ja paina ENTER.

4 Käyttämällä -nuolipainikkeita valitse "Transmitter" ja sen jälkeen aseta kohtaan "On".

5 Valitse -nuolipainikkeilla "Device Search" ja painamalla ENTER etsi Bluetooth-laitteita.

Saatavilla olevien Bluetooth-laitteiden luettelo näkyy näytössä.

6 Valitse tähän laitteeseen yhdistettävät Bluetooth-kaiuttimet/-kuulokkeet ja paina ENTER.

Kun yhteys on muodostettu, "Completed" tulee näkyviin, ja laitteella toistettava ääni kuuluu Bluetooth-kaiuttimista/-kuulokkeista.

Huom!

Jos haluamaasi Bluetooth-laitetta ei näy luettelossa, aseta Bluetooth-laite pariyhteyden muodostustilaan ja tee sitten "Device Search" uudelleen.

7 Paina ENTER.

Nyt asetukset on tehty.

Huom!

Katkaise Bluetooth-yhteys yhdellä seuraavista tavoista.

- Katkaise yhteys Bluetooth-kaiuttimista/kuulokkeista.
- Paina SETUP-painiketta, sen jälkeen -nuolipainikkeilla valitse "Bluetooth", sitten "Transmitter" ja sitten "Off".

Musiikin toisto USB-muistilaitteesta

USB-tallennuslaitteen sisällön toisto

Voit toistaa tällä laitteella musiikkitiedostoja, jotka on tallennettu USB-muistilaitteeseen.

Huom!

Katso seuraavasta lisätietoja soitettavista USB-laitteista ja USB-tiedostotyypeistä:

- "Tuetut USB-muistilaitteet" (s. 101)
- "Tuetut tiedostoformaatit" (s. 101)

1 Kytke USB-tallennuslaite USB-liittimeen.

Tämä laite (edestä)

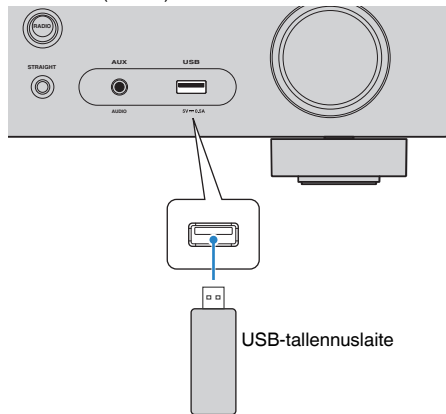

Huom!

- Jos USB-tallennuslaite sisältää monia tiedostoja, laitteen sisällön lukemiseen saattaa kulua pitkä aika. Siinä tapauksessa "Loading..." tulee etulevyn näyttöön.
- Pysäytä toisto USB-tallennuslaitteesta, ennen kuin irrotat sen USB-liitimestä.
- Kytke USB-tallennuslaite suoraan tämän laitteen USB-liittimeen. Älä käytä jatkokaapeleita.
- Tämä laite ei pysty valmiustilassa ollessaan lataamaan USB-laitetta.

2 Painamalla USB valitse "USB" tulolähteeksi.

Selailunäkymä tulee näkyviin TV-ruutuun.

Huom!

Jos USB-tallennuslaitteen sisältämää ohjelmaa jo toistetaan, näkyviin tulee toistonäkymä.

3 Valitse kohde -nuolipainikkeilla ja paina ENTER.

Jos valitset kappaleen, toisto alkaa, ja toistonäkymä tulee näkyviin.

Huom!

Voit valita selailunäkymän/toistonäkymän/ei näkymää painelemalla DISPLAY.

Huom!

Voit muuttaa toistettavan sisällön uusintatoiston asetuksia. Katso seuraavasta lisätietoja:

- "Uusintatoistoasetuksen määrittäminen" (s. 61)

SCENE-toiminto

Ohjelmälähteen ja suosikkiasetusten valitseminen yhdellä painikkeella (SCENE)

SCENE-toiminnon avulla voit valita seuraavat asetukset yhdellä kosketuksella.

- Ohjelmälähde
- Äänentoisto-ohjelma
- Compressed Music Enhancer On/Off
- SCENE -toisto

Voit tallentaa neljä SCENE-toimintoa, jotka on määrätty kaukosäätimen neljälle SCENE-painikkeelle vastaavasti.

SCENE-toimintasarjan valinta

Paina SCENE, ja sen jälkeen vastaavan sceneen tallennetut ohjelmälähde ja asetukset valitaan. Jos tämä laite on valmiustilassa, se kytkeytyy automaattisesti toimintatilaan.

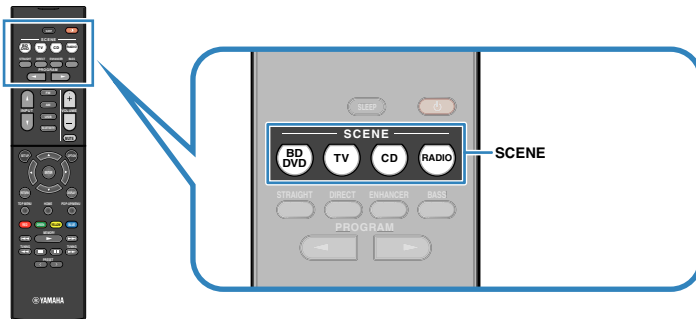

Seuraavat asetukset on tallennettu valmiiksi kullekin SCENE-toimintasarjalle.

SCENE	BD DVD	TV	CD	RADIO
Ohjelmälähde	HDMI1	AUDIO1	AUDIO2	TUNER
Äänentoisto-ohjelma	MOVIE (Sci-Fi)	STRAIGHT	STRAIGHT	STEREO (5ch Stereo)
Compressed Music Enhancer	Off	On	Off	On
SCENE -toisto	On	On	Off	Off

Huom!

- Katso lisätietoja ääniohjelmasta ja Compressed Music Enhancer-toiminnosta seuraavasta:
 - "Sisällön tyyppin mukaisesti optimoidut äänikenttätehosteet" (s. 31)
 - "Digitaalisesti pakatun ääniformaatin toisto täyteläisellä äänellä (Compressed Music Enhancer)" (s. 35)
- SCENE -toimintasarjan toistokomento (play) mahdollistaa sen, että televisio kytkeytyy automaattisesti toimintatilaan tai tähän laitteeseen HDMI-kaapelilla kytketyn erillislaitteen toisto käynnistyy automaattisesti SCENE-toimintasarjan valinnan yhteydessä. Katso seuraavasta lisätietoja:
 - "SCENE-toimintasarjan käyttöasetus" (s. 74)

■ Scene-toimintasarjan rekisteröinti

Voit vaihtaa oletusasetuksen ja tallentaa toiminnon, joka on määrätty yksittäiselle SCENE-painikkeelle.

Huom!

Suosittellemme, että tallennat scenen, joka toistaa sisältöä, jonka haluat tallentaa.

1 Määritä SCENE-toimintasarjaan haluamasi asetukset seuraavien ohjeiden mukaan.

- Ohjelmalähteen valinta
- Valitse ääniohjelma tai suora dekodaus
- Ota Compressed Music Enhancer-tehostus käyttöön tai pois käytöstä.
- Valitse SCENE-toimintasarja käyttöön/ pois käytöstä

2 Pidä painettuna haluamasi SCENE-painike, kunnes ”SET Complete” näkyy etunäytössä.



Nyt tallennus on tehty.

Huom!

Asetusten lisätietoja varten katso seuraavaa:

- ”Sisällön tyyppiin mukaisesti optimoidut äänikenttätehosteet” (s. 31)
- ”Digitaalisesti pakatun ääniformaatin toisto täyteläisellä äänellä (Compressed Music Enhancer)” (s. 35)
- ”SCENE-toimintasarjan käyttöasetus” (s. 74)

Eri ohjelmälähteiden toistoasetukset (Option-valikko)

Option-valikon perustoiminta

Tee seuraava perustoimenpide käyttääksesi "Option" -valikkoa. "Option"-valikossa voit tehdä eri toistoasetuksia parhaillaan toistettavan ohjelmälähteen mukaisesti.

1 Paina OPTION.

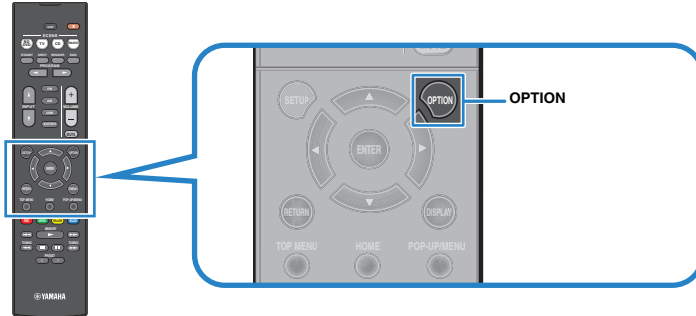

Etulevyn näyttö

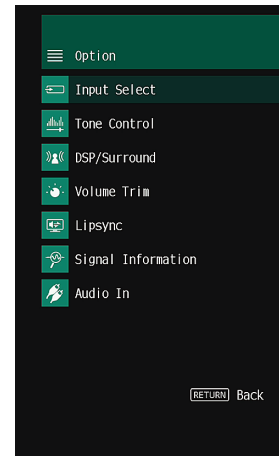

TV-ruutu

2 Valitse kohde -nuolipainikkeilla ja paina ENTER.

3 Käyttämällä -nuolipainikkeita valitse asetus.

4 Paina OPTION.

Nyt asetukset on tehty.

Huom!

Katso oletusasetuksista lisätietoja seuraavasta:

- "Option-valikon oletusasetukset" (s. 110)

OPTION-valikon kohdat

Tee tämän laitteen toistoasetukset käyttämällä seuraavaa taulukkoa.

Huom!

- Valittavissa olevat kohteet ovat ohjelmälähdekohtaisia.
- Suluissa olevat tekstit viittaavat etulevyn näytön tietueisiin.

Asetuskohta	Toiminto	Sivu	
Input Select (Input Select)	Vaihtaa ohjelmälähteen.	s. 53	
Tone Control (Tone Control)	Säädä korkeiden ja matalien taajuuksien kuuluvuutta erikseen.	s. 53	
DSP/Surround (DSP/Surround)	Program (PRG)	Valitse ääniohjelma tai stereoäänentoisto.	s. 54
	Sur.Decode (SrDec)	Valitse, mitä tilaäänidekooderia käytetään, kun valitset ohjelmaksi Sur.Decode.	s. 55
	DSP Level (DSP Level)	Säädä äänikenttätehosteen taso.	s. 56
	Adaptive DRC (A.DRC)	Valitse, säätääkö laite dynamiikka-alueen (eron suurimmasta pienimpään) automaattisesti vastaamaan äänenvoimakkuutta.	s. 56
Volume Trim (Volume Trim)	Enhancer (Enhancer)	Otaa Compressed Music Enhancer-tehostuksen käyttöön tai pois käytöstä.	s. 56
	Input Trim (In.Trim)	Korjaa ohjelmälähteiden välisiä äänenvoimakkuuseroja.	s. 56
	Subwoofer Trim (SW.Trim)	Hienosäädä subwooferin äänenvoimakkuutta.	s. 56
Lipsync (Lipsync)	Otaa käyttöön/poistaa käytöstä "Lipsync"-asetuksen "Setup" -valikossa.	s. 57	
Signal Information (Signal Info.)	Näyttää video- ja audiosignaalitiedot.	s. 57	
Audio In (Audio In)	Yhdistää valitun ohjelmälähteen videoliittimen eri ohjelmälähteen audiolittimen kanssa.	s. 57	
Video Out (Video Out)	Valitsee toistettavan video-ohjelmälähteen, jota toistetaan yhdessä valitun audio-ohjelmälähteen kanssa.	s. 59	
FM Mode (FM Mode)	Valitsee FM-radiovastaanoton äänityypiksi "Stereo" tai "Monaural".	s. 59	
Preset (Preset)	Auto Preset (AUTO)	Käynnistä laite hakemaan ja tallentamaan muistipaikoille hyvin kuuluvat FM-asetat.	s. 59
	Clear Preset (CLEAR)	Poista tallennettu radioasema muistipaikalta.	s. 60
Traffic Program (TrafficProgram)	(Vain Yhdistyneen kuningaskunnan, Euroopan ja Venäjän mallit) Käynnistä laite hakemaan automaattisesti liikennetietoa RDS-järjestelmästä.	s. 60	
Repeat (Repeat)	Tekee uusintatoistoasetuksen.	s. 61	
Pairing (Pairing)	Käynnistä tämän laitteen ja Bluetooth-laitteen välinen pariiliitoksen muodostus.	s. 62	

Asetuskohta	Toiminto	Sivu
Connect/Disconnect (Connect/Disconnect)	Muodosta/ katkaise yhteys Bluetooth-laitteeseen.	s. 62
Input Interlock (Interlock)	Määritä, valitseeko tämä laite automaattisesti ohjelmälähteeksi "Bluetooth" silloin, kun Bluetooth-yhteys on muodostettu.	s. 63

Ohjelmälähteen vaihto

Vaihtaa ohjelmälähteen. Painamalla ENTER vaihda valitulle ohjelmälähteelle.

Option-valikko

"Input Select"

Äänilähdön sävyn säätö

Korkeiden (Treble) ja matalien taajuuksien (Bass) kuuluvuuden säätö.

Option-valikko

"Tone Control"

Vaihtoehdot

Treble, Bass

Säätöalue

-6,0 dB - +6,0 dB (tarkkuus 0,5 dB)

Huom!

- Kun sekä "Treble"- että "Bass"-kohtien asetuksena on 0,0 dB, näytössä näkyy "Bypass".
- Sävyn voi säätää myös etulevyn säätimillä. Painamalla TONE CONTROL-painiketta valitse "Treble" tai "Bass", ja sen jälkeen säädä arvoa PROGRAM-painikkeella.
- Jos säädät käyttöön ääriarvon, ääni ei välttämättä vastaa muiden kanavien ääntä.

DSP/Surround-kokoonpano

Ääniohjelman valinta

Valitse ääniohjelmat ja stereoäänentoisto.

Huom!

Voit valita ääniohjelman painamalla PROGRAM.

Option-valikko

"DSP/Surround" > "Program"

MUSIC

Hall in Munich	Ohjelma jäljittelee noin 2500 paikan konserttisalia Münchenissä. Salissa on tyylikäs puusisustus. Hieno, kaunis jälkikaiunta laajenee syväksi, rauhoittavaksi äänimaisemaksi. Kuuntelupaikkasi on salin keskiosassa vasemmalla.
Hall in Vienna	1700-paikkainen, keskikokoinen suorakaiteen muotoinen perinteinen konserttisali Wienissä. Salin pylväät ja koristeelliset pintakuviointit luovat erittäin monimutkaista äänen jälkikaiuntaa. Ääni on täyteläinen ja syvä.
Chamber	Laaja, kuin korkeakattoisen palatsisalin äänikenttä. Miellyttävä kaiku sopii hienostuneeseen musiikkiin ja esimerkiksi kamarimusiikkiin.
Cellar Club	Liveklubin matala katto ja kotoisa tunnelma. Realistinen live-äänikenttä on tehokas, kuuntelija tuntee istuvansa pienen lavan edessä.
The Roxy Theatre	Los Angelesin suosittu rock-klubin (460 paikkaa) äänikenttä. Kuuntelupaikkasi on salin keskiosassa vasemmalla.
The Bottom Line	New Yorkin kuuluisan Bottom Line -jazzklubin äänikenttä aivan lavan edestä. Saliin mahtuu 300 kuulijaa. Ääni on aito ja elävä.

MOVIE

Sports	Urheiluohjelmat ja monet viihdeohjelmat saavat livetunnelman tuntua. Urheilulähetyksessä selostajan ääni kuuluu selvästi keskeltä, stadionin tunnelma välittyy realistisena kauempaa kantautuvan yleisön äänen mukana.
Action Game	Ihanteellinen toimintapeleille, kuten auto- ja kamppailupeleille. Tehosteiden luoma todellisuuden tunnelma saa pelaajan tuntemaan olevansa toiminnan keskipisteessä, jolloin on helpompi keskittyä. Käytä tätä ohjelmaa yhdessä Compressed Music Enhancer -äänentoistotavan kanssa, niin äänikentästä tulee entistäkin dynaamisempi ja voimakkaampi.
Roleplaying Game	Ihanteellinen rooli- ja seikkailupeleille. Lisää äänikentän syvyyttä luonnollisen ja realistisen taustamusiikin, erikoistehosteiden ja erilaisten tilanteiden dialogin toistoa varten. Käytä tätä ohjelmaa yhdessä Compressed Music Enhancer -äänentoistotavan kanssa, niin äänikentästä tulee entistäkin selkeämpi ja tilavampi.

Music Video	Pop-, rock- ja jazzkonserttien videotaltiointiin äänimaisema, joka kuulostaa kuin olisit itse paikalla. Nautit livetunnelmasta, koska lavalla ihmisiä äänen ja soolosoittajien kirkkaus korostuu ja etuäänikenttä korostaa rytmisoittimien ääntä. Tilääänikenttä tuo kuuluviin ison konserttisalin.
Standard	Tämä ohjelma luo äänikentän, joka korostaa surround-äänien tuntua häiritsemättä monikanavaudion alkuperäistä akustista sijoittelua. Suunniteltu ihanteellisen elokuvateatterin pohjalta, jossa upeat kaiut suuntautuvat kuuntelijan paikalle joka suunnasta, myös takaa.
Spectacle	Ison elokuvaproduktion mahtava ääni. Laajakuvaan sopiva laaja äänikenttä. Laaja dynamiikka-alue, joka ylittää hiljaisista yksityiskohdista voimakkaisiin räjähdyksiin.
Sci-Fi	Uusimpien sci-fi- ja erikoistehoste-elokuvien tarkkaan harkittu äänimaisema. Elokuvan ehdoilla luodut virtuaaliset äänitilat erottelevat selkeästi dialogin, äänitehosteet ja taustamusiikin.
Adventure	Toiminta- ja seikkailuelokuville optimoitu äänikenttäohjelma. Jälkikaiunta on hillittyä, ja molemmille sivuille yltävä laaja tilan tuntu on korostettuna. Äänimaisema on voimakas ja leveä vasemmalle ja oikealle. Rajallinen syvyys luo selkeän ja vahvan tilan, mutta säilyttää samalla äänten selkeyden ja kanavaerottelun.
Drama	Moniin elokuviin sopiva vakaa äänimaisema: aina vakavista draamoista musikaaleihin ja komedioihin. Jälkikaiunta on hillittyä, mutta sopivan stereofonista. Äänitehosteissa ja taustamusiikissa on lievä kaiku, joka ei häiritse dialogin selkeyttä. Pitkääkin kuuntelu ei aiheuta kuunteluväsymystä.
Mono Movie	Ohjelma on tarkoitettu monoäänisten videolähteiden toistoon (esim. vanhat elokuvat). Tunnelma on kuin hyvässä vanhassa elokuvateatterissa. Ohjelma luo miellyttävän tilan ja syvyyden lisäämällä alkuperäiseen ääneen leveyttä ja sopivan jälkikaiun.
STEREO	
2ch Stereo	Yhdistää monikanavaisen tallenteen kaikki äänikanavat kahteen kanavaan. Kun vahvistimeen tulee monikanavaääntä, vahvistin yhdistää kaikki äänikanavat kahteen kanavaan ja ohjaa ne vasempaan ja oikeaan etukaiuttimeen (tämä ohjelma ei hyödynnä CINEMA DSP -toimintoa).
5ch Stereo	Stereoäänien toisto kaikkien kaiuttimien kautta. Jos tallenteessa on monikanavaääni, vahvistin yhdistää kaikki äänikanavat kahteen kanavaan ja toistaa sen kaikista kaiuttimista. Ohjelma laajentaa hyvän kuuntelualueen kokoa. Äänikentästä tulee laajempi ja kattavampi. Sopii esimerkiksi juhlien taustamusiikkiin.

UNPROCESSED

Sur.Decode	Surround-dekooderin avulla saat monikanavatoistoa 2-kanavaisista ohjelmälähteistä ilman äänikenttätehosteita.
Straight	Jos valitset äänentoistotavaksi "STRAIGHT", 2-kanavainen stereoääni (kuten CD-tallenne) kuuluu vain vasemmasta ja oikeasta etukaiuttimesta ja monikanavaisen äänen äänikanavat toistuvat nimiensä mukaisista kaiuttimista ilman lisäkäsittelyä.

Huom!

Katso seuraavasta lisätietoja "Sur.Decode"-toiminnosta:

- "Ohjelmassa käytettävän surround-dekooderin valinta" (s. 55)

■ Ohjelmassa käytettävän surround-dekooderin valinta

Valitse käytettävä surround-dekooderi, kun "Sur.Decode" on valittu kohdassa "Program" "Option"-valikossa tai valittu painamalla PROGRAM.

Huom!

Katso seuraavasta lisätietoja kohdasta "Program" "Option"-valikossa:

- "Ääniohjelman valinta" (s. 54)

Option-valikko

"DSP/Surround" > "Sur.Decode"

Asetukset

DPL Movie	Dolby Pro Logic II -dekoodaus elokuville.
DPL Music	Dolby Pro Logic II -dekoodaus musiikille.
DPL Game	Dolby Pro Logic II -dekoodaus peleille.
Neo:6 Cinema	DTS Neo: 6 -dekooderi elokuville.
Neo:6 Music	DTS Neo: 6 -dekooderi musiikille.

Huom!

- Katso seuraavasta dekodeereiden lisätietoja:
 - "Audion dekodausformaatin sanasto" (s. 99)
- Surround-dekooderin asetuksia voit säätää "DSP Parameter"-asetuskohdassa ("Setup" -valikossa. Katso seuraavasta lisätietoja:
 - "Etuäänikentän leveysvaikutelman asetus" (s. 75)
 - "Keskiäänikentän leveysvaikutelman säätö" (s. 75)
 - "Äänikentän etu- ja surround-osan välisen tasapainon säätö" (s. 75)
 - "Etuäänikentän keskitason suuntauksen (leveys) säätö" (s. 75)

■ Äänikentän tehostetason säätö

Säädä äänikenttätehosteen taso.

Option-valikko

"DSP/Surround" > "DSP Level"

Säätöalue

-6 dB - +3 dB (tarkkuus 1 dB)

■ Dynaamikka-alueen säätö automaattisesti

Valitse, säätääkö laite dynamiikka-alueita (suurimman ja pienimmän äänenvoimakkuuden välistä eroa) automaattisesti silloin, kun muutat äänenvoimakkuutta. Kun asetukseksi on valittu "On", dynamiikka-alue kapenee silloin, kun äänenvoimakkuus on pieni, ja levenee, kun äänenvoimakkuus on suuri. On hyödyllistä kuunnella ohjelmaa hiljaisella äänenvoimakkuudella öisin.

Option-valikko

"DSP/Surround" > "Adaptive DRC"

Asetukset

Off	Ei säädä dynamiikka-alueita automaattisesti.
On	Dynaamiikan automaattisäätö.

■ Compressed Music Enhancerin asetukset

Ota Compressed Music Enhancer-tehostuksen käyttöön tai pois käytöstä.

Option-valikko

"DSP/Surround" > "Enhancer"

Asetukset

Off	Estä Compressed Music Enhancer -tehostus.
On	Salli Compressed Music Enhancer -tehostus.

Huom!

- Tämä asetusta määritetään erikseen kullekin ohjelmälähteelle.
- Voit myös käyttämällä kaukosäätimen ENHANCER-painiketta ottaa käyttöön/ poistaa käytöstä Compressed Music Enhancer-toiminnon.
- Katso lisätietoja seuraavasta Compressed Music Enhancer-toiminnosta:
 - "Digitaalisesti pakatun ääniformaatin toisto täyteläisellä äänellä (Compressed Music Enhancer)" (s. 35)

■ Äänenvoimakkuuden erojen korjaus toiston aikana

■ Ohjelmälähteiden välisten äänenvoimakkuuserojen korjaus

Korjaa ohjelmälähteiden välisiä äänenvoimakkuuseroja. Jos äänenvoimakkuuden erot eri ohjelmälähteiden välillä häiritsevät sinua ohjelmälähteen vaihtamisen jälkeen, korjaa eroja tällä toiminnolla.

Option-valikko

"Volume Trim" > "Input Trim"

Säätöalue

-6,0 dB - +6,0 dB (tarkkuus 0,5 dB)

Huom!

Tämä asetusta määritetään erikseen kullekin ohjelmälähteelle.

■ Subwooferin äänenvoimakkuuden säätö

Hienosäädä subwooferin äänenvoimakkuutta.

Option-valikko

"Volume Trim" > "Subwoofer Trim"

Säätöalue

-6,0 dB - +6,0 dB (tarkkuus 0,5 dB)

Lipsync-säädön käyttöönotto

Ottaa käyttöön/poistaa käytöstä "Lipsync"-asetuksessa tehdyn säädön "Setup"-valikossa.

Huom!

Katso seuraavasta lisätietoja kohdasta "Lipsync" "Setup"-valikossa:

- "Lipsync-toiminnon säätömenetelmän asetus" (s. 76)

Option-valikko

"Lipsync"

Asetukset

Off	"Lipsync" -säätö pois käytöstä.
On	"Lipsync" -säätö käyttöön.

Huom!

Tämä asetus määritetään erikseen kullekin ohjelmälähteelle.

Video- ja audiosignaalityöjien tarkastus

Näyttää video- ja audiosignaalityöt.

Option-valikko

"Signal Information"

Format	Tulosignaalin audioformaatti.
Channel	Ohjelmälähteen kanavien lukumäärä (etu/surround/LFE). Esim. "3/2/0.1" tarkoittaa 3 etukanavaa, 2 takakanavaa ja LFE-kanava.
Sampling	Digitaalisesta tulosignaalista näytteistysvaiheessa otettujen näytteiden lukumäärä sekunnissa.
Video In	Sisään tulevan digitaalisignaalin tyyppi ja resoluutio.
Video Out	Ulos lähtevän digitaalisignaalin tyyppi ja resoluutio.

Huom!

Vaihtaaksesi etunäytön tiedot paina -nuolipainikkeita.

Toisen tulolähteen audion yhdistäminen tämän hetkisen tulolähteen videon kanssa

Valitse eri tulolähteen audio toistettavaksi yhdessä tällä hetkellä valitun tulolähteen videon kanssa. Käytä tätä toimintoa esim. seuraavissa tilanteissa.

- Haluat kytkeä ohjelmaa toistavan laitteen, jossa on HDMI-videolähtö, mutta ei HDMI-audiolähtöä.

Option-valikko

"Audio In"

Ohjelmälähteet

HDMI 1-4, AV 1-3

Asetukset

AV 1-3, AUDIO 1-2

Tässä laitteessa käytettävissä olevat video/audiotuloliittimet

Videolaitteen lähtöliittimet		Tämän laitteen tuloliittimet	
Videosignaali	Audiosignaali	Videosignaali	Audiosignaali
HDMI	Digitaalinen optinen	HDMI 1-4	AUDIO 1 (OPTICAL)
	Digitaalinen koaksiaali	HDMI 1-4	AUDIO 2 (COAXIAL) AV 1 (COAXIAL)
	Analoginen stereo	HDMI 1-4	AV 2-3 (AUDIO)
Komposiittivideo	Digitaalinen optinen	AV 1-3 (VIDEO)	AUDIO 1 (OPTICAL)

Välttämättömät asetukset

Jos olet kytkenyt esimerkiksi videolaitteen tämän laitteen AV 2 (VIDEO)- ja AUDIO 1 (OPTICAL) -liittimiin, muuta asetusta seuraavasti.

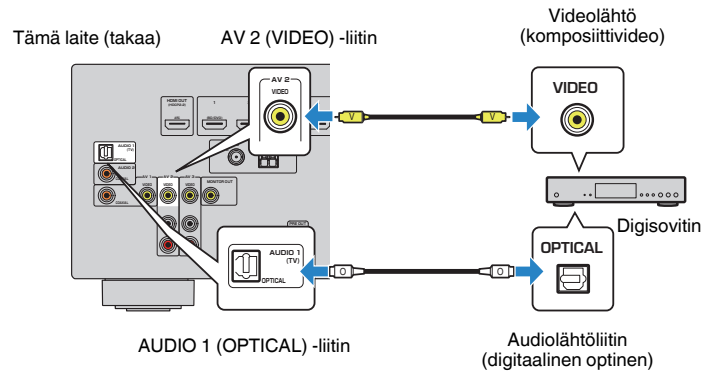

1 Valitse INPUT-painikkeella "AV 2" (käytettävä videotuloliitin) tulolähteeksi.

2 Paina OPTION.

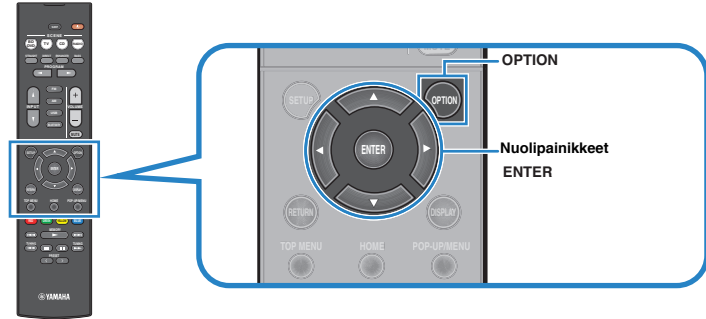

3 Valitse -nuolipainikkeilla "Audio In" ja paina ENTER.



4 Valitse -nuolipainikkeilla "AUDIO 1" (käytettävä audiotuloliitin).



5 Paina OPTION.

Nyt tarvittavat asetukset on tehty.

Toistettavan video-ohjelmälähteen valinta valitulle audio-ohjelmälähteelle

Valitse toistettavan video-ohjelmälähteen, jota toistetaan yhdessä valitun audio-ohjelmälähteen kanssa. Voit esimerkiksi katsella videota samanaikaisesti eri ohjelmälähteestä radion kuuntelun aikana.

Option-valikko

"Video Out"

Ohjelmälähteet

AUX, AUDIO 1-2, TUNER, Bluetooth, USB

Asetukset

Off	Laite ei toista videosignaalia.
HDMI 1-4, AV 1-3	Lähettää video-ohjelmälähteen signaalia vastaavien videotuloliittimien kautta.

FM-radion vastaanoton vaihtaminen stereo- ja monoäänen välillä

Vaihda FM-radion vastaanotto stereo- ja monoäänen välillä. Monoäänen valinta käyttöön saattaa parantaa heikosti kuuluvan FM-radiosignaalin kuuluvutta.

Option-valikko

"FM Mode"

Asetukset

Stereo	Ottaa käyttöön FM-radion stereoäänivastaanoton.
Monaural	Ottaa käyttöön FM-radion monoäänivastaanoton.

Radioasemien muistipaikkojen asetus

Radioasemien tallennus automaattisesti

Tallentaa automaattisesti hyvin kuuluvat FM-asemat.

Huom!

- Voit tallentaa laitteen muistiin 40 radioasemaa.
- Tallentaaksesi AM-asemat katso seuraava:
 - "Radioaseman tallennus muistipaikalle manuaalisesti" (s. 43)
- (Vain Yhdistyneen kuningaskunnan, Euroopan ja Venäjän mallit)
Automaattihaku tallentaa muistipaikoille vain RDS-asemat.

Option-valikko

"Preset" > "Auto Preset"

1 Painamalla FM valitse "TUNER" tulolähteeksi.

"TUNER" on valittu tulolähteeksi. Etunäyttöön tulee näkyviin parhaillaan valittuna oleva taajuus.

2 Paina OPTION.

3 Valitse -nuolipainikkeilla "Preset" ja paina ENTER.



Muistipaikkanumero, josta tallennus aloitetaan, näkyy etunäytössä.

Huom!

Voit määrittää muistipaikkanumeron, josta tallennus aloitetaan, valitsemalla muistipaikkanumeron nuolipainikkeilla tai PRESET-painikkeella.

4 Käynnistä Auto Preset-automaattivalinta painamalla ENTER.

"SEARCH" tulee näkyviin Auto Preset -haun aikana.



Muistipaikkanumero, johon ensimmäinen asema tallentuu

Auto Preset-automaattivalinta alkaa ja "SEARCH" tulee näkyviin valinnan aikana.

Huom!

Peruuta Auto Preset-automaattihaku painamalla RETURN.

Kun Auto Preset-haku loppuu, "FINISH" tulee näkyviin etunäyttöön ja "Option"-valikko sulkeutuu automaattisesti.



Muistipaikan tyhjentäminen

Poista tallennettu radioasema muistipaikalta.

Option-valikko

"Preset" > "Clear Preset"

1 Painamalla FM tai AM valitse "TUNER" ohjelmälähteeksi.

"TUNER" on valittu tulolähteeksi. Etunäyttöön tulee näkyviin parhaillaan valittuna oleva taajuus.

2 Paina OPTION.

3 Valitse -nuolipainikkeilla "Preset" ja paina ENTER.



4 Valitse -nuolipainikkeilla "CLEAR".

5 Valitse -nuolipainikkeilla tyhjennettävä muistipaikka ja paina ENTER.



Tyhjennettävä muistipaikka

Kun muistipaikka on tyhjennetty, näkyviin tulee ensin "Cleared", sitten seuraava täytetty muistipaikka.



6 Toista vaihetta 5, kunnes haluamasi muistipaikat on tyhjennetty.

7 Paina OPTION.

Muistipaikoille tallennettujen asemien tyhjennys on tehty.

Automaattiset liikennetiedotteet

(Vain Yhdistyneen kuningaskunnan, Euroopan ja Venäjän mallit)

Kun ohjelmälähteeksi on valittu "TUNER", laite etsii automaattisesti liikennetiedotteita lähettävän aseman.

Option-valikko

"Traffic Program"

1 Kun ohjelmälähteenä on "TUNER", paina OPTION.

2 Valitse -nuolipainikkeilla ”Traffic Program” ja paina ENTER.

Liikennetiedoteasemien haku alkaa 5 sekunnin kuluessa. ENTER-painikkeen uudelleen painaminen aloittaa haun välittömästi.

Huom!

- Käynnistä haku nykyisestä taajuudesta ylöspäin/alaspäin painamalla -nuolipainikkeita, kun näytössä on ”READY”.
- Peruuta haku painamalla RETURN.

Seuraava tietue näkyy n. 3 sekunnin ajan haun päätyttyä.



Liikennetiedoteasema (taajuus)

Huom!

”TP Not Found” tulee näkyviin 3 sekunniksi, jos laite ei löytänyt yhtään liikennetiedoteasemaa.

Uusintatoistoasetuksen määrittäminen

Tee uusintatoistoasetus.

Option-valikko

”Repeat”

Asetukset

Off	Kytkee satunnaistoiston pois käytöstä.
One	Uusintatoistaa parhaillaan valittuna olevaa kappaletta.
All	Uusintatoistaa kaikki kappaleet valittuna olevasta albumista (kansioista).
Random	Toistaa kappaleet satunnaisessa järjestyksessä.

Parinmuodostus Bluetooth®-laitteen kanssa

Kun haluat muodostaa ensimmäisen kerran yhteyden Bluetooth-laitteesta tähän laitteeseen, sinun täytyy tehdä laitteiden välille pariiliitos. Pariiliitos on toiminto, jonka aikana Bluetooth-laitteet rekisteröidään toistensa muistiin. Kun pariiliitos on kerran muodostettu, laitteiden välinen yhteydenmuodostus uudestaan on helppoa, vaikka Bluetooth-yhteys olisi välillä katkaistu.

Huom!

- Käyttääksesi Bluetooth-toimintoa käännä Bluetooth-laitteen Bluetooth-toiminto päälle.
- Jos haluat käyttää Bluetooth-toimintoa, valitse "Bluetooth"-asetuskohtaan "Setup"-valikossa asetus "On". Katso seuraavasta lisätietoja:
 - "Bluetooth®-käytön asetus" (s. 82)

Option-valikko

"Pairing"

1 Painamalla BLUETOOTH valitse "Bluetooth" tulolähteeksi.

2 Paina OPTION.

3 Valitse -nuolipainikkeilla "Pairing" ja paina ENTER.

"Searching..." tulee etulevyn näyttöön.

Huom!

- Jos jostakin toisesta Bluetooth-laitteesta on parhaillaan yhteys tähän laitteeseen, katkaise Bluetooth-yhteys ennen pariiliitoksen muodostamista.
- Jos haluat perua pariiliitoksen, paina MEMORY.

4 Käynnistä toisen laitteen Bluetooth-toiminto.

5 Valitse Bluetooth-laitteen laitelistasta "*** Yamaha" (*****: laitteen mallinimi).**

Kun pariiliitos on valmis ja tämä laite on yhteydessä Bluetooth-laitteeseen, "Connected" tulee näkyviin etulevyn näyttöön. Bluetooth-yhteyden muodostuksen aikana Bluetooth-merkkivalot palavat.



Huom!

- Jos laite pyytää pariiliitoksen muodostuksen aikana salasanaa, näppäile numerot "0000".
- Tee pariiliitoksen vaiheet loppuun 30 sekunnin kuluessa.
- Ellei Bluetooth-laitetta löydy, etunäyttöön tulee näkyviin "Not found".

Yhdistäminen aikaisemmin käytettyyn Bluetooth®-laitteeseen

Yhdistää aikaisemmin käytettyyn Bluetooth-laitteeseen (kuten älypuhelin) laitteen musiikkitiedostojen toistamiseksi. Tiedostot on tallennettu laitteeseen.

Option-valikko

"Connect"

1 Painamalla BLUETOOTH valitse "Bluetooth" tulolähteeksi.

2 Paina OPTION.

3 Valitse -nuolipainikkeilla "Connect" ja paina ENTER.

"Searching..." tulee etulevyn näyttöön. Kun pariiliitos on valmis ja tämä laite on yhteydessä aikaisemmin käytettyyn Bluetooth-laitteeseen, "Connected" tulee näkyviin etulevyn näyttöön. Bluetooth-yhteyden muodostuksen aikana Bluetooth-merkkivalot palavat.

Yhteyden katkaiseminen Bluetooth®-laitteeseen

Katkaisee Bluetooth-yhteyden tämän laitteen ja Bluetooth-laitteen (kuten älypuhelin) väliltä, kun toistetaan tämän laitteen musiikkitiedostoja, jotka on tallennettu Bluetooth-laitteeseen.

Option-valikko

"Disconnect"

1 Paina OPTION Bluetooth-yhteyden aikana.

2 Valitse -nuolipainikkeilla "Disconnect" ja paina ENTER.

Nyt katkaisu on tehty.

Ohjelmälähteen automaattisen vaihdon käyttöönotto, kun Bluetooth® yhdistää

Määrittää, valitseeko tämä laite automaattisesti ohjelmälähteeksi "Bluetooth" silloin, kun Bluetooth-yhteys on muodostettu.

Option-valikko

"Input Interlock"

Asetukset

Off	Ohjelmälähde ei vaihdu automaattisesti, vaikka Bluetooth-yhteys on muodostettu.
On	Vaihtaa automaattisesti ohjelmälähteeksi "Bluetooth" silloin, kun Bluetooth-yhteys on muodostettu.

ASETUKSET

Eri toimintojenn määrittys (Setup-valikko)

Setup-valikon perustoiminta

Tee seuraava perustoimenpide käyttääksesi "Setup" -valikkoa. Voit muuttaa tämän laitteen eri toimintoja "Setup"-valikon avulla.

1 Paina SETUP.

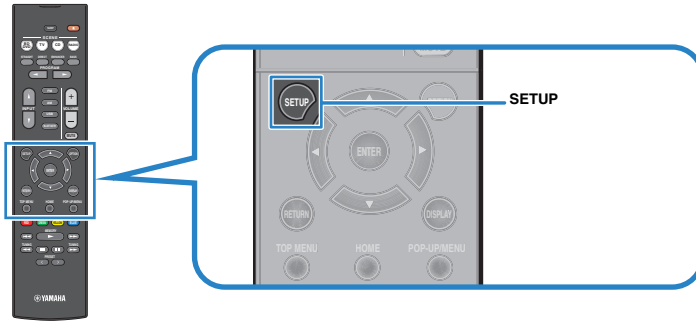

2 Valitse -nuolipainikkeilla valikko ja paina ENTER.

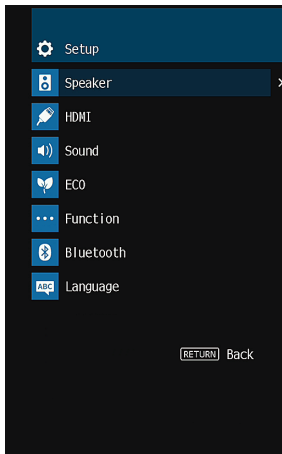

3 Valitse kohde -nuolipainikkeilla ja paina ENTER.

4 Valitse -nuolipainikkeilla asetus ja paina ENTER.

5 Paina SETUP.

Nyt asetukset on tehty.

Huom!

Katso oletusasetuksista lisätietoja seuraavasta:

- "Setup-valikon oletusasetukset" (s. 110)

SETUP-valikon kohdat

Määritä tämän laitteen erilaisia toimintoja käyttämällä seuraavaa taulukkoa.

Valikko	Asetuskohta	Toiminto	Sivu	
Speaker	Configuration	Power Amp Assign	Valitse kaiutinkokoonpano.	s. 67
		Subwoofer	Määrittää, onko subwoofer kytketty/ ei kytketty.	s. 67
		Front	Määrittää etukaiuttimien koon.	s. 67
		Center	Määrittää, onko keskikaiutin kytketty/ ei kytketty, ja määrittää keskikaiuttimen koon.	s. 68
		Surround	Määritä, onko takakaiuttimet kytketty/ ei kytketty, ja määritä takakaiuttimien koko.	s. 68
		Crossover	Määritä matalin ääni, jonka "Small"-kokoisiksi määritetyt kaiuttimet pystyvät toistamaan.	s. 69
		Subwoofer Phase	Asettaa subwooferin vaiheen.	s. 69
		Extra Bass	Valitsee Extra Bass-toiminnon käyttöön/ pois käytöstä.	s. 69
		Virtual CINEMA FRONT	Ottaa käyttöön/pois käytöstä front 5-kanavakaiutin (Virtual CINEMA FRONT)kokoonpanon.	s. 70
		Distance	Asettaa yksittäisen kaiuttimen ja kuuntelupaikan välisen etäisyyden.	s. 70
		Level	Säädä yksittäisten kaiuttimien perusäänenvoimakkuus eli kaiutintasot.	s. 70
		Equalizer	Säädä äänensävyä taajuuskorjaimella.	s. 71
		Test Tone	Ottaa käyttöön/ pois käytöstä testiäänien toiston.	s. 71
		HDMI	HDMI Control	Ottaa käyttöön/ pois käytöstä HDMI Control-ohjauksen.
Audio Output	Ottaa käyttöön/pois käytöstä television äänentoiston.		s. 72	
Standby Through	Valitsee, siirtykö video/audiosignaali (HDMI-liittimien kautta tuleva signaali) televisioon, kun tämä laite on valmiustilassa.		s. 72	
4K Upscaling	Sallii/estää skaalaustoiminnon ylöspäin.		s. 72	
HDCP Version	Valitsee käytettävän HDCP-version HDMI-tuloliittimille.		s. 73	
TV Audio Input	Valitse, mihin tämän laitteen audiotuloliittimeen tulee television ääni.		s. 73	
Standby Sync	Valitsee, tahdistaako HDMI Control-yhteisohjaus television ja tämän laitteen valmiustilan.		s. 73	
ARC	Valitsee, onko ARC käytössä/ ei käytössä.		s. 73	
SCENE	Valitsee SCENE-toimintasarjan käyttöön/pois käytöstä.		s. 74	

Valikko	Asetuskohta	Toiminto	Sivu	
Sound	DSP Parameter	Panorama	Salli/ estä etuäänikentän leveysvaikutelma.	s. 75
		Center Width	Säädä keskiäänikentän leveysvaikutelmaa.	s. 75
		Dimension	Säädä äänikentän etu- ja takaosan välinen tasapaino.	s. 75
		Center Image	Säädä etuäänikentän keskitason suuntausta (leveyttä).	s. 75
		Monaural Mix	Otaa käyttöön/ pois käytöstä monoäänien lähetyksen.	s. 76
	Lipsync	Select	Valitsee lähtettävän video- ja audiosignaalin välisen viiveen korjaustavan.	s. 76
		Adjustment	Säädä video- ja audiosignaalin toistohetken välinen viive itse.	s. 76
	Dialogue	Dialogue Level	Säätää dialogin äänenvoimakkuuden.	s. 76
	Volume	Scale	Valitse äänenvoimakkuusnäytön asteikko.	s. 77
		Dynamic Range	Valitsee bittivirtaäänien (Dolby Digital ja DTS) toistoon kohdistettava dynamiikka-alueen säätötavan.	s. 77
		Max Volume	Määritä äänenvoimakkuuden raja-arvo.	s. 77
		Initial Volume	Määritä laitteiston äänenvoimakkuus käynnistyshetkellä.	s. 77
	ECO	Auto Power Standby	Valitse aika, jonka kuluttua laite kytkeytyy automaattisesti valmiustilaan.	s. 78
ECO Mode		Otaa käyttöön/ pois käytöstä ECO-toiminnon (virransäästötoiminto).	s. 78	
Function	Input Rename	Muuttaa etulevyn näytössä näkyvää ohjelmalähdenimeä.	s. 79	
	Input Skip	Aseta, mitkä tulolähteet ohitetaan, kun käytetään INPUT-painiketta.	s. 80	
	Dimmer	Säädä etulevyn näytön kirkkautta.	s. 80	
	Memory Guard	Estä laitteen asetusten muuttaminen vahingossa.	s. 80	
	Remote Color Key	Määritä toiminnot kaukosäätimen RED/GREEN/YELLOW/BLUE-painikkeille.	s. 81	
Bluetooth	Bluetooth	Otaa käyttöön/ pois käytöstä Bluetooth-toiminnot.	s. 82	
	Audio Receive	Disconnect	Katkaise Bluetooth-yhteys Bluetooth-laitteen (kuten älypuhelimien) ja tämän laitteen välillä.	s. 82
		Bluetooth Standby	Otaa käyttöön/ pois käytöstä toiminnon, joka käynnistää tämän laitteen Bluetooth-laitteen kautta (Bluetooth-valmiustila).	s. 82
	Audio Send	Transmitter	Otaa käyttöön/ pois käytöstä Bluetooth-audiolähetintöiminnon.	s. 83
Device Search		Hakee saatavilla olevia Bluetooth-laitteita (kaiuttimia/ kuulokkeita), kun tätä laitetta käytetään Bluetooth-audiolähettimenä.	s. 83	
Language		Valitse kuvaruutuvalikkojen kieli.	s. 84	

Kaiutinjärjestelmän asetus

Valitse asetus kytkettyjen kaiuttimien mukaisesti.

SETUP-valikko

"Speaker" > "Configuration" > "Power Amp Assign"

Asetukset

Surround	Valitse tämä vaihtoehto, kun käytössä on tavallinen kaiutinjärjestelmä (ei bi-amp-kytkentää).
BI-AMP	Valitse tämä vaihtoehto, jos kytket bi-amp-yhteensopivat etukaiuttimet.

Huom!

Katso lisätietoja kaiutinjärjestelmästä seuraavasta:

- "Yhdistettävät kaiutinjärjestelmät ja kaiuttimet" (s. 14)
- "Bi-amp -kytkentään sopivat etukaiuttimet" (s. 20)

Subwooferin käyttöasetus

Valitsee asetuksen subwooferin käytön mukaisesti.

SETUP-valikko

"Speaker" > "Configuration" > "Subwoofer"

Asetukset

	Subwoofer on kytketty.
Use	Subwoofer toistaa LFE-kanavan äänen ja muiden kanavien matalat taajuudet.
	Valitse, jos laitteeseen ei ole kytketty subwooferia.
None	Etukaiuttimet toistavat LFE-kanavan äänen ja muiden kanavien matalat taajuudet.

Etukaiuttimien koon asetus

Valitsee asetuksen etukaiuttimien koon mukaisesti.

SETUP-valikko

"Speaker" > "Configuration" > "Front"

Asetukset

	Valitse, jos kaiuttimet ovat pienet.
Small	Subwoofer toistaa etukanavan matalat taajuudet (määritä ne kohdassa "Crossover", jakotaajuus).
	Valitse, jos kaiuttimet ovat suuret.
Large	Etukaiuttimet toistavat etukanavan taajuusalueen kokonaan.

Huom!

- Kaiuttimien koon valitseminen: Valitse "Large", jos elementin halkaisija on 16 cm tai suurempi. Valitse "Small", jos halkaisija on pienempi kuin 16 cm.
- Asetuksena on automaattisesti "Front" -"Large", jos asetuksena on "Subwoofer" - "None". Katso seuraavasta lisätietoja kohdasta "Subwoofer" "Setup"-valikossa:
 - "Subwooferin käyttöasetus" (s. 67)

Keskikaiuttimen käytön ja koon asetus

Valitse asetuksen keskikaiuttimen käytön ja koon mukaisesti.

SETUP-valikko

"Speaker" > "Configuration" > "Center"

Asetukset

Small	Valitse, jos kaiuttimet ovat pienet. Subwoofer tai etukaiuttimet toistavat keskikanavan matalat taajuudet (määritä kohdassa "Crossover", jakotaajuus).
Large	Valitse, jos kaiuttimet ovat suuret. Keskikaiutin toistaa keskikanavan taajuusalueen kokonaan.
None	Keskikaiutinta ei ole kytketty. Etukaiuttimet toistavat keskikanavan äänen.

Huom!

Kun määrität kaiuttimen kokoa, yleisenä ohjeena valitse "Large", jos kaiuttimen vahvistimen halkaisija on 16 cm tai suurempi tai "Small", jos se on pienempi kuin 16 cm .

Surround-kaiuttimien käytön ja koon asetus

Valitse asetuksen surround-kaiuttimien käytön ja koon mukaisesti.

SETUP-valikko

"Speaker" > "Configuration" > "Surround"

Asetukset

Small	Valitse, jos kaiuttimet ovat pienet. Subwoofer tai etukaiuttimet toistavat takakanavan matalat taajuudet (määritä kohdassa "Crossover", jakotaajuus).
Large	Valitse, jos kaiuttimet ovat suuret. Takakaiuttimet toistavat takakanavan taajuusalueen kokonaan.
None	Takakaiuttimia ei ole kytketty. Etukaiuttimet toistavat takakanavan äänen. Virtual CINEMA DSP toimii tässä tapauksessa.

Huom!

- Kun määrität kaiuttimen kokoa, yleisenä ohjeena valitse "Large", jos kaiuttimen vahvistimen halkaisija on 16 cm tai suurempi tai "Small", jos se on pienempi kuin 16 cm .
- Katso lisätietoja Virtual CINEMA DSP:stä seuraavasta:
 - "Ääniohjelmat ilman takakaiuttimia (Virtual CINEMA DSP)" (s. 32)

Matalataajuisten komponenttien jakotaajuuden asetus

Määritä matalin ääni, jonka "Small"-kokoisiksi määritetyt kaiuttimet voivat toistaa. Valitsemaasi taajuutta matalammat taajuudet toistuvat subwooferista tai etukaiuttimista.

SETUP-valikko

"Speaker" > "Configuration" > "Crossover"

Asetukset

40 Hz, 60 Hz, 80 Hz, 90 Hz, 100 Hz, 110 Hz, 120 Hz, 160 Hz, 200 Hz

Huom!

Jos subwooferissa on äänenvoimakkuuden ja jakotaajuuden säätömahdollisuus, säädä äänenvoimakkuus puoliväliin ja jakotaajuus maksimiin.

Subwooferin vaiheen asetus

Asettaa subwooferin vaiheen. Käännä subwooferin vaihe, jos bassot puuttuvat tai kuulostavat epäselviltä.

SETUP-valikko

"Speaker" > "Configuration" > "Subwoofer Phase"

Asetukset

Normal	Ei käännä subwooferin vaihetta.
Reverse	Kääntää subwooferin vaiheen.

Huom!

Tätä asetusta ei voi valita, kun asetuksena on "Subwoofer" - "None". Katso seuraavasta lisätietoja kohdasta "Subwoofer" "Setup"-valikossa:

- "Subwooferin käyttöasetus" (s. 67)

Extra Bass-käyttöasetus

Valitse Extra Bass-toiminnon käyttöön/ pois käytöstä. Extra Bass mahdollistaa bassoäänien tehostamisen riippumatta siitä, minkä kokoiset ovat etukaiuttimet ja onko käytössä subwoofer.

SETUP-valikko

"Speaker" > "Configuration" > "Extra Bass"

Asetukset

Off	Extra Bass -toiminto pois käytöstä.
On	Extra Bass -toiminto käyttöön.

Huom!

Voit myös käyttämällä kaukosäätimen BASS-painiketta ottaa käyttöön/ poistaa käytöstä Extra Bass-toiminnon.

Virtual CINEMA FRONT-toiminnon käyttöasetus

Valitsee, käytetäänkö Virtual CINEMA FRONT-toimintoa.

Huom!

Valitse "On" vain, jos käytät Virtual CINEMA FRONT-kokoonpanoa. Katso seuraavasta lisätietoja:

- "Virtual CINEMA FRONT-käyttö" (s. 19)

SETUP-valikko

"Speaker" > "Configuration" > "Virtual CINEMA FRONT"

Asetukset

Off	Ottaa pois käytöstä Virtual CINEMA FRONT-toiminnon
On	Ottaa käyttöön Virtual CINEMA FRONT-toiminnon

Huom!

Tätä asetusta ei voi valita, kun asetuksena on "Surround" - "None". Katso seuraavasta lisätietoja kohdasta "Surround" "Setup"-valikossa:

- "Surround-kaiuttimien käytön ja koon asetus" (s. 68)

Yksittäisen kaiuttimen ja kuuntelupaikan välisen etäisyyden asetus

Määrittää kaiuttimien etäisyyden kuuntelupaikalta siten, että kaikkien kaiuttimien ääni kuuluisi kuuntelupaikassa samaan aikaan.

SETUP-valikko

"Speaker" > "Distance"

Vaihtoehdot

Front L, Front R, Center, Surround L, Surround R, Subwoofer

Säätöalue

0,30 m - 24,00 m (1,0 ft - 80,0 ft); tarkkuus 0,05 m (0,2 ft)

Huom!

Valitse laitteen etäisyyden mittayksikkö "Meter" tai "Feet" kohdassa "Unit".

Yksittäisen kaiuttimen äänenvoimakkuuden säätö

Säätää yksittäisen kaiuttimen äänenvoimakkuuden vastaamaan kuuntelupaikkaa.

SETUP-valikko

"Speaker" > "Level"

Vaihtoehdot

Front L, Front R, Center, Surround L, Surround R, Subwoofer

Säätöalue

-10,0 dB - +10,0 dB (tarkkuus 0,5 dB)

Huom!

Testiään avulla voit säätää kaiutintasoja samalla, kun varmistat säätöjen vaikutuksen. Katso seuraavasta lisätietoja:

- "Testiäänten lähetyksen" (s. 71)

Taajuuskorjaimen asetus

Valitse käytettävän taajuuskorjaimen tyyppin ja säätää äänensävyn.

SETUP-valikko

"Speaker" > "Equalizer" > "EQ Select"

Asetukset

PEQ	Valitsee käyttöön YPAO-mittauksella saadut parametrisen taajuuskorjaimen arvot.
GEQ	Valitse tämä asetus, jos haluat säätää taajuuskorjainta itse.
Off	Laite ei käytä taajuuskorjainta.

Kun valitset "GEQ"

- 1 Valitse -nuolinäppäimillä "Channel" ja valitse haluamasi kaiutinkanava.**
- 2 Valitse -nuolipainikkeilla halumasi kaista (taajuus) ja säädä voimakkuutta.**

Säätöalue

-6,0 dB - +6,0 dB

- 3 Paina SETUP.**

Nyt asetukset on tehty.

Huom!

- Testiäänen avulla voit säätää taajuuskorjainta samalla, kun varmistat säätöjen vaikutuksen. Katso seuraavasta lisätietoja:
 - "Testiäänten lähetyksen" (s. 71)
- "PEQ" on valittavissa vain, jos olet käyttänyt YPAO-toimintoa. Katso lisätietoja YPAO:sta seuraavasta:
 - "Automaattiset kaiutinasetukset (YPAO)" (s. 27)

Testiäänten lähetyksen

Ottaa käyttöön/ pois käytöstä testiäänen toiston. Testiäänen avulla voit säätää kaiutintasoja tai taajuuskorjainta ja samalla kuunnella säätöjen vaikutusta.

SETUP-valikko

"Speaker" > "Test Tone"

Asetukset

Off	Ei testiäänen toistoa.
On	Toistaa testiäänen automaattisesti, kun säädät kaiutintasoja tai taajuuskorjainta.

HDMI-asetusten säätö

HDMI Control-toiminnon käyttöasetus

Ottaa käyttöön/ pois käytöstä HDMI Control-ohjauksen. HDMI Control -ohjauksen avulla voit ohjata erillislaitteita HDMI-kytkennän kautta.

SETUP-valikko

"HDMI" > "HDMI Control"

Asetukset

Off	Valitse HDMI-ohjaus pois käytöstä.
On	Valitse HDMI-ohjaus käyttöön. Määritä asetukset kohdissa "TV Audio Input", "Standby Sync", "ARC" ja "SCENE".

Huom!

Käyttääksesi HDMI-ohjausta sinun tulee tehdä HDMI-ohjausasetukset HDMI-ohjausta tukevien laitteiden kytkemisen jälkeen. Katso seuraavasta lisätietoja:

- "HDMI-ohjaus ja synkronoidut toiminnot" (s. 102)

HDMI-audiolähdön asetus TV-kaiuttimesta

Ottaa käyttöön/pois käytöstä äänilähdön televisiosta, joka on yhdistetty HDMI OUT-liittimeen, kun "HDMI Control" on asetettu kohtaan "Off".

Huom!

Katso seuraavasta lisätietoja kohdasta "HDMI Control" "Setup"-valikossa:

- "HDMI Control-toiminnon käyttöasetus" (s. 72)

SETUP-valikko

"HDMI" > "Audio Output"

Asetukset

Off	Ottaa pois käytöstä television äänentoiston.
On	Ottaa käyttöön television äänentoiston.

HDMI Standby Through-toiminnon käyttöasetus

Valitse, siirtykö video/audiosignaali (HDMI-liittimistä tuleva signaali) televisioon, vaikka tämä laite on valmiustilassa.

Huom!

Jos asetuksena on "On" tai "Auto", voit valita ohjelmälähteen valintapainikkeilla (HDMI 1-4) HDMI-tuloliittimeen kytketyn ohjelmälähteen, vaikka tämä laite on valmiustilassa (tämän laitteen valmiustilalmaisain viikkuu).

SETUP-valikko

"HDMI" > "Standby Through"

Asetukset

Off	Video/audiosignaali ei siirry televisioon.
Auto	Valitsee kytketyn laitteen toimintatilan perusteella automaattisesti, lähetetäänkö video/audiosignaalia.
On	Video/audiosignaali siirtyy televisioon. (Laitte kuluttaa enemmän virtaa kuin kun "Off" tai "Auto" on valittu.)

Huom!

- "Off" ei ole valittavissa, jos "HDMI Control"-asetuskohdassa on asetus "On".
- Katso seuraavasta lisätietoja kohdasta "HDMI Control" "Setup"-valikossa:
 - "HDMI Control-toiminnon käyttöasetus" (s. 72)

HDMI-videosignaalin 4K-skaalauksen käyttöasetus

Sallii/estää skaalaustoiminnon ylöspäin. Tämän toiminnon ollessa käytössä 1080p-ohjelmasisältö näkyy 4K-resoluutioisena.

SETUP-valikko

"HDMI" > "4K Upscaling"

Asetukset

Off	Skaalaustoiminto ylöspäin pois käytöstä.
On	Skaalaustoiminto alaspäin pois käytöstä.

Käytettävän HDCP-version asetus HDMI-tuloliittimille

Valitsee HDCP-tuloliittinten HDCP-version 4K-videosisällön katselua varten.

SETUP-valikko

"HDMI" > "HDCP Version"

Ohjelmälähteet

HDMI 1-4

Asetukset

Auto	Asettaa automaattisesti HDCP-version sisällön mukaan.
1.4	Asettaa HDCP-version olemaan aina 1.4.

TV:n äänitulolle käytettävän audioliittimen asetus

Valitse, mihin tämän laitteen audiotuloliittimeen tulee television ääni, kun asetuksena on "HDMI Control" - "On". Tämän laitteen ohjelmälähteeksi valikoituu automaattisesti television ääni, kun television ohjelmälähteeksi valitaan television oma viritin.

Huom!

Katso seuraavasta lisätietoja kohdasta "HDMI Control" "Setup"-valikossa:

- "HDMI Control-toiminnon käyttöasetus" (s. 72)

SETUP-valikko

"HDMI" > "TV Audio Input"

Asetukset

AV 1-3, AUDIO 1-2

Huom!

Kun siirät television äänen tähän laitteeseen ARC-kanavan välityksellä, valittuja tuloliittimiä käytetään tässä television audiotulolle.

Laitteen ja TV:n valmiustilojen linkitys

Valitse, tahdistaako HDMI-yhteisohjaus television ja tämän laitteen valmiustilan, kun asetuksena on "HDMI Control" - "On".

Huom!

Katso seuraavasta lisätietoja kohdasta "HDMI Control" "Setup"-valikossa:

- "HDMI Control-toiminnon käyttöasetus" (s. 72)

SETUP-valikko

"HDMI" > "Standby Sync"

Asetukset

Off	Tämä laite ei kytkeydy valmiustilaan, jos televisio sammutetaan.
On	Tämä laite kytkeytyy valmiustilaan, jos televisio sammutetaan.
Auto	Tämä laite kytkeytyy valmiustilaan television sammuttamisen myötä vain silloin, kun tämä laite vastaanottaa television äänisignaalia tai HDMI-signaaleja.

ARC-toiminnon käyttöasetus

Valitse, yhdistetäänkö lähetettävä TV-audio tähän laitteeseen kytkettyihin kaiuttimiin, kun "HDMI Control" on asetettu kohtaan "On".

Huom!

Katso seuraavasta lisätietoja kohdasta "HDMI Control" "Setup"-valikossa:

- "HDMI Control-toiminnon käyttöasetus" (s. 72)

SETUP-valikko

"HDMI" > "ARC"

Asetukset

Off	ARC ei käytössä.
On	ARC on käytössä.

Huom!

Tätä asetusta ei normaalisti tarvitse muuttaa. Jos tämä laite ei tue ARC-kanavan välityksellä tulevaa television audiosignaalia, kaiuttimet saattavat toistaa kohinaa. Valitse siinä tapauksessa "ARC" - "Off", ja käytä television kaiuttimia.

SCENE-toimintasarjan käyttöasetus

Salli/estä SCENE -toimintasarjat, kun asetuksena on "HDMI Control" - "On".

Kun SCENE -toimintasarja on käytössä, tähän laitteeseen HDMI-kaapelilla kytketyt HDMI Control-yhteensopivat laitteet toimivat automaattisesti seuraavalla tavalla, kun käynnistät SCENE-toimintasarjan.

- TV: Kytkeytyy toimintatilaan ja näyttää ohjelmälähdelaitteen toistaman kuvan.
- Erillislaitte: Toisto käynnistyy.

Huom!

Katso seuraavasta lisätietoja kohdasta "HDMI Control" "Setup"-valikossa:

- "HDMI Control-toiminnon käyttöasetus" (s. 72)

SETUP-valikko

"HDMI" > "SCENE"

Vaihtoehdot (SCENE-painikkeet)

BD / DVD, TV, CD, RADIO

Asetukset

Off	SCENE-toimintasarjaa ei voida käynnistää SCENE-painikkeella.
On	SCENE-toimintasarja voidaan käynnistää SCENE-painikkeella.

Huom!

SCENE -toimintasarja ei välttämättä toimi laitteiden välisen epäyhteensopivuuden takia. Suosittelemme käyttämään saman valmistajan televisiota ja ohjelmälähdelaitteita. Silloin HDMI-ohjaus toimii tehokkaammin.

Etuäänikentän leveysvaikutelman asetus

Salli/ estä etuäänikentän leveysvaikutelma. Kun valitset toiminnon käyttöön, vasemman ja oikean etukanavan ääni kietoutuu äänikentän ympärille ja äänikentästä tulee avara, kun se yhdistyy tilaäänikenttään. Tämä asetus vaikuttaa, kun asetuksena on "DPL Music".

SETUP-valikko

"Sound" > "DSP Parameter" > "Panorama"

Asetukset

Off	Estää etuäänikentän leveysvaikutelman.
On	Sallii etuäänikentän leveysvaikutelman.

Huom!

Katso seuraavasta surround-dekooderin lisätietoja:

- "Ohjelmassa käytettävän surround-dekooderin valinta" (s. 55)

Keskiäänikentän leveysvaikutelman säätö

Säädä keskiäänikentän leveysvaikutelmaa. Suuri arvo leventää äänikenttää, pieni arvo kaventaa (läheemmäs keskustaa). Tämä asetus vaikuttaa, kun asetuksena on "DPL Music".

SETUP-valikko

"Sound" > "DSP Parameter" > "Center Width"

Säätöalue

0 - 7

Huom!

Katso seuraavasta surround-dekooderin lisätietoja:

- "Ohjelmassa käytettävän surround-dekooderin valinta" (s. 55)

Äänikentän etu- ja surround-osan välisen tasapainon säätö

Säädä äänikentän etu- ja takaosan välinen tasapaino. Suuri arvo vahvistaa äänikentän etuosaa, pieni arvo takaosaa. Tämä asetus vaikuttaa, kun asetuksena on "DPL Music".

SETUP-valikko

"Sound" > "DSP Parameter" > "Dimension"

Säätöalue

-3 - +3

Huom!

Katso seuraavasta surround-dekooderin lisätietoja:

- "Ohjelmassa käytettävän surround-dekooderin valinta" (s. 55)

Etuäänikentän keskitason suuntauksen (leveys) säätö

Säädä etuäänikentän keskitason suuntausta (leveyttä). Suuri arvo voimistaa keskitason suuntausta (äänikenttä kapenee) ja pieni vaimentaa sitä (äänikenttä levenee). Tämä asetus vaikuttaa, kun asetuksena on "Neo:6 Music".

SETUP-valikko

"Sound" > "DSP Parameter" > "Center Image"

Säätöalue

0,0 - 1,0

Huom!

Katso seuraavasta surround-dekooderin lisätietoja:

- "Ohjelmassa käytettävän surround-dekooderin valinta" (s. 55)

Monoäänisekoituksen (Monaural Mix) käytön asetus

Ottaa käyttöön/ pois käytöstä monoääninen lähetyksen. Tätä toimintos voidaan soveltaa, kun ääniohjelmaksi on asetettu vain "5ch Stereo".

SETUP-valikko

"Sound" > "DSP Parameter" > "Monaural Mix"

Asetukset

Off	Ottaa pois käytöstä monoääninen lähetyksen.
On	Ottaa käyttöön monoääninen lähetyksen.

Lipsync-toiminnon säätömenetelmän asetus

Valitsee lähtettävän video- ja audiosignaalin välisen viiveen säätötavan.

SETUP-valikko

"Sound" > "Lipsync" > "Select"

Asetukset

Manual	Valitse, jos haluat itse säätää eteenpäin lähtevän audio- ja videosignaalin välisen viiveen. Säädä äänisignaalin toistohetki kohdassa "Adjustment".
Auto	Audio- ja videosignaalin toistohetken automaattinen tahdistus, jos tähän laitteeseen HDMI-kaapelilla kytketty televisio tukee automaattista tahdistusta. Voit myös tarvittaessa hienosäätää äänentoiston ajoitusta kohdassa "Adjustment".

Huom!

- Ota käyttöön/ poista käytöstä Lipsync-toiminnon (huulisynkronointi) "Lipsync"-asetuskohdassa ("Option" - valikossa). Katso seuraavasta lisätietoja:
 - "Lipsync-säädön käyttöönotto" (s. 57)
- Katso seuraavasta lisätietoja kohdasta "Adjustment" "Setup"-valikossa:
 - "Lipsync-toiminnon viiveen säätö" (s. 76)

Lipsync-toiminnon viiveen säätö

Säädä video- ja audiosignaalin toistohetken välinen viive itse, kun asetuksena on "Select" - "Manual". Voit hienosäätää audiosignaalin toistohetkeä, kun asetuksena on "Select"- "Auto"

SETUP-valikko

"Sound" > "Lipsync" > "Adjustment"

Säätöalue

0 ms - 500 ms (tarkkuus 1 ms)

Huom!

Katso seuraavasta lisätietoja kohdasta "Select" "Setup"-valikossa:

- "Lipsync-toiminnon säätömenetelmän asetus" (s. 76)

Dialogin äänenvoimakkuuden säätö

Säätää dialogin äänenvoimakkuuden, kun ääntä tuskin kuullaan.

SETUP-valikko

"Sound" > "Dialogue" > "Dialogue Level"

Säätöalue

0 - 3 (korkeampi vahvistaa)

Äänvoimakkuusnäytön asteikon asetus

Valitse äänvoimakkuusnäytön asteikko.

SETUP-valikko

"Sound" > "Volume" > "Scale"

Asetukset

dB	Äänvoimakkuuden yksiköksi "dB".
0-97	Näyttää äänvoimakkuuden numeerisena arvona (0,5 - 97,0).

Dynamiikka-alueen säätömenetelmän asetus

Valitsee bittivirtääänen (Dolby Digital ja DTS) toistoon kohdistettava dynamiikka-alueen säätötavan.

SETUP-valikko

"Sound" > "Volume" > "Dynamic Range"

Asetukset

Maximum	Äänen käsittely dynamiikka-alueetta muuttamatta.
Standard	Dynamiikka-alue, joka takaa selkeän äänen myös hiljaisella äänvoimakkuudella.
Min/Auto	Laite säätää Dolby TrueHD-signaalin dynamiikan automaattisesti sisään tulevien signaalitietojen perusteella.

Äänvoimakkuuden raja-arvon asetus

Asettaa säädetyt äänvoimakkuuden raja-arvon käyttämällä esim. kaukosäätimen VOLUME -näppäimiä.

SETUP-valikko

"Sound" > "Volume" > "Max Volume"

Säätöalue

-60,0 dB - +15,0 dB (tarkkuus 5,0 dB), +16,5 dB [20,0 - 95,0 (5,0 tarkkuus), 97,0]

Alkuperäisen äänvoimakkuuden asetus, kun laite kytketään päälle

Asettaa alkuperäisen äänvoimakkuuden, kun laite kytketään päälle.

SETUP-valikko

"Sound" > "Volume" > "Initial Volume"

Asetukset

Off	Laite ottaa käyttöön äänvoimakkuuden, joka oli käytössä viimeksi laitetta käytettäessä.
Mute	Äänentoisto on mykistetty.
-80.0 dB - +16.5 dB (tarkkuus 0.5 dB) [0.5 - 97.0 (tarkkuus 0.5)]	Äänentoisto valitulla voimakkuudella.

Huom!

Tämä asetus toimii vain, kun alkuperäinen äänvoimakkuus on asetettu matalammaksi kuin "Max Volume". Katso seuraavasta lisätietoja kohdasta "Max Volume" "Setup"-valikossa:

- "Äänvoimakkuuden raja-arvon asetus" (s. 77)

Ajan, jonka kuluttua laite kytkeytyy automaattisesti valmiustilaan, asetukset

Valitse aika, jonka kuluttua laite kytkeytyy automaattisesti valmiustilaan.

SETUP-valikko

"ECO" > "Auto Power Standby"

Asetukset

Off	Laite ei kytkeydy valmiustilaan automaattisesti.
5 minutes, 20 minutes	Ellei laitetta ole käytetty eikä laite ole tunnistanut mitään tulosignaalia valitsemaasi aikaan, laite kytkeytyy automaattisesti valmiustilaan.
2 hours, 4 hours, 8 hours, 12 hours	Ellei laitetta ole käytetty valitsemaasi aikaan, laite kytkeytyy automaattisesti valmiustilaan.

Huom!

Juuri ennen valmiustilaan kytkeytymistä näyttöön tulee "AutoPowerStdb", minkä jälkeen etulevyn näytössä näkyy laskuri.

Eco-tilan käyttöasetus

Voit pienentää laitteen virrankulutusta asettamalla eco-toimintatilan asetukseksi "On". Muista käynnistää laite uudestaan painamalla ENTER asetuksen vaihtamisen jälkeen.

Kun virransäästötoiminto on sallittu, laite vähentää virrankulutusta.

SETUP-valikko

"ECO" > "ECO Mode"

Asetukset

Off	ECO-toiminto pois käytöstä.
On	ECO-toiminto käyttöön.

Huom!

- Jos asetuksena on "ECO Mode" - "On", etunäyttö saattaa pimentyä.
- Jos haluat käyttöön suuren äänenvoimakkuuden, valitse ensin asetukset "ECO Mode" - "Off".

Etulevyn näytössä näkyvien ohjelmälähdennimien vaihto automaattisesti

Muuttaa etulevyn näytössä näkyviä ohjelmälähdennimiä automaattisesti. Voit myös valita nimen Auto Rename -toiminnon ehdottamista nimistä.

SETUP-valikko

"Function" > "Input Rename"

Ohjelmälähteet

HDMI 1-4, AV 1-3, AUDIO 1-2

- 1 Valitse uudelleen nimettävä ohjelmälähde -nuolipainikkeilla.**
- 2 Valitse -nuolipainikkeilla "Auto".**
- 3 Jos haluat muuttaa muiden ohjelmälähteiden nimiä, toista vaiheet 1 - 2.**
- 4 Paina SETUP.**

Nyt asetukset on tehty.

Huom!

Kun "Auto" on valittu, luotu nimi tallennetaan, vaikka ulkoista laitetta ei ole yhdistetty. Jos haluat palauttaa käyttööseen oletusasetuksen, vaihda asetukseksi "Manual" ja ja sen jälkeen takaisin asetukseksi "Auto".

Etulevyn näytössä näkyvän ohjelmälähdennimen muuttaminen manuaalisesti

Mahdollistaa etulevyn näytössä näkyvien ohjelmälähdennimien asettamisen manuaalisesti.

SETUP-valikko

"Function" > "Input Rename"

Ohjelmälähteet

HDMI 1-4, AV 1-3, AUX, AUDIO 1-2, TUNER, USB

- 1 Valitse uudelleen nimettävä ohjelmälähde -nuolipainikkeilla.**
- 2 Valitse -nuolipainikkeilla "Manual" ja paina ENTER.**
Editointinäkyvä tulee näkyviin.
- 3 Muokkaa nimeä-nuolipainikkeilla ja -painikkeella ENTER, ja sen jälkeen valitse "OK" ja paina ENTER.**
Huom!
 - Peru valinta valitsemalla "CANCEL".
 - Jos valitset "RESET", perusasetuksen mukainen tulolähteen nimi kopioituu editointialueelle.
- 4 Jos haluat muuttaa muiden ohjelmälähteiden nimiä, toista vaiheet 1 - 3.**
- 5 Paina SETUP.**
Nyt asetukset on tehty.

Ohitettavien tulolähteiden asetus kun käytetään INPUT-painiketta

Aseta, mitkä tulolähteet ohitetaan, kun käytetään INPUT-painiketta.

Ohjelmälähteiden valinta nopeutuu, jos määrität tarpeettomat ohjelmälähteet ohitettavaksi tällä toiminnolla.

SETUP-valikko

"Function" > "Input Skip"

Ohjelmälähteet

HDMI 1-4, AV 1-3, AUX, AUDIO 1-2, TUNER, Bluetooth, USB

Asetukset

Off	Älä ohita valittua ohjelmälähdettä.
On	Ohita valittu ohjelmälähde.

Etulevyn näytön kirkkauden säätö

Säädä etulevyn näytön kirkkautta.

SETUP-valikko

"Function" > "Dimmer"

Säätöalue

-4 - 0 (suuri arvo kirkastaa näyttöä)

Huom!

Etulevy saattaa pimentyä, kun asetukseksi valitaan ("ECO Mode") "On". Katso seuraavasta lisätietoja:

- "Eco-tilan käyttöasetus" (s. 78)

Laitteen asetusten muuttamisen vahingossa esto

Estä laitteen asetusten muuttaminen vahingossa.

SETUP-valikko

"Function" > "Memory Guard"

Asetukset

Off	Asetuksien suojaus pois käytöstä.
On	Asetuksia ei voi muuttaa, ennen kuin valitset "Off".

Huom!

Jos asetuksena on "Memory Guard" - "On", valikkoon tulee lukon kuvake (🔒).

Tämän laitteen toimintojen asetus kaukosäätimen RED/GREEN/YELLOW/BLUE-painikkeille

Määritä toiminnot kaukosäätimen RED/GREEN/YELLOW/BLUE-painikkeille.

SETUP-valikko

"Function" > "Remote Color Key"

Asetukset

Default	Määrittää toiminnot laitteille, jotka on kytketty tähän laitteeseen HDMI-kaapelilla. Tämä asetus on voimassa vain, kun asetuksena on "HDMI Control" - "On".
Input	Määrittää tämän laitteen ohjelmälähteen kyseiselle painikkeelle. Määritetyt ohjelmälähteet voi valita erikseen. Ohjelmälähteet HDMI 1-4, AV 1-3, AUX, AUDIO 1-2, TUNER, Bluetooth, USB Perusasetus RED: HDMI2, GREEN: HDMI4, YELLOW: AV 2, BLUE: AUX
Program	Määritä äänentoistotilan toiminnot kyseiselle painikkeelle. RED: MOVIE GREEN: MUSIC YELLOW: STEREO BLUE: SUR.DECODE
TV Control	Määrittää TV Control-toiminnot yksittäiselle painikkeelle. RED: EXIT (sulkee TV:n valikon) GREEN: INFO (näyttää TV:n tiedot kuten resoluution) YELLOW: BROADCAST (vaihtaa TV-lähetyksen tyyppiin) BLUE: INPUT (vaihtaa TV:n tulon) Tämä asetus on voimassa vain, kun asetuksena on "HDMI Control" - "On".

Huom!

- Katso seuraavasta lisätietoja kohdasta "HDMI Control" "Setup"-valikossa:
 - "HDMI Control-toiminnot käyttöasetus" (s. 72)
- Käyttääksesi HDMI-ohjausta sinun tulee tehdä HDMI-ohjausasetukset HDMI-ohjausta tukevien laitteiden kytkemisen jälkeen. Katso seuraavasta lisätietoja:
 - "HDMI-ohjaus ja synkronoidut toiminnot" (s. 102)
- HDMI Control ei toimi oikein.

Bluetooth®-käytön asetus

Ota käyttöön/poista käytöstä Bluetooth-toiminnot.

SETUP-valikko

"Bluetooth" > "Bluetooth"

Asetukset

Off	Bluetooth-toiminto pois käytöstä.
On	Salli Bluetooth-toiminto.

Bluetooth®-laitteen ja tämän laitteen välisen yhteyden katkaiseminen

Katkaisee Bluetooth-yhteyden Bluetooth-laitteen (kuten älypuhelimien) ja tämän laitteen väliltä.

SETUP-valikko

"Bluetooth" > "Audio Receive" > "Disconnect"

Katkaise Bluetooth-yhteys valitsemalla "Disconnect" ja painamalla ENTER.

Huom!

Tämä asetus ei ole käytettävissä, kun Bluetooth-laitteita ei ole yhdistetty.

Bluetooth® Standby-toiminnon käyttöasetus

Ota käyttöön/ pois käytöstä toiminnon, joka käynnistää tämän laitteen Bluetooth-laitteen kautta (Bluetooth-valmiustila). Jos asetuksena on "On", tämä laite kytkeytyy automaattisesti toimintatilaan, kun yhteys muodostetaan Bluetooth-laitteesta.

SETUP-valikko

"Bluetooth" > "Audio Receive" > "Bluetooth Standby"

Asetukset

Off	Bluetooth-valmiustilatoiminto pois käytöstä.
On	Salli Bluetooth-valmiustilatoiminto. (Laitte kuluttaa enemmän virtaa kuin asetuksella "Off".)

Bluetooth®-laitteeseen menevän audiolähetysten käyttöasetus

Ota käyttöön/ pois käytöstä Bluetooth-audiolähetin.

Kun tämä toiminto on kytketty, voit kuunnella laitteen toistamaa ääntä Bluetooth-kaiuttimien/-kuulokkeiden kautta.

SETUP-valikko

"Bluetooth" > "Audio Send" > "Transmitter"

Asetukset

Off	Bluetooth-audiolähetin pois käytöstä.
On	Bluetooth-audiolähetin käyttöön.

Huom!

Katso seuraavasta lisätietoja Bluetooth-laitteista, joihin ääni välitetään (kaiuttimet, kuulokkeet jne.):

- "Laitteen yhdistäminen Bluetooth®-laitteeseen, joka vastaanottaa lähetettyä ääntä" (s. 83)

Laitteen yhdistäminen Bluetooth®-laitteeseen, joka vastaanottaa lähetettyä ääntä

Muodostaa yhteyden tämän laitteen ja Bluetooth-laitteiden, jotka vastaanottavat tästä laitteesta välitettyä ääntä, välille, kuten kaiuttimet ja kuulokkeet, kun "Transmitter" on asetettu kohtaan "On" "Setup"-valikossa.

Huom!

Katso seuraavasta lisätietoja kohdasta "Transmitter" "Setup"-valikossa:

- "Bluetooth®-laitteeseen menevän audiolähetysten käyttöasetus" (s. 83)

SETUP-valikko

"Bluetooth" > "Audio Send" > "Device Search"

1 Paina ENTER.

Lista Bluetooth-laitteista, jotka voidaan yhdistää tähän laitteeseen, näkyy.

2 Valitse tähän laitteeseen yhdistettävät Bluetooth-kaiuttimet/-kuulokkeet -nuolinäppäimillä ja paina ENTER.

Kun yhteydenmuodostus on päättynyt, "Completed" tulee näkyviin.

3 Paina ENTER.

Nyt asetukset on tehty.

Huom!

- Jos halumaasi Bluetooth-laitetta ei näy luettelossa, aseta Bluetooth-laite parihteyden muodostustilaan ja tee sitten "Device Search" uudelleen.
- Voit lopettaa Bluetooth-yhteyden katkaisemalla yhteyden Bluetooth-kaiuttimista/-kuulokkeista.

Näyttövalikkokielen asetus

Valitse näyttövalikkokieli.

SETUP-valikko

"Language"

Asetukset

English	englanti
日本語	japani
Français	ranska
Deutsch	saksa
Español	espanja
Русский	venäjä
Italiano	italia
中文	kiina

Huom!

Etulevyn näytön tiedueet näkyvät vain englanniksi.

Järjestelmäasetusten (ADVANCED SETUP-valikko) määrittäminen

ADVANCE SETUP-valikon perustoiminta

Tee seuraava perustoimenpide käyttääksesi "ADVANCED SETUP" -valikkoa, kun katsot etunäyttöä.

- 1 Kytke tämä laite valmiustilaan.**
- 2 Pidä painettuna etulevyn STRAIGHT -painike, kun painat  (virta) -painiketta.**

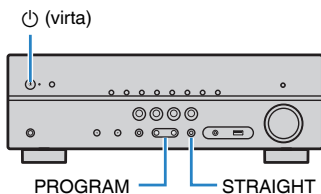

"ADVANCED SETUP"-valikon ylin kohde ja sen asetus näkyvät etunäytössä.

- 3 Valitse valikkokohta PROGRAM -painikkeella.**
- 4 Valitse asetus STRAIGHT -painikkeella.**
- 5 Kytke laite valmiustilaan painamalla  (virta)-painiketta. Kytke se sitten uudelleen toimintatilaan.**

Nyt asetukset on tehty.

Huom!

Katso oletusasetuksista lisätietoja seuraavasta:

- "ADVANCE SETUP-valikon oletusasetukset" (s. 111)

ADVANCED SETUP -valikon asetuskohdat

Tee tämän laitteen järjestelmäasetukset käyttämällä seuraavaa taulukkoa.

Asetuskohta	Toiminto	Sivu
SP IMP.	(Vain U.S.A.:n ja Kanadan mallit) Muuta kaiutinimpedanssin asetusta.	s. 85
REMOTE ID	Valitsee tämän laitteen kauko-ohjaimen ID-numeron.	s. 86
TU	(Vain Aasian, Taiwanin, Brasilian ja Keski- ja Etelä-Amerikan mallit) Muuta FM/AM-radion taajuutta.	s. 86
TV FORMAT	Valitsee HDMI-lähdöstä eteenpäin lähtevän videonaalin tyyppi.	s. 87
4K MODE	Valitsee HDMI 4K-signaalinformaatin.	s. 87
INIT	Palauttaa laitteen perusasetukset.	s. 88
UPDATE	Laiteohjelmiston (firmware) päivitys.	s. 88
VERSION	Tarkasta tähän laitteeseen asennettuna olevan laiteohjelmiston versio.	s. 88

Kaiutinimpedanssin asetuksen muuttaminen (SP IMP.)

(Vain U.S.A.:n ja Kanadan mallit)



Muuta laitteen kaiutinimpedanssin asetus vastaamaan kytkettyjen kaiuttimien impedanssia.

ADVANCED SETUP-valikko

"SP IMP."

Asetukset

6 Ω MIN	Valitse, jos laitteeseen on kytketty 6 ohm kaiuttimet.
8 Ω MIN	Valitse, jos laitteeseen on kytketty 8 ohm tai suuremmat kaiuttimet.

Kauko-ohjauksen ID-koodin valinta (REMOTE ID)

REMOTE ID •• ID1

Muuta laitteen kauko-ohjauksen ID-koodi vastaamaan kauko-ohjaimen ID-koodia (perusasetus: ID1). Jos käytössäsi on useampi kuin yksi Yamaha AV-vahvistin, voit määrittää jokaiselle oman ID-koodin.

ADVANCED SETUP-valikko

"REMOTE ID"

Asetukset

ID1, ID2

Kauko-ohjaimen ID-koodin muuttaminen

- Jos haluat valita asetuksen ID1 samalla, kun pidät painettuna vasenta nuolipainiketta, pidä painettuna SCENE (BD/DVD)-painike viiden sekunnin ajan.
- Jos haluat valita asetuksen ID2 samalla, kun pidät painettuna vasenta nuolipainiketta, pidä painettuna SCENE (TV)-painike viiden sekunnin ajan.

FM/AM-radion taajuuden muuttaminen (TU)

(Vain Aasian, Taiwanin, Brasilian ja Keski- ja Etelä-Amerikan mallit)

TU •••• FM50/AM9

Muuta tämän laitteen FM/AM-taajuuden valintatarkkuutta kuunteluympäristön niin vaatiessa.

ADVANCED SETUP-valikko

"TU"

Asetukset

FM100/AM10	Valitse, jos haluat valita FM-taajuuksia 100 kHz:n tarkkuudella ja AM-taajuuksia 10 kHz:n tarkkuudella.
FM50/AM9	Valitse, jos haluat valita FM-taajuuksia 50 kHz:n tarkkuudella ja AM-taajuuksia 9 kHz:n tarkkuudella.

Videosignaalin tyyppin vaihtaminen (TV FORMAT)

TV FORMAT • NTSC

Valitse tämän laitteen HDMI-lähtöliittimestä eteenpäin lähtevä videosignaalityyppi, joka sopii televisioosi.

Tämä laite valitsee automaattisesti televisiollesi sopivan videosignaalityypin, joten tavanomaisessa käyttötilanteessa tätä asetusta ei tarvitse muuttaa. Muuta asetusta vain, jos kuva ei näy oikein TV-ruudussa.

ADVANCED SETUP-valikko

"TV FORMAT"

Asetukset

NTSC, PAL

HDMI 4K -signaaliformaatin valinta (4K MODE)

4K MODE • MODE 1

Valitse tähän laitteeseen tulevat/tästä laitteesta eteenpäin lähtevät signaaliformaattit, joita käytetään silloin, kun tähän laitteeseen on kytketty HDMI 4K -yhteensopiva TV ja ohjelmalähde.

ADVANCED SETUP-valikko

"4K MODE"

Asetukset

MODE 1	Vastaanottaa/ lähettää seuraavassa taulukossa näytettyjä 4K-signaaleja. Kytketty laite tai HDMI-kaapelit voivat aiheuttaa sen, ettei video näy oikein. Valitse silloin "MODE 2".
MODE 2	Vastaanottaa/ lähettää seuraavassa taulukossa näytettyjä 4K-signaaleja.

Huom!

Kun valittuna on "MODE 1", käytä Premium High Speed HDMI -kaapelia tai Premium High Speed -kaapelia Ethernetin yhteydessä.

Formaatti

		MODE 1			MODE 2		
		8 bittiä	10 bittiä	12 bittiä	8 bittiä	10 bittiä	12 bittiä
4K/60, 50 Hz	RGB 4:4:4	✓	–	–	–		
	YCbCr 4:4:4	✓	–	–	–		
	YCbCr 4:2:2	✓			–		
	YCbCr 4:2:0	✓			✓	–	
4K/30, 25, 24 Hz	RGB 4:4:4	✓			✓	–	
	YCbCr 4:4:4	✓			✓	–	
	YCbCr 4:2:2	✓			✓		

Palauta laitteen perusasetukset (INIT)

INIT CANCEL

Palauttaa laitteen perusasetukset.

ADVANCED SETUP-valikko

"INIT"

Vaihtoehdot

ALL	Palauttaa laitteen perusasetukset.
CANCEL	Ei palauta perusasetuksia.

Laiteohjelmiston päivitys (UPDATE)

UPDATE USB

Uusi laiteohjelmisto julkaistaan tarvittaessa lisätoimintojen tai tuotekehityksen vuoksi. Päivitykset voit ladata verkkosivustoltamme USB-muistilaitteeseen. Voit päivittää laitemiston tämän USB-muistilaitteen avulla. Päivitysten mukana saat lisätietoja aiheesta.

ADVANCED SETUP-valikko

"UPDATE"

Huom!

Älä käytä tätä valikkoa, ellei laiteohjelmiston päivittäminen ole välttämätöntä. Muista lukea päivityksen mukana toimitettu tieto ennen kuin päivität laiteohjelmiston.

Ohjelmistoversion tarkastaminen (VERSION)

VERSION . . XX.XX

Tarkasta tähän laitteeseen asennettuna olevan laiteohjelmiston versio.

ADVANCED SETUP-valikko

"VERSION"

ONGELMAN RATKAISU

Kun ongelmia ilmenee

Kun on ongelmia, tarkasta ensin seuraava:

Varmista seuraava, kun laite ei toimi oikein.

- Tämän laitteen, television ja erillislaitteiden (esim. BD/DVD-soitin) virtajohdot on kunnolla kytketty toimiviin pistorasioihin.
- Tämä laite, subwoofer, televisio ja erillislaitteet (esim. BD/DVD-soitin) on kytketty toimintatilaan.
- Kaikkien laitteiden kaapelien liittimet on kytketty kunnolla oikeisiin liittimiin.

Jos ei ole ongelmia virran tai kaapeleiden kanssa, katso ohjeita, jotka on näytetty kohdassa "Kun ongelmia ilmenee", tämän laitteen ongelmiin liittyen.

Mikäli vikaa ei ole mainittu luettelossa tai ohjeista ei ole apua, sammuta tämä laite, irrota sen verkkojohto pistorasiasta ja ota yhteys lähimpään valtuutettuun Yamaha-jälleenmyyjään tai -huoltoon.

Virtaa, järjestelmää ja kaukosäädintä koskevat ongelmat

■ Laite ei kytkeydy toimintatilaan

- **Laitteen suojaipiiri on aktivoitunut kolme kertaa peräkkäin.**

Jos valmiustilan merkkivalo vilkkuu, kun yrität kytkeä virtaa päälle, virran päälle kytkemisominaisuus on otettu pois käytöstä turvatoimena. Ota yhteys lähimpään Yamaha-jälleenmyyjään tai -huoltoon ja pyydä ohjeet laitteen toimittamiseksi huoltoon.

■ Virta ei kytkeydy päälle synkronisesti TV:n kanssa

- **Laitteen HDMI-ohjaus on otettu pois käytöstä.**

Jos laitteen sammuttaminen ei synkronisoi TV:n kanssa, tarkasta laitteen HDMI-ohjauksen asetus. Katso seuraavasta HDMI-ohjauksen lisätietoja:

- "HDMI Control-toiminnon käyttöasetus" (s. 72)

- **TV:n HDMI-ohjaus on pois käytöstä.**

Jos vain laitteen käynnistäminen ei synkronisoi TV:n kanssa, tarkasta TV:n asetus. Katso lisätietoja TV:n käyttöohjeesta ja aseta TV:n HDMI-ohjaus.

- **Virtakatkon vuoksi tämän laitteen virtaa ei voida enää synkronisoida.**

Irrota HDMI-kaapelit ja virtajohdot, ja viiden minuutin kuluttua yhdistä toistolaitteiden kaapelit ensin, sen jälkeen laitteen ja lopuksi TV:n. Sen jälkeen tarkasta, että virta on synkronisoitu.

■ Laite ei kytkeydy pois toimintatilasta

- **Sisäinen mikropiiri on lakannut toimimasta, koska laite on saanut ulkoisen sähköiskun (esim. salaman tai liiallisen staattisen sähkön takia) tai koska virransyötön jännite on liian pieni.**

Pidä painettuna etulevyn  (virta) -painike yli 15 sekunnin ajan. Laite käynnistyy uudestaan. Jos ongelma uusiutuu, irrota virtajohto seinäpistorasiasta ja kytke hetken kuluttua takaisin.

■ Virta sammuu (valmiustila) välittömästi

- **Laite kytkettiin toimintatilaan, kun jokin kaiutinkaapeleista oli oikosulussa.**
Kierrä jokaisen kaiutinkaapelin paljaat johtimen päät tiukasti yhteen ja kytke ne uudelleen tähän laitteeseen ja kaiuttimiin. Katso seuraavasta lisätietoja:
 - "Kaiuttimen yhdistäminen" (s. 15)

■ Laite kytkeytyy itseksen valmiustilaan

- **Uniajastin on toiminut.**
Kytke tämä laite toimintatilaan ja käynnistä ohjelman toisto uudelleen.
- **Automaattinen valmiustilatoiminto kytki laitteen valmiustilaan, koska laitetta ei käytetty tietyn ajan kuluessa.**
Estä automaattinen valmiustila valitsemalla "Auto Power Standby"-kohtaan "Setup"-valikossa "Off". Katso seuraavasta lisätietoja:
 - "Ajan, jonka kuluttua laite kytkeytyy automaattisesti valmiustilaan, asetus" (s. 78)
- **Kaiutinimpedanssiasetus on väärä.**
Aseta kaiutinimpedanssi vastaamaan kaiuttimiasi. Katso seuraavasta lisätietoja:
 - "Kaiutinimpedanssin asetuksen muuttaminen (SP IMP.)" (s. 85)
- **Oikosulku tms. on laukaissut suojapiirin.**
Kierrä jokaisen kaiutinkaapelin paljaat johtimen päät tiukasti yhteen ja kytke ne uudelleen tähän laitteeseen ja kaiuttimiin. Katso seuraavasta lisätietoja:
 - "Kaiuttimen yhdistäminen" (s. 15)

■ Laite ei vastaa

- **Sisäinen mikropiiri on lakannut toimimasta, koska laite on saanut ulkoisen sähköiskun (esim. salaman tai liiallisen staattisen sähkön takia) tai koska virransyötön jännite on liian pieni.**
Pidä painettuna etulevyn  (virta) -painike yli 15 sekunnin ajan. Laite käynnistyy uudestaan. Jos ongelma uusiutuu, irrota virtajohto seinäpistorasiasta ja kytke hetken kuluttua takaisin.

■ Tätä laitetta ei voi ohjata kauko-ohjaimella

- **Käyttöetäisyys on liian suuri.**
Käytä kauko-ohjainta oikealta etäisyydeltä. Katso seuraavasta lisätietoja:
 - "Kaukosäätimen toimintaetäisyys" (s. 6)
- **Paristot ovat tyhjä.**
Vaihda paristot uusiin.
- **Tämän laitteen kauko-ohjaussignaalien vastaanottimeen paistaa aurinko tai kirkas lamppu.**
Muuta valaistusta tai käännä tätä laitetta.
- **Kauko-ohjaimen ja keskusyksikön ID-koodit eivät vastaa toisiaan.**
Muuta tämän laitteen kauko-ohjaimen tai keskusyksikön ID-koodi. Katso seuraavasta lisätietoja:
 - "Kauko-ohjauksen ID-koodin valinta (REMOTE ID)" (s. 86)

■ Haluttua ohjelmälähdettä ei voida valita, kun "INPUT" painetaan

- **Kyseinen ohjelmälähde on asetusten kautta määritetty ohitettavaksi.**
Valitse haluamillesi ohjelmälähteelle asetuskohdassa "Input Skip" "Setup"-valikossa "Off". Katso seuraavasta lisätietoja:
 - "Ohitettavien tulolähteiden asetus kun käytetään INPUT-painiketta" (s. 80)

■ Kauko-ohjaimen RED/GREEN/YELLOW/BLUE-painikkeet eivät toimi

- **Tähän laitteeseen HDMI-kaapelilla kytketty laite ei tue RED/GREEN/YELLOW/BLUE -painikkeiden käyttöä.**
Käytä laitetta, joka tukee RED/GREEN/YELLOW/BLUE -painikkeita.
- **Tämän laitteen kaukosäätimen RED/GREEN/YELLOW/BLUE -painikkeiden toimintoja on muutettu.**
Aseta "Remote Color Key"-asetukset "Setup"-valikossa kohtaan "Default". Katso seuraavasta lisätietoja:
 - "Tämän laitteen toimintojen asetus kaukosäätimen RED/GREEN/YELLOW/BLUE-painikkeille" (s. 81)

Ääniongelmia

■ Ei ääntä

- **Valittuna on jokin toinen ohjelmälähde.**
Valitse oikea ohjelmälähde ohjelmälähteen valintapainikkeilla. Katso seuraavasta lisätietoja:
 - "Perustoimenpide videon ja musiikin toistolle" (s. 36)
- **Laite ei pysty toistamaan ohjelmälähteestä tulevaa signaalia.**
Joitakin digitaalisia audioformaatteja ei voi toistaa tässä laitteessa. Varmista, että signaalit ovat sellaisia, joita tämä laite pystyy toistamaan. Saadaksesi lisätietoja tuetuista tiedostoformaateista, HDMI-audioformaateista tai yhteensopivista dekodausformaateista katso seuraavaa:
 - "Tuetut tiedostoformaattit" (s. 101)
 - "Tekniset tiedot" (s. 106)
- **Tämän laitteen ja ohjelmaa toistavan laitteen välinen kaapeli on viallinen.**
Jos kytkennöissä ei ole virheitä, korvaa kaapeli uudella.

■ Äänenvoimakkuutta ei voi säätää suuremmaksi

- **Laitteelle asetettu enimmäisäänenvoimakkuus on liian alhainen.**
Määritä laitteen enimmäisäänenvoimakkuus kohdassa "Max Volume" "Setup"-valikossa. Katso seuraavasta lisätietoja:
 - "Äänenvoimakkuuden raja-arvon asetus" (s. 77)
- **Tämän laitteen lähtöliittimiin kytketty laite ei kytkeydy toimintatilaan.**
Kytke kaikki tämän laitteen lähtöliittimiin kytketyt erillislaitteet toimintatilaan.

■ Määrätystä kaiuttimesta ei kuulu ääntä

- **Ohjelmälähteessä ei ole kyseisen äänikanavan signaaleja.**

Tarkasta se kohdasta "Signal Information" "Option"-valikossa. Katso seuraavasta lisätietoja:

 - "Video- ja audiosignaali tietojen tarkastus" (s. 57)
- **Valitsemasi ääniohjelma/dekooderi ei käytä kyseistä kaiutinta.**

Tarkasta se kohdasta "Test Tone" "Setup"-valikossa. Katso seuraavasta lisätietoja:

 - "Testiäänten lähetyks" (s. 71)
- **Kyseisen kaiuttimen äänentoisto on estetty.**

Käynnistä YPAO-mittaus tai tee "Configuration"-asetus "Setup"-valikossa muuttaaksesi kaiutinasetuksia. Katso seuraavasta lisätietoja:

 - "Automaattiset kaiutinasetukset (YPAO)" (s. 27)
 - "Subwooferin käyttöasetus" (s. 67)
 - "Etukaiuttimien koon asetus" (s. 67)
 - "Keskikaiuttimien käytön ja koon asetus" (s. 68)
 - "Surround-kaiuttimien käytön ja koon asetus" (s. 68)
- **Kyseisen kaiuttimen äänenvoimakkuus on säädetty liian pieneksi.**

Käynnistä YPAO-mittaus tai säädä "Level"-asetuskohdassa "Setup"-valikossa kaiuttimen äänenvoimakkuus. Katso seuraavasta lisätietoja:

 - "Automaattiset kaiutinasetukset (YPAO)" (s. 27)
 - "Yksittäisen kaiuttimen äänenvoimakkuuden säätö" (s. 70)
- **Tämän laitteen ja kyseisen kaiuttimen välinen kaapeli on viallinen.**

Tarkasta laitteen SPEAKERS-liitännät ja kaiuttimen liitännät. Jos kytkennöissä ei ole virheitä, korvaa rikkiäinen kaiutinkaapeli uudella.
- **Kaiuttimessa on toimintahäiriö.**

Tarkista kaiuttimen toimivuus korvaamalla se toisella kaiuttimella. Jos ongelma uusiutuu toisella kaiuttimella, tässä laitteessa saattaa olla toimintahäiriö.

■ Subwooferista ei kuulu ääntä

- **Toistettavassa ohjelmassa ei ole LFE-kanavaa tai matalataajuisia ääniä.**

Tarkasta se asettamalla "Extra Bass" "Setup"-valikossa kohtaan "On". Tällöin etukanavan matalat äänet toistuvat subwooferista. Katso seuraavasta lisätietoja:

 - "Extra Bass-käyttöasetus" (s. 69)
 - **Subwoofer-lähtö ei ole käytössä.**

Käynnistä YPAO-mittaus tai valitse "Subwoofer"-asetuskohtaan "Setup"-valikossa asetus "Use". Katso seuraavasta lisätietoja:

 - "Automaattiset kaiutinasetukset (YPAO)" (s. 27)
 - "Subwooferin käyttöasetus" (s. 67)
 - **Subwooferin äänenvoimakkuus on liian hiljainen.**

Säädä subwooferin äänenvoimakkuutta.
 - **Subwooferin oma automaattinen valmiustilatoiminto kytki subwooferin valmiustilaan.**

Estä subwooferin oma automaattinen valmiustilatoiminto tai säädä sen herkkyytensä.
- ## ■ Ohjelmaa toistavan laitteen ääni (joka tulee HDMI-kytkennän kautta tähän laitteeseen) ei kuulu
- **Kytkeväsi televisio ei tue suuren kaistanleveyden digitaalista kopiosuojausta (HDCP).**

Katso lisätietoja television käyttöohjeesta ja television teknisistä tiedoista.
 - **HDMI OUT -liittimeen on kytketty liian monta laitetta.**

Irrota joitakin HDMI-laitteita.

■ Televisiosta ei kuulu ääntä, kun HDMI Control -ohjaus on käytössä

- **Televisio on asetettu toistamaan ääntä television omista kaiuttimista.**
Muuta television äänentoistoasetuksia niin, että tähän laitteeseen kytketyt kaiuttimet toistavat television äänen.
- **Televisio ei ole ARC-yhteensopiva, ja se on kytketty laitteeseen vain HDMI-kaapelilla.**
Tee audiokytkentä optisella digitaalikaapelilla. Katso seuraavasta lisätietoja:
– "HDMI-liitäntä televisioon" (s. 21)
- **Jos TV on yhdistetty tähän laitteeseen audiokaapelilla, TV:n audiolähtöasetus ei vastaa varsinaista liitäntää.**
Valitse oikea audiotuloliitin asettamalla "TV Audio Input" "Setup"-valikossa. Katso seuraavasta lisätietoja:
– "TV:n äänitulolle käytettävän audioliittimen asetus" (s. 73)
- **Jos yrität käyttää ARC:tä, ARC on pois käytöstä tässä laitteessa tai TV:ssä.**
Aseta "ARC" "Setup"-valikossa kohtaan "On" ja ota käyttöön ARC TV:ssä. Katso seuraavasta lisätietoja:
– "ARC-toiminnon käyttöasetus" (s. 73)

■ Vain etukaiuttimet toistavat ääntä monikanavaäänen toiston aikana

- **Ohjelmaa toistava laite on asetettu toistamaan vain 2-kanavaista ääntä (esim. PCM-ääntä).**
Tarkasta se kohdasta "Signal Information" "Option"-valikossa. Muuta tarvittaessa ohjelmaa toistavan laitteen digitaalisen äänisignaalin lähtöasetuksia. Katso seuraavasta lisätietoja:
– "Video- ja audiosignaali tietojen tarkastus" (s. 57)

■ Kuuluviin tulee kohinaa tai huminaa

- **Jokin muu digitaalinen tai radiotaajuuksia käyttävä laite on liian lähellä tätä laitetta.**
Siirrä tämä laite kauemmas kyseisestä laitteesta.
- **Tämän laitteen ja ohjelmaa toistavan laitteen välinen kaapeli on viallinen.**
Jos kytkennöissä ei ole virheitä, korvaa kaapeli uudella.

■ Ääni on säröinen

- **Tämän laitteen äänenvoimakkuus on liian suuri.**
Säädä äänenvoimakkuus hiljaiseksi. Jos "ECO Mode"-kohdassa "Setup"-valikossa on asetuksena "On", vaihda asetukseksi "Off". Katso seuraavasta lisätietoja:
– "Eco-tilan käyttöasetus" (s. 78)
- **Tämän laitteen audiolähtöliittimiin kytketty laite (kuten ulkoinen tehovahvistin) ei ole toimintatilassa.**
Kytke kaikki tämän laitteen audiolähtöliittimiin kytketyt erillislaitteet toimintatilaan.

Kuvaongelmia

■ Ei kuvaa

- **Tästä laitteesta on valittu jokin toinen ohjelmälähde.**
Valitse oikea ohjelmälähde ohjelmälähteen valintapainikkeilla.
- **Televisiosta on valittu jokin toinen ohjelmälähde.**
Valitse televisiosta kanava, joka näyttää tästä laitteesta tulevan kuvasignaalin.
- **Televisio ei tue tästä laitteesta lähtevää videosignaalia.**
Tarkasta ohjelmaa toistavan laitteen kuvasignaalin lähtöasetukset. Lisätietoja television tukemista videosignaalityypeistä voit lukea television käyttöohjeesta.
- **Tämän laitteen ja television (tai ohjelmaa toistavan laitteen) välinen kaapeli on viallinen.**
Jos kytkennöissä ei ole virheitä, korvaa kaapeli uudella.

■ Ohjelmaa toistavan laitteen (HDMI-kytkentä tähän laitteeseen) kuva ei näy

- **Tämä laite ei tue sisään tulevaa videosignaalia (resoluutiota).**
Tarkasta tämän hetkisen videosignaalin (resoluutio) ja tämän laitteen tukemien videosignaalien tiedot seuraavasta:
 - "Video- ja audiosignaalityöjen tarkastus" (s. 57)
 - "HDMI-signaaliyhteensopivuus" (s. 104)
- **Kytkeväsi televisio ei tue suuren kaistanleveyden digitaalista kopiosuojausta (HDCP).**
Katso lisätietoja television käyttöohjeesta ja television teknisistä tiedoista.
- **HDMI OUT -liittimeen on kytketty liian monta laitetta.**
Irrota joitakin HDMI-laitteita.

■ Ei kuvaa (sisältö vaatii HDCP 2.2 -yhteensopivan HDMI-laitteen) toistolaitteesta

- **TV (HDMI IN) -liitin ei tue HDCP 2.2 -versiota.**
Kytke laite televisioon (HDMI input -liittimeen), joka tukee HDCP 2.2 -versiota. (Varoitusviestit saa näkymään television kuvaruutuun.)

■ Laitteen valikot eivät näy television kuvaruudulla

- **Televisiota ei ole kytketty laitteeseen HDMI-kaapelilla.**
Voit tarkastella laitteen valikkoja television kuvaruudulta vain silloin, kun laitteet on kytketty toisiinsa HDMI-kaapelilla. Kytke ne tarvittaessa toisiinsa HDMI-kaapelilla. Katso seuraavasta lisätietoja:
 - "HDMI-liitäntä televisioon" (s. 21)
- **Televisiosta on valittu jokin toinen ohjelmälähde.**
Valitse televisiosta kanava, joka näyttää tästä laitteesta (HDMI OUT -liittimestä) tulevan kuvasignaalin.

FM/AM-radio-ongelmia

FM-radiolähetyks on heikko tai kohisee

- **Signaali sisältää monitiesäroä.**
Säädä FM-antennin korkeutta, suuntaa tai sijaintia.
- **Sijaintisi on liian kaukana FM-aseman lähettimestä.**
Ota käyttöön monoääninen FM-vastaanotto valitsemalla "FM Mode"-asetuskohtaan "Option"-valikossa asetus "Monaural". Tai käytä FM-ulkoantennia. Katso seuraavasta lisätietoja "FM Mode"-toiminnosta:
 - "FM-radion vastaanoton vaihtaminen stereo- ja monoäänen välillä" (s. 59)

AM-radiolähetyks on heikko tai kohisee

- **Häiriöt johtuvat loistevalaisimista, moottoreista, termostaateista tai muista sähkölaitteista.**
Kohinan poistaminen kokonaan on vaikeaa. AM-ulkoantennin käyttäminen saattaa vähentää kohinaa.

Radioasemia ei voi valita automaattisesti

- **Sijaintisi on liian kaukana FM-aseman lähettimestä.**
Valitse asema manuaalisesti. Tai käytä ulkoantennia. Suosittelemme herkkää monitieantennia. Katso seuraavasta lisätietoja aseman manuaalisesti valitsemisesta:
 - "Viritystaajuuden valinta" (s. 41)
- **AM-radiosignaali on heikko.**
Säädä AM-antennin suuntausta. Valitse asema manuaalisesti. Käytä AM-ulkoantennia. Katso seuraavasta lisätietoja aseman manuaalisesti valitsemisesta:
 - "Viritystaajuuden valinta" (s. 41)

AM-radioasemia ei voi tallentaa muistipaikoille

- **Käytit asemien automaattihakua ja -tallennusta (Auto Preset).**
Laitte voi hakea ja tallentaa automaattisesti vain FM-radioasemia. Tallenna AM-radioasemat manuaalisesti. Katso seuraavasta lisätietoja:
 - "Radioaseman tallennus muistipaikalle manuaalisesti" (s. 43)

USB-ongelmia

Tämä laite ei tunnista USB-laitetta

- **USB-laitetta ei ole kytketty USB-liittimeen kunnolla.**
Sammuta tämä laite ja kytke USB-laite uudelleen tähän laitteeseen. Kytke sitten laite uudelleen toimintatilaan.
- **USB-laitteen tiedostojärjestelmä ei ole FAT 16 tai FAT 32.**
Käytä USB-laitetta, joka käyttää tiedostojärjestelmää FAT16 tai FAT32.

USB-laitteen tiedostot ja kansiot eivät näy

- **USB-laitteen sisältämä data on suojattu salauksella.**
Käytä USB-laitetta, jonka dataa ei ole salattu.

Tämä laite ei toista jatkuvasti USB-laitteen tiedostoja

- **Kun laite havaitsee sarjan tukemattomia tiedostoja toiston aikana, toisto pysähtyy automaattisesti.**
Älä tallenna tukemattomia tiedostoja (kuten kuvia tai piilotettuja tiedostoja) toistokansioihin.

Bluetooth®-ongelmia

■ Pariliitosta ei voida muodostaa tämän laitteen ja Bluetooth®-laitteen välille

- **Toinen Bluetooth-laite on jo kytkettynä.**
Katkaise käytössä oleva Bluetooth-yhteys ja muodosta pariliitos uuteen laitteeseen.
- **Tämä laite ja Bluetooth-laite ovat liian kaukana toisistaan.**
Siirrä Bluetooth-laite lähemmäs tätä laitetta.
- **Lähellä on laite (mikroaaltouuni, langaton LAN tms.), joka lähettää signaalia 2,4 GHz:n taajuuskaistalla.**
Siirrä tämä laite kauemmas sellaisista laitteista.
- **Bluetooth-laite ei tue A2DP-profiilia.**
Muodosta pariliitos laitteeseen, joka tukee A2DP-profiilia.

■ Bluetooth®-yhteyttä ei voida muodostaa

- **Tämän laitteen Bluetooth-toiminto on kytketty pois toiminnasta.**
Ottaa käyttöön Bluetooth-toiminto. Katso seuraavasta lisätietoja:
– "Bluetooth®-käytön asetus" (s. 82)
- **Toisesta Bluetooth-laitteesta on jo yhteys tähän laitteeseen.**
Katkaise nykyinen Bluetooth-yhteys ja muodosta uusi yhteys. Katso seuraavasta lisätietoja:
– "Bluetooth®-laitteen ohjelman toisto" (s. 47)
- **Pariliitoksen tiedot ovat hävinneet.**
Poista laitteen pariliitostiedot ja tee sen jälkeen pariliitos uudestaan. Katso seuraavasta lisätietoja:
– "Bluetooth®-laitteen kytkentä (pariliitos)" (s. 46)
Tämä laite voi muodostaa pariliitoksen 16 muun laitteen kanssa. Kun pariliitos tehdään 17. laitteeseen, laite häviää sen pariliitoksen, jonka käytöstä on kulunut eniten aikaa.
- **Tämä laite ja Bluetooth-laite ovat liian kaukana toisistaan.**
Siirrä Bluetooth-laite lähemmäs tätä laitetta.
- **Lähellä on laite (mikroaaltouuni, langaton LAN tms.), joka lähettää signaalia 2,4 GHz:n taajuuskaistalla.**
Siirrä tätä laitetta ja Bluetooth-laitetta pois noista laitteista.
- **Pariliitostiedot häviävät Bluetooth-yhteyslistasta/ne eivät tallennu listaan.**
Muodosta pariliitos uudelleen. Katso seuraavasta lisätietoja:
– "Bluetooth®-laitteen kytkentä (pariliitos)" (s. 46)

■ Ääntä ei kuulu, tai ääni pätkee Bluetooth®-liitännällä toimivan toiston aikana

- **Bluetooth-laitteen äänenvoimakkuus on säädetty hyvin pieneksi.**
Lisää äänenvoimakkuutta Bluetooth-laitteesta.
- **Toinen laite ei asetusten mukaan voi lähettää Bluetooth-audiosignaalia tähän laitteeseen.**
Valitse Bluetooth-laitteesta audiolähtöasetus, joka sallii äänen ohjaamisen eteenpäin.
- **Bluetooth-yhteys on katkaistu.**
Muodosta Bluetooth-yhteys Bluetooth-laitteen ja tämän laitteen välille uudestaan. Katso seuraavasta lisätietoja:
– "Bluetooth®-laitteen ohjelman toisto" (s. 47)
- **Tämä laite ja Bluetooth-laite ovat liian kaukana toisistaan.**
Siirrä Bluetooth-laite lähemmäs tätä laitetta.
- **Lähellä on laite (mikroaaltouuni, langaton LAN tms.), joka lähettää signaalia 2,4 GHz:n taajuuskaistalla.**
Siirrä tätä laitetta ja Bluetooth-laitetta pois noista laitteista.

Virheviestit etulevyn näytössä

Virheviestit etulevyn näytössä

Jos etunäytössä näkyy virheilmoitus, katso lisätietoja seuraavasta taulukosta.

Viesti	Syy	Toimenpide
Access error	Laite ei voi lukea USB-laitetta.	Sammuta tämä laite ja kytke USB-laite uudelleen tähän laitteeseen. Jos ongelma uusiutuu, käytä toista USB-laitetta.
Check SP Wires	Kaiutinkaapelit ovat aiheuttaneet oikosulun.	Kierrä jokaisen kaiutinkaapelin johtimien paljaat päät tiukasti yhteen ja kytke ne kunnolla tähän laitteeseen ja kaiuttimiin. Katso seuraavasta lisätietoja: <ul style="list-style-type: none">• "Kaiuttimen yhdistäminen" (s. 15)
Internal Error	On tapahtunut sisäinen virhe.	Ota yhteys lähimpään valtuutettuun Yamaha-jälleenmyyjään tai -huoltoon.
No content	Valitussa kansiossa ei ole toistokelpoisia tiedostoja.	Valitse kansio, jossa on toistokelpoisia tiedostoja.
Not found	Bluetooth-laitetta ei löydy.	<ul style="list-style-type: none">• Sijoita Bluetooth-laite enintään 10 metrin päähän Bluetooth-vastaanottimesta.• Muodosta pariiliitos uudelleen.
RemID Mismatch	Kauko-ohjaimen ja keskusyksikön ID-koodit eivät vastaa toisiaan.	Muuta tämän laitteen kauko-ohjaimen tai keskusyksikön ID-koodi. Katso seuraavasta lisätietoja: <ul style="list-style-type: none">• "Kauko-ohjauksen ID-koodin vaihtaminen (REMOTE ID)" (s. 86)

LIITE

Tulo/lähtöliittimet ja kaapelit

Video/audioliittimet

HDMI-liittimet

Digitaalinen video- ja audiosignaali välittyvät yhden liitännän kautta. Tee kytkentä HDMI-kaapelilla.

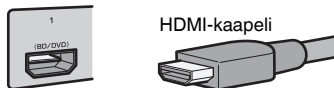

Huom!

- Käytä 19-napaista HDMI-kaapelia, jossa on HDMI-logo. Suosittelemme käyttämään enintään 5,0 metriä pitkää kaapelia signaalin laatuhäviön estämiseksi.
- Tämän laitteen HDMI-liittimet ovat yhteensopivia HDMI Control -ohjauksen, (ARC) -toiminnon, 3D-videon ja 4K Ultra HD -videon eteenpäinsiirron (läpivienti) kanssa.
- Käytä erittäin nopeaa Premium High Speed HDMI -kaapelia tai Premium High Speed Cable Ethernet-yhteyden kanssa, jos haluat katsella 3D- tai 4K Ultra HD -videota.

Videoliittimet

VIDEO-liittimet

Nämä liittimet välittävät analogista videosignaalia. Käytä videokaapelia.



Audioliittimet

OPTICAL-liitin

Nämä liittimet välittävät digitaaliamudiosignaalia. Käytä optista digitaalikaapelia. Jos kaapelin päässä on suojaava tulpaa, irrota se ennen kuin käytät kaapelia.



COAXIAL -liittimet

Nämä liittimet välittävät digitaaliamudiosignaalia. Käytä koaksiaalista digitaalikaapelia.



AUDIO-liittimet

Nämä liittimet välittävät analogista stereoaudiosignaalia.

(Stereo L/R -liittimet)

Käytä stereojakkikaapelia (RCA-kaapelia).



(stereominiliitin)

Tee kytkentä stereokaapelilla (miniliitin).



Audiotietojen sanasto

Audion dekodeerausformaatin sanasto

Seuraava sanasto sisältää tässä käyttöoppaassa käytetyt tekniset termit, jotka liittyvät audion dekodeerausformaattiin.

Dolby Digital

Dolby Digital on pakattu digitaalivideonformaatti, jonka kehitti Dolby Laboratories Inc. ja joka tukee 5.1-kanavaista audiota. Tätä tekniikkaa käytetään useimpien DVD-levyjen ääniraidoissa.

Dolby Digital Plus

Dolby Digital Plus on pakattu digitaalivideonformaatti, jonka kehitti Dolby Laboratories Inc. ja joka tukee 7.1-kanavaista audiota. Dolby Digital Plus on täysin yhteensopiva olemassa oleviin monikanavaisiin Dolby Digital -yhteensopiviin audiodiagnostisiin. Tätä tekniikkaa käytetään audiosuoratoistopalveluihin internetissä ja audioon BD:n audioon (Blu-ray Disc).

Dolby Pro Logic II

Dolby Pro Logic II on uusi tekniikka, jonka avulla 2-kanavainen ääni voidaan toistaa 5-kanavaisena. Ohjelmassa on kolme apuohjelmaa: "Music mode" musiikille, "Movie mode" elokuville ja "Game mode" peleille.

Dolby TrueHD

Dolby TrueHD on kehittynyt, häviötön videonformaatti, jonka on kehittänyt Dolby Laboratories Inc. Se tarjoaa teräväpiirtoisen kotiteatterikokemuksen, jonka äänenlaatu on sama kuin studion master-äänessä. Dolby TrueHD pystyy toistamaan jopa kahdeksaa 96 kHz/24-bittistä audiodiagnostiaa (enintään 6 x 192 kHz/24-bittistä audiodiagnostiaa) samanaikaisesti. Tätä tekniikkaa käytetään Blu-ray (BD) -levyjen ääniraidoissa.

DTS 96/24

DTS 96/24 on pakattu digitaalivideonformaatti, joka tukee 5.1-kanavaista, 96 kHz/24-bittistä audiota. Tämä formaatti on täysin yhteensopiva olemassa oleviin monikanavaisiin DTS -yhteensopiviin audiodiagnostisiin. Tätä tekniikkaa käytetään musiikki-DVD -levyillä yms.

DTS Digital Surround

DTS Digital Surround on DTS Inc:n kehittämä pakattu digitaalivideonformaatti, joka tukee 5.1-kanavaista audiota. Tätä tekniikkaa käytetään useimpien DVD-levyjen ääniraidoissa.

DTS Express

DTS Express on pakattu digitaalivideonformaatti, joka tukee 5.1-kanavaista äänentoistoa ja mahdollistaa tehokkaamman pakkaamisen kuin DTS, Inc:n kehittämä DTS Digital Surround -formaatti. Tämä tekniikka on kehitetty audion suoratoistoon Internetistä ja Blu-ray -levyjen toissijaisia ääniraitoja varten.

DTS-HD High Resolution Audio

DTS-HD High Resolution Audio on DTS, Inc:n kehittämä pakattu digitaalivideonformaatti, joka tukee 7.1-kanavaista ja 96 kHz/24-bittistä audiota. DTS-HD High Resolution Audio on täysin yhteensopiva olemassa olevien monikanavaisten äänentoistolaitteistojen kanssa, jotka tukevat DTS Digital Surround -formaattia. Tätä tekniikkaa käytetään useimpien BD (Blu-ray)-levyjen ääniraidoissa.

DTS-HD Master Audio

DTS-HD Master Audio on kehittynyt, häviötön videonformaatti, jonka on kehittänyt DTS Inc. Se tarjoaa sinulle teräväpiirtoisen kotiteatterikokemuksen, jonka äänenlaatu on sama kuin studion master-äänessä. DTS-HD Master Audio pystyy toistamaan jopa kahdeksaa 96 kHz/24-bittistä audiodiagnostiaa (enintään kuusi 192 kHz/24-bittistä audiodiagnostiaa) samanaikaisesti. Tätä tekniikkaa käytetään BD (Blu-ray)-levyjen ääniraidoissa.

DTS Neo: 6

DTS Neo: 6 mahdollistaa 6-kanavaisen toiston 2-kanavaisista ohjelmalähteistä. Ohjelmassa on kaksi apuohjelmaa: "Music mode" musiikille, "Cinema mode" elokuville. Tämä tekniikka tarjoaa sinulle tilaäänien erillisiä täyden kaistanleveyden matriiskanavana.

DSD (Direct Stream Digital)

Direct Stream Digital (DSD) tallentaa audiosignaali digitaaliselle tallennusmedialle, kuten Super Audio CD (SACD) -levylle. Signaalit tallennetaan korkeataajuisella 2,8224 MHz:n näytetaajuudella. Suurin taajuusvaste on yhtä suuri tai suurempi kuin 100 kHz dynamiikka-alueen ollessa 120 dB. Näin tekniikka mahdollistaa paremman äänenlaadun kuin CD-levyillä.

MP3

Yksi MPEGin käyttämistä digitaalivideon pakkausformaateista. Psykoakustisen tekniikan ansiosta tämä pakkaustapa mahdollistaa tehokkaan pakkaamisen. Tutkimusten mukaan se voi pakata dataa supistaen sen määrän 1/10:aan silti säilyttäen tietyn äänenlaadun.

MPEG-4 AAC

MPEG-4 on audiodiagnostia. Sitä käytetään kännyköissä, kannettavissa musiikkisovittimissa ja audion suoratoistopalveluissa internetissä, koska se mahdollistaa tehokkaan datan pakkaamisen säilyttäen paremman äänenlaadun kuin MP3.

PCM (Pulse Code Modulation)

PCM on signaalivideonformaatti, jossa analoginen audiosignaali digitoidaan, tallennetaan ja siirretään. Tämä tekniikka on kaikkien muiden videonformaattien perusta. Tätä tekniikkaa käytetään häviöttömänä videonformaattina (Lineaarinen PCM) erilaisilla tallennusmediolla, kuten CD-levyillä.

Näytetaajuus/ kvantisoinnin bittinopeus

Näytetaajuus ja kvantisoinnin bittinopeus kertovat käsitellyn informaation määrän, kun analogista audiosignaalia muutetaan digitaaliseksi. Arvot ilmoitetaan seuraavan esimerkin mukaisesti: "48 kHz/24-bit".

- Näytetaajuus
Näytetaajuus (signaalista otettujen näyttöiden lukumäärä sekunnissa) on nimeltään näyttöteistyys. Mitä suurempi näytetaajuus, sitä laajempi on toistettavien taajuuksien valikoima.
- Bittikvantisoinnin luku
Bittikvantisoinnin luku kertoo tarkkuuden, jolla äänen taso muutetaan numeeriseksi arvoksi. Mitä suurempi arvo, sitä tarkempi äänen ilmaisu.

WAV

Windowsin audiotiedostovideonformaatti määrittää tallennustavan digitaalidatalle, joka on saatu muuttamalla audiosignaaleja. Oletusasetuksena on PCM (ei pakkausta), mutta voit käyttää muitakin pakkaustapoja.

WMA (Windows Media Audio)

Yksi Microsoft Corporationin kehittämistä digitaalivideon pakkausformaateista. Psykoakustisen tekniikan ansiosta tämä pakkaustapa mahdollistaa tehokkaan pakkaamisen. Tutkimusten mukaan se voi pakata dataa supistaen sen määrän 1/20:aan silti säilyttäen tietyn äänenlaadun.

Muiden audiotietojen kuin audion dekodausformaatin sanasto

Seuraava sanasto sisältää tässä käyttöoppaassa käytetyt tekniset termit, jotka liittyvät audiotietoihin.

BI AMP -vahvistus

Kaksoisvahvistuksessa käytetään kahta vahvistinastetta yhdelle kaiuttimelle. BiAmp-kykennässä tämä laite ohjaa kaiuttimen diskantti- ja bassoelementtiä eri pääteasteilla. Sen ansiosta elementit toistavat äänen selkeästi ilman häiriöitä.

LFE (Low Frequency Effects) 0.1-kanava

Kanava matalataajuisille bassosignaaleille. Taajuusalue on 20 Hz - 120 Hz. Kanava lisätään kaikkiin Dolby Digital- ja DTS-tallenteisiin tehostamaan matalataajuisia äänitehosteita. Kanava merkitään 0.1, koska se sisältää ainoastaan matalataajuisia ääntä.

Lip sync

Videotoisto laahaa joskus audiotoston perässä, koska suurempi videosignaalin kapasiteetti vaatii monivaiheisempaa signaalin prosessointia. Lip sync eli huulisynkronointi on tekniikka, joka korjaa automaattisesti audio- ja videotoiston välistä viivettä.

HDMI- ja videosignaalitietojen sanasto

Seuraava sanasto sisältää tässä käyttöoppaassa käytetyt tekniset termit, jotka liittyvät HDMI- ja videotietoihin.

Komposiittivideosignaali

Komposiittivideosignaali väriin, kirkkauden ja synkronisointidatan signaalit yhdistetään ja lähetetään yhtä kaapelia pitkin.

Deep Color

Deep Color on tekniikka, jota HDMI-spesifikaatio tukee. Deep Color lisää myös käytettävien värien lukumäärää RGB- ja YCbCr-väriavaruuksien määrittämässä rajoissa. Perinteiset värijärjestelmät käsittelevät värejä 8 bitin järjestelmällä. Deep Color käsittelee värejä 10, 12, tai 16 bitin järjestelmällä. Tämä tekniikka mahdollistaa HDTV- ja muissa näyttölaitteissa miljoonien sijasta miljardit värejä. Lisäksi se poistaa värien porrastukset ja näin mahdollistaa tasaiset väriiukumat eri värien välillä.

HDMI

HDMI (High-Definition Multimedia Interface) on maailmanlaajuinen liitäntästandardi digitaalisen audion ja videon siirtämiseen. Liitäntällä voi siirtää sekä digitaalivideota että digitaalivideota ilman häviötä vain yhdellä kaapelilla. HDMI on HDCP (High-bandwidth Digital Content Protection) -yhteensopiva järjestelmä, joka tarjoaa vakaan audio-/videoliitäntän. Lisätietoja HDMI:stä löydät HDMI-verkkosivustolta "<http://www.hdmi.org/>".

x.v.Color

"X.v. color" on tekniikka, jota HDMI-spesifikaatio tukee. Se on sRGB-väriavaruutta laajempi ja sallii sellaisten värien toistamisen, joiden toisto oli ennen mahdotonta. "x.v. Color" on yhteensopiva sRGB-standardien väreihin, mutta se laajentaa väriavaruutta ja pystyy näin toistamaan entistä aidommat, luonnollisemmat kuvat.

Yamaha-teknologian sanasto

Seuraava sanasto sisältää tässä käyttöoppaassa käytetyt tekniset termit, jotka liittyvät Yamaha-teknologiaan.

CINEMA DSP (Digital Sound Field Processor)

Koska tiläänijärjestelmät kehitettiin alunperin elokuvateattereita varten, on niiden teho parhaimmillaan teatterissa, jonka lukuisat kaiuttimet on suunniteltu toistamaan äänitehosteita. Koska kodin olosuhteet (huonekoko, seinämateriaali ja kaiuttimien lukumäärä) vaihtelevat suuresti, kuulemassasi äänessä on väistämättä eroja. Todellisissa kuunteluympäristöissä mitattuun tietoon perustuva CINEMA DSP eli Yamahan oma DSP-teknologia, tuo elokuvateatterin audiovisuaalisen kokemuksen omaan kotiin.

Compressed Music Enhancer

Compressed Music Enhancer -toiminto kompensoi puuttuvia ylä-ääniä pakatuissa musiikkiformaateissa (kuten MP3). Näin tekniikka mahdollistaa entistä paremman suorituskyvyn koko äänen-toistojärjestelmälle.

SILENT CINEMA

Yamahan kehittämä äänikenttäohjelma (DSP) luo aidon ja uskottavan äänimaiseman kuulokkeisiin. Jokainen DSP-ohjelma sisältää tarkkaan lasketut parametrit, jotta jokainen äänimaisema kuulostaisi aidolta myös kuulokkeiden kautta kuunneltuna.

Virtual CINEMA DSP

Virtual CINEMA DSP -ohjelman avulla voit toistaa virtuaalisen takaäänikentän oikean ja vasemman etukaiuttimen avulla. Vaikka takakaiuttimia ei ole kytketty, laite luo todentuntuisen äänikentän kuunteluhuoneeseen.

YPAO (Yamaha Parametric Room Acoustic Optimizer)

Yamaha Parametric Room Acoustic Optimizer (YPAO)-toiminnon avulla tämä laite tunnistaa kaiutinkytännät ja mittaa kaiuttimien etäisyydet kuunteluapaikalta. Sen jälkeen toiminto valitsee automaattisesti parhaat kaiutinasetukset, kuten kaiuttimien äänenvoimakkuudet, ja akustiikkaan vaikuttavat asetukset kuunteluhuoneeseesi sopiviksi.

Tuetut laitteet ja tiedostoformaatit

Yhteensopivat Bluetooth®-laitteet

Tämä laite tukee seuraavia Bluetooth-laitteita.

- Voit käyttää Bluetooth-laitteita, jotka tukevat A2DP-protokollaa.
- Kaikkien Bluetooth-laitteiden toimintaa ei voida taata.

Tuetut USB-muistilaitteet

Tämä laite tukee seuraavia USB-laitteita.

- Tämä laite on yhteensopiva USB-muistilaitteiden kanssa, jotka käyttävät FAT16- tai FAT32-tiedostoformaattia.
Älä yhdistä muun tyyppisiä USB-laitteita.
- Salausta käyttävää USB-laitetta ei voi käyttää.
- Kaikkien USB-laitteiden toimintaa ei voida taata.

Tuetut tiedostoformaatit

Tämä laite tukee seuraavia USB-tiedostomuotoja.

- Tämä laite tukee formaatteja WAV (vain PCM), MP3, WMA ja MPEG-4 AAC (vain 1- ja 2-kanavainen audio).
- Tämän laitteen käsittelemät näytetaajuudet: enintään 48 kHz.
- Laitteen kvantisoinnin bittinopeus on vain 16 bittiä.
- DRM (Digital Rights Management)-suojattuja tiedostoja ei voi toistaa.

Videosignaalin tiet

Videosignaalin tiet

Videolaitteesta tähän laitteeseen tuleva videosignaali siirtyy televisioon, kuten on kuvattu seuraavassa.

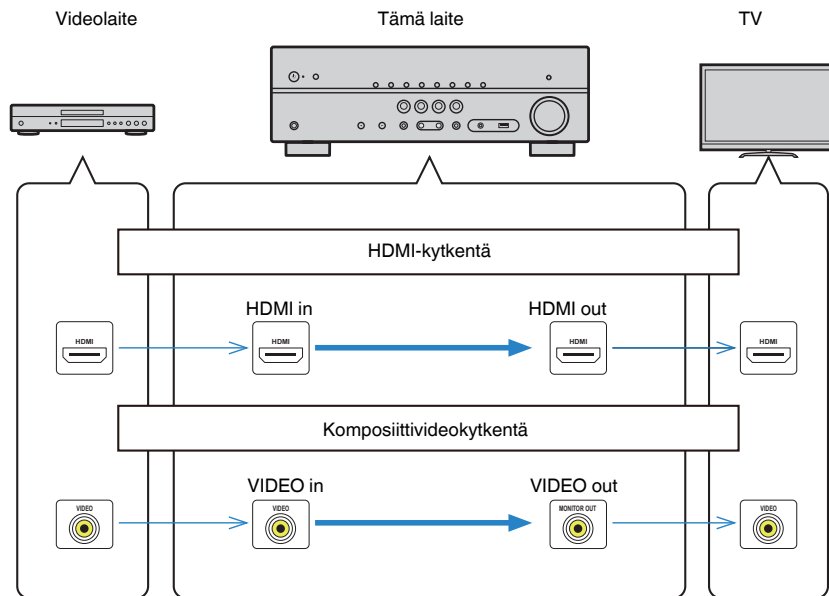

HDMI-ohjaus ja synkronoidut toiminnot

HDMI Control -ohjauksen avulla voit ohjata erillislaitteita HDMI-kytkennän kautta. Jos kytket tähän laitteeseen HDMI-ohjausta tukevan television HDMI-kaapelilla, voit ohjata tämän laitteen toimintoja (virrankytkentä, äänenvoimakkuus, jne.) television kauko-ohjaimella. Voit ohjata myös ulkoisia laitteita (HDMI-ohjausta tukevaa BD/DVD-soitinta tms.), jotka on kytketty tähän laitteeseen HDMI-kaapelilla.

Seuraavia toimintoja voi ohjata television kauko-ohjaimella.

- Valmiustila
- Äänenvoimakkuuden säätö ja mykistys
- Television valinta audiolähteeksi, kun television ohjelmalähteenä on sen oma sisäinen viritin
- Video/audiolähteeksi parhaillaan valittuna oleva ohjelmälähde
- Ääntä toistavan laitteen valinta (televideo tai tämä laite)

(Esimerkki)

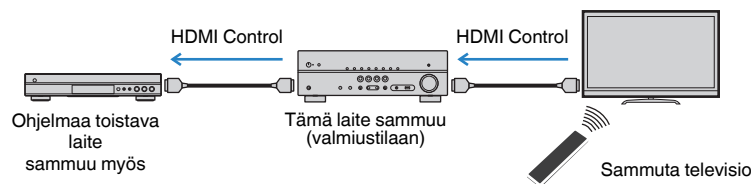

Seuraavia toimintoja voi ohjata tämän laitteen kauko-ohjaimella.

- Ohjelmälähdelaitteen toiston käynnistäminen ja television virrankytkentä SCENE-toimintasarjalla
- Television ohjelmälähteen vaihtaminen, jotta "Setup"-valikko saadaan näkyviin (kun painat SETUP-painiketta)
- Ulkoisen laitteen, josta näytetään videota TV:ssä (toisto- ja valikkotoiminnat), ohjaus
- TV:n ohjaus, kun valitset TV-audiolähdön, joka on asetettu kohdassa "TV Audio Input" "Setup"-valikossa
- TV:n ohjaus kauko-ohjaimen väripainikkeilla (RED/GREEN/YELLOW/BLUE), kun "TV Control" on asetettu väripainikkeille

(Esimerkki)

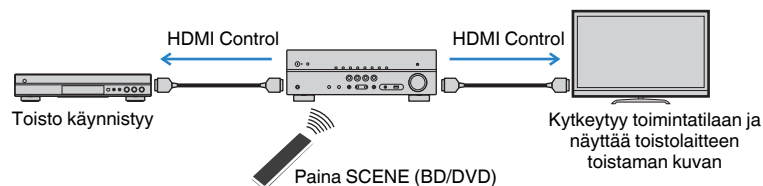

Huom!

- HDMI Control ei toimi oikein.
- Katso lisätietoja scene-sarjasta seuraavasta:
 - "SCENE-toimintasarjan valinta" (s. 50)
- Katso seuraavasta TV:n audiotulon lisätietoja:
 - "TV:n äänitulolle käytettävän audiolähteen asetus" (s. 73)
- Saadaksesi lisätietoja RED/GREEN/YELLOW/BLUE-painikkeiden toiminnoista katso seuraavaa:
 - "Tämän laitteen toimintojen asetus kaukosäätimen RED/GREEN/YELLOW/BLUE-painikkeille" (s. 81)

Käyttääksesi HDMI-ohjausta sinun pitää tehdä seuraavat HDMI-ohjausasetukset television ja ohjelmälähteiden kytkemisen jälkeen.

Lisätietoja television käytöstä ja asetuksista, ks. television käyttöohjeet.

Huom!

Nämä asetukset tulee tehdä joka kerta, kun lisäät järjestelmään uuden HDMI-ohjausta tukevan laitteen.

- 1 Kytke tämä laite, televisio ja ohjelmälähdelaitteet toimintatilaan.**
- 2 Ota käyttöön tämän laitteen HDMI Control-toiminto, TV- ja HDMI Control-yhteensopivat laitteet (kuten BD/DVD-soittimet).**

Jotta voit ottaa käyttöön tämän laitteen HDMI Control-toiminnon, aseta kohta "HDMI Control" "Setup"-valikossa kohtaan "On" ja sen jälkeen tee asetukset vastaavissa kohteissa ("TV Audio Input", "Standby Sync", "ARC" and "SCENE"). Katso seuraavasta lisätietoja:

 - "HDMI Control-toiminnon käyttöasetus" (s. 72)
- 3 Kytke pois toimintatilasta ensin televisio, sitten tämä laite ja ohjelmälähteet.**
- 4 Kytke toimintatilaan ensin tämä laite ja ohjelmälähteet, sitten televisio.**

- 5** Valitse televisiosta kanava, joka näyttää tästä laitteesta tulevan kuvasignaalin.
- 6** Tarkasta, että valittuna on se tuloliitin, johon ohjelmälähdelaitte on kytketty.
Jos näin ei ole, valitse tulolähde itse manuaalisesti.
- 7** Tarkasta, että ohjelmälähdelaitteen toistama kuva näkyy TV:ssä.
- 8** Tarkasta, että tämän laitteen toiminnot tahdistuvat television toimintoihin. Tee se sammuttamalla televisio tai säätämällä television äänenvoimakkuutta television kauko-ohjaimella.

Huom!

- Ellei HDMI Control toimi kunnolla, ongelma saattaa ratketa, kun sammutat ohjelmaa toistavan laitteen hetkeksi ja kytket sen sitten takaisin toimintatilaan tai jos irrotat sen virtajohdon hetkeksi pistorasiasta ja kytket sen sitten takaisin. HDMI-ohjaus ei välttämättä toimi, jos kytkettyjä laitteita on liian monta. Estä siinä tapauksessa HDMI-ohjaus laitteilta, joita ei käytetä.
- Mikäli tämän laitteen toimintatila ei tahdistu television toimintatilaan, tarkista television audiolähtöasetukset.
- Suosittelemme käyttämään saman valmistajan televisiota ja ohjelmälähdelaitteita. Silloin HDMI-ohjaus toimii tehokkaammin.

Audio Return Channel -toiminto (ARC)

ARC mahdollistaa television äänisignaalin ohjaamisen tähän laitteeseen samaa HDMI-kaapelia pitkin, joka siirtää videosignaalin tästä laitteesta televisioon.

Tarkasta seuraavat seikat sen jälkeen, kun olet määrittänyt HDMI Control -asetukset.

Huom!

Katso lisätietoja HDMI Control-asetuksista seuraavasta:

- "HDMI-ohjaus ja synkronoidut toiminnot" (s. 102)

- 1** Valitse televisiokanava television kaukosäätimellä.
- 2** Tarkasta, että tämän laitteen ohjelmälähteeksi on automaattisesti valikoitunut "AUDIO1" ja että television ääni toistuu tämän laitteen kautta.

Ellet kuule television ääntä, tarkasta seuraavat seikat:

- "ARC"-asetuskohta "Setup"-valikossa on asetettu kohtaan "On". Katso seuraavasta lisätietoja:
 - "ARC-toiminnon käyttöasetus" (s. 73)
- HDMI-kaapeli on kytketty televisiossa olevaan ARC-yhteensopivaan HDMI-liittimeen (HDMI-liittimeen, jossa on merkintä "ARC").

Joissakin televisioissa on HDMI-liitin, joka ei ole ARC-yhteensopiva. Lue lisätietoja television käyttöohjeesta.

Huom!

- Jos ääni on katkonaista ARC-toiminnon aikana, valitse "ARC"-asetuskohtaan "Setup"-valikossa asetus "Off" ja siirrä television audiosignaali tähän laitteeseen optisella digitaalkaapelilla. Katso seuraavasta lisätietoja:
 - "ARC-toiminnon käyttöasetus" (s. 73)
 - "OPTICAL-liitin" (s. 98)
- ARC-kanavan käyttöä varten sinun on tehtävä kytkentä televisioon HDMI-kaapelilla, joka tukee ARC-toimintoa.
- Laitteen perusasetusten mukaan television ääni ohjataan liitinryhmään "AUDIO1". Jos kytkit AUDIO 1-liittimiin jonkin ulkoisen laitteen, muuta television audiotulon asetuksia "TV Audio Input"-asetuskohdassa "Setup"-valikossa. Jos haluat käyttää SCENE-toimintoa, sinun täytyy myös muuttaa tuloasetus kohdalla SCENE (TV). Katso seuraavasta lisätietoja:
 - "TV:n äänitulolle käytettävän audioliittimen asetus" (s. 73)
 - "Scene-toimintosarjan rekisteröinti" (s. 51)

HDMI-signaaliyhteensopivuus

Vahvista, että laite käyttää seuraavaa HDMI-signaalia.

- Kun toistat CPPM-kopiosuojattua DVD-Audiota, käytössä oleva DVD-soitin saattaa estää video- ja audiosignaalien lähettämisen eteenpäin.
- Tämä laite ei ole yhteensopiva HDCP-yhteensopimattomiin HDMI- ja DVI-laitteisiin. Lisätietoja erillislaitteiden käyttöohjeissa.
- Jos haluat purkaa bittivirtään tässä laitteessa, valitse toistolaitteen asetusvalikoista asetukset, joiden aikana laite lähettää eteenpäin bittivirtääntä (eikä pura eli dekodaa ääntä valmiiksi). Lisätietoja ohjelmaa toistavien laitteiden käyttöohjeissa.
- Jos toistolaite voi dekodata äänikommenttejen bittivirta-audiosignaaleja, voit toistaa audiolähteitä, joissa on äänikommentteja, jotka on miksattu käyttäen digitaaliaudiotuloa (OPTICAL- tai COAXIAL-liittimiä). Lisätietoja ohjelmaa toistavien laitteiden käyttöohjeissa. Tämä laite ei ole yhteensopiva BD:n äänikommenttien kanssa kuten internetistä ladattu äänisisältö.

Tavaramerkit

Tässä käyttöohjeessa on käytetty alla kuvattuja tavaramerkkejä.



Valmistettu Dolby Laboratoriesin lisenssillä. Dolby, Dolby Audio, Pro Logic, Dolby Vision ja kaksois-D-symboli ovat Dolby Laboratoriesin rekisteröityjä tavaramerkkejä.



DTS-patentit, katso <http://patents.dts.com>. Valmistettu DTS Licensing Limitedin lisenssillä. DTS, DTS-HD, the Symbol, & DTS ja Symbol yhdessä ovat DTS, Inc:n rekisteröityjä tavaramerkkejä. © DTS, Inc. All Rights Reserved.



HDMI, HDMI-logo ja High-Definition Multimedia Interface ovat HDMI Licensing LLC:n tavaramerkkejä tai rekisteröityjä tavaramerkkejä Yhdysvalloissa ja muissa maissa.

x.v.Color™

"x.v.Color" on Sony Corporationin tavaramerkki.



Bluetooth® -sanamerkki ja -logot ovat Bluetooth SIG, Inc:n omistamia rekisteröityjä tavaramerkkejä, ja kaikkien kyseisten merkkien käyttö Yamaha Corporationin osalta on lisensoitua.

App Store on Inc:n palvelumerkki.

Android™ on Google Inc:n tavaramerkki.



"SILENT CINEMA" on Yamaha Corporationin tavaramerkki.

Google Noto Fonts

Tässä tuoteessa on käytetty seuraavia fontteja.

Copyright © June 2015, Google
(<https://www.google.com/get/noto/#sans-lgc>), Reserved Font Name Noto Sans Version 1.004.

Copyright © June 2015, Google
(<https://www.google.com/get/noto/help/cjk/>), Reserved Font Name Noto Sans CJK Version 1.004.

This Font Software is licensed under the SIL Open Font License, Version 1.1.

Lisenssi ja FAQ saatavilla: <http://scripts.sil.org/OFL>

Tekniset tiedot

Alla on kuvattu tämän laitteen tekniset tiedot.

Tuloliittimet

Analoginen audio

- Audio x 3 (mukaan lukien AUX)

Digitaalinen audio (Tuetut taajuudet: 32 kHz - 96 kHz)

- Optinen x 1
- Koaksiaalinen x 2

Videosignaali

- Komposiitti x 3

HDMI-tulo

- HDMI x 4

Muut liittimet

- USB x 1 (USB2.0)

Lähtöliittimet

Analoginen audio

- Kaiutinlähdet x 5 (FRONT L/R, CENTER, SURROUND L/R*)
* Huomio: määrittäminen on mahdollinen [SURROUND, BI-AMP (FRONT L/R)]
- Subwoofer-lähtö x 1
- Kuulokeliitin x 1

Videosignaali

- Komposiitti x 1

HDMI-lähtö

- HDMI OUT x 1

Muut liittimet

YPAO MIC x 1

HDMI

HDMI-ominaisuudet:

- 4K UltraHD Video (mukaan lukien 4K/60, 50Hz 10/12bittinä), 3D Video, ARC (Audio Return Channel), HDMI Control (CEC), Auto Lip Sync, Deep Color, "x.v.Color", HD-audioisto, valittava HDMI-tulo HDMI-valmiustilassa, 21:9-kuvasuhde, BT.2020 Colorimetry, HDR-yhteensopiva (HDR10, Dolby Vision, HLG)

Videomaatti (toistin)

- VGA
- 480i/60 Hz
- 576i/50 Hz
- 480p/60 Hz
- 576p/50 Hz
- 720p/60 Hz, 50 Hz
- 1080i/60 Hz, 50 Hz
- 1080p/60 Hz, 50 Hz, 30 Hz, 25 Hz, 24 Hz
- 4K/60Hz, 50Hz, 30 Hz, 25 Hz, 24 Hz

Audioformaatti

- Dolby TrueHD
- Dolby Digital Plus
- Dolby Digital
- DTS-HD Master Audio
- DTS-HD High Resolution Audio
- DTS Express
- DTS
- DSD 2-ch - 6-ch (2,8 MHz)
- PCM 2-ch - 8-ch (Max. 192 kHz/24-bit)

Sisällönsuojaus: HDCP 2.2 -yhteensopiva

Linkkitoiminto: CEC-yhteensopiva

Viritin

Analoginen viritin

- [Yhdistyneen kuningaskunnan, Euroopan ja Venäjän mallit]
FM/AM, jossa Radio Data System x 1 (TUNER)
- [Muut mallit]
FM/AM x 1 (TUNER)

USB

Yhteensopivuus: Massamuistiluokan USB-muisti

Jännite/kapasiteetti: 0,5 A

Bluetooth

Bluetooth-versio

- Ver. 2.1+EDR

Tuetut profiilit

- A2DP

Tuetut koodekit

- SBC

Langaton lähtöteho

- Bluetooth Class 2

Suurin mahdollinen tiedonsiirtoetäisyys

- 10 m ilman häiriötä

Yhteensopivat dekodausformaatit

Dekodausformaatti

- Dolby TrueHD, Dolby Digital Plus
- Dolby Digital
- DTS-HD Master Audio, DTS-HD High Resolution Audio, DTS Express
- DTS, DTS 96/24

Dekodauksen jälkeinen formaatti

- Dolby Pro Logic II Music, Dolby Pro Logic II Movie, Dolby Pro Logic II Game
- DTS Neo: 6 Music, DTS Neo: 6 Cinema

Audio-osa

Nimellinen lähtöteho (2 kanavan ohjaus)

- [U.S.A.:n ja Kanadan mallit] (20 Hz - 20 kHz, 0,09% THD, 8 Ω) 70 W+70 W
- [Muut mallit] (20 Hz - 20 kHz, 0,09% THD, 6 Ω)
 - Front L/ R
- [U.S.A.:n ja Kanadan mallit]] (1 kHz, 0,9% THD, 8 Ω) 85 W+85 W
 - Front L/ R
 - Center 85 W
 - Surround L/R 85 W+85 W

Nimellinen lähtöteho (1 kanavan ohjaus)

- [U.S.A.:n ja Kanadan mallit] (1 kHz, 0,9% THD, 8 Ω)
- [Muut mallit] (1 kHz, 0,9% THD, 6 Ω)
 - Front L/R, Center, Surround L/R 100 W/kanava

Suurin tehollinen lähtöteho (1 kanavan ohjaus)

- [U.S.A.:n ja Kanadan mallit] (1 kHz, 10% THD, 8 Ω) 130 W/kanava
 - Front L/R, Center, Surround L/R
- [U.S.A.:n ja Kanadan mallit]] (1 kHz, 10% THD, 6 Ω) 145 W/kanava
 - Front L/R, Center, Surround L/R
- [Muut mallit] (1 kHz, 10% THD, 6 Ω) 135 W/kanava
 - Front L/R, Center, Surround L/R

Dynaaminen teho (IHF)

- [U.S.A.:n ja Kanadan mallit] 110/130/160/180 W
 - Front L/R (8/6/4/2 Ω)
- [Muut mallit] 110/130/150 W
 - Front L/R (6/4/2 Ω)

Vaimennuskerroin

- Etu v/o, 20 Hz to 20 kHz, 8 Ω 100 tai enemmän

Tuloherkkyys / Tuloimpedanssi

- AV 2 jne. (1 kHz, 100 W/6 Ω) 200 mV/47 kΩ

Maksimitulosignaali

- AV 2 jne. (1 kHz, 0,5% THD, Effect On) 2,3 V

Lähtötaso /Lähtöimpedanssi

- SUBWOOFER 1 V/1,2 kΩ

Kuulokeliitin: Nimellinen lähtöteho/Impedanssi

- AV 2 jne. (1 kHz, 50 mV, 8 Ω) 100 mV/470 Ω

Taajuusvaste

- AV 2 jne. etukanavaan (10 Hz - 100 kHz) +0/-3 dB

Häiriöetäisyys (IHF-A)

- AV 2 jne. (tulo 1 kΩ suljettu, Speaker Out) 110 dB tai enemmän

Jäännöskohina (IHF-A Network)	
• Etu (v/o) (Speaker Out)	150 µV tai vähemmän
Kanavaerottelu	
• AV 2 jne. (tulo 1 kΩ suljettu, 1 kHz/10 kHz)	70 dB/50 dB tai enemmän
Äänenvoimakkuus	
• Alue	MUTE, -80 dB - +16,5 dB
• Tarkkuus	0,5 dB
Sävynsäätöominaisuudet	
• BASS Tehostus/Vaimennus	±6 dB/0,5 dB tarkkuudella taajuudella 50 Hz
• Basson muuttumistaajuus	350 Hz
• TREBLE Tehostus/Vaimennus	±6 dB/0,5 dB tarkkuudella taajuudella 20 kHz
• Diskantin muuttumistaajuus	3,5 kHz
Suodatinominaisuudet	
(fc=40/60/80/90/100/110/120/160/200 Hz)	
• Ylipäästösuodatin (Etu-, keski-, takakanavat)	12 dB/okt.
• Alipäästösuodatin (Subwoofer)	24 dB/okt.

Video-osa

Videosignaalityyppi	
• [U.S.A.:n, Kanadan, Korean, Taiwanin, Brasilian ja Keski- ja Etelä-Amerikan mallit]	NTSC
• [Muut mallit]	PAL
Videosignaalin taso	
• Composite	1 Vp-p/75 Ω
Videon suurin sallittu tulotaso	
	1,5 Vp-p tai enemmän
Videosignaali - häiriötäisyys.	
	50 dB tai enemmän

FM-osa

Viritysalue	
• [U.S.A.:n ja Kanadan mallit]	87,5 MHz – 107,9 MHz
• [Aasian, Taiwanin, Brasilian ja Keski- ja Etelä-Amerikan mallit]	87,5/87,50 MHz - 108,0/108,00 MHz
• [Yhdistyneen kuningaskunnan ja Euroopan mallit]	87,50 MHz – 108,00 MHz
• [Muut mallit]	87,50 MHz – 108,00 MHz
50 dB Vaimennuserkkyys (IHF, 1 kHz, 100% MOD.)	
• Monoääninen	3 µV (20,8 dBf)
Häiriötäisyys (IHF)	
• Monoääninen	65 dB
• Stereo	64 dB
Harmoninen särö (IHF, 1 kHz)	
• Monoääninen	0,5%
• Stereo	0,6%
Antennitulo	
	75 Ω tasapainottomaton

AM-osa

Viritysalue	
• [U.S.A.:n ja Kanadan mallit]	530 kHz – 1710 kHz
• [Aasian, Taiwanin, Brasilian ja Keski- ja Etelä-Amerikan mallit]	530/531 kHz - 1710/1611 kHz
• [Yhdistyneen kuningaskunnan ja Euroopan mallit]	531 kHz – 1611 kHz
• [Muut mallit]	531 kHz – 1611 kHz

Yleistä

Virransyöttö	
• [U.S.A.:n ja Kanadan mallit]	AC 120 V, 60 Hz
• [Brasilian ja Keski- ja Etelä-Amerikan mallit]	AC110 - 120/220 - 240 V, 50/60 Hz
• [Taiwanin malli]	AC110 - 120 V, 50/60 Hz
• [China malli]	AC 220 V, 50 Hz
• [Korea malli]	AC 220 V, 60 Hz
• [Australian malli]	AC 240 V, 50 Hz
• [Yhdistyneen kuningaskunnan, Euroopan ja Venäjän mallit]	AC 230 V, 50 Hz
• [Aasian malli]	AC 220 - 240 V, 50/60 Hz

Virrankulutus	260 W
---------------	-------

Virrankulutus valmiustilassa	
• HDMI Control - Off, Standby Through - Off, Bluetooth Standby - Off	0,2 W
• HDMI Control - On, Standby Through Auto (HDMI ei signaalia), Bluetooth Standby - Off	1,2 W
• HDMI Control - On, Standby Through - On (HDMI ei signaalia), Bluetooth Standby - Off	1,2 W
• HDMI Control - Off, Standby Through - Off, Bluetooth Standby - On	0,2 W
• HDMI Control - On, Standby Through Auto (HDMI ei signaalia), Bluetooth Standby - On	1,2 W
• HDMI Control - On, Standby Through - On (HDMI ei signaalia), Bluetooth Standby - On	1,2 W

Maksimivirrankulutus	600 W
----------------------	-------

Mitat (l x k x s)	435 x 161 x 315 mm
-------------------	--------------------

Paino	7,7 kg
-------	--------

* Tämä käyttöohje sisältää uusimmat, julkaisuhetkellä voimassa olevat tekniset tiedot. Saat käyttöösi aina uusimman käyttöohjeen lataamalla käyttöohjetiedoston Yamahan verkkosivustosta.

Oletusasetukset

Option-valikon oletusasetukset

"Option"-valikon oletusasetukset ovat seuraavat.

Tone Control	Treble, Bass Bypass (0,0 dB)
* Kun "Treble"- ja "Bass"-kohtien asetuksena on 0,0 dB, näytössä näky "Bypass".	
DSP/Surround	
• DSP Level	0 dB
• Adaptive DRC	Off
• Enhancer	
– TUNER, Bluetooth, USB	On
– Muut	Off
Volume Trim	
• Input Trim	0,0 dB
• Subwoofer Trim	0,0 dB
Lipsync	On
Video Out	Off
FM Mode	Stereo
Repeat	Off
Input Interlock	On

Setup-valikon oletusasetukset

"Setup"-valikon oletusasetukset ovat seuraavat.

Speaker

Configuration	
• Power Amp Assign	Surround
• Subwoofer	Use
• Front	Small
• Center	Small
• Surround	Small
• Crossover	80 Hz
• Subwoofer Phase	Normal
• Extra Bass	Off
• Virtual CINEMA FRONT	Off

Distance 3,00 m

Level 0,0 dB

Equalizer Off

Test Tone Off

HDMI

HDMI Control Off

Audio Output Off

Standby Through Off

4K Upscaling Off

HDCP Version
• HDMI 1–4 Auto

TV Audio Input AUDIO1

Standby Sync Auto

ARC On

SCENE
• BD / DVD, TV On
• CD, RADIO Off

Sound

DSP Parameter
• Panorama Off
• Center Width 3
• Dimension 0
• Center Image 0,3
• Monaural Mix Off

Lipsync
• Select Auto

(Tämä asetus on voimassa, jos tähän
laitteeseen HDMI-kaapelilla kytketty
televisio tukee automaattista tahdistusta.)

• Adjustment 0 ms

Dialogue
• Dialogue Level 0

Volume
• Scale dB
• Dynamic Range Maximum
• Max Volume +16,5 dB
• Initial Volume Off

ECO

Auto Power Standby
• Yhdistyneen kuningaskunnan, Euroopan,
Venäjän ja Korean mallit 20 minutes
• Muut mallit Off

ECO Mode Off

Function

Input Rename	Auto
• HDMI 1–4	Manual
• Muut	
(Ohjelmälähteille AUX, TUNER, USB vain "Manual" voidaan valita.)	

Input Skip	Off
------------	-----

Dimmer	0
--------	---

Memory Guard	Off
--------------	-----

Remote Color Key	Default
------------------	---------

Bluetooth

Bluetooth	On
-----------	----

Audio Receive	
• Disconnect	-
• Bluetooth Standby	On

Audio Send	
• Transmitter	Off
• Device Search	-

Language

English

ADVANCE SETUP-valikon oletusasetukset

"ADVANCED SETUP"-valikon oletusasetukset ovat seuraavat.

SP IMP. (Vain U.S.A.:n ja Kanadan mallit)	8 Ω MIN
--	---------

REMOTE ID	ID1
-----------	-----

TU (Vain Aasian, Taiwanin, Brasilian ja Keski- ja Etelä-Amerikan mallit)	FM50/AM9
---	----------

TV FORMAT	
• U.S.A.:n, Kanadan, Korean, Taiwanin, Brasilian ja Keski- ja Etelä-Amerikan mallit	NTSC
• Muut mallit	PAL

4K MODE	MODE 1
---------	--------

INIT	CANCEL
------	--------

UPDATE	USB
--------	-----

VERSION	-
---------	---

Yamaha Global Site
<https://www.yamaha.com/>

Yamaha Downloads
<http://download.yamaha.com/>

Manual Development Group
© 2018 Yamaha Corporation

Published 02/2018 NV-A0

AV17-0253