

Blu-ray Disc Player
Lecteur Blu-ray Disc

BD-S473

Owner's Manual
Mode d'emploi
Bedienungsanleitung
Bruksanvisning
Manuale di istruzioni
Manual de Instrucciones
Gebruiksaanwijzing

English

Français

Deutsch

Svenska

Italiano

Español

Nederlands

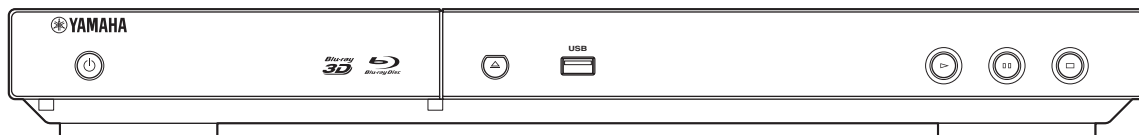

Important notes for users in the U.K.

Mains plug

This apparatus is fitted with an approved 13 Amp plug. To change a fuse in this type of plug proceed as follows:

- 1 Remove fuse cover and fuse.
- 2 Fix new fuse which should be a BS1362 5 Amp, A.S.T.
- 3 Refit the fuse cover.

If the fitted plug is not suitable for your jack outlets, it should be cut off and an appropriate plug fitted in its place.

If the mains plug contains a fuse, this should have a value of 5 Amp. If a plug without a fuse is used, the fuse at the distribution board should not be greater than 5 Amp.

Note: The severed plug must be disposed to avoid a possible shock hazard should it be inserted into a 13 Amp jack elsewhere.

How to connect a plug

The wires in the mains lead are coloured with the following code:

blue = neutral (N), brown = live (L).

- As these colours may not correspond with the colour markings identifying the terminals in your plug, proceed as follows:
 - Connect the blue wire to the terminal marked N or coloured black
 - Connect the brown wire to the terminal marked L or coloured red.
 - Do not connect either wire to the earth terminal in the plug, marked E (or e) or coloured green (or green and yellow).

Before replacing the plug cover, make certain that the cord grip is clamped over the sheath of the lead - not simply over the two wires.

Copyright in the U.K.

Recording and playback of material may require consent. See Copyright Act 1956 and The Performer's Protection Acts 1958 to 1972.

VAROITUS

Muiden kuin tässä esitettyjen toimintojen säädön tai asetusten muutto saattaa altistaa vaaralliselle säteilylle tai muille vaarallisille toiminnoille.

DK

Advarsel: Usynlig laserstråling ved åbning når sikkerhedsafbrydere er ude af funktion. Undgå udsættelse for stråling.

Bemærk: Netafbryderen  er sekundært indkoblet og afbryder ikke strømmen fra nettet. Den indbyggede netdel er derfor tilsluttet til lysnettet så længe netstikket sidder i stikkontakten.

N

Observer: Nettbryteren  er sekundært innkoplet. Den innebygdenetdelen er derfor ikke frakoplet nettet så lenge apparatet er tilsluttet nettkontakten.

S

Klass 1 laseraparat

Varning! Om apparaten används på annat sätt än i denna bruksanvisning specificerats, kan användaren utsättas för osynlig laserstrålning, som överskrider gränsen för laserklass 1.

Observera! Strömbrytaren  är sekundärt kopplad och inte bryter inte strömmen från nätet. Den inbyggda nät delen är därför ansluten till elnätet så länge stickproppen sitter i vägguttaget.

SF

Luokan 1 laserlaite

Varoitus! Laitteen käyttäminen muulla kuin tässä käyttöohjeessa mainitulla tavalla saattaa altistaa käyttäjän turvallisuusluokan 1 ylittävälle näkymättömälle lasersäteilylle.

Oikeus muutokseen varataan. Laite ei saa olla alttiina tippu- ja roiskevedelle.

Toiminnanvalitsin  on kytketty toisiopuolelle, eikä se kytkä laitetta irti sähköverkosta. Sisäänrakennettu verkko-osa on kytketty sähköverkkoon aina silloin, kun pistoke on pistorasiassa.

VARO!

AVATTAESSA JA SUOJALUKITUS
OHITETTAESSA OLET ALTTIINA
NÄKYMÄTTÖMÄLLE LASERSÄTEILYLLE.
ÄLÄ KATSO SÄ TEESEEN.

WARNING!

OSYNLIG LASERSTRÅLNING NÄR DENNA DEL
ÄR ÖPPNAD OCH SPÄRREN ÄR URKOPPLAD.
BETRAKTA EJ STRÅLEN.

CAUTION

Use of controls or adjustments or performance of procedures other than those specified herein may result in hazardous radiation exposure.

AVERTISSEMENT

L'utilisation de commandes et l'emploi de réglages ou de méthodes autres que ceux décrits ci-dessous, peuvent entraîner une exposition à un rayonnement dangereux.

VORSICHT

Die Verwendung von Bedienelementen oder die Einstellung bzw. die Ausführung von anderen als in dieser Anleitung beschriebenen Vorgängen kann zu Gefährdung durch gefährliche Strahlung führen.

OBSERVERA

Användning av reglering eller justeringar eller utförande av åtgärder på annat sätt än så som beskrivs här kan resultera i farlig strålning.

ATTENZIONE

L'uso di controlli, regolazioni, operazioni o procedure non specificati in questo manuale possono risultare in esposizione a radiazioni pericolose.

PRECAUCIÓN

El uso de los controles, los ajustes o los procedimientos que no se especifican en este manual pueden causar una exposición peligrosa a la radiación.

LET OP

Gebruik van bedieningsorganen, instellingen of procedures anders dan beschreven in dit document kan leiden tot blootstelling aan gevaarlijke stralen.

CAUTION: INVISIBLE LASER RADIATION WHEN OPEN.

DO NOT STARE INTO BEAM.

DANGER: INVISIBLE LASER RADIATION WHEN OPEN.

AVOID DIRECT EXPOSURE TO THE BEAM.

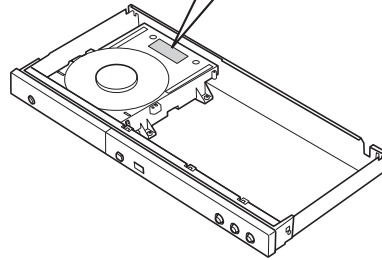
**Yamaha Music Europe GmbH**

Siemensstr. 22-34 25462 Rellingen, Germany

Tel: +49-4101-303-0

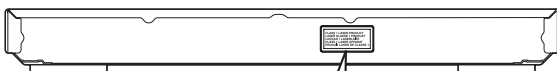

CLASS 1 LASER PRODUCT
LASER KLASSE 1 PRODUKT
LUOKAN 1 LASERLAITE
KLASS 1 LASER APPARAT
PRODUIT LASER DE CLASSE 1

Caution: Read this before operating your unit.

- 1 To assure the finest performance, please read this manual carefully. Keep it in a safe place for future reference.
- 2 Install this sound system in a well ventilated, cool, dry, clean place—away from direct sunlight, heat sources, vibration, dust, moisture, and/or cold. For proper ventilation, allow the following minimum clearances.
Top : 10 cm (4 in)
Rear: 10 cm (4 in)
Side: 10 cm (4 in)
- 3 Locate this unit away from other electrical appliances, motors, or transformers to avoid humming sounds.
- 4 Do not expose this unit to sudden temperature changes from cold to hot, and do not locate this unit in an environment with high humidity (i.e. a room with a humidifier) to prevent condensation inside this unit, which may cause an electrical shock, fire, damage to this unit, and/or personal injury.
- 5 Avoid installing this unit where foreign object may fall onto this unit and/or this unit may be exposed to liquid dripping or splashing. On the top of this unit, do not place:
 - Other components, as they may cause damage and/or discoloration on the surface of this unit.
 - Burning objects (i.e. candles), as they may cause fire, damage to this unit, and/or personal injury.
 - Containers with liquid in them, as they may fall and liquid may cause electrical shock to the user and/or damage to this unit.
- 6 Do not cover this unit with a newspaper, tablecloth, curtain, etc. in order not to obstruct heat radiation. If the temperature inside this unit rises, it may cause fire, damage to this unit, and/or personal injury.
- 7 Do not plug in this unit to a wall outlet until all connections are complete.
- 8 Do not operate this unit upside-down. It may overheat, possibly causing damage.
- 9 Do not use force on switches, knobs and/or cords.
- 10 When disconnecting the power cable from the wall outlet, grasp the plug; do not pull the cable.
- 11 Do not clean this unit with chemical solvents; this might damage the finish. Use a clean, dry cloth.
- 12 Only voltage specified on this unit must be used. Using this unit with a higher voltage than specified is dangerous and may cause fire, damage to this unit, and/or personal injury. Yamaha will not be held responsible for any damage resulting from use of this unit with a voltage other than specified.
- 13 To prevent damage by lightning, keep the power cable disconnected from a wall outlet or this unit during a lightning storm.
- 14 Do not attempt to modify or fix this unit. Contact qualified Yamaha service personnel when any service is needed. The cabinet should never be opened for any reasons.
- 15 When not planning to use this unit for long periods of time (i.e. vacation), disconnect the AC power plug from the wall outlet.
- 16 Be sure to read the “Troubleshooting” section on common operating errors before concluding that this unit is faulty.
- 17 Before moving this unit, press  to set this unit to the standby mode, and disconnect the AC power plug from the wall outlet.
- 18 Condensation will form when the surrounding temperature changes suddenly. Disconnect the power cable from the outlet, then leave this unit alone.
- 19 When using this unit for a long time, this unit may become warm. Turn the power off, then leave this unit alone for cooling.
- 20 Install this unit near the AC outlet and where the AC power plug can be reached easily.
- 21 The batteries shall not be exposed to excessive heat such as sunshine, fire or the like.

This unit is not disconnected from the AC power source as long as it is connected to the wall outlet, even if this unit itself is turned off by . This state is called the standby mode. In this state, this unit is designed to consume a very small quantity of power.

WARNING
TO REDUCE THE RISK OF FIRE OR ELECTRIC SHOCK, DO NOT EXPOSE THIS UNIT TO RAIN OR MOISTURE.

The laser component in this product is capable of emitting radiation exceeding the limit for Class 1.

LASER Specification:
Class 1 LASER Product
Wave length: 790 nm (CDs)/658 nm (DVDs)/405 nm (BDs)
Laser output: max. 1 mW

LASER SAFETY
This unit employs a laser. Due to possible eye injury, only a qualified service person should remove the cover or attempt to service this device.

DANGER
This unit emits visible laser radiation when open. Avoid direct eye exposure to beam. When this unit is plugged into the wall outlet, do not place your eyes close to the opening of the disc tray and other openings to look into inside.

Contents

1

1. Introduction

What you can do with this Player	2
Supplied parts	2
About discs and files	3
Types of discs/files that can be used with this Player	3
Loading a disc.....	4
Disc precautions	4
Notice for watching 3D video images	4
Cinavia technology.....	4
Controls and functions	5
Front panel.....	5
Rear panel.....	5
Remote control	6

2. Connection

HDMI connection	10
Connecting to the HDMI terminal.....	10
Connection for the playback of Blu-ray 3D Discs	10
Network and USB connection	11
Connecting to the NETWORK terminal	11
Connecting to the USB connector	11

3. Playback

Initial Wizard/Easy Setup	12
Setting with the Initial Wizard/Easy Setup.....	12
HOME/MEDIA menu	13
Playing back photo/music/video.....	13
Using network content.....	15
Using network services	16
Playing videos from YouTube™	16
Advanced playback operation	17
On Screen menu.....	17
Status menu.....	18
Using Bookmark.....	19
Program play.....	19
Using Search	19
Enjoying BONUSVIEW™ and BD-Live™.....	20
Using Picture in Picture function (secondary audio/video playback)	20
Using the feature of BD-Live™	20

4. Settings

SETUP menu	21
Example of SETUP menu operation.....	23
General Setting.....	24
Display Setting.....	26
Audio Setting	27
System Information.....	27
About the audio output formats	28
About the video output formats	29
Software upgrade	30
Upgrading the software	30

5. Additional information

Troubleshooting	31
Power	31
Basic operation.....	31
Disc playback.....	31
Picture	32
Sound	32
Network.....	33
Messages on the screen	33
Glossary	34
Specifications	35
General	35
Input/output.....	35
Copyright	36
Index	37

(at the end of this manual)

Information about software	i
----------------------------------	---

2

3

4

5

English

About this manual

- This manual describes how to operate this Player using a remote control except when it is not available. Some of these operations are also available using the front panel buttons.
- Notes contain important information about safety and operating instructions. Hint(s) indicates a tip for your operation.
- This manual is printed prior to production. Design and specifications are subject to change in part as a result of improvements, etc. In case of differences between the manual and the product, the product has priority.

The icons used in this manual

Icons are used to indicate available buttons/functions for a particular format. For details on playable discs and formats, see page 3.

BD	: BD-Video
DVD	: DVD-Video, DVD-VR, DVD+VR
CD	: Audio CD
VIDEO	: Video files
MUSIC	: Audio files
PHOTO	: Photo files

What you can do with this Player

Easy setting for language, resolution, screen aspect ratio → p. 12

You can perform language and TV settings.

Play back commercially-released Blu-ray Disc™/Blu-ray 3D™/DVD/CD discs* → p. 17

In addition to Blu-ray Discs, this Player also supports playback of a variety of other discs.

Play back BONUSVIEW™, BD-Live™, etc.* → p. 20

You can enjoy additional movies on the latest Blu-ray Discs.

Play back Video, Music, Photo files on a disc/USB memory device* → p. 13

Files recorded on discs/USB memory devices can be played back with this Player.

Play back Video, Music, Photo files on a Home Network Server* ** → p. 15

PC contents can be played back with TV or AV receiver by connecting this Player to a network server.

Operation with the remote control of TV, AV receiver, etc. → p. 24

Connecting devices with an HDMI cable, you can control devices with a single remote control using the HDMI Control function.

Streaming Playback contents on the Network Services** → p. 16

You can instantly enjoy videos over the internet with this Player.

* For details on playable discs and formats, see page 3.

** Network setting is needed to use this function.

Supplied parts

Make sure the following accessories are provided with the product.

Remote control



**Batteries (x2)
(AAA, R03, UM-4)**

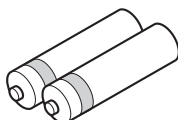

Types of discs/files that can be used with this Player

- 12 cm (5") and 8 cm (3") discs can be played back in this Player. Do not use an 8 cm (3") to 12 cm (5") adapter.
- Use discs that conform to compatible standards as indicated by the presence of official logos on the disc label. Playback of discs not complying with these standards is not guaranteed. In addition, the image quality or sound quality is not guaranteed even if the discs can be played back.

Media Type	Recording Format
BD-ROM/BD-R/ BD-RE	BD-Video/Data files
DVD-ROM	DVD-Video
DVD-R/DVD-R DL/DVD-RW	DVD-Video/DVD-VR/AVCHD/Data files
DVD+R/DVD+R DL/DVD+RW	DVD-Video/DVD+VR/AVCHD/Data files
CD-ROM	CDDA/HDCD
CD-R/CD-RW	CDDA/Data files
USB*	Data files
DLNA	Data files

* This Player is compatible with a USB memory device formatted with FAT 16/32 and NTFS.



Playable audio file formats MUSIC	Playable video file formats VIDEO	Playable photo file formats PHOTO
MP3 (.mp3) WMA (.wma) AAC (.aac/.m4a) WAV (.wav) FLAC (.flac)	MKV with H.264 (.mkv) MPEG PS (.mpeg/.mpg) MPEG TS (.ts) MPEG-4 (.mp4) VOB (.vob) AVI (.avi) ASF (.asf) WMV (.wmv)	JPEG (.jpeg/.jpg) GIF (.gif) PNG (.png)

Notes

- Playback of a file listed in the chart above is not guaranteed depending on methods of file creation or codecs used.
- A copyright protected file cannot be played back.
- When using DLNA, a file needs to meet the DLNA sever requirement.

Region management information for Blu-ray Disc/DVD videos

- Blu-ray Disc/DVD video players and discs have region codes, which dictate the regions in which a disc can be played. Verify the region code mark on the rear panel of this Player.
- For a Blu-ray Disc, the disc can be played back on this Player with the same region code mark, or the region code "ABC" mark.
- For a DVD disc, the disc can be played back on this Player with the same region code mark, or the region code "ALL" mark.

Examples of region codes	
BD-Video	DVD-Video
Region code "A" or "ABC" 	Region code "1" or "ALL" 

Notes

- Blu-ray Disc/DVD video operations and functions may be different from the explanations in this manual and some operations may be prohibited due to disc manufacturer's settings.
- If a menu screen or operating instructions are displayed during playback of a disc, follow the operating procedure displayed.
- Playback for some of the discs may not be possible depending on the disc.
- Finalize all recording media that is played back in this Player.
- "Finalize" refers to a recorder processing a recorded disc so that it will play in other players/recorders as well as this Player. Only finalized discs can be played back in this Player. (This Player does not have a function to finalize discs.)
- Playback of all files on the disc, USB memory device and network is not guaranteed.
- A copyright protected file cannot be played back via USB memory device and network.

Audio file requirement

- Sampling frequency: within 32 - 48 kHz (MP3/WMA), LPCM 44.1 kHz/16 bit/Stereo (WAV), 192 kHz/24 bit (FLAC)
- Bitrate: within 8 - 320 kbps (MP3), 32 - 192 kbps (WMA)

WMV file requirement

- WMV9, maximum resolution is 1,920 × 1,080.

■ Loading a disc

- Insert the disc with the label facing up.
- In case of the disc recorded on both sides, face down the side to play back.

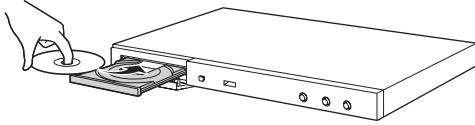

Notes





- Playback may begin automatically, depending on the disc and setting of this Player.
- The menu may be displayed first, depending on the disc.
- The disc load time may vary depending on the disc.

■ Disc precautions

Be careful of scratches and dust

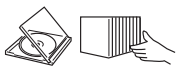
- Blu-ray Disc, DVD and CD discs are sensitive to dust, fingerprints and especially scratches. A scratched disc may not be able to be played back. Handle discs with care and store them in a safe place.

Proper disc storage

Place the disc in the center of the disc case and store the case and disc upright.	
Avoid storing discs in locations subject to direct sunlight, close to heating appliances or in locations of high humidity.	
Do not drop discs or subject them to strong vibrations or impacts.	
Avoid storing discs in locations where there are large amounts of dust or moisture.	

Handling precautions



- If the surface is soiled, wipe gently with a soft, damp (water only) cloth. When wiping discs, always move the cloth from the center hole toward the outer edge.
- Do not use record cleaning sprays, benzene, thinner, static electricity prevention liquids or any other solvent.
- Do not touch the surface.
- Do not stick paper or adhesive labels to the disc.
- If the playing surface of a disc is soiled or scratched, the Player may decide that the disc is incompatible and eject the disc tray, or it may fail to play the disc correctly. Wipe any dirt off the playing surface with a soft cloth.

Cleaning the pick up lens

- Never use commercially available cleaning discs. The use of these discs can damage the lens.
- Request the nearest service center approved by Yamaha to clean the lens.

■ Notice for watching 3D video images

- Some people may experience discomfort (such as eye strain, fatigue, or nausea) while watching 3D video images. We recommend that all viewers take regular breaks while watching 3D video images.
- If you experience any discomfort, stop watching the 3D video images until the discomfort subsides. Consult a doctor if you experience severe discomfort.
- Read the owner's manuals (Blu-ray Disc and TV) and/or the caution messages that appear on the TV carefully.
- The vision of young children (especially those under six years old) is still under development. Consult your doctor (such as a pediatrician or eye doctor) before allowing young children to watch 3D video images.
- Adults should supervise young children to ensure they follow the recommendations described above.

■ Cinavia technology

- Cinavia technology is a part of the content protection system included in your Blu-ray Disc Player.

Note

- The following messages may be displayed and playback stopped or audio outputs temporarily muted by your Blu-ray Disc player if you are playing an unauthorized copy of content that is protected by Cinavia technology.

These messages are displayed in English only.

Playback stopped. The content being played is protected by Cinavia™ and is not authorized for playback on this device.

For more information, see <http://www.cinavia.com>. Message Code 1.

Audio outputs temporarily muted. Do not adjust the playback volume. The content being played is protected by Cinavia™ and is not authorized for playback on this device.

For more information, see <http://www.cinavia.com>. Message Code 3.

Cinavia Notice

This product uses Cinavia technology to limit the use of unauthorized copies of some commercially-produced film and videos and their soundtracks. When a prohibited use of an unauthorized copy is detected, a message will be displayed and playback or copying will be interrupted. More information about Cinavia technology is provided at the Cinavia Online Consumer Information Center at <http://www.cinavia.com>. To request additional information about Cinavia by mail, send a postcard with your mailing address to: Cinavia Consumer Information Center, P.O. Box 86851, San Diego, CA, 92138, USA.

■ Front panel

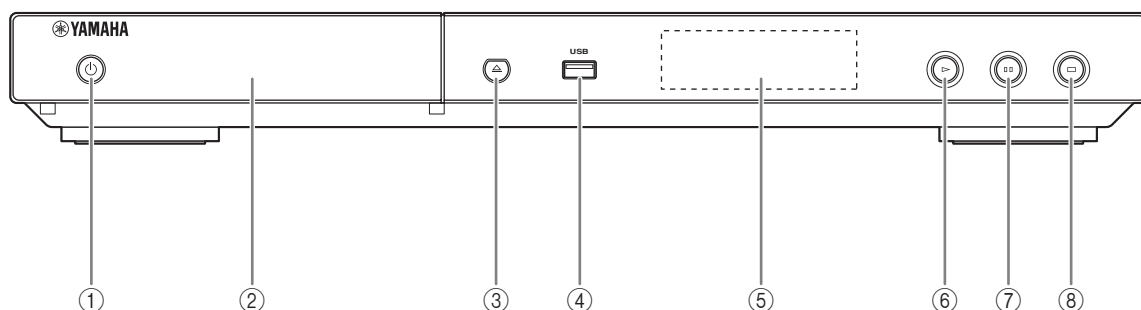

- ① **(On/Standby)**
Turns this Player on/Sets to standby mode.
Pressing and holding this button for approximately 5 seconds forcibly resets this Player (system reset).
- ② **Disc tray door**
- ③ **(Eject)**
Opens/Closes the disc tray.
- ④ **USB connector (p. 11)**
- ⑤ **Front panel display**
Displays various information for operational status.
- ⑥ **(Play)**
Starts a playback.
- ⑦ **(Pause)**
Pauses a playback.
- ⑧ **(Stop)**
Stops a playback.

Note

- A factory-fitted protective film covers the front panel of this Player. Remove the protective film from the Player before operating it.

■ Rear panel

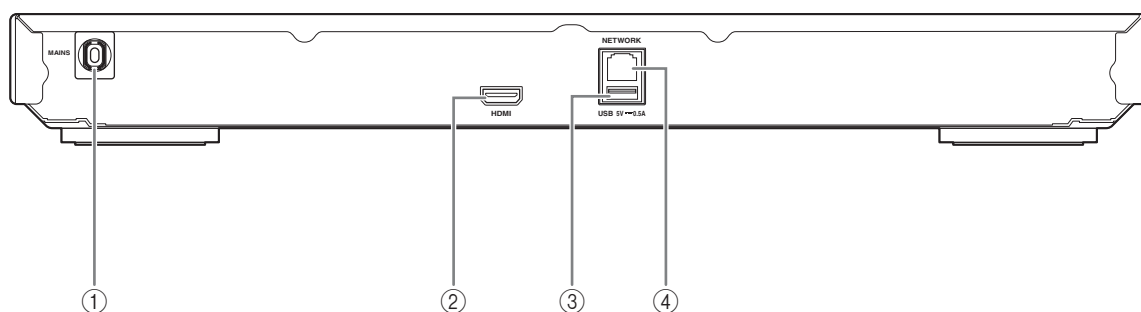

- ① **Power cable**
This Player has a captive power cable. Connect it to an AC outlet after all connections are made (p. 10).

Note

- To prevent risk of electric shock, do not touch the un-insulated parts of any cables while the power cable is connected.





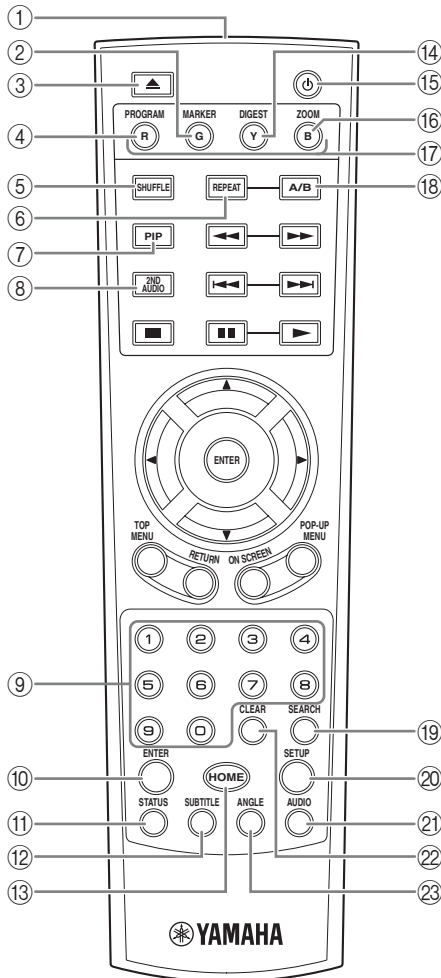

- ② **HDMI terminal (p. 10)**
- ③ **USB connector (p. 11)**
- ④ **NETWORK terminal (p. 11)**

Remote control

Note

-  will appear on the top left corner of the screen when the pressed button is not available.



- ① **Infrared signal transmitter:** Outputs infrared signal. Aim this window to the remote control sensor (p. 9).
- ② **MARKER DVD VIDEO:** Sets Bookmark (p. 19) at a specified point of a movie. After Bookmark is set, to select the set point you want to jump to, press **DIGEST**. You can set up to 12 Bookmarks.
- ③ **▲:** Opens/closes the disc tray.
- ④ **PROGRAM DVD CD:** Sets the order of playback (p. 19). You can set up to 15 tracks (for an audio disc) or titles/chapters (DVD-Video).
- ⑤ **SHUFFLE DVD CD VIDEO MUSIC PHOTO:** Selects shuffle play mode (p. 17).
- ⑥ **REPEAT BD DVD CD VIDEO MUSIC PHOTO:** Changes repeat mode. Repeat mode shown below will change each time you press the button.
 - : Repeats the title being played back.
 - : Repeats the chapter being played back.
 - : Repeats the folder being played back.
 - : Repeats all tracks/files on the disc.
 - : Repeats the track/file being played back.
- ⑦ **PIP BD:** Turns on/off the Picture in Picture (p. 20). PIP Mark () is displayed on the screen when this function is available. You can also select this item from On Screen menu (p. 17).

Note

- PIP Mark is displayed only when the PIP Mark is set to on (p. 25).

- ⑧ **2ND AUDIO BD:** Selects the secondary audio of the Picture in Picture (p. 20) or audio commentaries. The Secondary Audio Mark () is displayed on the screen when this function is available (p. 27). You can also select this item from On Screen menu (p. 17).

Note

- Secondary Audio Mark is displayed only when Secondary Audio Mark is set to on (p. 25).
- ⑨ **Number buttons:** Enters numbers, or during playback, jumps to the track/chapter corresponding to the number you input. These buttons may not be available depending on the disc type and playback condition.
 - ⑩ **ENTER:** Selects the focused menu/item.
 - ⑪ **STATUS:** Displays the playback information (p. 18).
 - ⑫ **SUBTITLE BD DVD VIDEO:** Changes subtitle languages (p. 35) if available. You can also select this item from On Screen menu (p. 17).

- ⑬ **HOME**: Displays the HOME menu screen (p. 13).
- ⑭ **DIGEST PHOTO**: Shows 12 photo thumbnails.
When thumbnails are displayed, you can proceed to the next/previous page with ◀◀/▶▶.
- DVD VIDEO**: Displays Bookmark select bar (p. 19).
- ⑮ **⏻**: Turns this Player on or sets it to standby mode.
- ⑯ **ZOOM DVD VIDEO PHOTO**: Zooms in/out.
The size of the screen will change each time you press the button (zoom in/out: 3 steps each).
- ⑰ **Color buttons BD**: Use these buttons according to on-screen instructions.
- ⑱ **A/B BD DVD CD VIDEO MUSIC**: Plays back a specific part you want to repeat.
- 1 Press **A/B** at the scene where you want to set the start point. "A-" is displayed on the screen.
 - 2 Press **A/B** again at the scene where you want to set the end point. "A-B" is displayed on the screen. Repeat playback starts.
 - 3 To cancel the repeat playback, press **A/B**. "A-B" disappears and the repeat playback is finished.

Note

– This function cannot be performed depending on the specifications of the disc.

- ⑲ **SEARCH BD DVD CD VIDEO MUSIC**:
Jumps to a specified point during playback. For details on this function, refer to "Using Search" (p. 19). You can also select this item from status menu (p. 18).
- ⑳ **SETUP**: Displays SETUP menu screen (p. 21).
- ㉑ **AUDIO BD DVD**: Changes the audio language or format. You can also select this item from On Screen menu (p. 17).
- ㉒ **CLEAR**: Clears entered number/set item.
- ㉓ **ANGLE BD DVD**: Changes the camera angle if video is recorded with multiple angles. The Angle Mark () is displayed on the screen when this function is available. You can also select this item from On Screen menu (p. 17).

Note

– Angle Mark is displayed only when the Angle Mark is set to on (p. 25).

Continued to the next page. ➔

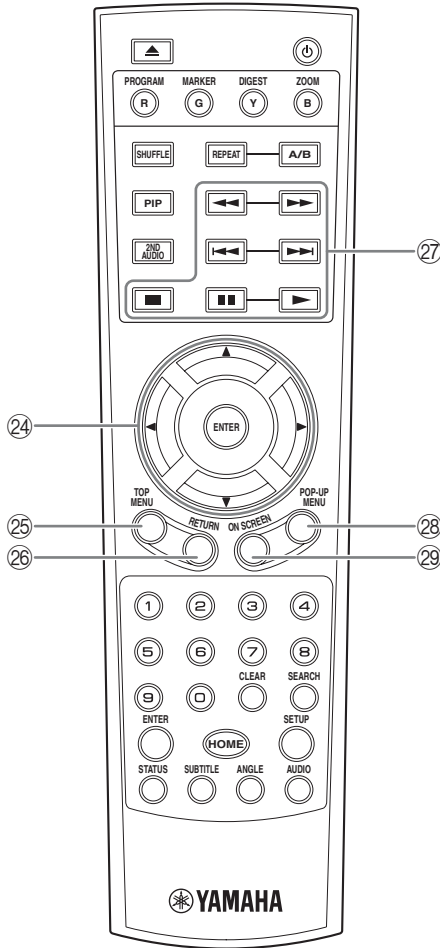

②④ **Cursor buttons (▲/▼/◀/▶)**: Moves the focus in the menu screen.
ENTER: Selects the focused menu/item.

②⑤ **TOP MENU [BD] [DVD]**: Displays the top menu screen if the disc contains a menu. Select the desired item using ▲/▼/◀/▶ and **ENTER**.

Note

– Specific operations may be different depending on the disc. Follow the instructions of each menu screen.

②⑥ **RETURN**: Returns to the previous menu or screen, etc.

②⑦ **Control buttons**

[BD] [DVD] [CD] [VIDEO] [MUSIC] [PHOTO]

■: Stops playback. To stop playback completely, press this button twice.

■: Pauses playback.

▶: Plays back contents.

◀/▶

[BD] [DVD] [CD] [VIDEO] [MUSIC]:

Searches backward/forward. The search speed will change each time you press the button (search backward/forward: 5 steps each). Press ▶ to resume normal playback.

[PHOTO]: Changes the speed of a slide show (slower/faster: 3 steps).

◀/▶: Skips backward/forward.

Note

– Depending on the disc, this Player resumes playback from the point that where the Player was previously stopped. To play back from the beginning, press ■ twice and then ▶.

②⑧ **POP-UP/MENU [BD] [DVD]**: Displays pop-up menu. The menu contents displayed vary depending on the disc. For details on how to see and operate the pop-up menu, refer to the manual for the disc. The top menu screen may be displayed by pressing **POP-UP/MENU** depending on the DVD.

②⑨ **ON SCREEN**: Displays On Screen menu (p. 17).

Loading the batteries in the remote control

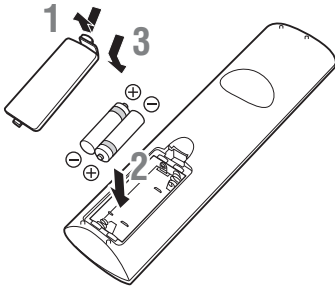

Notes

- Change both batteries when the operation range of the remote control decreases.
- Use AAA, R03, UM-4 batteries.
- Make sure that the polarities are correct. Refer to the illustration inside the battery compartment.
- Remove the batteries if the remote control is not to be used for an extended period of time.
- Do not use old batteries together with new ones.
- Do not use different types of batteries (such as alkaline and manganese batteries) together. Read the packaging carefully as these different types of batteries may have the same shape and color.
- If the batteries have leaked, dispose of them immediately. Avoid touching the leaked material or letting it come into contact with clothing, etc. Clean the battery compartment thoroughly before installing new batteries.
- Do not throw away batteries with general house waste; dispose of them correctly in accordance with your local regulations.
- Keep batteries away from children. If a battery is accidentally swallowed, contact your doctor immediately.
- When not planning to use the remote control for long periods of time, remove the batteries from the remote control.
- Do not charge or disassemble the supplied batteries.

Approximate operating range of remote control

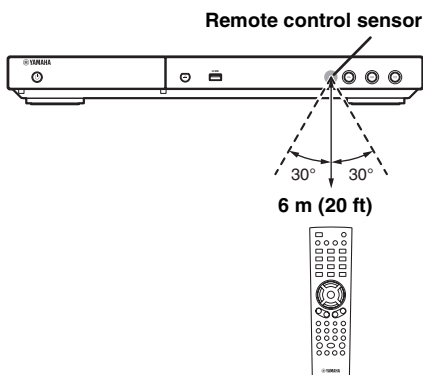

HDMI connection

■ Connecting to the HDMI terminal

- You can enjoy high quality digital picture and sound through the HDMI terminal.
- Firmly connect an HDMI cable (commercially available) to the HDMI terminals.
- See page 28 for information on the audio/video output formats.
- Use HIGH SPEED HDMI cables that have the HDMI logo (as shown on the back cover).

Caution!

Do not connect the power cable of this Player until all connections are completed.

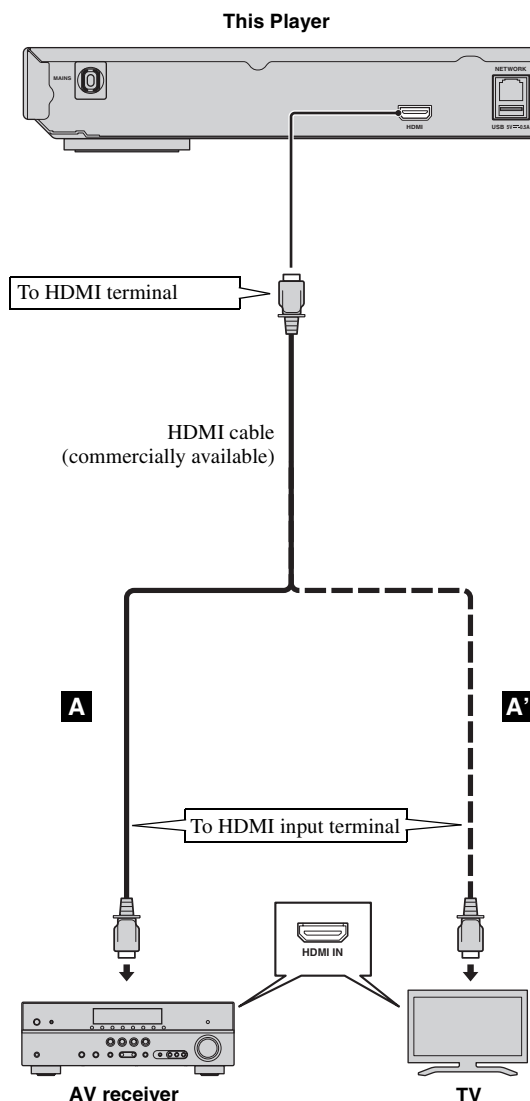

Hints

- When you use the HDMI Control function, refer to the "HDMI Control" (p. 24).
- For information on the output mode of HDMI terminal, refer to the "HDMI" (p. 27).
- When no picture is displayed, refer to "Troubleshooting" (p. 32).

■ Connection for the playback of Blu-ray 3D Discs

To enjoy Blu-ray 3D Discs on this Player, you need the following equipment and connections:

- You need a TV and an AV receiver (if you need) that have 3D functionality.
- All the components must be connected with HDMI cables.
- A Blu-ray Disc should contain 3D images.
- You need to set 3D Output in Display Setting (p. 26) to Auto.

Network and USB connection

■ Connecting to the NETWORK terminal

- PC contents can be played back by connecting this Player to the network.
- You can enjoy a variety of contents with interactive functions by connecting to the internet when playing BD-Live compatible discs. Refer to page 20 regarding further information on BD-Live functions.

Notes

- Firmly connect a network cable (commercially available) to the NETWORK terminal.
- Use only an STP (shielded twisted pair) network cable.
- When using the internet, a broadband internet connection as shown below is required.
- Connect the other connector of the network cable to the hub/broadband router.
- When using a broadband internet connection, a contract with an internet service provider is required. For more details, contact your nearest internet service provider.
- Refer to the operation manual of the equipment you have as the connected equipment and connection method may differ depending on your internet environment.
- Use a network cable/router supporting 10BASE-T/100BASE-TX.

■ Connecting to the USB connector

- You can connect a USB memory device for Local Storage to the USB connector on the rear panel (or front panel) of this Player to save the BD-Live data, or to upgrade the software of this Player.
- Firmly connect a USB memory device (commercially available) to the USB connector.

CAUTION:

- Do not remove the USB memory device or unplug the power cable while the operations for BD-Live (p. 20) or software upgrade are being performed.
- Do not use a USB extension cable when connecting a USB memory device to the USB connector of this Player. Using a USB extension cable may prevent the Player from performing correctly.

Note

- Yamaha cannot guarantee that all brands' USB memory devices will operate with this Player.

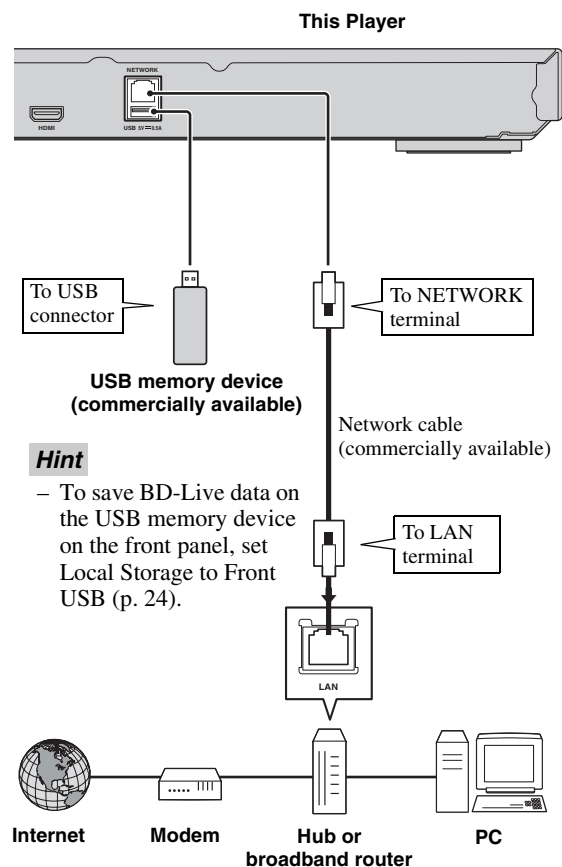

After connecting

- When you set the Network setting manually, refer to "Network" (p. 25).
- To play back the PC contents on your network, refer to "Using network content" (p. 15).

Initial Wizard/Easy Setup

■ Setting with the Initial Wizard/Easy Setup

Initial Wizard/Easy Setup allows you to set language, resolution, and screen aspect ratio easily. Initial Wizard screen is displayed when you turn this Player on for the first time after purchase. Same setting can be performed from SETUP menu → System → Easy Setup.

- 1 When Easy Setup screen is displayed, press **ENTER** to start Easy Setup.

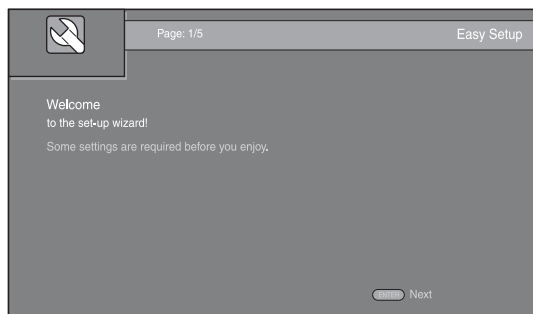

- 2 Set the language, resolution, and screen aspect ratio by following the on-screen messages.

Notes

- When no picture is displayed after Initial Wizard/Easy Setup is completed, refer to “Troubleshooting” (p. 32).
- A warning message concerning 3D video playback appears when this Player is turned on. Press **ENTER** to dismiss the message or **CLEAR** to disable it (p. 24).

HOME/MEDIA menu

HOME and MEDIA menus allow you to browse and play multi-media files on data discs, USB memory devices and your network.

Note

- For details on playable discs and formats, see page 3.

■ Playing back photo/music/video

Basic operation

◀/▶/▲/▼: Moves the focus.

◀: Returns to the parent folder.

HOME: Moves to/exits HOME menu screen.

ENTER: Confirms the folder/file.

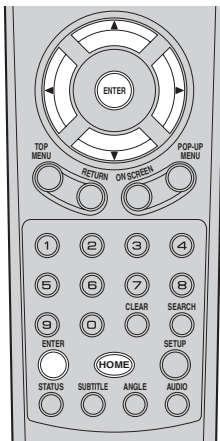

Icons on the top of MEDIA menu

Ⓚ: Plays back the disc on the tray, or displays contents in the data disc.

🔑: Displays contents in the USB memory device connected to the USB connector.

🌐: Searches for a DLNA (p. 15) server on the network.

📺: Displays contents on the connected DLNA server.

Common operations for playing back files in a selected folder

Example: Selecting a movie file on a USB memory device

Note

- Stop the playback of the video before you move to MEDIA menu screen.

- 1 Press **HOME** to move to HOME menu screen.

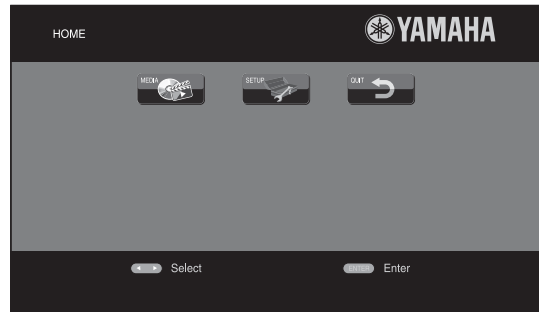

Hint

- The HOME menu screen may differ depending on the model.

- 2 Press ◀/▶/▲/▼ to select MEDIA, then press **ENTER**. MEDIA screen appears.

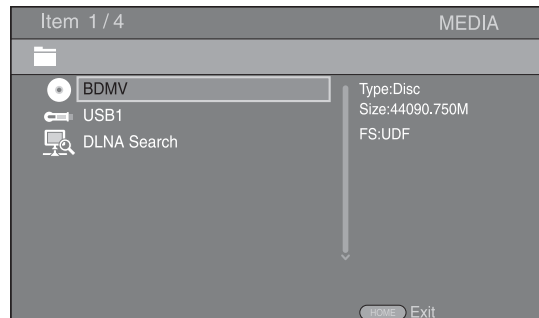

- 3 Select the item which contains the file you want to play back, then press **ENTER**.

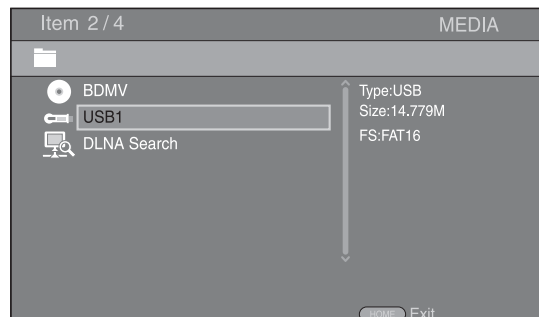

- 4 Select the Photo, Music, Video or AVCHD folder you want to play back, then press **ENTER**.

To return to the parent folder, press **◀** or select **⬆**.

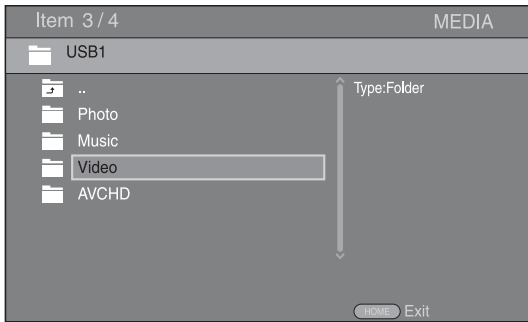

Note

- Note that the only the file type selected on this step will be displayed in the following step. For example, if you selected Photo folder in this step, only photo files are displayed after this step. When you want to play back other than photo, return to this step and select file type again.

- 5 Select the folder(s) containing the file you want to play back.

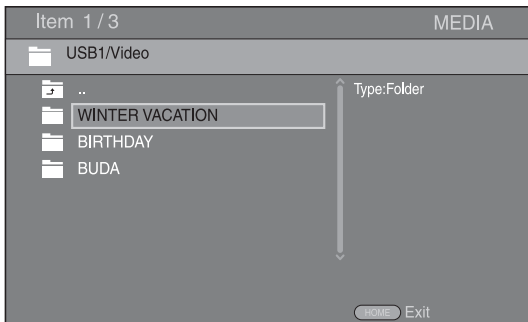

- 6 Select the file you want to play back, then press **ENTER**.

When a video file is selected, playback starts.

When a music file is selected, status screen is displayed and playback starts.

When a photo file is selected, slide show starts.

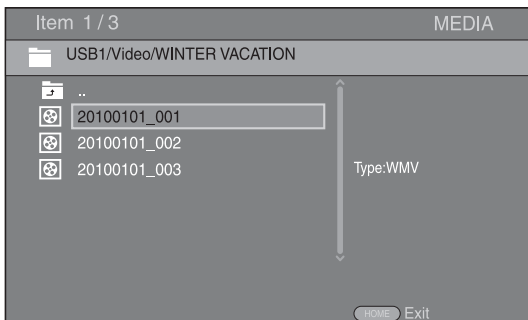

Hint

- To enjoy slide show with music, press **HOME** to return to the HOME menu screen while music is played back, and select photo file.

Note

- The displayed file may not be played back depending on the content.

Operations for viewing photos

While viewing photos, the buttons on the remote control work as shown below.

- : Stops slide show and returns to the file browser.
- : Pauses a slide show.
- ▶: Plays a slide show.
- ▶▶: Moves to a next photo.
- ◀◀: Moves to a previous photo.
- ▶▶▶: Makes a slide show faster in 3 steps.
- ◀◀◀: Makes a slide show slower in 3 steps.
- ▲: Inverts a photo.
- ▼: Reflects a photo.
- ◀: Rotates a photo counterclockwise.
- ▶: Rotates a photo clockwise.
- ZOOM:** Zooms in/out a photo (zoom in/out: 3 steps each).
 - ▲/▼/◀/▶: Pans in zoom mode when a photo is larger than the screen.
- DIGEST:** Switches to thumbnail mode (p. 7). When thumbnails are displayed, you can proceed to the next/previous page with ◀◀◀/▶▶▶.

■ Using network content

This Player is DLNA certified (p. 34). You can manage photo, music and video contents stored on DLNA servers on your home network.

Playing back shared contents

- 1 To play back files on your PC, install a DLNA server software, such as Windows Media Player 12, and share files you want to play back.
- 2 Turn on the PC with DLNA server software installed or the DLNA device connected to your home network.
- 3 Press **HOME** to display HOME menu screen. Then select **MEDIA** to move to MEDIA menu. The DLNA servers connected to the network are listed on the screen.

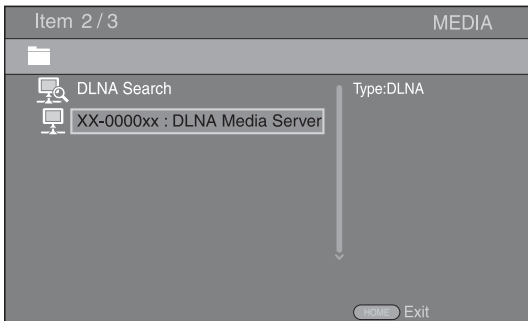

Notes

- If your DLNA server is not listed, select DLNA Search to find it.
 - Depending on the DLNA server, this Player may need to be permitted from the server.
 - To play the file on the DLNA server, this Player and the server must be connected to the same access point.
 - The file requirements may not always be compatible. There may be some restrictions depending on file features and DLNA sever capability.
- 4 Select the file you want to play back.

Notes

- The playback and operating quality may be affected by your home network condition.
- The files from removable media such as USB memory devices or DVD-drive on your media server, may not be shared properly.

Using network services

You can instantly watch the videos that the following network services provide.

- YouTube

Notes

- Access to content provided by third parties requires a high speed internet connection and may also require account registration and a paid subscription.
- Third party content services may be changed, suspended, interrupted, or discontinued at any time without notice, and Yamaha disclaims any liability in connection with such occurrences.
- Some content may only be available for specific countries and may be presented in specific languages.
- Yamaha does not represent or warrant that content services will continue to be provided or available for a particular period of time, and any such warranty, express or implied, is disclaimed.

Playing videos from YouTube™

You can watch movies from YouTube over the internet using this Player.

The services may be changed without notice.

- 1 Press **HOME** to display HOME menu screen.

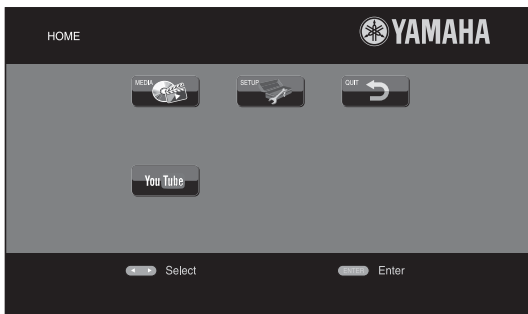

Hint

- The HOME menu screen may differ depending on the model.

- 2 Press **◀/▶/▲/▼** to select YouTube, then press **ENTER**.

Hint

- To return to the HOME menu screen, press **RETURN**.

Advanced playback operation

This chapter explains playback of commercially available Blu-ray Discs, DVDs, CDs, and recorded DVD-RW/R discs.

Note

- For the basic playback operation, see page 6.

■ On Screen menu

To display On Screen menu, press **ON SCREEN**. After that, press **▲/▼/◀/▶** to select an item, then press **ENTER** to operate the desired function.

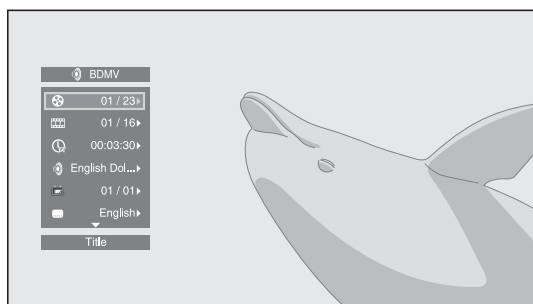

On Screen menu contains following items.

Title **BD** **DVD** **VIDEO** : Shows the title number being played back. You can skip to the desired title by selecting it from this item.

Chapter **BD** **DVD** **VIDEO** : Shows the chapter number being played back. You can skip to the desired chapter by selecting it from this item.

Track/File **CD** **VIDEO** **MUSIC** **PHOTO** : Shows track/file number being played back. You can skip to the desired track/file by selecting it from this item.

Time **BD** **DVD** **CD** **VIDEO** **MUSIC** : Shows the playback time. Select display type from the following:

- Elapsed playback time of the title, chapter, disc, track or file
- Remaining playback time of the title, chapter, disc, track or file

Mode/Play Mode

DVD **CD** **VIDEO** **MUSIC** **PHOTO** : Shows current playback mode. You can select playback mode from the following:

- CD**
 - Normal: Normal playback.
 - Shuffle: Random playback without repetition.
 - Random: Random playback with repetition.

DVD

- Normal
- Shuffle CH (chapter)
- Shuffle TT (title)
- Shuffle All
- Random CH (chapter)
- Random TT (title)
- Random All

VIDEO MUSIC PHOTO

- Normal
- Shuffle F (folder)
- Random F (folder)

Audio **BD** **DVD** **VIDEO** : Shows audio language/signal of a Blu-ray Disc/DVD currently selected. You can select the desired type of audio.

Angle **BD** **DVD** : Shows the currently-selected angle number. If the video is recorded with multiple angles, you can change the angle.

Subtitle **BD** **DVD** **VIDEO** : Shows the currently-selected subtitle language when the subtitle is provided.

Subtitle Style **BD** : Shows the currently-selected subtitle style. This function is available only for Video-file external subtitle. You can select the desired text style of subtitle.

Bitrate **BD** **DVD** **CD** **VIDEO** **MUSIC** : Shows bitrate of the audio/video signal.

Second Video **BD** : Turns the PIP on/off (p. 6).

Second Audio **BD** : Turns the secondary audio on/off (p. 6).

Ins Search

BD **DVD** **CD** **VIDEO** **MUSIC** : Skips 30 seconds.

Ins Replay

BD **DVD** **CD** **VIDEO** **MUSIC** : Replays the content from 10 seconds before.

Slide Show PHOTO :

Shows slide show speed. You can select the slide show speed from Slow/Medium/Fast.

Transition **PHOTO** : Shows how photo appears on the screen. You can select the transition type.

■ Status menu

This shows various settings, such as subtitles, angle settings and the title/chapter/track number currently played back. To display status menu, press **STATUS**. Status menu contains following menus.

BD DVD VIDEO

Example: Icons when playing a Blu-ray Disc

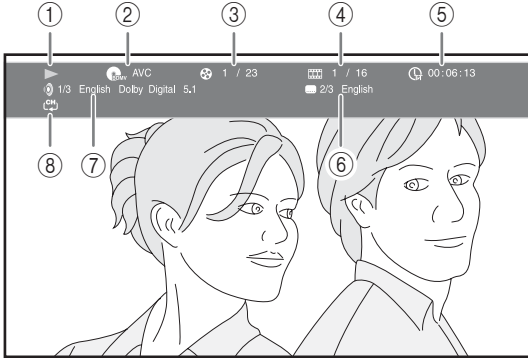

- ① **(Playback status)**
- ② **(Disc type/video file icon)**
- ③ **(Title number being played):** You can jump to specified title with **SEARCH** button (p. 7).
- ④ **(Chapter number being played):** You can jump to specified chapter with **SEARCH** button (p. 7).
- ⑤ **(Elapsed playback time):** You can jump to specified point with **SEARCH** button (p. 7).
- ⑥ **(Subtitle currently selected):** You can change the subtitle language with **SUBTITLE** button.
- ⑦ **(Audio currently selected):** You can change the audio language or format with **AUDIO** button.
- ⑧ **(Repeat mode):** Shows current repeat mode (p. 6).

CD MUSIC

Example: Icons when playing a music file

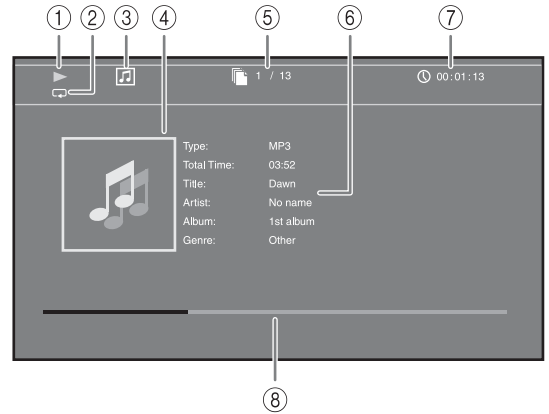

- ① **(Playback status)**
- ② **(Repeat mode):** Shows current repeat mode (p. 6).
- ③ **(Disc type/music file icon)**
- ④ **(Artwork) MUSIC:** Displays artwork if the file contains it.
- ⑤ **(Track/file number being played):** You can jump to specified track with **SEARCH** button (p. 7).
- ⑥ **(Information) MUSIC:** Displays music information if the file contains them.
- ⑦ **(Elapsed playback time):** You can jump to specified point with **SEARCH** button (p. 7).
- ⑧ **(Progress bar) MUSIC:** Shows progress status of current song.

PHOTO



- ① **(Playback status)**
- ② **(Photo file icon)**
- ③ **(File number being displayed)**
- ④ **(Repeat mode):** Shows current repeat mode (p. 6).
- ⑤ **(Slide show speed)**

■ Using Bookmark **DVD** **VIDEO**

This allows you to set Bookmark at the specified point of the video. After Bookmark is set, you can move to the point you set using this function. You can set up to 12 Bookmarks.

- 1 Press **MARKER** during playing back the movie to set Bookmark. Bookmark number, and the status are displayed.

Bookmark: 1/12 Title: 1 Chapter: 1 Time: 00:01:26

- 2 After Bookmark is set, press **DIGEST** to display Bookmark select bar.

Title:01 Chapter:01 Time:00:01:26 Bookmark
 01 02 03 04 05 06 07 08 09 10 11 12 Clear

- 3 Press **◀/▶** to select the Bookmark you want to play back, then press **ENTER**. Press **CLEAR** to delete the selected Bookmark.

Note

- When playback is finished (e.g., ejecting the disc, pressing **■** twice), Bookmarks are automatically deleted.

■ Program play **DVD** **CD**

This allows you to program playback order of audio disc tracks or DVD chapters.

Press **PROGRAM** during playback to display the PROGRAM window to program playback order. You can program up to 15 tracks/chapters.

Example: Programming the playback order of CD tracks

- 1 Press **PROGRAM** during playback.

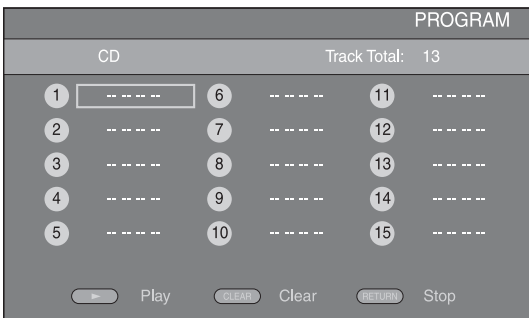

- 2 Press **ENTER** to program playback order. For audio disc, press **▲/▼** to select a desired track then press **ENTER**. For DVD-Video disc, select a desired title (shown as TT) and chapter (shown as CH) instead of a track. To clear a set track, select the track you want to clear, then press **CLEAR**. Press **RETURN** to cancel the Program play.

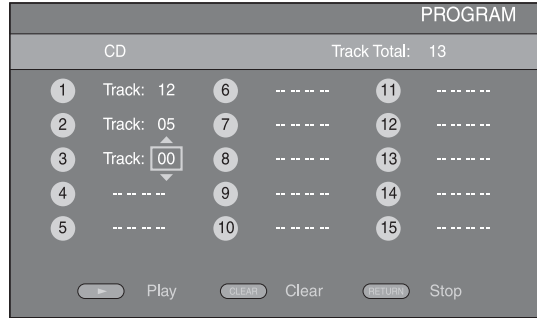

- 3 After programming is finished, press **▶** to set and start program playback.
- 4 To cancel program play, stop playback completely by pressing **■** twice.





■ Using Search

BD **DVD** **CD** **VIDEO** **MUSIC** **PHOTO**



This allows you to jump to the specified point during playback.

- 1 Press **SEARCH** during playback. Status bar appears.
- 2 Press **▲/▼/◀/▶** to select one of the item below, then press **ENTER**.

BD **DVD** :

- Title number (shown as )
- Chapter number (shown as )
- Elapsed title time (shown as )
- Elapsed chapter time (shown as )

CD :

- Track number (shown as )
- Elapsed track time (shown as )
- Elapsed disc time (shown as )

VIDEO **MUSIC** :



- File number (shown as )
- Elapsed file time (shown as )

PHOTO :

- File number (shown as )

- 3 Press **▲/▼** or number buttons to set/adjust the value of the focused item, and press **ENTER** to jump to the specified point.
- 4 To close the status bar, press **STATUS**.

■ Enjoying BONUSVIEW™ and BD-Live™

This Player supports BONUSVIEW (p. 34) (BD-ROM Profile 1 Version 1.1) and BD-Live (p. 34) (BD-ROM Profile 2) playback functions.



Note

- Functions and playback method vary depending on the disc. See the guidance on the disc or the supplied user's manual.

■ Using Picture in Picture function (secondary audio/video playback)

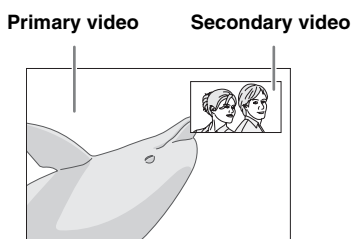
BD-Video that includes secondary audio and video compatible with Picture in Picture can be played back with secondary audio and video simultaneously as a small video in the corner.



While PIP Mark () or Secondary Audio Mark () is displayed, press PIP to turn the Picture in Picture function on/off.

Notes

- To listen to secondary audio, make sure that the Audio Output setting (HDMI) is set to PCM or Reencode (p. 27).
- Depending on the disc, to listen to secondary audio, you may need to set secondary audio to on from the top menu of the disc (p. 8).
- The secondary audio and video for Picture in Picture may automatically play back and be removed depending on the content. Also, playable areas may be restricted.

■ Using the feature of BD-Live™

1. Set the Network setting (p. 25).

2. Connect the USB memory device to this Player (p. 11).

BD-Live data is saved in a USB memory device connected to this Player. To enjoy these functions, connect a USB memory device supporting USB 2.0 High Speed (480 Mbit/s) to the USB connector that you select on Local Storage (p. 24). The default setting is the USB connector on the rear panel.

- BUDA folder is created automatically in the USB memory device when necessary.
- If there is insufficient storage space, the data will not be copied/downloaded. Delete unneeded data or use a new USB memory device.
- Some time may be required for the data to load (read/write).

Notes

- Yamaha cannot guarantee that all brands' USB memory devices will operate with this Player.
- Do not use a USB extension cable when connecting a USB memory device to the USB connector of the Player. Using a USB extension cable may prevent the Player from performing correctly.

3. Play back the disc.

4. Run BD-Live according to the instructions on the disc.



Notes

- Regarding playback method of BD-Live contents, etc., perform the operations in accordance with the instructions in the Blu-ray Disc manual.
- To enjoy BD-Live functions, perform the network connection (p. 11) and Network settings (p. 25).
- Refer to "BD-Live Connection" (p. 25) regarding the setup to restrict access to BD-Live contents.
- The time required to download the provided programs into the USB memory device connected to this Player varies depending on the internet connection speeds and the data volume of the programs.
- BD-Live programs provided through the internet may not be able to display the connection depending on the status (upgrading) of the provider. In such cases, take out the disc and try again.
- If the BD-Live screen does not appear for a while after you select the BD-Live function in the Blu-ray Disc menu, the USB memory device may not have enough free space. In such cases, eject the disc from the Player, and then erase the data in the USB memory device using the "Format" menu in the "Local Storage" (p. 24).

SETUP menu

The SETUP menu enables various audio/visual settings and adjustments for functions using the remote control unit.

Menu/Submenu	Item	Function	Page
 General Setting	System		
	Screen Saver	Sets screen saver on/off.	24
	Disc Auto Playback	Sets this Player to start disc playback automatically.	24
	HDMI Control	Sets this Player to receive control signal from the remote control of your TV/AV receiver.	24
	Load Default	Resets all settings to the default setting except Security setting.	24
	Upgrade	Performs upgrade of this Player.	24
	Easy Setup	Sets language, resolution, screen aspect ratio.	24
	Local Storage	Displays status of Local Storage (p. 24), formats Local Storage and selects the front/rear USB connector for Local Storage.	24
	3D Playback Message	Displays a warning message concerning 3D video playback when this Player is turned on.	24
	Language		
	OSD	Selects the language for On Screen Display.	24
	Menu	Prioritizes the language for disc menu.	24
	Audio	Prioritizes the language for audio.	24
	Subtitle	Prioritizes the language for subtitle.	24
	Playback		
	Angle Mark	Sets to display the Angle Mark when Blu-ray Disc/DVD with multiple angles is played back.	25
	PIP Mark	Sets to display the PIP Mark when Blu-ray Disc/DVD with Picture in Picture is played back.	25
	Secondary Audio Mark	Sets to display the Secondary Audio Mark when Blu-ray Disc/DVD with secondary audio is played back.	25
	Last Memory	Sets this Player to remember the last playback position of a disc when it is set to standby mode or the disc tray is opened.	25
	Security		
	Change Password	Changes password for Parental Control and Country Code.	25
	Parental Control	Sets the Parental Control depending on the disc content.	25
	Country Code	Sets your Country Code.	25
	Network		
	Internet Connection	Sets the internet connection to Enable/Disable.	25
	Information	Displays network information screen.	25
	Connection Test	Performs the network connection test.	25
	IP Setting	Sets the IP setting to Auto/Manual.	25
	BD-Live Connection	Sets the BD-Live connection to Permitted/Partial Permitted/Prohibited.	25
	DLNA	Sets the DLNA to Enable/Disable.	25
Proxy Setting	Sets the proxy setting.	25	

Menu/Submenu	Item	Function	Page
 Display Setting	TV	3D Output	Selects 3D or 2D videos. 26
	TV Screen	Sets the screen aspect ratio of the connected TV, and adjust the video output. 26	
	Video Out Select	Selects the resolution of video output. 26	
	TV System	Selects the TV System from NTSC/PAL/Multi. 26	
	Color Space	Selects Color Space from YCbCr 4:4:4/YCbCr 4:2:2/Full RGB/RGB. 26	
	HDMI Deep Color	Selects HDMI Deep Color from 30 bits/36 bits/48 bits/Off. 26	
	HDMI 1080p 24Hz	Sets HDMI 1080p 24Hz to auto/off. 27	
	Lip Sync	Adjusts the lag between video and audio, such as when the mouth movement is out of sync with the voice. 27	
	Video Process	Video Mode	Adjusts the visual image. 27
	Color Adjust	Adjusts Brightness/Saturation/Hue for each color. 27	
	Noise Reduction	Sets the level of Noise Reduction. 27	
De-interlacing Mode	Sets how to detect the video signal. 27		
 Audio Setting	Audio Output	HDMI	Selects the output mode of HDMI terminal from Bitstream/PCM/Reencode/Off. 27
	DRC	Sets the DRC (Dynamic Range Compression). 27	
 System Information		Displays software version and MAC address (p. 35).	27

■ Example of SETUP menu operation

You need to call up the SETUP menu screen to perform settings for this Player. The following is the explanation for basic operations of the SETUP menu.

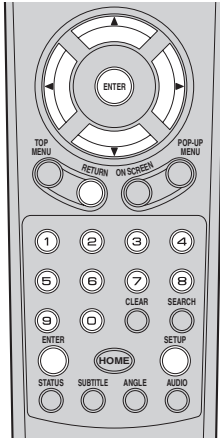

Example: Setting Parental Control

Note

- Some items cannot be set during playback. In this case, press **■** twice to stop playback completely before setting.

1. Display the SETUP menu screen.

Press **SETUP** to display the SETUP menu screen. Press **◀/▶** to select General Setting, then press **ENTER** or **▼**.

2. Select a Submenu.

Press **▲/▼** to select Security, then press **ENTER** or cursor **▶**.

3. Select a menu item.

Press **▲/▼** to select Parental Control, then press **ENTER** or cursor **▶**.

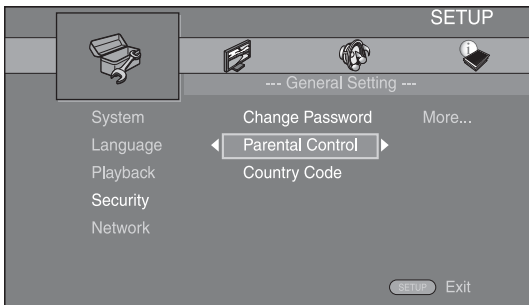

4. Enter password.

- Enter your password with number buttons.
- The default password is 0000.
 - You cannot move to the next setting screen until you have input the correct password.
 - To change the password, refer to “Change Password” (p. 25).

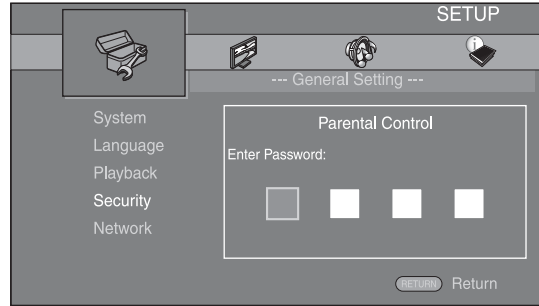

5. Select a next item.

Press **▲/▼** to select the Parental Control Level for Blu-ray Disc/DVD, then press **ENTER**.

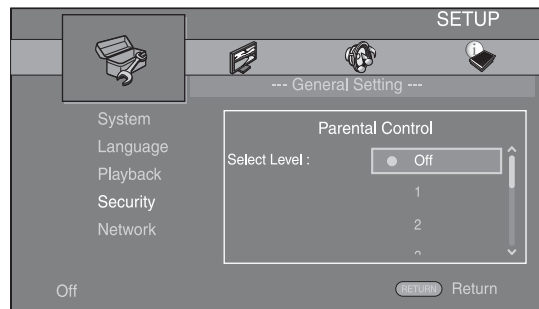

6. Exit the menu screen.

Press **◀** to return to the previous menu.

■ General Setting

The default settings are marked with “*”.

System

Screen Saver

You can set the screen saver to on/off.

When set to on, this Player will switch to screen saver mode if there is no operation for 3 minutes. After that, this Player will turn to standby mode when there is no operation for 27 minutes.

On*, Off

Disc Auto Playback

You can set Disc Auto Playback to on/off. When set to on, a disc will play back automatically after loading.

On*, Off

HDMI Control

You can set the Player to receive control signal from a TV/AV receiver compatible with the HDMI Control function via an HDMI cable (p. 10).

On, Off*

Using HDMI Control function

Using the HDMI Control function, you can interactively operate this Player with your TV (HDMI Control function supported).

When you connect this Player to the TV compatible with the HDMI Control function using an HDMI cable and set HDMI Control in the SETUP menu to on (p. 24), you can perform the function listed below.

- Automatic input select function
When you start playback of this Player, the input selector of the TV (and an AV receiver if this Player is connected to the TV via the AV receiver) is switched to this Player automatically. TV Power is turned on automatically depending on the TV.
- Automatic power off function
When you turn off the TV while this Player is in stop mode and the SETUP menu screen is not displayed, the power of this Player is also turned off automatically.

Notes

- HDMI Control function may not work properly depending on the TV.
- Functions other than ones shown above may work depending on the TV or AV receiver.
- In order to make the HDMI Control function available, set up settings for the HDMI Control function on ALL components (this Player, TV, and AV receiver). Certain operation may also be required.
- Each function may be set independently to activate/deactivate depending on the TV.
- Refer to the operation manuals supplied with the TV and/or AV receiver for details regarding setup.
- When set to on, power consumption during standby mode increases due to HDMI Control function.

Load Default

You can reset all settings of this Player to default setting except Security setting (p. 25). For details on default settings, see pages 21–27.

Upgrade

You can upgrade the software manually from USB Storage or Network. For details on software upgrade, refer to “Software upgrade” (p. 30).

Easy Setup

You can perform Easy Setup (p. 12).

Local Storage

You can display Local Storage information, format Local Storage, and select Front USB/Rear USB to save the BD-Live data.

To format (empty) the “BUDA” folder in the USB memory device, select Information and press **ENTER** when “Format” is focused on the screen.

Front USB, Rear USB*

Hint

- Local Storage is used as an auxiliary memory when Blu-ray Disc is played back.

3D Playback Message

You can turn on or off a warning message concerning 3D video playback that appears on the TV when this Player is turned on.

On*, Off

Language

OSD

You can select the language for On Screen Display which is the messages or menu displayed on the screen such as SETUP menu.

English, Français, Español, Deutsch, Italiano, Svenska, Nederlandse, Русский, 中文

Menu

You can prioritize the language for disc menu.

English, Français, 中文, Español, Deutsch, Italiano, Nederlandse, Portuguese, Danish, Svenska, Finnish, Norwegian, Русский, Korean, Japanese, More

Audio

You can prioritize the audio language for Blu-ray Disc/DVD playback. For details on setting items, see “Menu” (p. 24).

Subtitle

You can prioritize the language for Subtitle.

English, Français, 中文, Español, Deutsch, Italiano, Nederlandse, Portuguese, Danish, Svenska, Finnish, Norwegian, Русский, Korean, Japanese, More, Off

(The default settings in [Language] differ depending on your model.)

Playback

Angle Mark

You can set to display the Angle Mark () when Blu-ray Disc/DVD with multiple angles is played back.

On*, Off

PIP Mark

You can set to display the PIP Mark () when Blu-ray Disc with picture in picture (p. 20) is played back.

On*, Off

Secondary Audio Mark

You can set to display the Secondary Audio Mark () when Blu-ray Disc with secondary audio is played back.

On*, Off

Last Memory

You can set whether this Player remembers the last playback position of a disc when it is set to standby mode or the disc tray is opened.

On*, Off

Note

- Some discs are not compatible with this function.

Security

Change Password

You can set the password for changing the Parental Control Level and Country Code. Refer to “Parental Control” (p. 25) and “Country Code” (p. 25).

Notes

- The default password is 0000.
- If you forget the password, refer to “Troubleshooting” (p. 31) and set all the Security settings to their default settings.

Parental Control

In some Blu-ray Discs/DVDs, a control level for disc viewing is set depending on the age of the viewer. You can set the Parental Control shown on the screen depending on the disc content.

The password (see “Change Password” on p. 25) needs to be entered before the Parental Control Levels is set.

After you set the Parental Control, when you play back a disc with level higher than current Parental Control Level, or you want to change the Parental Control Level, a dialog box will pop up to ask you to enter the password.

Off*, 1–8

Country Code

You can set the Country Code you live in. The password (see “Change Password” on p. 25) needs to be entered before the Country Code is set. This setting may be used for rating of Parental Control and disc playback.

Network

Internet Connection

Set this item to Enable when you use BD-Live (p. 20), DLNA (p. 15), software upgrade from the network (p. 30), and the other network functions.

Enable*, Disable

Information

You can display network information screen. On this screen, you can view the information of Interface (Ethernet), Address Type, IP Address, Subnet Mask, Default Gateway, and DNS.

Connection Test



You can perform an internet connection test. If the test is failed, please check “IP Setting” (p. 25) and perform the test again.

IP Setting

You can configure the network settings.

- Auto*** Select to automatically configure the network settings of this Player with the DHCP server.
- Manual** Select to configure the network settings (IP Address, Subnet Mask, Default Gateway, and DNS) manually.

Hints

- **Numeric keys** Enters characters.
-   Moves the highlight.
- **CLEAR** Deletes a character.
- **ENTER** Saves the settings and exits from the menu.

BD-Live Connection

You can set access restriction to BD-Live contents.

- Permitted** Allows all BD-Live discs to connect the network.
- Partial Permitted*** Allows only discs with owner certification.
- Prohibited** Prohibits all BD-Live discs to connect the network.

DLNA

You can set the DLNA (p. 34) to Enable/Disable. When you do not use the DLNA function, set to Disable.

Enable*, Disable

Proxy Setting

You can set Proxy Setting. Set to Disable for normal use. Set to Enable to set the proxy setting.

- Enable** Enables proxy host and proxy port setting.
- Disable*** Sets proxy server to disable. Select this item when proxy server is not used.
- Proxy Host** Sets proxy host.
- Proxy Port** Sets proxy port.

■ Display Setting

The default settings are marked with “*”.

TV

3D Output

You can select 3D or 2D video output from this Player.

- Auto*** This Player automatically selects 3D or 2D videos.
- Off** This Player always selects 2D videos.

Note

- Even if you set “3D Output” to “Auto” and play back a Blu-ray 3D Disc, this Player selects 2D images depending on the connection and the setting of TV, etc (p. 10).



TV Screen

You can set the screen aspect ratio of the connected TV, and adjust the video output.

If you switch your TV (i.e. because you have bought a new one) and the screen aspect ratio of the connected TV changes, you will have to change the TV Screen setting.

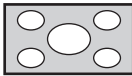
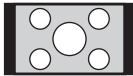
- 16:9 Full** Select this when this Player is connected to a TV with a 16:9 screen. When a 4:3 aspect ratio video is played back, the video is displayed as shown below.
- 16:9 Normal*** Select this when this Player is connected to a TV with a 16:9 screen. When a 4:3 aspect ratio video is played back, the video is displayed as shown below.
- 4:3 Pan Scan** Select this when this Player is connected to a TV with a 4:3 screen. When a 16:9 aspect ratio video is played back, the video is displayed as shown below.
- 4:3 Letter Box** Select this when this Player is connected to a TV with a 4:3 screen. When a 16:9 aspect ratio video is played back, the video is displayed as shown below.

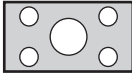
Original image size	On 16:9 (wide screen) TV	
	16:9 Full	16:9 Normal
 4:3		

Original image size	On 4:3 TV	
	4:3 Pan Scan	4:3 Letter Box
 16:9		

Video Out Select

You can select the video output resolution from Auto, 480i/576i, 480p/576p, 720p, 1080i, and 1080p.

When set to Auto, resolution is set to the maximum resolution according to the connected TV.

For more details on output formats, refer to “About the video output formats” (p. 29).

Auto*, 480i/576i, 480p/576p, 720p, 1080i, 1080p

Note

- To output HD audio (Dolby TrueHD or DTS-HD Master Audio) from HDMI terminal, set Video Out Select to Auto or more than 720p.

TV System

You can select TV System from PAL, NTSC and Multi. Set the same TV System as your TV set. For more details on output formats, refer to “About the video output formats” (p. 29).

NTSC, PAL, Multi

(The default setting differs depending on your model.)

Color Space

You can select the Color Space (p. 34) output from HDMI. This function is available when this Player is connected with an HDMI cable.

YCbCr 4:4:4* Sets Color Space to YCbCr 4:4:4.

YCbCr 4:2:2 Sets Color Space to YCbCr 4:2:2.

Full RGB When RGB is set and white and black on the screen are too faint, select this item. This setting is effective when a connected component supports RGB 0–255 range.

RGB Outputs video signal at normal signal range.

Note

- This function is only available on TVs that support this function.

HDMI Deep Color

When your TV and/or AV receiver is compatible with Deep Color (p. 34), set this item according to your TV/AV receiver. This function is available when this Player is connected with an HDMI cable.

30 bits, 36 bits, 48 bits, Off*

HDMI 1080p 24Hz

This outputs the BD-Video encoded in 24Hz frame rate in HDMI 1080p 24Hz. Smoother video playback may be available with this function. This function is available when your TV/AV receiver support this function, and this Player is connected with an HDMI cable. For more details on output formats, refer to “About the video output formats” (p. 29).

Auto*, Off

Note

- This setting is disabled when output resolution is other than 1080p.

Lip Sync

You can set/adjust the Lip Sync (p. 35) function.

Auto*	This Player adjusts the Lip Sync function automatically.
Manual	You can adjust the Lip Sync function manually. You can set the delay of the audio for 2D and 3D contents independently.
	2D
	3D
Off	This Player does not adjust the Lip Sync function.

Video Process

Video Mode

You can select Video Mode below.

Standard*	The image is most natural and well-balanced. This mode suits for normal use.
Vivid	The image is more vivid and sharp.
Cinema	The image suits for watching movie in dark room.
Custom	You can adjust the visual image manually. Press ▲/▼ to select the parameter, then press ◀/▶ to adjust the figure.

Brightness

Adjusts the overall brightness of the image.

Saturation

Adjusts the richness of the color in the projected image.

Hue

Adjusts the tint of the projected image.

Contrast

Adjusts the bright areas (white levels) in the image.

Sharpness

Adjusts the sharpness of objects in the video.

CTI

Smooths out the edges of color images. Color images are rendered more distinct.

The default settings are 0.

Color Adjust

You can adjust Brightness/Saturation/Hue for each color (Red/Green/Blue/Yellow/Cyan/Magenta). To use this function, set Video Mode to Custom. For details on the setting items, see “Video Mode” (p. 27).

The default settings are 0.

Noise Reduction

You can set the Noise Reduction to a level of 0 to 3. 0 is off, and 3 is the maximum level.

0, 1, 2*, 3

De-interlacing Mode

You can select how to detect the video signal. Set to Auto for normal use. When horizontal stripping noise appears on the screen, set this to Film/Video to remove the noise.

Auto*, Film, Video

Audio Setting

The default settings are marked with “*”.

Audio Output

HDMI

You can select the output mode of HDMI terminal. For more details on output formats, refer to “About the audio output formats” (p. 28).

Bitstream*, PCM, Reencode, Off

Note

- To output HD audio (Dolby TrueHD or DTS-HD Master Audio) from HDMI terminal, set Video Out Select to Auto or more than 720p (p. 26).

DRC

You can set the DRC (Dynamic Range Compression) (p. 34) to on/off/Auto. When set to Auto, DRC is automatically turned on for a source with DRC information in Dolby TrueHD format. DRC makes the strong sound such as plosive sound lower, and conversations more audible. It is useful when you watch movies in the night.

Off, On, Auto*

System Information

Software version and MAC address (p. 35) are displayed.

■ About the audio output formats

Source format		HDMI		
		Bitstream	PCM	Reencode
PCM 2ch	with SA* or BCS**	PCM 2ch		Dolby Digital
	without SA* or BCS**	PCM 2ch		
PCM 5.1ch	with SA* or BCS**	PCM 5.1ch		Dolby Digital
	without SA* or BCS**	PCM 5.1ch		
PCM 7.1ch	with SA* or BCS**	PCM 7.1ch		Dolby Digital
	without SA* or BCS**	PCM 7.1ch		
Dolby Digital	with SA* or BCS**	Dolby Digital	PCM up to 5.1ch	Dolby Digital
	without SA* or BCS**			
Dolby Digital Plus	with SA* or BCS**	Dolby Digital Plus	PCM up to 7.1ch	Dolby Digital
	without SA* or BCS**			Dolby Digital Plus
Dolby TrueHD	with SA* or BCS**	Dolby TrueHD	PCM up to 7.1ch	Dolby Digital
	without SA* or BCS**			Dolby TrueHD
DTS	with SA* or BCS**	DTS	PCM up to 5.1ch	DTS
	without SA* or BCS**			
DTS HD High Resolution	with SA* or BCS**	DTS HD High Resolution	PCM up to 5.1ch (Core decode)	DTS
	without SA* or BCS**			DTS HD High Resolution
DTS-HD Master Audio	with SA* or BCS**	DTS-HD Master Audio	PCM up to 5.1ch (Core decode)	DTS
	without SA* or BCS**			DTS-HD Master Audio

* “SA” is a Secondary Audio.

** “BCS” is a button click sound, the sound effect for pop-up menus, etc.

Notes

- When HDMI is set to Bitstream, secondary audio is not output. (p. 27)
- To output HD audio (Dolby TrueHD or DTS-HD Master Audio) from HDMI terminal, set Video Out Select to Auto or more than 720p (p. 26).

■ About the video output formats

When TV System is set to NTSC

	Resolution	Auto	480i/576i	480p/576p	720p	1080i	1080p
HDMI	BD-Video with 1080p/24 Hz content	*1, *2	480i	480p	720p 60 Hz	1080i 60 Hz	1080p 24/60 Hz *2
	Others						1080p 60 Hz

When TV System is set to PAL

	Resolution	Auto	480i/576i	480p/576p	720p	1080i	1080p
HDMI	BD-Video with 1080p/24 Hz content	*1, *2	576i	576p	720p 50 Hz	1080i 50 Hz	1080p 24/50 Hz *2
	Others						1080p 50 Hz

*1 Resolution is set to the maximum resolution supported by the connected TV. For example, when the maximum resolution supported by the connected TV is 1080p, the resolution will be set to 1080p.

*2 If the source is 1080p 24 Hz content, and the connected TV supports 1080p 24 Hz content output, 1080p 24 Hz will be output instead of 1080p 50/60 Hz when resolution is set to Auto or 1080p, and Auto is set for HDMI 1080p 24Hz (p. 27) in Display Setting.

When TV System is set to Multi

When TV System is set to Multi, video signal is output at the same frequency as the source. Refer to the tables above for details on the frequency setting of the TV and resolution of the output video signal.

Notes

- HDMI 1080p 24Hz setting is disabled when output resolution is other than 1080p.
- When TV System is set to NTSC and video source is not 60 Hz, the video output signal is converted to 60 Hz.
- When TV System is set to PAL and video source is not 50 Hz, the video output signal is converted to 50 Hz.

Software upgrade

Some of the newly released Blu-ray Discs cannot be played back unless you upgrade this Player software to the latest version. We recommend upgrading the software of this Player with software upgrade so that this Player is operated based on the latest software.

To check for the availability of a software upgrade, visit <http://download.yamaha.com/>

Note

- Do not remove the USB memory device, set this Player to standby mode or unplug the power cable/LAN cable while the software upgrade is being performed.

■ Upgrading the software

1. Prepare for the software upgrade.

When you upgrade the software from USB Storage:

- ① Save the upgrade file package to the appropriate folder on the USB memory device. For more details, refer to the procedure document attached with the upgrade file package.
- ② Connect the USB memory device.
Skip step 2.

When you upgrade the software from Network:
Confirm that this Player is connected to the network.

2. Select the upgrade method and start upgrade from SETUP menu.

- ① Press **SETUP** to display SETUP menu screen.
- ② Select General Setting → System → Upgrade.
- ③ Select the item which contains the upgrade file package from USB Storage/Network.

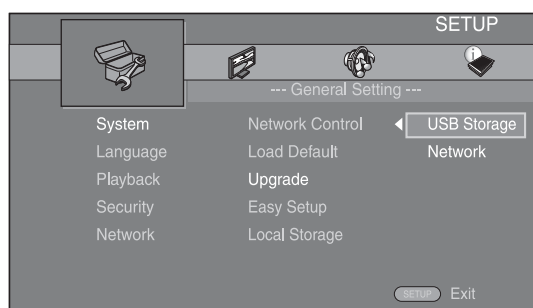

The system will search for upgrade file package.

3. Upgrade the software by following the on-screen messages.

Upgrade is completed. The system will be reset.





Troubleshooting

Refer to the table below when this Player does not function properly. If the problem you are experiencing is not listed below or if the instruction below does not help, turn off this Player, disconnect the power cable, and contact the nearest authorized Yamaha dealer or service center.

■ Power

Problem	Possible causes and solutions
No power.	<ul style="list-style-type: none"> – Connect the AC power cable properly. – Press  on the front panel to turn on the power.
The Player power is turned off.	<ul style="list-style-type: none"> – The power will be automatically turned off after 30 continuous minutes of inactivity (no playback).

■ Basic operation

Problem	Possible causes and solutions
The remote control does not work.	<ul style="list-style-type: none"> – Use the remote control within its operating range. (p. 9) – Replace the batteries. (p. 9)
Buttons do not work.	<ul style="list-style-type: none"> – Press and hold  on the front panel for more than 5 seconds, and release to reset this Player. – To completely reset this Player, unplug the power cable from the AC outlet for 10 seconds or more, plug the power cable to the AC outlet again, and then turn on this Player.
Password is forgotten.	<ul style="list-style-type: none"> – Press and hold  and  on the front panel simultaneously when no disc is inserted and playback is stopped to set all the settings including Security settings (p. 25) of this Player to their default settings. After the power is turned off automatically, press  to turn on the power again.

■ Disc playback

Problem	Possible causes and solutions
The Player cannot play a disc.	<ul style="list-style-type: none"> – Take out the disc and clean it. (p. 4) – Make sure that the disc is loaded properly (aligned in disc tray and label-side up). (p. 4) – Use a disc supported by the Player. (p. 3) – Remove the disc and then check whether the Player supports the disc or not. (p. 3) – Check the region code. (p. 3) – Check whether the disc is defective by trying another disc. – The CD-R/RW, DVD+R/RW/R DL, and DVD-R/RW/R DL must be finalized. (p. 3)
Video stops.	<ul style="list-style-type: none"> – The Player will stop if it senses shock or vibration.
The Player makes a snapping sound when starting playback or loading a disc.	<ul style="list-style-type: none"> – These sounds are not malfunctions of the Player but are normal operating conditions.

Picture

Problem	Possible causes and solutions
No picture.	<ul style="list-style-type: none"> - Make sure that the HDMI cable is connected correctly. (p. 10) - Make sure that the connected TV or the AV receiver is set to the correct input. (p. 10) - With no disc inserted, or playback stopped, press and hold ▶ and ■ on the front panel simultaneously to set video resolution to the default value. <p>If a picture is still not output, press and hold ■ on the front panel for approximately 5 seconds to switch NTSC/PAL.</p>
Screen freezes and operation buttons do not work.	<ul style="list-style-type: none"> - Press ■, then restart playback. - Turn off the power and turn on the power again. - Press and hold ⏻ on the front panel for more than 5 seconds, and release to reset this Player.
Video is not output with the desired resolution.	<ul style="list-style-type: none"> - Set to the desired resolution. (p. 26)
Wide-screen video appears vertically stretched, or black bands appear at the top and bottom of the screen. Or 4:3 video appears horizontally stretched.	<ul style="list-style-type: none"> - Change the aspect ratio of your TV. (p. 26)
Square noise (mosaic) appears on the screen.	<ul style="list-style-type: none"> - Blocks in images may be visible in scenes with rapid movement due to the characteristics of digital image compression technology.
Audio is not output, or images are not played back properly.	<ul style="list-style-type: none"> - The audio may not be output or the images may not be played back properly for some discs in which copyright-protected contents are recorded.

Sound

Problem	Possible causes and solutions
No sound, or sound is distorted.	<ul style="list-style-type: none"> - Check that the HDMI cable is connected correctly. (p. 10) - Turn the volume of TV or AV receiver up. - There is no sound during still mode, fast forward, and fast reverse. (p. 8) - Audio may not be output depending on the audio recording status, such as when audio other than an audio signal or non-standard audio is recorded for the audio content. (p. 3)
Left and right channels of audio are reversed, or sound comes out of only one side.	<ul style="list-style-type: none"> - Check the HDMI connection. (p. 10)
Audio is not output, or images are not played back properly.	<ul style="list-style-type: none"> - The audio may not be output or the images may not be played back properly for some discs in which copyright-protected contents are recorded.
Cannot hear the sound of PIP (secondary audio).	<ul style="list-style-type: none"> - Set HDMI to PCM/Reencode. (p. 27) - To hear secondary audio, press 2ND AUDIO. (p. 6) - Depending on the disc, you may need to set secondary audio on the top menu of the disc. (p. 8)

■ Network

Problem	Possible causes and solutions
Cannot connect to the Internet.	<ul style="list-style-type: none"> - Connect the Network cable properly. - Turn on the connected equipment, such as broadband router or modem. - Connect the broadband router and/or modem properly. - Set the proper value(s) in the network setting. Check "Network". (p. 25)
Cannot download BD-Live contents.	<ul style="list-style-type: none"> - Connect the Network cable properly. (p. 11) - Connect USB memory device properly. Check that the USB memory device is connected to the USB connector of this Player. (p. 11) - Check if the Blu-ray Disc supports BD-Live. - Check the setting for "Internet Connection". (p. 25) - Connect the USB memory device formatted in FAT16, FAT32, or NTFS. - It is recommended to connect the USB memory device with at least 2 GB of free space. If there is not enough free space, format the USB memory device. (p. 24) - Refer to the supplied user's manual of the disc or consult the disc manufacturer.
Cannot detect the DLNA server.	<ul style="list-style-type: none"> - Connect the network cable properly. - Turn on the connected equipment, such as broadband router or the server. - Confirm the Player and the server are connected to the same access point. - Set the proper value(s) in the network setting. Check "Network". (p. 25) - Depending on the DLNA server, the Player may need to be permitted from the server. - Depending on the DLNA server, it needs to change a firewall setting.
Cannot play the file on the home network server.	<ul style="list-style-type: none"> - Make sure the file is playable. (p. 3) - Check your DLNA server's setting. - The playback and operating quality may be affected by your home network condition.

■ Messages on the screen

- The following messages appear on the TV screen in case the disc you tried to play back is not appropriate or the operation is not correct.

Error message	Possible causes and solutions
Unsupported File	- The file is not supported with this Player. See "Types of discs/files that can be used with this Player" (p. 3).
Wrong region code!	- The disc is an incompatible region code. See "Region management information for Blu-ray Disc/DVD videos" (p. 3).
Network has FAILED.	- This Player cannot be connected to the network. Check connection (p. 11) and Network setting (p. 25).
Network is OK, proxy has FAILED.	- This Player cannot be connected to the proxy server. See "Proxy Setting" (p. 25).
BD-Live connection is prohibited in SETUP menu.	- BD-Live connection is prohibited. See "BD-Live Connection" (p. 25).
Upgrade has failed for some reason!	- Upgrade is failed. Check if the upgrade file is corrupted or unreadable.

Glossary

AVCHD

AVCHD is a new format (standard) for high definition video cameras that can be used to record and play high-resolution HD images.

BD-Live™

BD-Live is a Blu-ray Disc standard that utilizes a network connection, enabling this Player to go online to download promotional videos and other data.

BDMV

BDMV (Blu-ray Disc Movie) refers to one of the application formats used for BD-ROM which is one of the Blu-ray Disc specifications. BDMV is a recording format equivalent to DVD-Video of the DVD specification.

Blu-ray 3D™

Blu-ray 3D enables you to view full high definition 3D images.

BONUSVIEW™

BONUSVIEW compatible discs let you simultaneously enjoy video sub-channel for two screens, audio sub-channel and sub-titles. A small screen appears within the main screen during playback (Picture in Picture).

Color Space

Color Space is a color range that can be represented. RGB is a color space based on the RGB color model (red, green and blue) and is typically used for PC monitors. YCbCr is a color space based on a luminance signal (Y) and two color difference signals (Cb and Cr).

Deep Color

Deep Color refers to the use of various color depths in displays, up from the 24-bit depths in previous versions of the HDMI specification. This extra bit depth allows HDTVs and other displays go from millions of colors to billions of colors and eliminate on-screen color banding for smooth tonal transitions and subtle gradations between colors. The increased contrast ratio can represent many times more shades of gray between black and white. Also Deep Color increases the number of available colors within the boundaries defined by the RGB or YCbCr color space.

DLNA

DLNA (Digital Living Network Alliance) provides easy sharing of digital media through network in the home, and you can enjoy digital contents stored on your DLNA-server-software-installed PC or other DLNA compatible device with your TV via this Player. To connect this Player to your DLNA servers, some settings for the DLNA server or device are required. For details, refer to your DLNA server software or DLNA device.

Dolby Digital

A sound system developed by Dolby Laboratories Inc. that gives movie theater ambience to audio output when the product is connected to a Dolby Digital processor or amplifier.

Dolby Digital Plus

A sound system developed as an extension to Dolby Digital. This audio coding technology supports 7.1 multi-channel surround sound.

Dolby TrueHD

Dolby TrueHD is a lossless coding technology that supports up to 8 channels of multi-channel surround sound for the next generation optical discs. The reproduced sound is true to the original source bit-for-bit.

DRC (Dynamic Range Control)

DRC lets you adjust the range between the loudest and softest sounds (dynamic range) for playback at average volume. Use this when it is hard to hear dialog, or during times when playback may disturb neighbors.

DTS

This is a digital sound system developed by DTS, Inc. for use in cinemas.

DTS-HD High Resolution Audio

DTS-HD High Resolution Audio is a new technology developed for the next generation high definition optical disc format.

DTS-HD Master Audio

DTS-HD Master Audio is a lossless audio compression technology developed for the next generation high definition optical disc format.

FLAC

FLAC (Free Lossless Audio Codec) is an open file format for lossless audio data compression. While inferior in compression rate to other lossy compressed audio formats, it can often provide higher audio quality.

HDMI

HDMI (High-Definition Multimedia Interface) is an interface that supports both video and audio on a single digital connection. The HDMI connection carries standard to high definition video signals and multi-channel audio signals to AV components such as HDMI equipped TVs, in digital form without degradation.

Letterbox (LB 4:3)

A screen size with black bars on the top and bottom of the image to allow viewing of wide-screen (16:9) material on a connected 4:3 TV.

Linear PCM Sound

Linear PCM is a signal recording format used for Audio CDs and on some DVD and Blu-ray Discs. The sound on Audio CDs is recorded at 44.1 kHz with 16 bits. (Sound is recorded between 48 kHz with 16 bits and 96 kHz with 24 bits on DVD discs and between 48 kHz with 16 bits and 192 kHz with 24 bits on Blu-ray Discs.)

Lip Sync

Lip Sync, an abbreviation for lip synchronization, is a technical term that involves both a problem and a capability of maintaining audio and video signals synchronized during post-production and transmission. Whereas the audio and video latency requires complex end-user adjustments, HDMI incorporates an automatic audio and video syncing capability that allows devices to perform this synchronization automatically and accurately without user interaction.

Mac address

The Mac address is a unique value assigned to a network device for identification purposes.

Pan Scan (PS 4:3)

A screen size that cuts off the sides of the image to allow viewing of wide-screen (16:9) material on a connected 4:3 TV.

Subtitles

These are the lines of text appearing at the bottom of the screen which translate or transcribe the dialog. They are recorded on many DVDs and Blu-ray Discs.

x.v.Color

x.v.Color reproduces a greater range of color than before, showing almost all of the colors that the human eye can detect.

Specifications

■ General

Power supply	
[U.S.A. and Canada models]	AC 110–240 V, 60 Hz
[Central and South America model]	AC 110–240 V, 50/60 Hz
[Australia model]	AC 110–240 V, 50 Hz
[U.K., Europe and Russia model]	AC 110–240 V, 50 Hz
[China model]	AC 110–240 V, 50 Hz
[Asia model]	AC 110–240 V, 50/60 Hz
[Korea model]	AC 110–240 V, 60 Hz
Power consumption (Normal)	18 W
Power consumption (Standby)	0.5 W or less
Dimensions (W × H × D)	435 × 50 × 202 mm (17-1/8 × 2 × 8 in)
Weight	2.0 kg (4.4 lbs.)

■ Input/output

HDMI output	Type A connector × 1 480i/576i/480p/576p/720p/1080i/1080p/1080p@24Hz, Deep Color, x.v. Color support
USB	Type A connector × 2
Other equipment	Ethernet × 1

Specifications are subject to change without notice.

■ Copyright

- Audio-visual material may consist of copyrighted works which must not be recorded without the authority of the owner of the copyright. Refer to relevant laws in your country.
- Manufactured under license from Dolby Laboratories. Dolby and the double-D symbol are trademarks of Dolby Laboratories.
- Manufactured under license under U.S. Patent Nos: 5,956,674; 5,974,380; 6,487,535 & other U.S. and worldwide patents issued & pending. DTS, the Symbol, & DTS and the Symbol together are registered trademarks & DTS Digital Surround and the DTS logos are trademarks of DTS, Inc. Product includes software. © DTS, Inc. All Rights Reserved.
- “Blu-ray Disc™”, “Blu-ray™”, “Blu-ray 3D™”, “BD-Live™”, “BONUSVIEW™”, and the logos are trademarks of the Blu-ray Disc Association.
-  is a trademark of DVD Format/Logo Licensing Corporation.
- “HDMI,” the “HDMI” logo and “High-Definition Multimedia Interface” are trademarks, or registered trademarks of HDMI Licensing LLC.
- “x.v.Color” and “x.v.Color” logo are trademarks of Sony Corporation.
- “AVCHD” and the “AVCHD” logo are trademarks of Panasonic Corporation and Sony Corporation.
- Java and all Java-based trademarks and logos are trademarks or registered trademarks of Sun Microsystems, Inc. in the United States and/or other countries.
- This product is licensed under the AVC patent portfolio license and VC-1 patent portfolio license for the personal and non-commercial use of a consumer to (i) encode video in compliance with the AVC Standard and VC-1 Standard (“AVC/VC-1 Video”) and/or (ii) decode AVC/VC-1 Video that was encoded by a consumer engaged in a personal and non-commercial activity and/or was obtained from a video provider licensed to provide AVC/VC-1 Video. No license is granted or shall be implied for any other use. Additional information may be obtained from MPEG LA, LLC. See <http://www.mpegla.com>.
- Windows Media Player is a registered trademark or trademark of Microsoft corporation in the United States and/or other countries.
- YouTube and the YouTube logo are trademarks of Google. Inc.
- DLNA and DLNA CERTIFIED are trademarks and/or service marks of Digital Living Network Alliance.
- Copyright 2004-2010 Verance Corporation. Cinavia™ is a Verance Corporation trademark. Protected by U.S. Patent 7,369,677 and worldwide patents issued and pending under license from Verance Corporation. All rights reserved.

Index

■ Numerics

2ND AUDIO, remote control	6
3D Output, SETUP menu	26
3D Playback Message, SETUP menu	24

■ A

A/B, remote control	7
Angle Mark, SETUP menu	25
Angle, On Screen menu	17
ANGLE, remote control	7
Audio file requirement	3
Audio output formats	28
Audio Output, SETUP menu	27
Audio Setting, SETUP menu	27
Audio, On Screen menu	17
AUDIO, remote control	7
Audio, SETUP menu	24

■ B

BD-Live	20
BD-Live Connection, SETUP menu	25
Bitrate, On Screen menu	17
Bookmark	19

■ C

Change Password, SETUP menu	25
Chapter, On Screen menu	17
CLEAR, remote control	7
Color Adjust, SETUP menu	27
Color buttons, remote control	7
Color Space, SETUP menu	26
Connection Test, SETUP menu	25
Control buttons, remote control	8
Country Code, SETUP menu	25
Cursor buttons, remote control	8

■ D

Data disc playback	13
De-interlacing Mode, SETUP menu	27
DIGEST, remote control	7
Disc Auto Playback, SETUP menu	24
Disc precautions	4
Display Setting, SETUP menu	26
DLNA, SETUP menu	25
DRC, SETUP menu	27

■ E

Easy Setup	12
Easy Setup, SETUP menu	24
ENTER, remote control	6, 8

■ G

General Setting, SETUP menu	24
-----------------------------------	----

■ H

HDMI 1080p 24Hz, SETUP menu	27
HDMI connection	10
HDMI Control function	24
HDMI Control, SETUP menu	24
HDMI Deep Color, SETUP menu	26

HDMI, SETUP menu	27
HOME menu	13
HOME, remote control	7

■ I

Information, SETUP menu	25
Initial Wizard	12
Ins Replay, On Screen menu	17
Ins Search, On Screen menu	17
Internet Connection, SETUP menu	25
IP Setting, SETUP menu	25

■ L

Language, SETUP menu	24
Last Memory, SETUP menu	25
Lip Sync, SETUP menu	27
Load Default, SETUP menu	24
Local Storage, SETUP menu	24

■ M

MARKER, remote control	6
MEDIA menu	13
Menu, SETUP menu	24
Mode/Play Mode, On Screen menu	17

■ N

Network connection	11
Network, SETUP menu	25
Noise Reduction, SETUP menu	27
Number buttons, remote control	6

■ O

On Screen menu	17
ON SCREEN, remote control	8
OSD, SETUP menu	24

■ P

Parental Control, SETUP menu	25
PIP Mark, SETUP menu	25
PIP, remote control	6
Playback, SETUP menu	25
POP UP/MENU, remote control	8
Program play	19
PROGRAM, remote control	6
Proxy Setting, SETUP menu	25

■ R

Remote control	6
REPEAT, remote control	6
RETURN, remote control	8

■ S

Screen Saver, SETUP menu	24
Search function	19
SEARCH, remote control	7
Second Audio, On Screen menu	17
Second Video, On Screen menu	17
Secondary Audio Mark, SETUP menu	25
Security, SETUP menu	25
SETUP menu	21

SETUP menu operation	23
SETUP, remote control	7
SHUFFLE, remote control	6
Slide Show, On Screen menu	17
Software upgrade	30
Status menu	18
STATUS, remote control	6
Subtitle Style, On Screen menu	17
Subtitle, On Screen menu	17
SUBTITLE, remote control	6
Subtitle, SETUP menu	24
Supplied parts	2
System Information, SETUP menu	27
System, SETUP menu	24

■ T

Time, On Screen menu	17
Title, On Screen menu	17
TOP MENU, remote control	8
Track/File, On Screen menu	17
Transition, On Screen menu	17
Troubleshooting	31
TV Screen, SETUP menu	26
TV System, SETUP menu	26
TV, SETUP menu	26

■ U

Upgrade of software	30
Upgrade, SETUP menu	24
USB connection	11
USB content playback	13
Using Picture in Picture function	20

■ V

Video Mode, SETUP menu	27
Video Out Select, SETUP menu	26
Video output formats	29
Video Process, SETUP menu	27

■ Y

YouTube playback	16
------------------------	----

■ Z

ZOOM, remote control	7
----------------------------	---

Attention : Veuillez lire ce qui suit avant d'utiliser l'appareil.

- 1 Pour utiliser l'appareil au mieux de ses possibilités, lisez attentivement ce mode d'emploi. Conservez-le soigneusement pour référence.
- 2 Installez cet appareil dans un endroit frais, bien aéré, sec et propre - à l'abri de la lumière du soleil, des sources de chaleur, des vibrations, des poussières, de l'humidité et/ou du froid. Pour une aération correcte, tenez compte des distances minimales suivantes.
Haut : 10 cm
Arrière : 10 cm
Côtés : 10 cm
- 3 Placez l'appareil loin des équipements, moteurs et transformateurs électriques, pour éviter les ronflements parasites.
- 4 N'exposez pas l'appareil à des variations brutales de température, ne le placez pas dans un environnement très humide (par exemple dans une pièce contenant un humidificateur) car cela peut entraîner la condensation d'humidité à l'intérieur de l'appareil, qui elle-même peut être responsable de décharge électrique, d'incendie, de dommage à l'appareil ou de blessure corporelle.
- 5 Évitez d'installer l'appareil dans un endroit où des objets peuvent tomber, ainsi que là où l'appareil pourrait être exposé à des éclaboussures ou des gouttes d'eau. Sur le dessus de l'appareil, ne placez pas :
 - d'autres appareils qui peuvent endommager la surface de l'appareil ou provoquer sa décoloration.
 - des objets se consumant (par exemple, une bougie) qui peuvent être responsables d'incendie, de dommage à l'appareil ou de blessure corporelle.
 - des récipients contenant des liquides qui peuvent être à l'origine de décharge électrique ou de dommage à l'appareil.
- 6 Ne couvrez pas l'appareil d'un journal, d'une nappe, d'un rideau, etc. car cela empêcherait l'évacuation de la chaleur. Toute augmentation de la température intérieure de l'appareil peut être responsable d'incendie, de dommage à l'appareil ou de blessure corporelle.
- 7 Ne branchez pas la fiche du cordon d'alimentation de l'appareil sur une prise secteur tant que tous les raccordements n'ont pas été effectués.
- 8 Ne pas faire fonctionner l'appareil à l'envers. Il risquerait de chauffer et d'être endommagé.
- 9 N'exercez aucune force excessive sur les commutateurs, les boutons et les cordons.
- 10 Pour débrancher la fiche du cordon d'alimentation au niveau de la prise secteur, saisissez la fiche et ne tirez pas sur le cordon.
- 11 Ne nettoyez pas l'appareil au moyen d'un solvant chimique, ce qui pourrait endommager la finition. Utilisez un chiffon sec et propre.
- 12 N'alimentez l'appareil qu'à partir de la tension prescrite. Alimenter l'appareil sous une tension plus élevée est dangereux et peut être responsable d'incendie, de dommage à l'appareil ou de blessure corporelle. Yamaha ne saurait être tenue responsable des dommages résultant de l'alimentation de l'appareil sous une tension autre que celle prescrite.
- 13 Pour empêcher tout dommage causé par les éclairs, déconnectez la fiche du cordon d'alimentation de la prise murale pendant un orage.
- 14 Ne tentez pas de modifier ni de réparer l'appareil. Consultez le service Yamaha compétent pour toute réparation qui serait requise. Le coffret de l'appareil ne doit jamais être ouvert, quelle que soit la raison.
- 15 Si vous envisagez de ne pas vous servir de l'appareil pendant une longue période (par exemple, pendant les vacances), débranchez la fiche du cordon d'alimentation au niveau de la prise secteur.
- 16 Lisez la section intitulée « Guide de dépannage » où figure une liste d'erreurs de manipulation communes avant de conclure que l'appareil présente une anomalie de fonctionnement.
- 17 Avant de déplacer l'appareil, appuyez sur  pour placer l'appareil en veille puis débranchez la fiche du cordon d'alimentation au niveau de la prise secteur.
- 18 La condensation se forme lorsque la température ambiante change brusquement. En ce cas, débranchez la fiche du cordon d'alimentation et laissez l'appareil reposer.
- 19 La température de l'appareil peut augmenter en raison d'une utilisation prolongée. En ce cas, coupez l'alimentation de l'appareil et laissez-le au repos pour qu'il refroidisse.
- 20 Installez cet appareil à proximité de la prise secteur et à un emplacement où la fiche du câble d'alimentation est facilement accessible.
- 21 Les piles ne doivent pas être exposées à une chaleur extrême, par exemple au soleil, à une flamme, etc.

Cet appareil n'est pas déconnecté du secteur tant qu'il reste branché à la prise de courant, même si l'appareil en soi est éteint par la touche . Il se trouve alors « en veille ». Dans cet état, l'appareil consomme une très faible quantité de courant.

AVERTISSEMENT
POUR RÉDUIRE LES RISQUES D'INCENDIE OU DE DÉCHARGE ÉLECTRIQUE, N'EXPOSEZ PAS CET APPAREIL À LA PLUIE OU À L'HUMIDITÉ.

Le laser de cet appareil peut émettre un rayonnement dépassant les limites de la classe 1.

Caractéristiques du LASER :

Produit LASER de Classe 1
Longueur d'onde : 790 nm (pour les CD)/658 nm (pour les DVD)/405 nm (pour les Blu-ray)
Puissance du laser : max. 1 mW

SÉCURITÉ LASER

L'appareil utilise un laser. En raison des risques de blessure des yeux, le retrait du couvercle ou les réparations de l'appareil devront être confiés exclusivement à un technicien d'entretien qualifié.

DANGER

Risque d'exposition au laser en cas d'ouverture. Éviter l'exposition directe des yeux au faisceau. Lorsque cet appareil est branché à la prise de courant, ne pas approcher les yeux de l'ouverture du plateau chargeur et des autres ouvertures pour regarder à l'intérieur.

Table des matières

1

1. Introduction

Possibilités offertes par ce lecteur	2
Accessoires fournis	2
À propos des disques et des fichiers	3
Types de disques/fichiers utilisables avec ce lecteur.....	3
Chargement d'un disque.....	4
Précautions d'emploi pour les disques	4
Précautions concernant le visionnage d'images vidéo 3D.....	4
Technologie Cinavia.....	4
Commandes et fonctions	5
Panneau avant.....	5
Panneau arrière	5
Télécommande.....	6

2. Raccordements

Raccordements HDMI	10
Raccordement à la borne HDMI.....	10
Raccordement pour la lecture de disques Blu-ray 3D.....	10
Raccordements réseau et USB	11
Raccordement à la borne NETWORK	11
Raccordement au connecteur USB.....	11

3. Lecture

Wizard Initial/Installation Facile	12
Préconfiguration à l'aide de Wizard Initial/Installation Facile.....	12
Menu HOME/MEDIA	13
Lecture de photo/musique/vidéo	13
Utilisation d'un contenu du réseau.....	15
Utilisation des services réseau	16
Lecture de vidéos sur YouTube™	16
Mode de lecture avancé	17
Menu à l'écran.....	17
Menu d'état.....	18
Utilisation de la fonction Signet.....	19
Programmation de l'ordre de lecture.....	19
Utilisation de la fonction de recherche	19
Utilisation des fonctions BONUSVIEW™ et BD-Live™.....	20
Utilisation de la fonction d'incrustation (lecture audio/vidéo secondaire)	20
Utilisation de la fonction BD-Live™	20

4. Paramètres

Menu SETUP	21
Exemple d'utilisation du menu SETUP.....	23
Réglages Généraux	24
Paramètres vidéo	26
Paramètres audio	27
Système d'information	27
À propos des formats de sortie audio.....	28
À propos des formats de sortie vidéo.....	29
Mise à niveau logicielle	30
Mise à niveau du logiciel	30

5. Informations complémentaires

Guide de dépannage	31
Alimentation.....	31
Opérations de base	31
Lecture de disque	31
Image.....	32
Son	32
Réseau	33
Messages d'erreur à l'écran	33
Glossaire	34
Caractéristiques techniques	35
Généralités	35
Entrée/Sortie.....	35
Droits d'auteur	36
Index	37

(à la fin de ce mode d'emploi)

Information about software	i
----------------------------------	---

■ À propos de ce manuel

- Ce manuel explique comment utiliser ce lecteur à l'aide de la télécommande (chaque fois que cela est possible). Certaines opérations peuvent également être réalisées à l'aide des boutons prévus sur le panneau avant du lecteur.
- Les notes attirent votre attention sur des points importants au sujet de la sécurité et du mode de fonctionnement du lecteur. Les astuces vous donnent des conseils au sujet d'une fonction ou d'une opération particulière.
- Ce manuel a été imprimé avant la mise en production du lecteur. La conception et les caractéristiques techniques sont susceptibles d'être modifiées dans le cadre des améliorations apportées au produit. Si vous constatez des différences entre le manuel et le produit, c'est ce dernier qui a priorité.

Icônes utilisées dans ce manuel

Les icônes représentent les touches/fonctions disponibles pour un format spécifique. Pour en savoir plus sur les types et formats de disques compatibles, voir page 3.

BD : BD Vidéo

DVD : DVD vidéo, DVD-VR, DVD+VR

CD : CD audio

VIDEO : Fichiers vidéo

MUSIC : Fichiers audio

PHOTO : Fichiers image

2

3

4

5

Français

Possibilités offertes par ce lecteur

Réglage facile de la langue, de la résolution et du format d'image → p. 12

Ce lecteur permet de définir la langue qui convient et les paramètres relatifs au téléviseur.

Lecture des disques Blu-ray Disc™/Blu-ray 3D™/DVD/CD en vente dans le commerce* → p. 17

Outre les disques Blu-ray, ce lecteur permet également de lire de nombreux autres formats de disques.

Lecture BONUSVIEW™, BD-Live™, etc.* → p. 20

Ce lecteur permet de profiter des bonus disponibles à partir des dernières versions de disques Blu-ray.

Lecture des fichiers Vidéo, Musique et Photo enregistrés sur disque/clé USB* → p. 13

Ce lecteur est prévu pour lire le contenu des disques/périphériques mémoire USB enregistrés.

Lecture des fichiers Vidéo, Musique et Photo enregistrés sur un serveur de réseau domestique* ** → p. 15

Il est possible de lire le contenu d'un ordinateur sur un téléviseur ou un ampli-tuner AV en raccordant ce lecteur à un serveur de réseau.

Contrôle à distance des appareils (téléviseur, ampli-tuner AV, etc.) à l'aide de la télécommande → p. 24

Il suffit de connecter vos appareils à l'aide d'un câble HDMI pour pouvoir les commander à l'aide de la fonction Contrôle HDMI de la télécommande.

Visionnage en streaming des contenus sur services de réseau** → p. 16

Ce lecteur permet de visionner directement des vidéos disponibles sur internet.

* Pour en savoir plus sur les types et formats de disques compatibles, reportez-vous à la page 3.

** Il est nécessaire de définir un paramètre de configuration réseau pour tirer parti de cette fonction.

Accessoires fournis

Assurez-vous que le produit a été livré avec tous les accessoires suivants.

Télécommande



Piles (x2) (AAA, R03, UM-4)

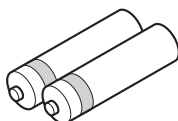

■ Types de disques/fichiers utilisables avec ce lecteur

- Ce lecteur accepte les disques de 12 cm et de 8 cm. Aucun adaptateur 8 cm–12 cm n'est nécessaire.
- Utilisez des disques conformes aux standards compatibles indiqués par les logos officiels présents sur l'étiquette du disque. La lecture de disques non conformes à ces standards n'est pas garantie. En outre, le fait de pouvoir lire ces disques ne garantit ni la qualité d'image ni la qualité du son.

Type de disque	Format d'enregistrement
BD-ROM/BD-R/BD-RE	BD-Video/Fichiers de données
DVD-ROM	DVD-Video
DVD-R/DVD-R DL/DVD-RW	DVD-Video/DVD-VR/AVCHD/Fichiers de données
DVD+R/DVD+R DL/DVD+RW	DVD-Video/DVD+VR/AVCHD/Fichiers de données
CD-ROM	CDDA/HDCD
CD-R/CD-RW	CDDA/Fichiers de données
USB*	Fichiers de données
DLNA	Fichiers de données

* Ce lecteur est compatible avec une clé USB formatée aux formats FAT 16/32 et NTFS.



Formats de fichiers audio compatibles MUSIC	Formats de fichiers vidéo compatibles VIDEO	Formats de fichiers image compatibles PHOTO
MP3 (.mp3) WMA (.wma) AAC (.aac/.m4a) WAV (.wav) FLAC (.flac)	MKV avec H.264 (.mkv) MPEG PS (.mpeg/.mpg) MPEG TS (.ts) MPEG-4 (.mp4) VOB (.vob) AVI (.avi) ASF (.asf) WMV (.wmv)	JPEG (.jpeg/.jpg) GIF (.gif) PNG (.png)

Remarques

- La lecture d'un fichier figurant dans le tableau ci-dessus n'est pas garantie selon les méthodes de création de fichier ou les codecs utilisés.
- Il n'est pas possible de lire un fichier dont les droits d'auteur sont protégés.
- Lorsque le DLNA est utilisé, un fichier doit répondre aux exigences du serveur DLNA.

Information sur la gestion des régions pour les Blu-ray Disc/DVD vidéo

- Les lecteurs et disques Blu-ray Disc/DVD vidéo comportent des codes régionaux qui déterminent la région dans laquelle un disque pourra être lu. Vérifiez la mention du code de région sur le panneau arrière de ce lecteur.
- Pour un Blu-ray Disc, le disque peut être lu sur ce lecteur s'il porte la même mention de code de région ou la mention de code de région « ABC ».
- Pour un disque DVD, le disque peut être lu sur ce lecteur s'il porte la même mention de code de région ou la mention du code de région « ALL ».

Exemples de codes de région	
BD-Video	DVD-Video
Code de région « A » ou « ABC »	Code de région « 1 » ou « ALL »
	

Remarques

- Les opérations et fonctions des Blu-ray Disc/DVD vidéo peuvent différer des explications données dans ce mode d'emploi et certaines opérations peuvent être interdites en raison de réglages effectués par le fabricant du disque.
- Si un écran de menu ou des instructions de fonctionnement s'affichent pendant la lecture d'un disque, suivez les indications affichées.
- Certains disques peuvent ne pas être lus.
- N'oubliez pas de finaliser tous les supports d'enregistrement que vous avez l'intention de lire sur ce lecteur.
- La « finalisation » désigne un traitement effectué durant l'enregistrement d'un disque, de sorte que ce disque puisse être lu à la fois sur ce lecteur et sur d'autres lecteurs/enregistreurs. Seuls les disques finalisés peuvent être lus sur ce lecteur. (Ce lecteur ne possède pas de fonction pour finaliser les disques.)
- La lecture de l'ensemble des fichiers contenus sur le disque, le périphérique mémoire USB et le réseau n'est pas garantie.
- Il n'est pas possible de lire un fichier dont les droits d'auteur sont protégés, via un périphérique mémoire USB ou le réseau.

Configuration requise pour la lecture des fichiers audio

- Fréquence d'échantillonnage : entre 32 et 48 kHz (MP3/WMA), LPCM 44,1 kHz/16 bits/Stéréo (WAV), 192 kHz/24 bits (FLAC)
- Débit binaire : 8 à 320 kbits/s (MP3), 32 à 192 kbits/s (WMA)

Configuration requise pour la lecture des fichiers WMV

- WMV9, résolution maximale de 1 920 × 1 080.

■ Chargement d'un disque

- Insérez le disque avec la face imprimée vers le haut.
- Dans le cas d'un disque enregistré des deux côtés, tournez la face à lire vers le bas.

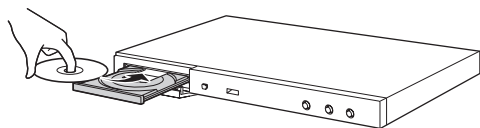

Remarques

- La lecture peut commencer automatiquement en fonction du disque et du réglage choisi pour ce lecteur.
- Avec certains disques, il est possible que le menu soit affiché en premier.
- La durée de chargement du disque peut varier selon le disque.

■ Précautions d'emploi pour les disques

Attention aux rayures et à la poussière

- Les disques Blu-ray Disc, DVD et CD sont sensibles à la poussière, aux traces de doigts et particulièrement aux rayures. Un disque rayé risque de ne pas pouvoir être lu sur ce lecteur. Manipulez les disques avec soin et rangez-les en lieu sûr.

Rangement correct des disques

Posez le disque au centre de son boîtier et rangez le boîtier et le disque en position verticale.	
Évitez de ranger les disques dans des endroits exposés aux rayons directs du soleil, à proximité d'appareils de chauffage ou dans des endroits très humides.	
Ne faites pas tomber les disques et ne les soumettez pas à de fortes vibrations ni à des chocs violents.	
Évitez de ranger les disques dans des endroits très poussiéreux ou très humides.	

Précautions de manipulation



- Si la surface du disque est encrassée, essuyez-la délicatement avec un chiffon doux et humide (à l'eau uniquement). Lorsque vous essuyez un disque, déplacez toujours le chiffon du centre vers le bord.
- N'utilisez pas de nettoyants en atomiseur contenant du benzène, du diluant, des liquides de protection contre l'électricité statique ou tout autre solvant.
- Ne touchez pas la surface du disque.
- Ne collez pas de papier ou des étiquettes adhésives sur les disques.
- Si la surface de lecture d'un disque est encrassée ou rayée, le lecteur peut en déduire que le disque est incompatible et éjecter le plateau de disque ou bien le disque risque de ne pas être lu correctement. Essuyez la saleté sur la surface de lecture avec un chiffon doux.

Nettoyage de la lentille du capteur optique

- N'utilisez jamais de disque de nettoyage en vente dans le commerce. L'utilisation de ces disques peut endommager la lentille.
- Confiez le nettoyage de la lentille au SAV agréé par Yamaha le plus proche.

■ Précautions concernant le visionnage d'images vidéo 3D

- Il se pourrait que certaines personnes éprouvent une gêne ou un malaise (fatigue visuelle, épuisement ou nausée) lors du visionnage de supports vidéo 3D. Nous recommandons à tous les utilisateurs de faire une pause à intervalles réguliers lors du visionnage de supports vidéo 3D.
- En cas de gêne ou malaise quelconque, arrêtez le visionnage du support vidéo 3D et attendez que la gêne ou le malaise soit passé. En cas de malaise sérieux, consultez un médecin.
- Lisez attentivement les modes d'emploi (Blu-ray Disc et téléviseur) et/ou les consignes de sécurité affichées sur le téléviseur.
- La vue est toujours en cours de développement chez les enfants en bas âge (plus particulièrement en dessous de six ans). Veuillez consulter un médecin (pédiatre ou oculiste) avant de laisser des enfants en bas âge regarder des supports vidéo 3D.
- Les jeunes enfants doivent toujours être sous la surveillance d'un adulte pour s'assurer que les consignes ci-dessus sont appliquées.

■ Technologie Cinavia

- La technologie Cinavia fait partie du système de protection du contenu dans votre lecteur Blu-ray Disc.

Remarque

- Votre lecteur Blu-ray Disc peut afficher les messages suivants, s'arrêter ou couper provisoirement le son des sorties audio si vous lisez une copie non autorisée d'un contenu protégé par la technologie Cinavia.

Ces messages sont affichés en anglais uniquement.

Arrêt de la lecture. Le contenu que vous visionnez est protégé par Cinavia™ et sa lecture sur cet appareil n'est pas autorisée.
Pour de plus amples informations, consultez le site <http://www.cinavia.com>. Code message 1.

Arrêt provisoire du son. N'ajustez pas le volume. Le contenu que vous visionnez est protégé par Cinavia™ et sa lecture sur cet appareil n'est pas autorisée.
Pour de plus amples informations, consultez le site <http://www.cinavia.com>. Code message 3.

Information Cinavia

Ce produit utilise la technologie Cinavia afin de limiter l'utilisation de copies non autorisées de certains films et de certaines vidéos produits à des fins commerciales et de leurs bandes son originales. Lorsqu'une utilisation interdite d'une copie non autorisée est détectée, un message sera affiché et la lecture ou la copie sera interrompue.

Des informations complémentaires concernant la technologie Cinavia peuvent être obtenues auprès du centre Cinavia d'information des consommateurs en ligne à l'adresse suivante <http://www.cinavia.com>. Pour obtenir par courrier des informations complémentaires concernant Cinavia, envoyez un courrier mentionnant votre adresse postale à : Cinavia Consumer Information Center, P.O. Box 86851, San Diego, CA, 92138, États-Unis.

■ Panneau avant

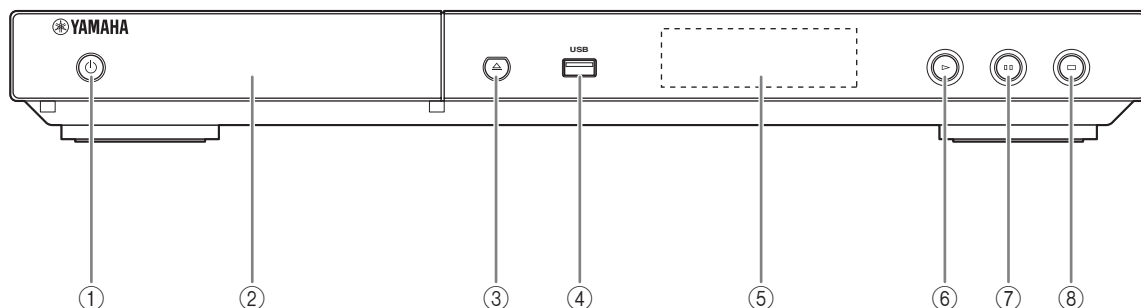

- ① **(Mise sous tension/Mise en veille)**
Permet d'allumer ce lecteur ou de le mettre en veille. Le maintien de cette touche enfoncée pendant environ 5 secondes force la réinitialisation de ce lecteur (réinitialisation du système).
- ② **Plateau de disque**
- ③ **(Éjection)**
Ouvre/referme le plateau de disque.
- ④ **Connecteur USB (p. 11)**
- ⑤ **Afficheur du panneau avant**
Affiche différentes informations relatives au fonctionnement de l'appareil.
- ⑥ **(Lecture)**
Lance la lecture.
- ⑦ **(Pause)**
Effectue une pause.
- ⑧ **(Arrêt)**
Interrompt la lecture.

Remarque

- Un film de protection appliqué en usine recouvre le panneau avant de ce lecteur. Retirez le film de protection du lecteur avant de l'utiliser.

■ Panneau arrière

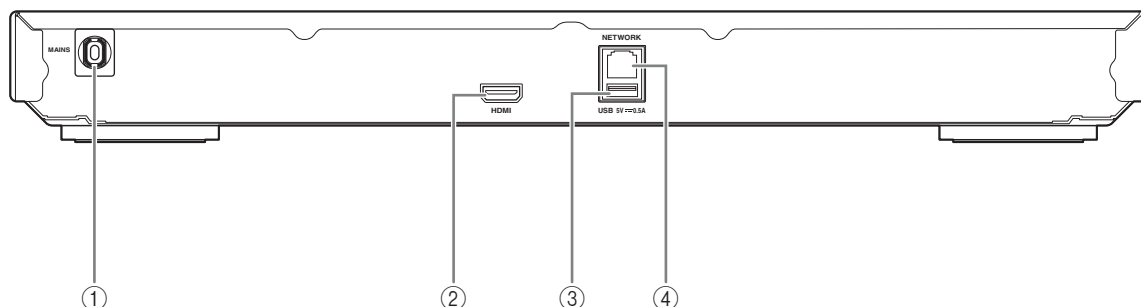

- ① **Cordon d'alimentation**
Ce lecteur est équipé d'un cordon d'alimentation captif. Raccordez-le à une prise secteur après avoir effectué toutes les connexions (p. 10).
- ② **Borne HDMI (p. 10)**
- ③ **Connecteur USB (p. 11)**
- ④ **Borne NETWORK (p. 11)**

Remarque

- Afin de réduire les risques d'électrocution, ne touchez pas les pièces non isolées des câbles lorsque le cordon d'alimentation est branché.





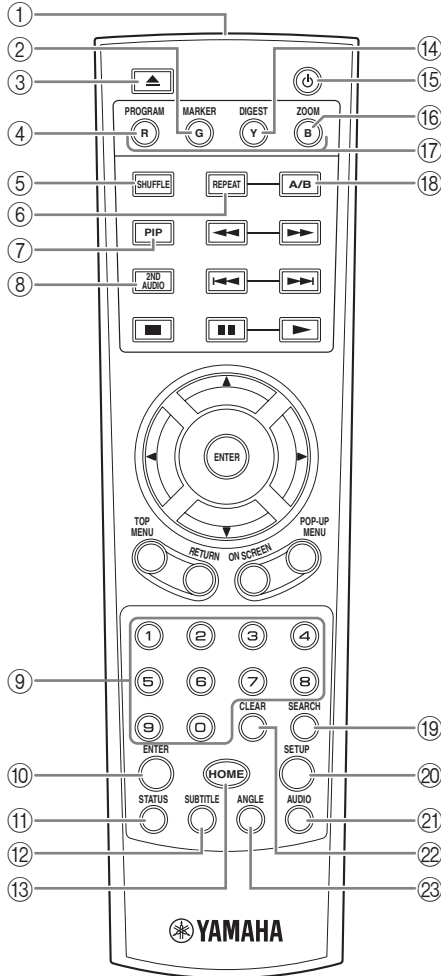

- ② **Borne HDMI (p. 10)**
- ③ **Connecteur USB (p. 11)**

■ Télécommande

Remarque

-  apparaît dans le coin supérieur gauche de l'écran si la fonction correspondant à la touche n'est pas disponible.



- ① **Émetteur de signaux infrarouges** : Émet des signaux infrarouges. Dirigez l'émetteur de la télécommande vers le capteur de l'appareil de destination (p. 9).
- ② **MARKER DVD VIDEO** : Permet de définir un Signet (p. 19) au niveau d'un point précis d'un film. Après avoir défini un Signet, pour sélectionner le point auquel vous voulez accéder directement, appuyez sur **DIGEST**. Vous avez la possibilité de définir jusqu'à 12 signets.
- ③  : Ouvre/referme le plateau de disque.
- ④ **PROGRAM DVD CD** : Permet de définir l'ordre de lecture (p. 19). Vous pouvez établir une liste comportant jusqu'à 15 pages (dans le cas d'un disque audio) ou 15 titres/chapitres (dans le cas d'un DVD vidéo).
- ⑤ **SHUFFLE DVD CD VIDEO MUSIC PHOTO** : Sélectionne le mode de lecture aléatoire (p. 17).
- ⑥ **REPEAT BD DVD CD VIDEO MUSIC PHOTO** : Permet de changer de mode de répétition. Appuyez plusieurs fois de suite sur cette touche pour faire votre choix parmi les différents modes proposés.
 -  : Répète le titre en cours de lecture.
 -  : Répète le chapitre en cours de lecture.
 -  : Répète le dossier en cours de lecture.
 -  : Répète l'intégralité des pistes/fichiers du disque.
 -  : Répète la page ou le fichier en cours de lecture.
- ⑦ **PIP BD** : Active/désactive la fonction d'incrustation (image dans l'image) (p. 20). Marque PIP () apparaît sur l'écran lorsque cette fonction est disponible. Vous pouvez également sélectionner cette fonction à partir du menu à l'écran (p. 17).

Remarque

- Marque PIP s'affiche à condition d'avoir activé la fonction Marque PIP (p. 25).
- ⑧ **2ND AUDIO BD** : Active les données audio secondaires pour les incrustations (image dans l'image) (p. 20) ou les commentaires audio. Deuxième Marque Audio () apparaît sur l'écran lorsque cette fonction est disponible (p. 27). Vous pouvez également sélectionner cette fonction à partir du menu à l'écran (p. 17).

Remarque

- Deuxième Marque Audio s'affiche à condition d'avoir activé la fonction Deuxième Marque Audio (p. 25).

- ⑨ **Touches numériques** : Permettent de saisir des nombres ou de passer directement, en cours de lecture, à la plage ou au chapitre correspondant au numéro saisi. Ces touches risquent de ne pas être disponibles selon le type de disque et les conditions de lecture.
- ⑩ **ENTER** : Sélectionne le menu ou la fonction en surbrillance.
- ⑪ **STATUS** : Affiche diverses informations au sujet du mode de lecture (p. 18).
- ⑫ **SUBTITLE** **BD** **DVD** **VIDEO** : Permet de changer la langue des sous-titres (p. 35) lorsque cela est possible. Vous pouvez également sélectionner cette fonction à partir du menu à l'écran (p. 17).
- ⑬ **HOME** : Permet d'afficher l'écran de menu HOME (p. 13).
- ⑭ **DIGEST** **PHOTO** : Donne un aperçu des photos par planche de 12 photos miniatures. Dans ce mode de visualisation, accédez à la page suivante/précédente à l'aide des touches ◀◀/▶▶.
- DVD** **VIDEO** : Affiche la barre de sélection Signet (p. 19).
- ⑮ **⏻** : Permet d'allumer ce lecteur ou de le mettre en veille.
- ⑯ **ZOOM** **DVD** **VIDEO** **PHOTO** : Effectue un zoom avant/arrière. Chaque nouvelle pression sur la touche grossit ou réduit progressivement la vue à l'écran (jusqu'à 3 incréments dans chaque sens).
- ⑰ **Touches de couleur** **BD** : Servez-vous de ces touches conformément aux instructions à l'écran.
- ⑱ **A/B** **BD** **DVD** **CD** **VIDEO** **MUSIC** : Permet de lire un morceau ou une scène que vous souhaitez répéter.
- 1 Appuyez sur **A/B** à l'endroit où vous souhaitez commencer la lecture. « A- » apparaît à l'écran.
 - 2 Appuyez à nouveau sur **A/B** à l'endroit où vous souhaitez terminer la lecture. « A-B » apparaît à l'écran. La lecture en boucle commence.
 - 3 Pour annuler la lecture en boucle, appuyez sur **A/B**. « A-B » disparaît de l'écran pour indiquer que la lecture en boucle est terminée.

Remarque

- Les conditions d'exécution de cette fonction sont liées aux spécifications du disque.

- ⑲ **SEARCH** **BD** **DVD** **CD** **VIDEO** **MUSIC** : Permet de passer directement à un point indiqué pendant la lecture. Pour en savoir plus sur cette fonction, reportez-vous à la section « Utilisation de la fonction de recherche » (p. 19). Vous pouvez également sélectionner cette fonction à partir du menu d'état (p. 18).

- ⑳ **SETUP** : Affiche l'écran de menu SETUP (p. 21).
- ㉑ **AUDIO** **BD** **DVD** : Permet de changer la langue de diffusion ou le format audio. Vous pouvez également sélectionner cette fonction à partir du menu à l'écran (p. 17).
- ㉒ **CLEAR** : Efface le numéro saisi ou l'entrée définie.
- ㉓ **ANGLE** **BD** **DVD** : Permet de changer l'angle de vue de la caméra si la vidéo est enregistrée sous plusieurs angles de prise de vue. Marque Angle () apparaît sur l'écran lorsque cette fonction est disponible. Vous pouvez également sélectionner cette fonction à partir du menu à l'écran (p. 17).

Remarque

- Marque Angle s'affiche à condition d'avoir activé la fonction Marque Angle (p. 25).

Suite à la page suivante. ➔

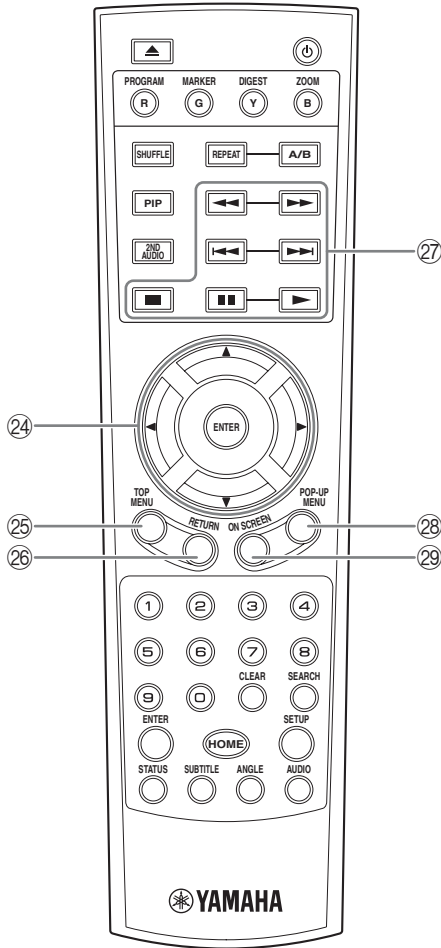

②④ **Touches de curseur (▲/▼/◀/▶)** : Déplacent la sélection (entrée en surbrillance) sur l'écran de menu.
ENTER : Sélectionne le menu ou la fonction en surbrillance.

②⑤ **TOP MENU** **BD** **DVD** : Affiche l'écran du menu principal si le disque contient un menu. Sélectionnez l'option voulue à l'aide des touches ▲/▼/◀/▶ et **ENTER**.

Remarque

– Étant donné que certaines opérations varient en fonction du disque, conformez-vous aux instructions affichées dans chaque écran de menu.

②⑥ **RETURN** : Permet de revenir au menu ou à l'écran précédent, etc.

②⑦ **Touches de contrôle**

BD **DVD** **CD** **VIDEO** **MUSIC** **PHOTO**

■ : Interrompt la lecture. Pour arrêter complètement la lecture, appuyez deux fois sur cette touche.

▬▬ : Effectue une pause.

▶ : Lance la lecture.

◀◀/▶▶

BD **DVD** **CD** **VIDEO** **MUSIC** :

Effectue une recherche arrière/avant. Chaque nouvelle pression sur la touche fait varier progressivement la vitesse de recherche : (jusqu'à 5 incréments dans chaque sens). Appuyez sur ▶ pour reprendre la lecture dans des conditions normales.

PHOTO : Change la vitesse de diaporama (plus lent/plus rapide : 3 incréments).

◀◀/▶▶ : Effectue un saut arrière/avant.

Remarque

– Selon le disque, le lecteur reprend la lecture au point du dernier arrêt. Pour reprendre la lecture depuis le début, appuyez deux fois sur ■, puis sur ▶.

②⑧ **POP-UP/MENU** **BD** **DVD** : Affiche un menu contextuel. Le contenu du menu affiché dépend du disque. Pour en savoir plus sur l'accès au menu contextuel et sur son fonctionnement, consultez les instructions du disque.
 Selon le DVD, vous pouvez afficher l'écran du menu principal en appuyant sur **POP-UP/MENU**.

②⑨ **ON SCREEN** : Affiche le menu à l'écran (p. 17).

Insertion des piles dans la télécommande

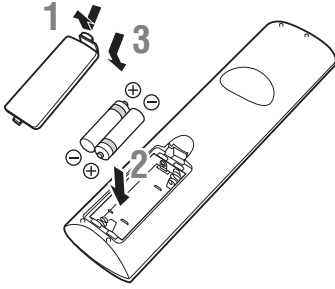

Remarques

- Changer les deux piles lorsque la portée de la télécommande diminue.
- Utilisez des piles AAA, R03, UM-4.
- Assurez-vous que les polarités sont correctes. Reportez-vous à l'illustration figurant à l'intérieur du compartiment des piles.
- Retirez les piles si vous n'avez pas l'intention d'utiliser la télécommande pendant une période prolongée.
- N'utilisez pas des piles usagées associées à des piles neuves.
- N'associez pas différents types de piles (telles que des piles alcaline et des piles au manganèse). Lisez attentivement les instructions figurant sur l'emballage, ces différents types de piles pouvant avoir la même forme et la même couleur.
- Si les piles ont fuit, mettez-les immédiatement au rebut. Évitez de toucher les matières qui ont fuit ou de les laisser entrer en contact avec les vêtements, etc. Nettoyez soigneusement le compartiment des piles avant d'y insérer de nouvelles piles.
- Ne jetez pas les piles avec les ordures ménagères : mettez-les au rebut conformément aux réglementations nationales en vigueur.
- Conservez les piles hors de portée des enfants. Si une pile est avalée par accident, contactez immédiatement votre médecin.
- Retirez les piles lorsque vous prévoyez de ne pas utiliser la télécommande pendant une longue période.
- Ne rechargez pas ou ne désassemblez pas les piles fournies.

Portée approximative de la télécommande

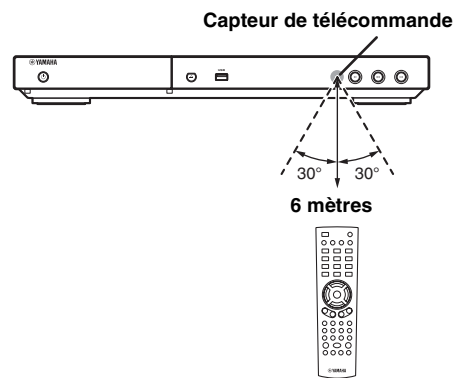

Raccordements HDMI

■ Raccordement à la borne HDMI

- La borne HDMI offre une image et un son numériques de qualité supérieure.
- Reliez fermement chaque extrémité du câble HDMI (disponible dans le commerce) aux bornes HDMI appropriées.
- Reportez-vous à la page 28 pour en savoir plus sur les formats de sortie audio/vidéo disponibles.
- Utilisez exclusivement des câbles HIGH SPEED HDMI portant le logo HDMI (tel qu' illustré sur la quatrième de couverture).

Attention !

Ne branchez pas ce lecteur sur une prise secteur tant que vous n'avez pas effectué tous les raccordements nécessaires.

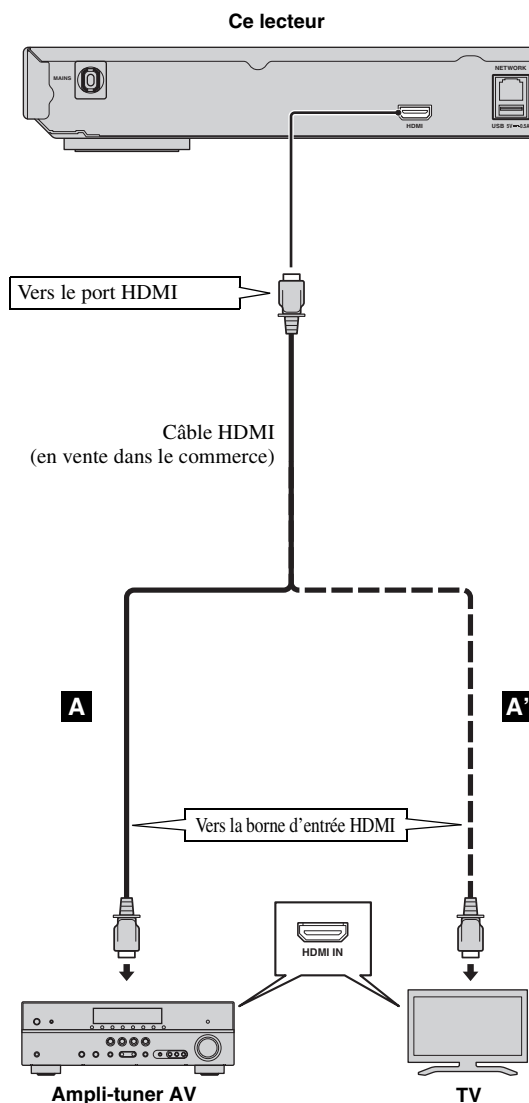

Astuces

- Si vous utilisez la fonction Contrôle HDMI, reportez-vous à la section « Contrôle HDMI » (p. 24).
- Pour en savoir plus sur le mode de sortie de la borne HDMI, reportez-vous à la section « HDMI » (p. 27).
- Si aucune image n'apparaît sur le téléviseur, reportez-vous à la section « Guide de dépannage » (p. 32).

■ Raccordement pour la lecture de disques Blu-ray 3D

La lecture de disques Blu-ray 3D sur ce lecteur requiert les raccordements et éléments suivants :

- Il vous faut un téléviseur et (le cas échéant) un ampli-tuner AV compatibles avec la lecture de supports vidéo 3D.
- Tous les éléments doivent être raccordés avec des câbles HDMI.
- Le disque Blu-ray Disc doit offrir un contenu 3D.
- Vous devez régler Sortie 3D dans Paramètres vidéo (p. 26) sur Auto.

Raccordement à la borne NETWORK

- Il est possible de lire le contenu d'un ordinateur en reliant ce lecteur à un réseau.
- La connexion à Internet vous donne accès à une grande variété de bonus interactifs lors de la lecture de disques compatibles BD-Live. Pour en savoir plus au sujet des fonctions BD-Live, reportez-vous à la page 20.

Remarques

- Reliez fermement un câble réseau (disponible dans le commerce) à la borne NETWORK appropriée.
- Utilisez exclusivement un câble réseau blindé à paire torsadée STP (Shielded Twisted Pair).
- Une connexion Internet haut débit (telle qu'illustrée ci-dessous) est nécessaire.
- Reliez l'autre extrémité du câble réseau au concentrateur/routeur haut débit.
- Une connexion Internet haut débit nécessite un abonnement auprès d'un fournisseur d'accès à Internet. Adressez-vous au fournisseur d'accès à Internet le plus proche pour en savoir plus.
- Reportez-vous au mode d'emploi de votre équipement, car la méthode de connexion et l'appareil raccordé peuvent différer selon votre environnement Internet.
- Utilisez un câble réseau/routeur compatible 10BASE-T/100BASE-TX.

Raccordement au connecteur USB

- Vous pouvez insérer une clé USB pour disposer d'un Espace de stockage externe dans le connecteur USB situé sur le panneau arrière (ou avant) du lecteur, dans le but de sauvegarder des données BD-Live ou d'effectuer la mise à niveau du logiciel de ce lecteur.
- Reliez fermement une clé USB (disponible dans le commerce) au connecteur USB approprié.

ATTENTION :

- Ne retirez pas la clé USB et ne débranchez pas le cordon d'alimentation tant que l'opération BD-Live (p. 20) ou la mise à niveau logicielle n'est pas terminée.
- N'utilisez pas de rallonge USB pour raccorder une clé USB au connecteur USB du lecteur. L'utilisation d'une rallonge USB peut entraîner un dysfonctionnement du lecteur.

Remarque

- Yamaha ne saurait garantir que ce lecteur fonctionne avec toutes les marques de clés USB.

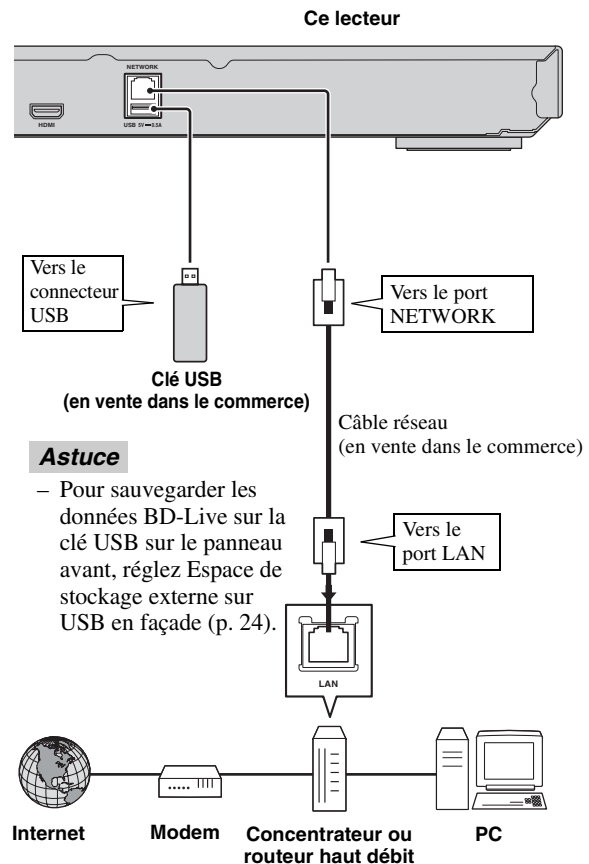

Après le raccordement

- Si vous souhaitez définir manuellement le paramètre de configuration Réseau, reportez-vous à la section « Réseau » (p. 25).
- Pour lire le contenu d'un ordinateur sur votre réseau, reportez-vous à la section « Utilisation d'un contenu du réseau » (p. 15).

Wizard Initial/Installation Facile

■ Préconfiguration à l'aide de Wizard Initial/Installation Facile

La fonction Wizard Initial/Installation Facile permet de définir facilement la langue, la résolution et le format d'image. L'écran Wizard Initial s'affiche lors de la première mise sous tension de ce lecteur effectuée juste après l'achat de votre appareil. Vous pouvez procéder aux mêmes réglages à partir du menu SETUP → Système → Installation Facile.

- 1 Dès que l'écran Installation Facile apparaît, appuyez sur **ENTER** pour préconfigurer votre lecteur (Installation Facile).

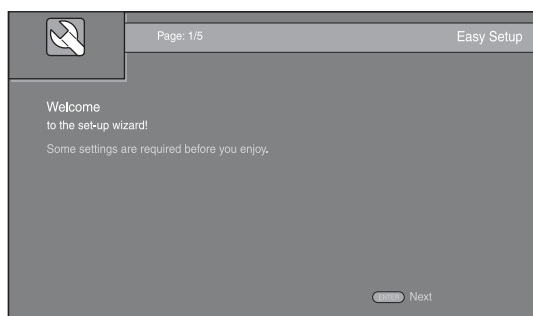

- 2 Définissez la langue, la résolution et le format d'écran en suivant les instructions affichées à l'écran.

Remarques

- Si aucune image n'apparaît sur le téléviseur à l'issue de la procédure Wizard Initial/Installation Facile, reportez-vous à la section « Guide de dépannage » (p. 32).
- Un avertissement concernant la lecture de supports vidéo 3D apparaît à la mise sous tension de ce lecteur. Appuyez sur **ENTER** pour faire disparaître le message ou sur **CLEAR** pour éviter qu'il s'affiche à nouveau (p. 24).

Menu HOME/MEDIA

Les menus HOME et MEDIA permettent de passer en revue et lire des fichiers multimédia sur des disques de données, sur des clés USB et sur votre réseau.

Remarque

- Pour en savoir plus sur les types et formats de disques compatibles, reportez-vous à la page 3.

■ Lecture de photo/musique/vidéo

Opérations de base

◀/▶/▲/▼ : Déplacent la sélection (entrée en surbrillance).

◀ : Revient au dossier parent.

HOME : Accède à l'écran du menu HOME ou quitte cet écran.

ENTER : Confirme le dossier/fichier choisi.

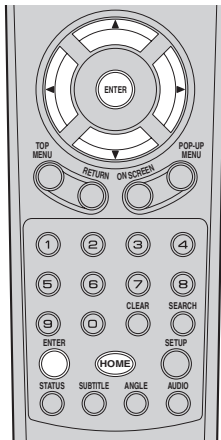

Icônes affichées dans la partie supérieure du menu MEDIA

 : Permet de lire le contenu du disque présent sur le plateau ou d'afficher le contenu du disque de données.

 : Permet d'afficher le contenu de la clé USB connectée au connecteur USB.

 : Permet de rechercher un serveur DLNA (p. 15) sur le réseau.

 : Permet d'afficher le contenu du serveur DLNA reconnu.

Procédure de lecture des fichiers dans un dossier donné

Exemple : Sélection d'un fichier vidéo sur une clé USB

Remarque

- Arrêtez la lecture de la vidéo avant d'accéder à l'écran du menu MEDIA.

- 1 Appuyez sur la touche **HOME** pour afficher l'écran du menu HOME.

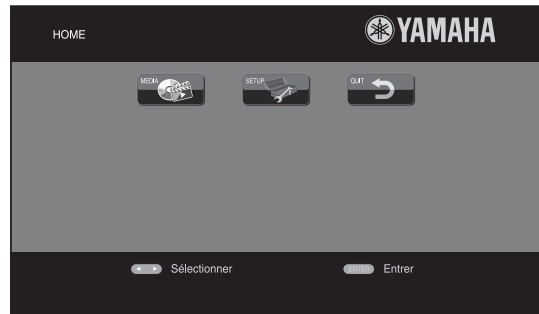

Astuce

- La configuration de l'écran du menu HOME peut varier selon le modèle.

- 2 Appuyez sur ◀/▶/▲/▼ pour sélectionner MEDIA, puis appuyez sur **ENTER**. L'écran MEDIA apparaît.

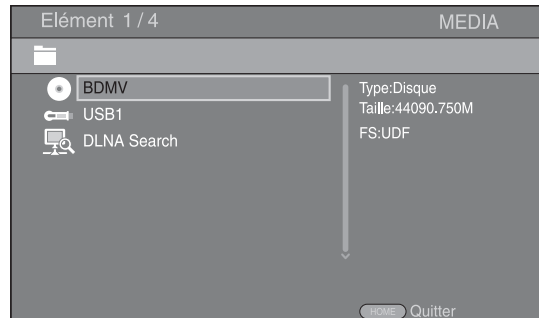

Suite à la page suivante. ➔

- 3 Sélectionnez la source du fichier que vous avez l'intention de lire, puis appuyez sur **ENTER**.

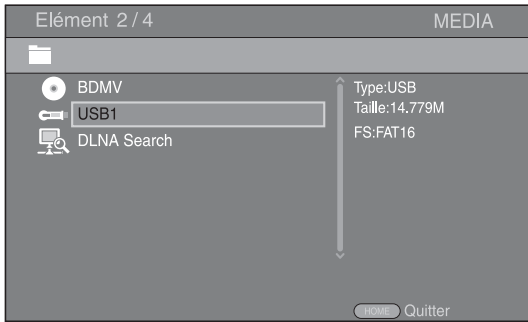

- 4 Sélectionnez le dossier Photo, Musique, Vidéo, ou AVCHD à lire, puis appuyez sur **ENTER**. Pour revenir au dossier parent, appuyez sur ◀ ou sélectionnez .

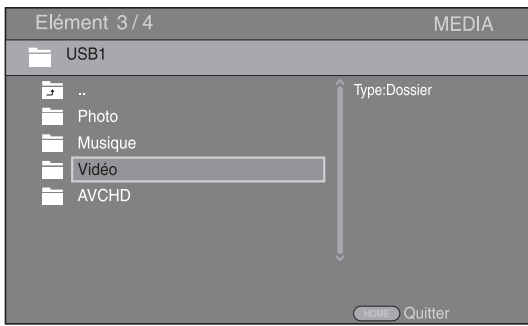

Remarque

- Seul le type de fichier choisi au cours de cette étape sera présenté à l'étape suivante. Si vous sélectionnez, par exemple, le dossier Photo, vous verrez uniquement des fichiers image par la suite. Si vous n'avez plus l'intention de lire des photos, il suffit de revenir à cette étape et de sélectionner un autre type de fichier.

- 5 Sélectionnez le(s) dossier(s) contenant le fichier à lire.

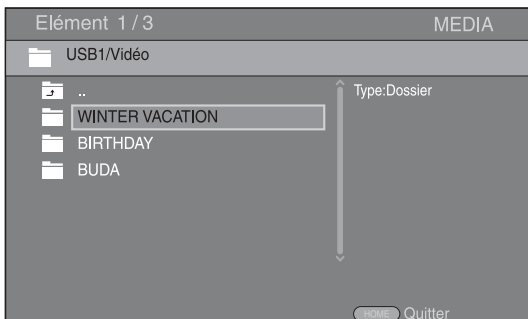

- 6 Sélectionnez le fichier à lire, puis appuyez sur **ENTER**.

Si le fichier sélectionné est un fichier vidéo, la lecture commence immédiatement.

S'il s'agit d'un fichier de musique, la lecture commence après l'affichage d'un écran d'état.

S'il s'agit d'un fichier image, le diaporama commence immédiatement.

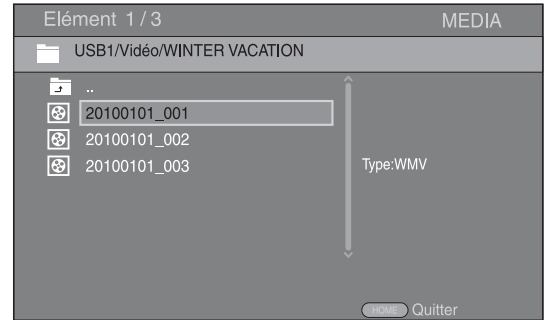

Astuce

- Pour présenter un diaporama avec un fond sonore, commencez par écouter la musique qui vous intéresse, puis appuyez sur **HOME** pour revenir à l'écran de menu HOME et sélectionnez le fichier image.

Remarque

- Selon le contenu du fichier affiché, vous risquez de ne pas pouvoir lancer la lecture.

Opérations de visualisation des photos

Lorsque vous visionnez des photos, les boutons de la télécommande fonctionnent de la façon suivante.

 : Arrête le diaporama et revient à l'explorateur de fichiers.

 : Effectue une pause au cours du diaporama.

 : Lance la lecture du diaporama.

 : Passe à la photo suivante.

 : Passe à la photo précédente.

 : Accélère la vitesse de défilement du diaporama (3 incréments).

 : Ralentit la vitesse de défilement du diaporama (3 incréments).



 : Inverse une photo.

 : Crée une copie miroir d'une photo.

 : Fait pivoter une photo dans le sens contraire des aiguilles d'une montre.

 : Fait pivoter une photo dans le sens des aiguilles d'une montre.

ZOOM : Effectue un zoom avant/arrière (jusqu'à 3 incréments dans chaque sens).

 /  : Effectue un panoramique en mode de zoom lorsque la taille de la photo est supérieure aux dimensions de l'écran.

DIGEST : Passe en mode d'aperçu sous forme de miniatures (p. 7). Dans ce mode de visualisation, accédez à la page suivante/précédente à l'aide des touches

 / .

■ Utilisation d'un contenu du réseau

Ce lecteur est certifié DLNA (p. 34). Cela signifie que vous pouvez gérer tout contenu à base de photos, musiques et vidéos stocké sur des serveurs DLNA de votre réseau domestique.

Lecture d'un contenu partagé

- 1 Pour lire des fichiers sur votre ordinateur, installez un logiciel serveur DLNA, tel que Windows Media Player 12, et partagez les fichiers en question.
- 2 Allumez l'ordinateur sur lequel vous avez installé le logiciel serveur DLNA ou l'appareil DLNA relié à votre réseau domestique.
- 3 Appuyez sur **HOME** pour afficher l'écran de menu HOME. Puis sélectionnez MEDIA pour accéder au menu MEDIA. La liste des serveurs DLNA connectés est présentée à l'écran.

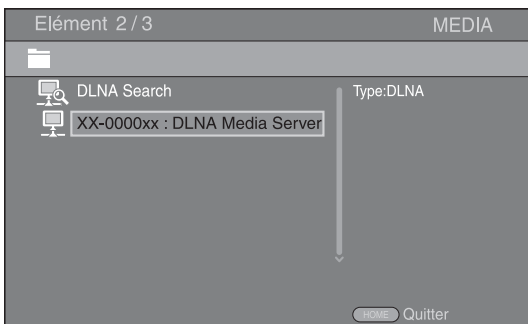

Remarques

- Si votre serveur DLNA n'est pas répertorié, choisissez la fonction DLNA Search pour le rechercher.
 - Selon le serveur DLNA utilisé, il est possible que vous deviez autoriser l'utilisation de ce lecteur à partir du serveur.
 - Pour lire le fichier sur le serveur DLNA, il est indispensable d'utiliser le même point d'accès pour connecter ce lecteur et le serveur.
 - L'exécution des fichiers peut poser des problèmes de compatibilité en raison des restrictions liées aux caractéristiques des fichiers et à la capacité du serveur DLNA.
- 4 Sélectionnez le fichier que vous avez l'intention de lire.

Remarques

- Les conditions de fonctionnement de votre réseau domestique peuvent avoir une incidence sur le mode d'exécution et la qualité de lecture du fichier.
- Le partage des fichiers provenant de supports amovibles (tels que des clés USB ou un lecteur DVD de votre serveur multimédia) risque de poser des problèmes.

Utilisation des services réseau

Vous pouvez à tout moment regarder des vidéos disponibles sur le réseau suivant.

- YouTube

Remarques

- L'accès aux contenus proposés par des tiers nécessite une connexion internet haut débit et peut en outre requérir un compte utilisateur ainsi qu'un abonnement payant.
- Les contenus offerts par ces services tiers peuvent être modifiés, interrompus ou suspendus à tout moment et cela sans avis préalable ; Yamaha décline toute responsabilité liée à de tels changements.
- Certains contenus pourraient être disponibles uniquement dans certains pays et dans certaines langues.
- Yamaha ne garantit pas que ces services de contenus resteront offerts ou disponibles pour une durée définie, et toute garantie de ce type, explicite ou implicite, est exclue.

Lecture de vidéos sur YouTube™

Ce lecteur vous permet de regarder les vidéos disponibles sur le site internet YouTube.

Ces services peuvent être modifiés sans préavis.

- 1 Appuyez sur **HOME** pour afficher l'écran de menu HOME.

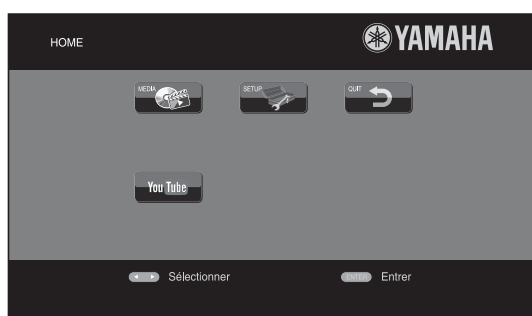

Astuce

- La configuration de l'écran du menu HOME peut varier selon le modèle.

- 2 Appuyez sur ◀/▶/▲/▼ pour sélectionner YouTube, puis appuyez sur **ENTER**.

Astuce

- Pour revenir à l'écran du menu HOME, appuyez sur **RETURN**.

Mode de lecture avancé

3

Lecture

Ce chapitre traite de la lecture des disques Blu-ray, DVD, CD vendus dans le commerce et des disques DVD-RW/R enregistrés.

Remarque

- Les opérations de lecture de base sont décrites à la page 6.

■ Menu à l'écran

Pour afficher ce menu, appuyez sur la touche **ON SCREEN**. Il suffit ensuite d'appuyer sur **▲/▼/◀/▶** pour passer d'une option à l'autre, puis d'appuyer sur **ENTER** pour agir sur la fonction en question.

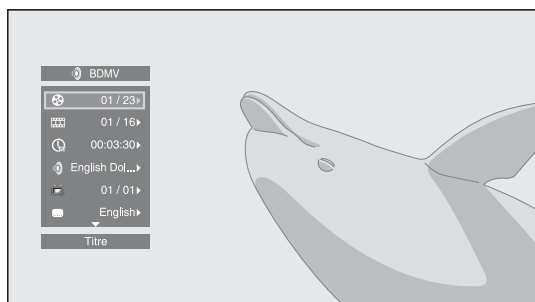

Le menu à l'écran contient les options suivantes.

Titre **BD** **DVD** **VIDEO** : Indique le numéro du titre en cours de lecture. Il suffit de sélectionner le titre qui vous intéresse pour y accéder directement.

Chapitre **BD** **DVD** **VIDEO** : Indique le numéro du chapitre en cours de lecture. Il suffit de sélectionner le chapitre qui vous intéresse pour y accéder directement.

Plage/Fichier **CD** **VIDEO** **MUSIC** **PHOTO** : Indique le numéro de la plage ou du fichier en cours de lecture. Il suffit de sélectionner la plage ou le fichier qui vous intéresse pour y accéder directement.

Heure **BD** **DVD** **CD** **VIDEO** **MUSIC** : Affiche la durée de lecture. Sélectionnez le type d'information qui vous intéresse :

- Durée de lecture écoulée de la plage ou du titre/chapitre/disque/fichier
- Durée de lecture restante de la plage ou du titre/chapitre/disque/fichier

Mode/Modèle de lecture

DVD **CD** **VIDEO** **MUSIC** **PHOTO** : Indique le mode de lecture actuel. Vous avez le choix entre trois modes de lecture :

CD

- Normal : Lecture normale.
- Aléatoire : Lecture aléatoire sans répétition.
- Random : Lecture aléatoire avec répétition.

DVD

- Normal
- Lecture Aléatoire CH (chapitre)
- Lecture Aléatoire TT (titre)
- Lecture aléatoire
- Aléatoire CH (chapitre)
- Aléatoire TI (titre)
- Aléatoire Totalité

VIDEO MUSIC PHOTO

- Normal
- Aléatoire F (dossier)
- Random F (dossier)

Audio **BD** **DVD** **VIDEO** : Indique la langue ou le signal de diffusion audio du disque Blu-ray Disc/DVD actuellement sélectionné. Vous pouvez sélectionner le type de son de votre choix.

Angle **BD** **DVD** : Indique le numéro de l'angle de vue actuellement sélectionné. Si la vidéo est enregistrée sous plusieurs angles de prise de vue, vous êtes libre d'en changer.

Sous-titres **BD** **DVD** **VIDEO** : Indique la langue des sous-titres actuellement sélectionnée le cas échéant.

le style de Sous-titres **BD** : Indique le style des sous-titres actuellement sélectionné. Cette fonction concerne uniquement les sous-titres externes de fichiers vidéo. Choisissez le style de texte des sous-titres qui vous intéresse.

Bitrate **BD** **DVD** **CD** **VIDEO** **MUSIC** : Indique le débit binaire du signal audio/vidéo.

Deuxième Vidéo **BD** : Active/désactive la fonction d'incrustation PIP (image dans l'image) (p. 6).

Deuxième Audio **BD** : Active/désactive les données audio secondaires (p. 6).

Recherche instantanée

BD **DVD** **CD** **VIDEO** **MUSIC** : Effectue un saut de 30 secondes.

Relecture instantanée

BD **DVD** **CD** **VIDEO** **MUSIC** : Permet de revenir 10 secondes en arrière dans la vidéo.

Diaporama **PHOTO** :

Indique la vitesse du diaporama. Vous avez le choix entre trois vitesses différentes de la plus lente à la plus rapide : Ralenti/Moyen/Rapide.

Transitions **PHOTO** : Indique la façon dont les photos sont présentées à l'écran. Vous pouvez changer le type de transition selon l'effet voulu.

Français

■ Menu d'état

Ce menu propose différents réglages, tels que les sous-titres, l'angle de vue ou le numéro du titre, du chapitre, ou de la piste en cours de lecture. Pour afficher le menu d'état, appuyez sur la touche **STATUS**. Ce menu contient les sous-menus suivants.

BD DVD VIDEO

Exemple : Icônes affichées lors de la lecture d'un disque Blu-ray Disc

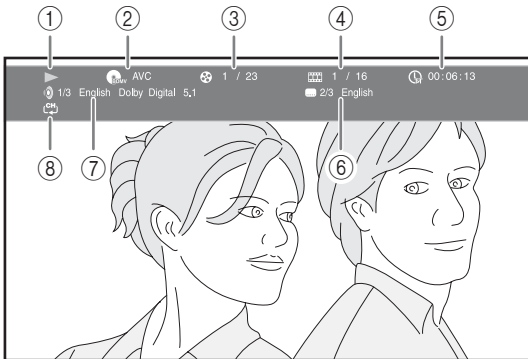

- ① **(Lecture en cours)**
- ② **(Icône du type de disque/fichier vidéo)**
- ③ **(Numéro du titre en cours de lecture) :** Vous pouvez passer directement au titre voulu à l'aide de la touche **SEARCH** (p. 7).
- ④ **(Numéro du chapitre en cours de lecture) :** Vous pouvez passer directement au chapitre voulu à l'aide de la touche **SEARCH** (p. 7).
- ⑤ **(Durée de lecture écoulée) :** Vous pouvez passer directement au point voulu à l'aide de la touche **SEARCH** (p. 7).
- ⑥ **(Sous-titres actuellement sélectionné) :** Vous pouvez changer la langue des sous-titres à l'aide de la touche **SUBTITLE**.
- ⑦ **(Son actuellement sélectionné) :** Vous pouvez changer la langue de diffusion ou le format audio à l'aide de la touche **AUDIO**.
- ⑧ **(Mode de répétition) :** Indique le mode de répétition actuel (p. 6).

CD MUSIC

Exemple : Icônes affichées lors de la lecture d'un fichier de musique

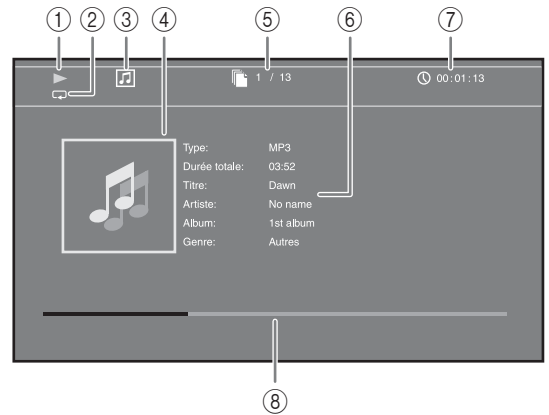

- ① **(Lecture en cours)**
- ② **(Mode de répétition) :** Indique le mode de répétition actuel (p. 6).
- ③ **(Icône du type de disque/fichier de musique)**
- ④ **(Illustration) MUSIC :** Affiche une des images du fichier, si le fichier en contient.
- ⑤ **(Numéro de la plage ou du fichier en cours de lecture) :** Vous pouvez passer directement à la plage voulue à l'aide de la touche **SEARCH** (p. 7).
- ⑥ **(Information) MUSIC :** Affiche des informations relatives à la musique, si le fichier en contient.
- ⑦ **(Durée de lecture écoulée) :** Vous pouvez passer directement au point voulu à l'aide de la touche **SEARCH** (p. 7).
- ⑧ **(Barre de progression) MUSIC :** Affiche le niveau de progression de la chanson en cours.

PHOTO



- ① **(Lecture en cours)**
- ② **(Icône du fichier image)**
- ③ **(Numéro du fichier en cours d'affichage)**
- ④ **(Mode de répétition) :** Indique le mode de répétition actuel (p. 6).
- ⑤ **(Vitesse du diaporama)**

■ Utilisation de la fonction Signet **DVD VIDEO**

Vous pouvez repérer un point précis de la vidéo à l'aide d'un Signet. Une fois le Signet créé, cette fonction permet d'accéder directement au point correspondant de la vidéo. Vous avez la possibilité de définir jusqu'à 12 signets.

- 1 Appuyez sur **MARKER** en cours de lecture du film pour insérer un Signet. Le numéro et l'état du Signet sont automatiquement affichés.

Signet: 1/12 Titre: 1 Chapitre: 1 Heure: 00:01:26

- 2 Après avoir défini un Signet, appuyez sur la touche **DIGEST** pour afficher la barre de sélection Signet.

Titre:01 Chapitre:01 Heure:00:01:26 Signet
01 02 03 04 05 06 07 08 09 10 11 12 Effacer

- 3 Appuyez sur **◀▶** pour sélectionner le Signet auquel vous souhaitez accéder, puis appuyez sur **ENTER**. Pour effacer le Signet sélectionné, appuyez sur **CLEAR**.

Remarque

- Une fois la lecture terminée (après avoir éjecté le disque ou appuyé deux fois sur **■**, par exemple), les signets que vous aviez définis sont automatiquement effacés.

■ Programmation de l'ordre de lecture **DVD CD**

Il est possible de programmer l'ordre de lecture des pistes d'un disque audio ou des chapitres d'un DVD.

Appuyez sur **PROGRAM** en cours de lecture pour afficher la fenêtre PROGRAMME.

Vous avez la possibilité de programmer un maximum de 15 pistes/chapitres.

Exemple : Programmation de l'ordre de lecture des pistes d'un CD

- 1 Appuyez sur **PROGRAM** en cours de lecture.

PROGRAMME
CD Total Plage: 13

1	---	6	---	11	---
2	---	7	---	12	---
3	---	8	---	13	---
4	---	9	---	14	---
5	---	10	---	15	---

Lecture CLEAR Effacer RETURN Arrêt

- 2 Appuyez sur **ENTER** pour programmer l'ordre de lecture. Dans le cas d'un disque audio, appuyez sur **▲/▼** pour sélectionner chacune des pistes dans l'ordre où vous souhaitez les lire, puis appuyez sur **ENTER**. Dans le cas d'un disque DVD vidéo, sélectionnez des titres (représentés par les lettres TT) et des chapitres (représentés par les lettres CH) au lieu de pistes. Pour retirer une piste de la liste programmée, sélectionnez la piste, puis appuyez sur **CLEAR**. Pour annuler la lecture du programme, appuyez sur **RETURN**.

PROGRAMME
CD Total Plage: 13

1	Plage: 12	6	---	11	---
2	Plage: 05	7	---	12	---
3	Plage: 00	8	---	13	---
4	---	9	---	14	---
5	---	10	---	15	---

Lecture CLEAR Effacer RETURN Arrêt

- 3 Une fois la programmation terminée, appuyez sur **▶** pour valider et commencer la lecture du programme.
- 4 Pour annuler la lecture d'un programme, appuyez deux fois sur **■**.





■ Utilisation de la fonction de recherche

BD DVD CD VIDEO MUSIC PHOTO



Cette fonction permet d'accéder directement à un point précis du support en cours de lecture.

- 1 Appuyez sur **SEARCH** en cours de lecture. Cela a pour effet d'afficher la barre d'état.
- 2 Appuyez sur **▲/▼/◀▶** pour sélectionner lune des entrées suivantes, puis appuyez sur **ENTER**.

BD DVD :

- Numéro du titre (symbolisé par )
- Numéro du chapitre (symbolisé par )
- Durée du titre écoulee (symbolisée par )
- Durée du chapitre écoulee (symbolisée par )

CD :

- Numéro de la plage (symbolisé par )
- Durée de la plage écoulee (symbolisée par )
- Durée du disque écoulee (symbolisée par )

VIDEO MUSIC :



- Numéro du fichier (symbolisé par )
- Durée du fichier écoulee (symbolisée par )

PHOTO :

- Numéro du fichier (symbolisé par )

Suite à la page suivante. ➔

- 3 Appuyez sur ▲/▼ ou sur les touches numériques pour choisir/ajuster la valeur de l'entrée en surbrillance, puis appuyez sur **ENTER** pour accéder au point correspondant.
- 4 Pour fermer la barre d'état, appuyez sur **STATUS**.

■ Utilisation des fonctions BONUSVIEW™ et BD-Live™

Ce lecteur prend en charge les fonctions de lecture BONUSVIEW (p. 34) (BD-ROM Profil 1 Version 1.1) et BD-Live (p. 34) (BD-ROM Profil 2).

Remarque

- Les fonctions et la méthode de lecture varient en fonction du disque. Pour en savoir plus, reportez-vous aux instructions figurant sur le disque ou sur le mode d'emploi fourni.

■ Utilisation de la fonction d'incrustation (lecture audio/vidéo secondaire)

Si vous disposez d'un disque BD vidéo contenant des données audio et vidéo secondaires compatibles avec la fonction d'incrustation (image dans l'image), vous avez la possibilité de lire ces données dans un coin de l'écran en même temps que le contenu principal.

Image principale Image secondaire

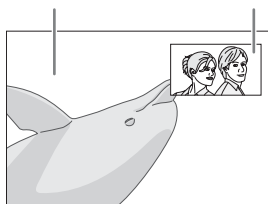

Lorsque le symbole Marque PIP (PIP) ou Deuxième Marque Audio (A) est affiché, appuyez sur PIP pour activer/désactiver la fonction d'incrustation (image dans l'image).

Remarques

- Pour écouter les données audio secondaires, n'oubliez pas de régler le paramètre de Sortie audio (ou HDMI) sur PCM ou Reencode (p. 27).
- Sur certains disques, il peut être nécessaire d'activer également les données audio secondaires dans le menu principal du disque (p. 8).
- Le son et l'image secondaires en incrustation peuvent être lus et supprimés automatiquement en fonction du contenu. Les zones affichables peuvent également être limitées.

■ Utilisation de la fonction BD-Live™

1. Définissez les paramètres de configuration du réseau (p. 25).

2. Connectez la clé USB à ce lecteur (p. 11).

Les données BD-Live sont sauvegardées sur la clé USB connectée à ce lecteur. Pour bénéficier de ces fonctions, insérez une clé USB compatible 2.0 haut débit (480 Mbits/s) sur le connecteur USB sélectionné dans Espace de stockage externe (p. 24). Le réglage par défaut correspond au connecteur USB situé sur le panneau arrière.

- Un dossier BUDA est créé automatiquement sur la clé USB, si besoin est.
- Si l'espace de stockage est insuffisant, les données ne seront pas copiées/téléchargées. Dans ce cas, supprimez les données inutiles ou utilisez une nouvelle clé USB.
- Le chargement des données peut prendre un certain temps (lecture/écriture).

Remarques

- Yamaha ne saurait garantir que ce lecteur fonctionne avec toutes les marques de clés USB.
- N'utilisez pas de rallonge USB pour raccorder une clé USB au connecteur USB du lecteur. L'utilisation d'une rallonge USB peut entraîner un dysfonctionnement du lecteur.

3. Lancez la lecture du disque.

4. Exécutez BD-Live conformément aux instructions du disque.



Remarques

- Suivez les consignes fournies dans la notice du disque Blu-ray Disc pour lire les contenus BD-Live, etc.
- Pour tirer parti des fonctions BD-Live, effectuez la connexion au réseau (p. 11) et définissez les paramètres de configuration Réseau (p. 25).
- Reportez-vous à la section « Connexion BD-Live » (p. 25) si vous souhaitez restreindre l'accès aux contenus BD-Live.
- Le temps nécessaire pour télécharger les programmes en ligne sur la clé USB connectée à ce lecteur varie selon la vitesse de votre connexion Internet et le volume des données de ces programmes.
- Les programmes BD-Live fournis via Internet ne pourront peut-être pas afficher la connexion en fonction du statut du fournisseur (mise à jour). Dans de tels cas, retirez le disque et essayez à nouveau.
- Si l'écran BD-Live n'apparaît pas après avoir sélectionné la fonction BD-Live dans le menu du disque Blu-ray Disc, il se peut que l'espace disponible sur la clé USB ne soit pas suffisant. Dans ce cas, éjectez le disque du lecteur et effacez des données sur la clé USB à l'aide du menu « Formater » dans « Espace de stockage externe » (p. 24).

Menu SETUP

Le menu SETUP offre différents réglages audio/vidéo des fonctions au moyen de la télécommande.

Menu/sous-menu	Paramètre	Description	Page
 Réglages Généraux	Système		
	Economiseur d'écran	Permet d'activer/désactiver l'économiseur d'écran.	24
	Lecture automatique du disque	Configure le lecteur afin de démarrer automatiquement la lecture du disque.	24
	Contrôle HDMI	Configure le lecteur afin de recevoir le signal de commande en provenance de la télécommande de votre téléviseur/amplificateur AV.	24
	Insérer les paramètres par défaut	Rétablit tous les paramètres par défaut à l'exception du paramètre Sécurité.	24
	Mettre à niveau	Lance la mise à niveau du lecteur.	24
	Installation Facile	Permet de définir la langue, la résolution et le format d'image.	24
	Espace de stockage externe	Affiche l'état de l'espace de stockage externe (p. 24), formate l'espace de stockage externe et sélectionne le connecteur USB à l'avant/arrière pour l'espace de stockage externe.	24
	3D Message de la Réécoute	Affiche un avertissement concernant la lecture de supports vidéo 3D à la mise sous tension de ce lecteur.	24
	Langue		
	Affichage à l'écran	Permet de choisir la langue des menus ou messages affichés à l'écran.	24
	Menu	Permet de choisir la langue préférée pour le menu du disque.	24
	Audio	Permet de choisir la langue préférée pour les données audio.	24
	Sous-titres	Permet de choisir la langue préférée pour les sous-titres.	24
	Playback		
	Marque Angle	Permet d'afficher le symbole d'angle de vue (Marque Angle) lors de la lecture de disques Blu-ray Disc/DVD contenant des scènes prises sous plusieurs angles.	25
	Marque PIP	Permet d'afficher le symbole d'image dans l'image (Marque PIP) lors de la lecture de disques Blu-ray Disc/DVD offrant cette possibilité.	25
	Deuxième Marque Audio	Permet d'afficher le symbole de données audio secondaires (Deuxième Marque Audio) lors de la lecture de disques Blu-ray Disc/DVD contenant ce type de données.	25
	Dernière Mémoire	Permet de mémoriser le dernier emplacement de lecture d'un disque quand l'appareil passe en veille ou que vous ouvrez le plateau.	25
	Sécurité		
	Modification du mot de passe	Permet de changer le mot de passe pour les paramètres Contrôle Parental et Code pays.	25
	Contrôle Parental	Permet de régler le paramètre Contrôle Parental en fonction du contenu du disque.	25
	Code pays	Permet de définir votre Code pays.	25
	Réseau		
	Connexion Internet	Permet d'activer ou de désactiver la connexion Internet (Permettre/Désactivé).	25
	Information	Permet d'afficher un écran d'informations au sujet du réseau.	25
	Test de connexion	Permet d'effectuer un test de connexion au réseau.	25
	Configuration IP	Permet de régler le paramètre IP sur Auto/Manuel.	25
	Connexion BD-Live	Permet de régler la connexion BD-Live sur Autorisé/Partiellement autorisé/Interdit.	25
	DLNA	Permet d'activer ou de désactiver la fonction DLNA (Permettre/Désactivé).	25
Paramètres Proxy	Permet de configurer le paramètre proxy.	25	

Menu/sous-menu	Paramètre	Description	Page	
 Paramètres vidéo	TV	Sortie 3D	Permet de choisir le mode vidéo 3D ou 2D.	26
		Ecran TV	Permet de régler le format d'écran du téléviseur raccordé ainsi que la sortie vidéo.	26
		Sélectionnez la sortie vidéo	Permet de sélectionner la résolution de la sortie vidéo.	26
		Système TV	Permet de changer Système TV entre NTSC/PAL/Multi.	26
		Espace de couleur	Permet de changer Espace de couleur entre YCbCr 4:4:4/ YCbCr 4:2:2/Full RGB/RGB.	26
		HDMI Deep Color	Permet de changer HDMI Deep Color entre 30 bits/36 bits/ 48 bits/Non.	26
		HDMI 1080p 24Hz	Permet d'activer/désactiver le paramètre HDMI 1080p 24Hz.	27
		Synchronisation audio/vidéo	Modifie le retard entre la vidéo et l'audio, par exemple si la voix et le mouvement de la bouche sont désynchronisés.	27
	Processus Vidéo	Video Mode	Règle la perception visuelle de l'image.	27
		Ajustement de la couleur	Permet de régler la Luminosité/Saturation/Nuance pour chaque couleur.	27
		Réduction de bruit	Permet de régler le niveau de Réduction de bruit.	27
Désentrelacement vidéo		Permet de régler la manière de détecter le signal vidéo.	27	
 Paramètres audio	Sortie audio	HDMI	Permet de choisir le mode de sortie de la borne HDMI entre Bitstream/PCM/Reencode/Non.	27
		DRC	Permet d'activer/désactiver la fonction DRC (Dynamic Range Compression).	27
 Système d'information		Permet d'afficher la version logicielle et l'adresse MAC (p. 34).	27	

■ Exemple d'utilisation du menu SETUP

Les réglages du lecteur se font à partir de l'écran du menu SETUP. Vous trouverez ci-dessous des explications sur les opérations de base du menu SETUP.

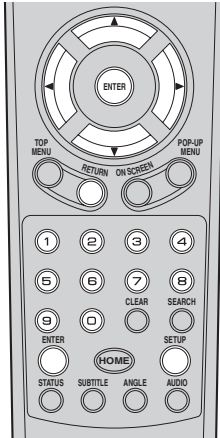

Exemple : Réglage de la fonction Controle Parental

Remarque

- Certaines fonctions ne peuvent pas être réglées en cours de lecture. Pour pouvoir les configurer, appuyez deux fois sur le bouton afin d'arrêter complètement la lecture.

1. Affichez l'écran du menu SETUP.

Appuyez sur la touche **SETUP** pour afficher l'écran du menu SETUP.

Appuyez sur **◀/▶** pour sélectionner Réglages Généraux, puis appuyez sur **ENTER** ou **▼**.

2. Sélectionnez un sous-menu.

Appuyez sur **▲/▼** pour sélectionner Sécurité, puis appuyez sur **ENTER** ou **▶**.

3. Sélectionnez une option de menu.

Appuyez sur **▲/▼** pour sélectionner Controle Parental, puis appuyez sur **ENTER** ou **▶**.

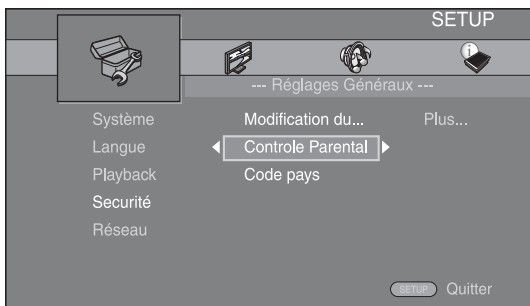

4. Entrez un mot de passe.

Saisissez votre mot de passe à l'aide des touches numériques.

- Le mot de passe par défaut est 0000.
- Vous ne pourrez pas accéder à l'écran de réglage suivant tant que vous n'aurez pas saisi le bon mot de passe.
- Pour changer de mot de passe, reportez-vous à la section « Modification du mot de passe » (p. 25).

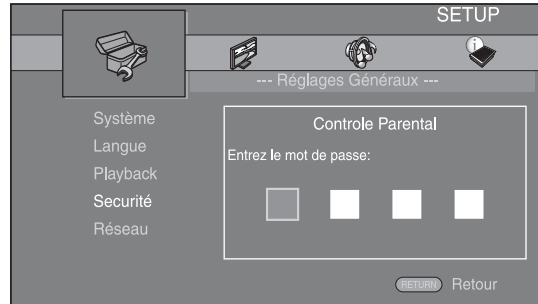

5. Sélectionnez le réglage voulu.

Appuyez sur **▲/▼** pour sélectionner le niveau voulu pour le paramètre Controle Parental des disques Blu-ray Disc/DVD, puis appuyez sur **ENTER**.

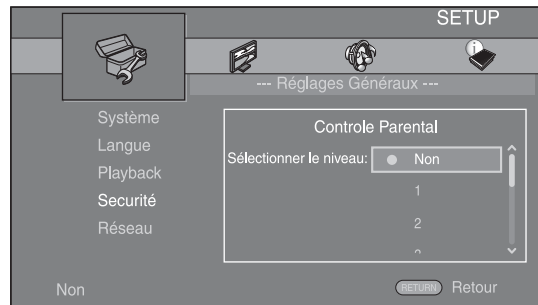

6. Quittez l'écran du menu.

Appuyez sur **◀** pour revenir au menu précédent.

■ Réglages Généraux

Les réglages par défaut sont signalés par « * ».

Système

Economiseur d'écran

Ce paramètre permet d'activer ou de désactiver l'économiseur d'écran.

En cas d'activation, le lecteur affiche l'économiseur d'écran au bout de 3 minutes d'inactivité, puis passe en mode de veille si aucune opération n'a lieu dans les 27 minutes qui suivent.

Oui*, Non

Lecture automatique du disque

Ce paramètre permet d'activer ou de désactiver la fonction Lecture automatique du disque. En cas d'activation, la lecture du disque commence automatiquement dès que vous chargez le disque dans le lecteur.

Oui*, Non

Contrôle HDMI

Vous pouvez configurer le lecteur de façon à ce qu'il reçoive un signal de commande d'un téléviseur/amplificateur AV compatible avec la fonction Contrôle HDMI via un câble HDMI (p. 10).

Oui, Non*

Utilisation de la fonction Contrôle HDMI

La fonction Contrôle HDMI permet de piloter ce lecteur, de façon interactive, via votre téléviseur (à condition que ce dernier soit compatible avec la fonction Contrôle HDMI).

Vous devez raccorder ce lecteur à un téléviseur (compatible avec la fonction Contrôle HDMI) au moyen d'un câble HDMI et activer le paramètre Contrôle HDMI dans le menu SETUP (p. 24) pour profiter des fonctions décrites ci-dessous.

- **Fonction de sélection d'entrée automatique**
Lorsque vous lancez la lecture sur ce lecteur, le sélecteur d'entrée du téléviseur (et de l'amplificateur AV si le lecteur est raccordé au téléviseur via un amplificateur AV) commute automatiquement sur ce lecteur. Le téléviseur peut également s'allumer automatiquement selon le modèle de téléviseur utilisé.
- **Fonction d'extinction automatique**
Si vous éteignez le téléviseur alors que le lecteur est à l'arrêt et que l'écran du menu SETUP n'est pas affiché, le lecteur est automatiquement mis hors tension.

Remarques

- La fonction Contrôle HDMI risque de ne pas fonctionner correctement avec certains téléviseurs.
- Il est possible que vous ayez accès à des fonctions différentes de celles décrites ci-dessus selon le modèle de téléviseur ou d'amplificateur AV utilisé.
- Pour bénéficier des avantages de la fonction Contrôle HDMI, réglez le paramètre de la fonction Contrôle HDMI sur TOUS les appareils (ce lecteur, le téléviseur et l'amplificateur AV). Certaines opérations supplémentaires peuvent être requises.
- Chaque fonction peut être réglée indépendamment afin d'être activée/désactivée selon le téléviseur utilisé.
- Pour en savoir plus sur la configuration, consultez les modes d'emploi fournis avec le téléviseur et/ou l'amplificateur AV.
- Si le paramètre est réglé sur Oui, la consommation d'énergie en mode veille augmente en raison de l'utilisation de la fonction Contrôle HDMI.

Insérer les paramètres par défaut

Vous avez la possibilité de rétablir tous les paramètres par défaut du lecteur à l'exception du paramètre Sécurité (p. 25). Pour en savoir plus au sujet des paramètres par défaut, reportez-vous aux pages 21–27.

Mettre à niveau

Ce paramètre permet de procéder à une mise à niveau manuelle du logiciel Avec une clé USB ou à partir du Réseau. Pour en savoir plus à ce sujet, reportez-vous à la section « Mise à niveau logicielle » (p. 30).

Installation Facile

Ce paramètre permet de procéder à une Installation Facile du lecteur (p. 12).

Espace de stockage externe

Vous pouvez afficher les informations relative à l'Espace de stockage externe, formater l'Espace de stockage externe et sélectionner USB en façade/USB à l'arrière pour sauvegarder des données BD-Live.

Pour formater (vider) le dossier « BUDA » sur la clé USB, sélectionnez Information et appuyez sur **ENTER** lorsque « Formater » est en surbrillance à l'écran.

USB en façade, USB à l'arrière*

Astuce

- L'Espace de stockage externe fait office de mémoire auxiliaire pendant la lecture d'un disque Blu-ray Disc.

3D Message de la Réécoute

Permet d'activer et de désactiver l'affichage sur le téléviseur d'un avertissement concernant la lecture de supports vidéo 3D à la mise sous tension de ce lecteur.

Oui*, Non

Langue

Affichage à l'écran

Vous avez la possibilité de sélectionner la langue des messages ou menus affichés à l'écran (menu SETUP, par exemple).

English, Français, Español, Deutsch, Italiano, Svenska, Nederlandse, Русский, 中文

Menu

Ce paramètre permet de choisir votre langue de prédilection pour le menu du disque.

English, Français, 中文, Español, Deutsch, Italiano, Nederlandse, Portugais, Danois, Svenska, Finnois, Norvégien, Русский, Coréen, Japonais, Plus

Audio

Ce paramètre permet de choisir votre langue de prédilection pour la lecture des disques Blu-ray Disc/DVD. Pour plus de détails à ce sujet, reportez-vous à la section « Menu » (p. 24).

Sous-titres

Ce paramètre permet de choisir votre langue de prédilection pour les Sous-titres.

English, Français, 中文, Español, Deutsch, Italiano, Nederlandse, Portugais, Danois, Svenska, Finnois, Norvégien, Русский, Coréen, Japonais, Plus, Non

(Les réglages par défaut du paramètre [Langue] diffèrent selon le modèle du lecteur.)

Playback

Marque Angle

Ce paramètre permet d'afficher le symbole d'angle de vue (Marque Angle) () lors de la lecture d'un disque Blu-ray Disc/DVD contenant des scènes prises sous plusieurs angles.

Oui*, Non

Marque PIP

Ce paramètre permet d'afficher le symbole d'image dans l'image (Marque PIP) () lors de la lecture d'un disque Blu-ray Disc offrant la possibilité d'incruster une image dans un coin de l'image principale (p. 20).

Oui*, Non

Deuxième Marque Audio

Ce paramètre d'afficher le symbole de données audio secondaires (Deuxième Marque Audio) () lors de la lecture d'un disque Blu-ray Disc contenant ce type de données.

Oui*, Non

Dernière Mémoire

Ce paramètre permet de définir si le lecteur mémorise ou non le dernier emplacement de lecture d'un disque quand l'appareil passe en veille ou que vous ouvrez le plateau.

Oui*, Non

Remarque

- Certains disques ne sont pas compatibles avec cette fonction.

Securité

Modification du mot de passe

Vous avez la possibilité de définir le mot de passe applicable aux fonctions Contrôle Parental et Code pays. Reportez-vous à la section « Contrôle Parental » (p. 25) et « Code pays » (p. 25).

Remarques

- Le mot de passe par défaut est 0000.
- Si vous avez oublié le mot de passe, reportez-vous à « Guide de dépannage » (p. 31) et réglez tous les paramètres Sécurité sur leurs valeurs par défaut.

Contrôle Parental

Ce lecteur permet de limiter l'accès au contenu de certains disques Blu-ray selon l'âge du public. Il suffit pour cela de configurer le paramètre Contrôle Parental en fonction du contenu du disque.

Le mot de passe (voir « Modification du mot de passe » en p. 25) a besoin d'être saisi avant de régler les niveaux de Contrôle Parental.

Une fois la fonction Contrôle Parental configurée, une boîte de dialogue invitera l'utilisateur à saisir ce mot de passe s'il charge un disque d'un niveau de filtrage supérieur au niveau Contrôle Parental actuellement défini, ou s'il souhaite modifier le niveau Contrôle Parental.

Non*, 1-8

Code pays

Ce paramètre permet de définir le Code pays dans lequel vous vivez. Avant de configurer le paramètre Code pays, vous devez d'abord choisir un mot de passe (voir la section « Modification du mot de passe » p. 25). Ce paramètre peut servir à évaluer le niveau de filtrage du Contrôle Parental et à autoriser la lecture du disque en fonction du pays.

Réseau

Connexion Internet

N'oubliez pas d'activer la connexion Internet (en réglant ce paramètre sur Permettre) si vous comptez utiliser les fonctions BD-Live (p. 20) et DLNA (p. 15), procéder à la mise à niveau du logiciel à partir du réseau (p. 30) ou avoir recours aux autres fonctions du réseau.

Permettre*, Désactivé

Information

Permet d'afficher un écran d'informations au sujet du réseau. Ce paramètre permet d'afficher un écran d'informations au sujet du réseau de manière à connaître l'interface (Ethernet), le Type d'adresse, l'Adresse IP, le Masque sous-réseau, la Default Gateway et le DNS utilisés.

Test de connexion

Vous pouvez effectuer un test de connexion Internet. En cas d'échec, vérifiez la « Configuration IP » (p. 25) et recommencez le test.

Configuration IP

Permet de configurer les paramètres de réseau.

Auto*

Choisissez cette option pour configurer automatiquement les paramètres de réseau de ce lecteur avec le serveur DHCP.

Manuel

Choisissez cette option pour configurer manuellement les paramètres de réseau (Adresse IP, Masque sous-réseau, Default Gateway et DNS).

Astuces

- **Touches numériques** Permettent de saisir des caractères.
- **◀/▶** Déplacent la mise en surbrillance.
- **CLEAR** Efface un caractère.
- **ENTER** Permet de sauvegarder les réglages et de quitter le menu.

Connexion BD-Live

Ce paramètre permet de restreindre l'accès aux contenus BD-Live.

Autorisé

Tous les disques BD-Live sont autorisés à se connecter au réseau.

Partiellement autorisé*

Seuls les disques avec identification du propriétaire sont autorisés.

Interdit

Aucun disque BD-Live n'est autorisé à se connecter au réseau.

DLNA

Ce paramètre permet d'activer ou de désactiver (Permettre/ Désactivé) la fonction DLNA (p. 34). Si vous n'utilisez pas la fonction DLNA, réglez ce paramètre sur Désactivé.

Permettre*, Désactivé

Paramètres Proxy

Ce paramètre permet de configurer les Paramètres Proxy. Réglez ce paramètre sur Désactivé dans le cadre d'une utilisation normale. Réglez ce paramètre sur Permettre pour configurer les paramètres proxy.

Permettre

Permet de régler l'hôte proxy et le port proxy.

Désactivé*

Désactive le serveur proxy. Choisissez ce réglage si vous ne comptez pas utiliser de serveur proxy.

Hôte Proxy

Permet de configurer l'hôte proxy.

Port Proxy

Permet de configurer le port proxy.

■ Paramètres vidéo

Les réglages par défaut sont signalés par « * ».

TV

Sortie 3D

Permet de choisir le mode vidéo 3D ou 2D de ce lecteur.

Auto* Le lecteur sélectionne automatiquement le mode vidéo 3D ou 2D selon le support.

Non Le lecteur sélectionne toujours le mode vidéo 2D.

Remarque

- Même si vous avez réglé « Sortie 3D » sur « Auto » et lisez un disque Blu-ray 3D, il se peut que le lecteur sélectionne le mode vidéo 2D selon la connexion et les réglages du téléviseur, etc (p. 10).

Ecran TV

Vous pouvez régler le format d'image du téléviseur raccordé et modifier la sortie vidéo.

Si vous changez de téléviseur (vous en achetez un nouveau, par exemple) et que le format d'image du téléviseur raccordé est différent, vous devrez alors modifier le paramètre Ecran TV.



16:9 Plein Sélectionnez ce réglage si vous raccordez le lecteur à un téléviseur au format 16:9. En cas de lecture d'une vidéo au format 4:3, l'illustration ci-après représente la façon dont les images sont affichées à l'écran.

16:9 Normal* Sélectionnez ce réglage si vous raccordez le lecteur à un téléviseur au format 16:9. En cas de lecture d'une vidéo au format 4:3, l'illustration ci-après représente la façon dont les images sont affichées à l'écran.

4:3 Pan Scan Sélectionnez ce réglage si vous raccordez le lecteur à un téléviseur au format 4:3. En cas de lecture d'une vidéo au format 16:9, l'illustration ci-après représente la façon dont les images sont affichées à l'écran.

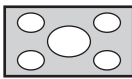
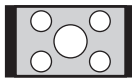
4:3 Boîte à lettre Sélectionnez ce réglage si vous raccordez le lecteur à un téléviseur au format 4:3. En cas de lecture d'une vidéo au format 16:9, l'illustration ci-après représente la façon dont les images sont affichées à l'écran.

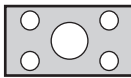
Format d'image d'origine	Sur un téléviseur 16:9 (grand écran)	
	16:9 Plein	16:9 Normal
 4:3		

Format d'image d'origine	Sur un téléviseur 4:3	
	4:3 Pan Scan	4:3 Boîte à lettre
 16:9		

Sélectionnez la sortie vidéo

Ce paramètre vous donne le choix entre plusieurs résolutions de sortie vidéo : Auto, 480i/576i, 480p/576p, 720p, 1080i et 1080p.

Si vous réglez ce paramètre sur Auto, le lecteur sélectionne automatiquement la résolution maximale en fonction du téléviseur raccordé.

Pour en savoir plus sur les formats de sortie disponibles, reportez-vous à la section « À propos des formats de sortie vidéo » (p. 29).

Auto*, 480i/576i, 480p/576p, 720p, 1080i, 1080p

Remarque

- Pour reproduire de l'audio HD (Dolby TrueHD ou DTS-HD Master Audio) depuis la borne HDMI, réglez Sélectionnez la sortie vidéo sur Auto ou sur un réglage supérieur à 720p.

Système TV

Le paramètre Système TV permet de choisir l'une des normes de diffusion suivantes : PAL, NTSC et Multi. Choisissez le même réglage pour Système TV que sur votre téléviseur. Pour en savoir plus sur les formats de sortie disponibles, reportez-vous à la section « À propos des formats de sortie vidéo » (p. 29).

NTSC, PAL, Multi

(Les réglages par défaut diffèrent selon le modèle du lecteur.)

Espace de couleur

Ce paramètre permet de sélectionner le modèle de représentation colorimétrique en sortie (Espace de couleur) qui convient (p. 34) en mode HDMI. Cette fonction est disponible à condition de raccorder ce lecteur via un câble HDMI.

YCbCr 4:4:4* Permet de régler Espace de couleur sur YCbCr 4:4:4.

YCbCr 4:2:2 Permet de régler Espace de couleur sur YCbCr 4:2:2.

Full RGB Lorsque RGB est réglé et que le blanc et le noir à l'écran sont trop pâles, sélectionnez ce réglage. Ce paramètre est valide lorsque le composant raccordé prend en charge la plage RGB 0–255.

RGB Émet le signal vidéo dans la plage de signaux normale.

Remarque

- Cette fonction est disponible uniquement sur les téléviseurs compatibles.

HDMI Deep Color

Réglez ce paramètre en fonction de votre téléviseur et/ou ampli-tuner AV si ceux-ci sont compatibles avec la technologie Deep Color (p. 34). Cette fonction est disponible à condition de raccorder ce lecteur via un câble HDMI.

30 bits, 36 bits, 48 bits, Non*

HDMI 1080p 24Hz

Ce paramètre a pour effet de reproduire le signal BD Vidéo codé à une vitesse de 24 Hz sous forme de signal HDMI 1080p 24Hz. Cela permet, dans certains cas, d'améliorer la fluidité des images. Cette fonction est disponible à condition d'utiliser un téléviseur/ampli-tuner AV compatible et de raccorder ce lecteur au moyen d'un câble HDMI. Pour en savoir plus sur les formats de sortie disponibles, reportez-vous à la section « À propos des formats de sortie vidéo » (p. 29).

Auto*, Non

Remarque

- Ce paramètre est désactivé pour toute résolution de sortie autre que 1080p.

Synchronisation audio/vidéo

Ce paramètre permet de définir/régler la fonction Synchronisation audio/vidéo (p. 35).

Auto*	Ce lecteur règle automatiquement la fonction Synchronisation audio/vidéo.
Manuel	Vous pouvez régler la fonction Synchronisation audio/vidéo manuellement. Vous pouvez régler le retard du son indépendamment pour les supports vidéo 2D et 3D.
	2D
	3D
Non	Ce lecteur n'effectue aucun réglage de la fonction Synchronisation audio/vidéo.

Processus Vidéo**Video Mode**

Vous pouvez sélectionner Video Mode ci-dessous.

Standard*	L'image est très naturelle et équilibrée. Ce mode est approprié dans le cadre d'une utilisation normale.
Vivid	L'image est plus nette et éclatante.
Cinema	Cette image est adaptée au visionnage d'un film dans une pièce sombre.
Custom	Vous pouvez régler l'image visuelle manuellement. Appuyez sur ▲/▼ pour sélectionner le paramètre, puis appuyez sur ◀/▶ pour régler sa valeur.

Luminosité

Règle la luminosité générale de l'image.

Saturation

Règle la saturation des couleurs de l'image projetée.

Nuance

Ajuste la teinte de l'image projetée.

Contraste

Ajuste les zones claires (niveaux de blanc) de l'image.

Netteté

Ce paramètre permet de régler la netteté des objets de la vidéo.

CTI

Lisse les bords des images en couleur. Les images en couleur ont alors un rendu plus distinct.

Les valeurs par défaut sont équivalentes à 0.

Ajustement de la couleur

Vous pouvez régler les paramètres Luminosité/Saturation/Nuance pour chaque couleur (Rouge/Vert/Bleu/Jaune/Cyan/Magenta). Pour utiliser cette fonction, réglez Video Mode sur Custom. Pour plus de détails à ce sujet, reportez-vous à la section « Video Mode » (p. 27).

Les valeurs par défaut sont équivalentes à 0.

Réduction de bruit

Vous pouvez régler Réduction de bruit sur un niveau de 0 à 3. La valeur 0 désactive la fonction, 3 indique le niveau maximum.

0, 1, 2*, 3

Désentrelacement vidéo

Vous pouvez régler la manière de détecter le signal vidéo. Réglez ce paramètre sur Auto dans le cadre d'une utilisation normale. En présence de parasites en bandes horizontales à l'écran, réglez ce paramètre sur Film/Vidéo pour supprimer ces parasites.

Auto*, Film, Vidéo

■ Paramètres audio

Les réglages par défaut sont signalés par « * ».

Sortie audio**HDMI**

Ce paramètre permet de choisir le mode de sortie de la borne HDMI. Pour en savoir plus sur les formats de sortie disponibles, reportez-vous à la section « À propos des formats de sortie audio » (p. 28).

Bitstream*, PCM, Reencode, Non

Remarque

- Pour reproduire de l'audio HD (Dolby TrueHD ou DTS-HD Master Audio) depuis la borne HDMI, réglez Sélectionnez la sortie vidéo sur Auto ou sur un réglage supérieur à 720p (p. 26).

DRC

Ce paramètre permet d'activer ou de désactiver la fonction DRC (Dynamic Range Compression) (p. 34) ou de la régler sur Auto. Lorsqu'il est réglé sur Auto, la fonction DRC est automatiquement activée sur les sources contenant des informations DRC au format Dolby TrueHD. La fonction DRC a pour effet d'atténuer un son trop puissant et de rendre les dialogues et conversations plus audibles. Cela est particulièrement utile lorsque vous regardez des films tard dans la nuit.

Non, Oui, Auto*

■ Système d'information

Ce paramètre permet d'afficher la version logicielle et l'adresse MAC (p. 34).

■ À propos des formats de sortie audio

Format de la source		HDMI		
		Bitstream	PCM	Reencode
PCM 2 canaux	avec SA* ou BCS**	PCM 2 canaux		Dolby Digital
	sans SA* ou BCS**	PCM 2 canaux		
PCM 5.1 canaux	avec SA* ou BCS**	PCM 5.1 canaux		Dolby Digital
	sans SA* ou BCS**	PCM 5.1 canaux		
PCM 7.1 canaux	avec SA* ou BCS**	PCM 7.1 canaux		Dolby Digital
	sans SA* ou BCS**	PCM 7.1 canaux		
Dolby Digital	avec SA* ou BCS**	Dolby Digital	PCM jusqu'à 5.1 canaux	Dolby Digital
	sans SA* ou BCS**			
Dolby Digital Plus	avec SA* ou BCS**	Dolby Digital Plus	PCM jusqu'à 7.1 canaux	Dolby Digital
	sans SA* ou BCS**			Dolby Digital Plus
Dolby TrueHD	avec SA* ou BCS**	Dolby TrueHD	PCM jusqu'à 7.1 canaux	Dolby Digital
	sans SA* ou BCS**			Dolby TrueHD
DTS	avec SA* ou BCS**	DTS	PCM jusqu'à 5.1 canaux	DTS
	sans SA* ou BCS**			
DTS HD High Resolution	avec SA* ou BCS**	DTS HD High Resolution	PCM jusqu'à 5.1 canaux (Décodage du noyau)	DTS
	sans SA* ou BCS**			DTS HD High Resolution
DTS-HD Master Audio	avec SA* ou BCS**	DTS-HD Master Audio	PCM jusqu'à 5.1 canaux (Décodage du noyau)	DTS
	sans SA* ou BCS**			DTS-HD Master Audio

* « SA » désigne les données audio secondaires (Secondary Audio).

** « BCS » représente le son émis lors du clic d'un bouton, l'effet sonore pour les menus contextuels, etc.

Remarques

- Si le paramètre HDMI est réglé sur Bitstream, aucune donnée audio secondaire n'est émise. (p. 27)
- Pour reproduire de l'audio HD (Dolby TrueHD ou DTS-HD Master Audio) depuis la borne HDMI, réglez Sélectionnez la sortie vidéo sur Auto ou sur un réglage supérieur à 720p (p. 26).

■ À propos des formats de sortie vidéo

Si Système TV est réglé sur NTSC

	Résolution	Auto	480i/576i	480p/576p	720p	1080i	1080p
HDMI	BD-Video avec un contenu 1080p/24 Hz	*1, *2	480i	480p	720p 60 Hz	1080i 60 Hz	1080p 24/60 Hz *2
	Autres						1080p 60 Hz

Si Système TV est réglé sur PAL

	Résolution	Auto	480i/576i	480p/576p	720p	1080i	1080p
HDMI	BD-Video avec un contenu 1080p/24 Hz	*1, *2	576i	576p	720p 50 Hz	1080i 50 Hz	1080p 24/50 Hz *2
	Autres						1080p 50 Hz

*1 Max dans le tableau indique qu'il s'agit de la résolution maximale prise en charge par le téléviseur raccordé. Par exemple, si la résolution maximale prise en charge par le téléviseur raccordé est de 1080p, la résolution sera portée à 1080p.

*2 Si la source est un contenu 1080p 24 Hz, et que le téléviseur raccordé prend en charge l'émission de contenu en 1080p 24 Hz, c'est le format 1080p 24 Hz qui sera utilisé au lieu du format 1080p 50/60 Hz lorsque la résolution est réglée sur Auto ou sur 1080p, et que HDMI 1080p 24Hz est réglé sur Auto (p. 27) dans Paramètres vidéo.

Si Système TV est réglé sur Multi

Lorsque Système TV est réglé sur Multi, le signal vidéo est émis à la même fréquence que la source. Reportez-vous aux tableaux ci-dessous pour plus de détails sur le réglage de fréquences sur le téléviseur et la résolution du signal de sortie vidéo.

Remarques

- Le paramètre HDMI 1080p 24Hz est désactivé lorsque la résolution de sortie est différente de 1080p.
- Si le paramètre Système TV est réglé sur NTSC et que la source vidéo est différente de 60 Hz, le signal de sortie vidéo est converti en 60 Hz.
- Si le paramètre Système TV est réglé sur PAL et que la source vidéo est différente de 50 Hz, le signal de sortie vidéo est converti en 50 Hz.

Mise à niveau logicielle

Certains disques Blu-ray récents ne peuvent être lus que si vous mettez à niveau le logiciel de ce lecteur. Il est recommandé de procéder à une mise à niveau logicielle de sorte que le lecteur bénéficie de la dernière version du logiciel.

Pour savoir si une nouvelle mise à niveau logicielle est disponible, rendez-vous sur le site Web suivant : <http://download.yamaha.com/>

Remarque

- Ne retirez pas le disque/la clé USB, ne mettez pas le lecteur en mode veille ou ne débranchez pas le cordon d'alimentation/câble de connexion au réseau local tant que la mise à niveau n'est pas terminée.

■ Mise à niveau du logiciel

1. Préparez la mise à niveau du logiciel.

Si vous effectuez la mise à niveau Avec une clé USB :

- ① Enregistrez le fichier de mise à niveau dans le dossier approprié sur le disque/la clé USB. Pour en savoir plus, reportez-vous aux instructions fournies avec le fichier de mise à niveau.
- ② Connectez la clé USB.
Passez à l'étape 2.

Si vous effectuez la mise à niveau à partir du Réseau :
Assurez-vous que le lecteur est raccordé au réseau.

2. Sélectionnez la méthode de mise à niveau et lancez la mise à niveau à partir du menu SETUP.

- ① Appuyez sur **SETUP** pour afficher l'écran de menu SETUP.
- ② Choisissez Réglages Généraux → Système → Mettre à niveau.
- ③ Sélectionnez l'élément contenant le fichier de mise à niveau Avec une clé USB/à partir du Réseau.

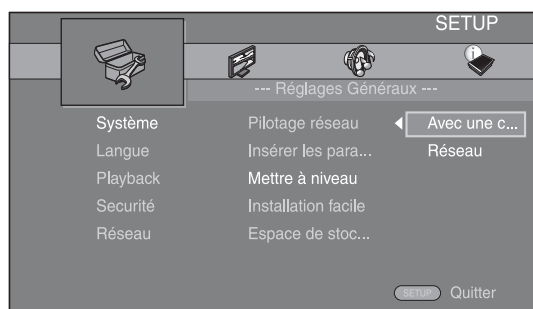

Le système recherche le fichier de mise à niveau.

3. Effectuez la mise à niveau du logiciel en suivant les instructions affichées à l'écran.

Une fois la mise à niveau terminée, le système est réinitialisé.





Guide de dépannage

Reportez-vous au tableau suivant si ce lecteur ne fonctionne pas convenablement. Si l'anomalie constatée n'est pas mentionnée ou si les actions correctives suggérées sont sans effet, mettez le lecteur hors tension, débranchez le cordon d'alimentation et prenez contact avec un revendeur agréé ou le service après-vente de Yamaha.

■ Alimentation

Anomalies	Causes possibles et solutions
Le lecteur ne s'allume pas.	<ul style="list-style-type: none">– Vérifiez si le cordon d'alimentation est branché correctement.– Pensez à appuyer sur le bouton  sur le panneau avant pour mettre le lecteur sous tension.
L'alimentation du lecteur est coupée.	<ul style="list-style-type: none">– L'alimentation est automatiquement coupée au bout de 30 minutes d'inactivité (pas de lecture).





■ Opérations de base

Anomalies	Causes possibles et solutions
La télécommande ne fonctionne pas.	<ul style="list-style-type: none">– Utilisez la télécommande dans son rayon d'action. (p. 9)– Remplacez les piles. (p. 9)
Les touches ne fonctionnent pas.	<ul style="list-style-type: none">– Maintenez le bouton  du panneau avant enfoncé pendant 5 secondes au moins pour réinitialiser le lecteur.– Pour procéder à une réinitialisation complète du lecteur, débranchez le cordon d'alimentation de la prise secteur pendant 10 secondes ou plus, rebranchez-le à la prise secteur, puis allumez le lecteur.
Vous avez oublié le mot de passe.	<ul style="list-style-type: none">– Maintenez les boutons  et  du panneau avant enfoncés simultanément en veillant à ce que le lecteur ne contienne pas de disque et soit à l'arrêt pour initialiser tous les paramètres Sécurité (p. 25) du lecteur. Après la mise hors tension automatique du lecteur, appuyez sur  pour le remettre sous tension.

■ Lecture de disque

Anomalies	Causes possibles et solutions
Le lecteur ne peut pas lire le disque.	<ul style="list-style-type: none">– Retirez le disque et nettoyez-le. (p. 4)– Assurez-vous que le disque est inséré correctement (bien aligné sur le plateau de disque et face imprimée vers le haut). (p. 4)– Utilisez un disque compatible avec le lecteur. (p. 3)– Retirez le disque et assurez-vous que le lecteur prend en charge ce type de disque. (p. 3)– Vérifiez le code de région. (p. 3)– Vérifiez si le disque est défectueux en essayant de lire un autre disque.– Assurez-vous que les disques CD-R/RW, DVD+R/RW/R DL et DVD-R/RW/R DL ont été finalisés. (p. 3)
La vidéo s'arrête.	<ul style="list-style-type: none">– Le lecteur s'arrête s'il ressent des chocs ou des vibrations.
Le lecteur produit un bruit sec au démarrage de la lecture ou à l'insertion d'un disque.	<ul style="list-style-type: none">– Ces bruits ne sont pas le signe d'un dysfonctionnement du lecteur, mais sont le reflet de conditions de fonctionnement normal.

■ Image

Anomalies	Causes possibles et solutions
Absence d'image.	<ul style="list-style-type: none"> - Assurez-vous que le câble HDMI est branché correctement. (p. 10) - Assurez-vous que l'entrée sélectionnée sur le téléviseur ou l'ampli-tuner AV raccordé au lecteur est correcte. (p. 10) - Lorsqu'aucun disque n'est inséré ou lorsque la lecture est arrêtée, appuyez et maintenez les boutons  et  du panneau avant enfoncés simultanément pour réinitialiser la résolution vidéo. <p>Si aucune image n'apparaît, appuyez et maintenez le bouton  du panneau avant enfoncé pendant 5 secondes environ pour commuter sur NTSC/PAL.</p>
L'écran se fige et les touches n'ont aucun effet.	<ul style="list-style-type: none"> - Appuyez sur , puis redémarrez la lecture. - Éteignez, puis rallumez le lecteur. - Maintenez le bouton  du panneau avant enfoncé pendant 5 secondes au moins pour réinitialiser le lecteur.
La résolution de la vidéo n'est pas celle qui convient.	<ul style="list-style-type: none"> - Choisissez la résolution appropriée. (p. 26)
La vidéo grand écran apparaît étirée verticalement ou des bandes noires apparaissent en haut et en bas de l'écran, ou l'image 4:3 est étirée dans le sens horizontal.	<ul style="list-style-type: none"> - Changez le format d'image du téléviseur. (p. 26)
Des carrés (effet de mosaïque) apparaissent à l'écran.	<ul style="list-style-type: none"> - Ce type de parasite est lié à la technologie de compression des images numériques notamment dans les scènes rapides.
Aucun son n'est émis ou les images ne sont pas lues correctement.	<ul style="list-style-type: none"> - Les disques sur lesquels est enregistré un contenu avec protection des droits d'auteur peuvent présenter ce type de problème.

■ Son

Anomalies	Causes possibles et solutions
Pas de son ou le son est déformé.	<ul style="list-style-type: none"> - Vérifiez si le câble HDMI est raccordé correctement. (p. 10) - Augmentez le volume du téléviseur ou de l'ampli-tuner AV. - Rappelez-vous qu'aucun son n'est produit en mode arrêt sur image, lors de l'avance rapide et du retour rapide. (p. 8) - Le son peut ne pas être émis selon l'état d'enregistrement audio, par exemple, lorsqu'un son autre qu'un signal audio ou un son non standard est enregistré comme contenu audio. (p. 3)
Les pistes audio gauche et droite sont inversées ou le son n'est émis que d'un côté.	<ul style="list-style-type: none"> - Vérifiez la connexion HDMI. (p. 10)
Aucun son n'est émis ou les images ne sont pas lues correctement.	<ul style="list-style-type: none"> - Les disques sur lesquels est enregistré un contenu avec protection des droits d'auteur peuvent présenter ce type de problème.
Aucun son (données audio secondaires) n'est émis pour la fonction d'incrustation PIP (image dans l'image).	<ul style="list-style-type: none"> - Permet de régler HDMI sur PCM/Reencode. (p. 27) - Pour écouter les données audio secondaires, appuyez sur 2ND AUDIO. (p. 6) - Sur certains disques, il peut être nécessaire d'activer en plus les données audio secondaires dans le menu supérieur du disque (p. 8).

■ Réseau

Anomalies	Causes possibles et solutions
Impossible de se connecter à Internet.	<ul style="list-style-type: none"> - Vérifiez si le câble réseau est raccordé correctement. - Vérifiez si l'équipement raccordé (routeur haut débit ou modem) est sous tension. - Assurez-vous que le routeur haut débit et/ou le modem est connecté correctement. - Choisissez la/les valeur(s) adéquate(s) pour le paramètre de configuration du réseau. Reportez-vous à la section « Réseau ». (p. 25)
Impossible de télécharger le contenu BD-Live.	<ul style="list-style-type: none"> - Vérifiez si le câble réseau est raccordé correctement. (p. 11) - Vérifiez si la clé USB est insérée correctement. Assurez-vous que la clé USB est reliée au connecteur USB du lecteur. (p. 11) - Vérifiez si le disque Blu-ray Disc prend en charge la fonction BD-Live. - Vérifiez le réglage de la « Connection Internet ». (p. 25) - Utilisez une clé USB au format FAT16, FAT32 ou NTFS. - Il est recommandé de connecter une clé USB possédant au moins 2 Go d'espace libre. Si l'espace disponible n'est pas suffisant, formatez la clé USB. (p. 24) - Reportez-vous au mode d'emploi fourni avec le disque ou contactez son fabricant.
Impossible de détecter le serveur DLNA.	<ul style="list-style-type: none"> - Vérifiez si le câble réseau est raccordé correctement. - Vérifiez si l'équipement raccordé (routeur haut débit ou serveur) est sous tension. - Assurez-vous d'utiliser le même point d'accès pour connecter le lecteur et le serveur. - Choisissez la/les valeur(s) adéquate(s) pour le paramètre de configuration du réseau. Reportez-vous à la section « Réseau ». (p. 25) - Selon le serveur DLNA utilisé, il est possible que vous deviez autoriser l'utilisation de ce lecteur à partir du serveur. - Selon le serveur DLNA utilisé, il peut être nécessaire de modifier un des paramètres du pare-feu.
Impossible de lire le fichier sur le serveur du réseau domestique.	<ul style="list-style-type: none"> - Assurez-vous que le format du fichier est reconnu. (p. 3) - Vérifiez le paramètre de configuration de votre serveur DLNA. - Les conditions de fonctionnement de votre réseau domestique peuvent avoir une incidence sur le mode d'exécution et la qualité de lecture du fichier.

■ Messages d'erreur à l'écran

- Les messages suivants apparaissent sur l'écran du téléviseur si le disque que vous essayez de lire ne convient pas ou si l'opération est incorrecte.

Message d'erreur	Causes possibles et solutions
Fichier non supporté	- Le fichier n'est pas reconnu par le lecteur. Voir la section « Types de disques/fichiers utilisables avec ce lecteur » (p. 3).
Code zone incorrect	- Le code de région du disque n'est pas compatible. Voir la section « Information sur la gestion des régions pour les Blu-ray Disc/DVD vidéo » (p. 3).
Echec réseau	- Le lecteur ne peut pas être connecté au réseau. Vérifiez la connexion (p. 11) et le paramètre de configuration du réseau (p. 25).
Réseau OK, échec proxy	- Le lecteur ne peut pas être connecté au serveur proxy. Voir la section « Paramètres Proxy » (p. 25).
La fonction BD-LIVE n'est pas autorisée dans le menu SETUP	- La connexion BD-Live est interdite. Voir la section « Connection BD-Live » (p. 25).
la mise à jour a échoué	- La mise à niveau a échoué. Assurez-vous que le fichier de mise à niveau n'est pas corrompu ou illisible.

Glossaire

Adresse Mac

L'adresse Mac est une valeur unique attribuée à un périphérique réseau à des fins d'identification.

AVCHD

AVCHD désigne un nouveau format (norme) pour les caméras vidéo haute définition qui permet d'enregistrer et de lire des images HD de haute résolution.

BD-Live™

BD-Live est une norme Blu-ray Disc utilisant une connexion réseau, permettant à ce lecteur de se mettre en ligne pour télécharger des vidéos promotionnelles ainsi que d'autres données.

BDMV

BDMV (abréviation de Blu-ray Disc Movie) fait référence à un des formats d'application utilisés pour les BD-ROM, lequel correspond à une des spécifications des disques Blu-ray. BDMV est un format d'enregistrement équivalent au DVD vidéo de la spécification DVD.

Blu-ray 3D™

Le format Blu-ray 3D permet de bénéficier d'images 3D en haute définition (Full HD).

Boîte à lettre (LB 4:3)

Format d'écran avec des bandes noires en haut et en bas de l'image permettant de regarder un contenu grand écran (16:9) sur un téléviseur 4:3 raccordé.

BONUSVIEW™

Les disques compatibles BONUSVIEW permettent de bénéficier simultanément d'un sous-canal vidéo pour un système à deux écrans, d'un sous-canal audio et de sous-titres. Un petit écran apparaît en incrustation (image dans l'image) à l'intérieur de l'écran principal pendant la lecture.

Deep Color

Deep Color fait référence aux différentes profondeurs de couleurs utilisées pour l'affichage, limitées à 24 bits dans les versions précédentes de la norme HDMI. L'augmentation de la profondeur de couleurs permet aux appareils haute définition (HDTV) et autres systèmes d'affichage de simuler non plus des millions de couleurs, mais des milliards de couleurs et d'éliminer ainsi le phénomène de stries (color banding). Vous obtenez ainsi des dégradés plus subtils et des transitions encore plus douces entre les couleurs. Le taux de contraste plus élevé permet, en outre, de représenter un plus grand nombre de nuances de gris entre le noir et le blanc. La technologie Deep Color a également pour effet d'augmenter le nombre de couleurs disponibles dans le cadre de l'espace colorimétrique RGB ou YCbCr.

DLNA

DLNA (Digital Living Network Alliance) permet de partager facilement des données multimédia numériques par l'intermédiaire d'un réseau domestique. Vous pouvez, en outre, diffuser sur votre téléviseur le contenu numérique provenant d'un ordinateur (sur lequel vous avez installé le logiciel serveur DLNA) ou de tout autre appareil compatible DLNA via ce lecteur. Pour relier ce lecteur à votre serveur DLNA, il est nécessaire d'effectuer certains réglages au niveau du serveur DLNA ou de l'appareil utilisé. Pour en savoir plus, reportez-vous à la documentation de votre logiciel serveur DLNA ou de l'appareil DLNA.

Dolby Digital

Un système sonore développé par Dolby Laboratories Inc. recréant l'ambiance d'une salle de cinéma sur la sortie audio lorsque l'appareil est raccordé à un processeur ou à un amplificateur Dolby Digital.

Dolby Digital Plus

Un système sonore développé comme extension du Dolby Digital. Cette technologie de codage audio prend en charge le son surround 7.1 multicanaux.

Dolby TrueHD

Le Dolby TrueHD consiste en une technologie de codage sans perte prenant en charge jusqu'à 8 canaux de son surround multicanaux pour les disques optiques de dernière génération. Le son restitué est fidèle à la source d'origine bit par bit.

DRC (Dynamic Range Compression)

La fonction DRC permet d'ajuster la plage entre les niveaux sonores minimal et maximal (plage dynamique) pour une lecture à volume moyen. Elle est très pratique pour écouter plus distinctement un dialogue ou pour éviter de déranger les voisins.

DTS

Il s'agit d'un système sonore numérique mis au point par DTS, Inc. et utilisé dans les cinémas.

DTS-HD High Resolution Audio

DTS-HD High Resolution Audio est une nouvelle technologie mise au point pour le format de disque optique haute définition de la dernière génération.

DTS-HD Master Audio

DTS-HD Master Audio est une technologie de compression audio sans perte, mise au point pour le format de disque optique haute définition de la dernière génération.

Espace de couleur

Le terme Espace de couleur désigne la gamme des couleurs pouvant être représentée. RGB est un espace colorimétrique basé sur le modèle de couleur RGB (soit RVB, rouge, vert et bleu) et destiné essentiellement aux écrans d'ordinateurs. YCbCr est un espace colorimétrique basé sur un signal de luminance (Y) et sur deux signaux de différenciation des couleurs (Cb et Cr).

FLAC

FLAC (Free Lossless Audio Codec) est un format de fichier libre permettant la compression de données audio sans perte. Bien que son taux de compression soit inférieur à ceux d'autres formats de compression audio à perte, il fournit souvent une qualité audio supérieure.

HDMI

HDMI (High-Definition Multimedia Interface) est une interface multimédia haute définition prenant en charge les signaux vidéo et audio sur une seule connexion numérique. La connexion HDMI assure le transport des signaux vidéo standard haute définition et des signaux audio multicanaux vers des appareils audiovisuels, comme des téléviseurs équipés HDMI, sous une forme numérique sans dégradation.

Pan Scan (PS 4:3)

Format d'écran ayant pour effet de couper les côtés de l'image pour regarder les contenus grand écran (16:9) sur un téléviseur 4:3 raccordé.

Son PCM linéaire

Le PCM linéaire est un format d'enregistrement des signaux utilisé pour les CD audio et certains disques DVD et Blu-ray. Le son sur un CD audio est enregistré à une fréquence d'échantillonnage de 44,1 kHz sur 16 bits. (alors qu'il est enregistré entre 48 kHz sur 16 bits et 96 kHz sur 24 bits sur des disques DVD et entre 48 kHz sur 16 bits et 192 kHz sur 24 bits sur des disques Blu-ray).

Sous-titres

Il s'agit des lignes de texte apparaissant au bas de l'écran traduisant ou transcrivant les dialogues. Ils sont enregistrés sur de nombreux disques DVD et Blu-ray.

Synchronisation audio/vidéo

Synchronisation audio/vidéo, une abréviation de la synchronisation audio/vidéo, un terme technique indiquant la capacité à maintenir la synchronisation des signaux audio et vidéo au cours de la postproduction et de l'émission. Alors que le réglage du décalage audio/vidéo nécessite des opérations complexes de la part de l'utilisateur, l'interface HDMI comporte une fonction de synchronisation audio/vidéo automatique. L'appareil effectue donc ce réglage automatiquement et précisément, sans aucune interaction de l'utilisateur.

x.v.Color

x.v.Color reproduit une plus grande plage de couleurs qu'auparavant en affichant pratiquement toutes les couleurs que l'œil humain peut détecter.

Caractéristiques techniques

■ Généralités

Alimentation

[Modèles pour les États-Unis et le Canada].....	CA 110–240 V, 60 Hz
[Modèles pour l'Amérique centrale et du Sud]	CA 110–240 V, 50/60 Hz
[Modèle pour l'Australie]	CA 110–240 V, 50 Hz
[Modèles pour le R.-U., l'Europe et la Russie].....	CA 110–240 V, 50 Hz
[Modèle pour la Chine].....	CA 110–240 V, 50 Hz
[Modèle pour l'Asie].....	CA 110–240 V, 50/60 Hz
[Modèle pour la Corée].....	CA 110–240 V, 60 Hz
Consommation électrique (normale).....	18 W
Consommation électrique (veille).....	0,5 W ou moins
Dimensions (L × H × P)	435 × 50 × 202 mm

Poids 2,0 kg

■ Entrée/Sortie

Sortie HDMI.....	Connecteur de type A × 1 480i/576i/480p/576p/720p/1080i/1080p/1080p@24Hz, Prise en charge de Deep Color, x.v. Color
USB	Connecteur de type A × 2
Autre connecteur	Ethernet × 1

Les caractéristiques techniques sont susceptibles d'être modifiées sans préavis.

■ Droits d'auteur

- Le support audio-visuel peut être composé d'œuvres soumises à des droits d'auteur qui ne peuvent être enregistrées sans l'autorisation du détenteur du droit d'auteur. Consultez les lois applicables dans votre pays.
 - Fabriqué sous licence de Dolby Laboratories. Dolby et le symbole double D sont des marques commerciales de Dolby Laboratories.
 - Fabriqué sous licence sous les numéros de brevet américain : 5,956,674 ; 5,974,380 ; 6,487,535 et d'autres brevets américains et mondiaux délivrés et en attente. DTS, le symbole, et DTS et le symbole associé sont des marques déposées et DTS Digital Surround et les logos DTS sont des marques commerciales de DTS, Inc. Le produit inclut le logiciel. © DTS, Inc. Tous droits réservés.
 - « Blu-ray Disc™ », « Blu-ray™ », « Blu-ray 3D™ », « BD-Live™ », « BONUSVIEW™ » et les logos sont des marques commerciales de la Blu-ray Disc Association.
 -  est une marque de DVD Format/Logo Licensing Corporation.
 - « HDMI », le logo « HDMI » et « High-Definition Multimedia Interface » sont des marques commerciales ou des marques déposées de HDMI Licensing LLC.
 - « x.v.Color » et le logo « x.v.Color » sont des marques commerciales de Sony Corporation.
 - « AVCHD » et le logo « AVCHD » sont des marques commerciales de Panasonic Corporation et de Sony Corporation.
 - Java ainsi que toutes les marques et logos basés sur Java sont des marques commerciales ou déposées de Sun Microsystems, Inc. aux États-Unis et/ou dans d'autres pays.
 - Ce produit est utilisé sous licence en vertu de la licence des portefeuilles de brevets AVC et VC-1 pour l'utilisation à des fins personnelles et non commerciales qui accorde le droit au consommateur de (i) coder de la vidéo conformément aux normes AVC et VC-1 (« vidéo AVC/VC-1 ») et/ou (ii) décoder de la vidéo AVC/VC-1 codée par un consommateur à des fins personnelles et non commerciales et/ou obtenue d'un fournisseur autorisé à fournir de la vidéo AVC/VC-1. Aucune licence n'est accordée ou ne sera considérée comme allouée pour toute autre utilisation. De plus amples informations sont disponibles auprès de MPEG LA, LLC.
Visitez <http://www.mpegla.com>.
 - Windows Media Player est une marque déposée ou une marque commerciale de Microsoft corporation aux États-Unis et/ou dans d'autres pays.
 - YouTube et le logo YouTube sont des marques commerciales de Google, Inc.
 - DLNA et DLNA CERTIFIED sont des marques de commerce et/ou des marques de service de Digital Living Network Alliance.
- Copyright 2004-2010 Verance Corporation. Cinavia™ est une marque commerciale de Verance Corporation protégée par le brevet américain numéro 7,369,677 et par d'autres brevets mondiaux délivrés et en attente sous licence de Verance Corporation. Tous droits réservés.

Index

■ Numéros

2ND AUDIO, télécommande	6
3D Message de la Réécoute, menu SETUP	24

■ A

A/B, télécommande	7
Accessoires fournis	2
Affichage à l'écran, menu SETUP	24
Ajustement de la couleur, menu SETUP	27
Angle, menu à l'écran	17
ANGLE, télécommande	7
Audio, formats de sortie	28
Audio, menu à l'écran	17
Audio, menu SETUP	24
AUDIO, télécommande	7

■ B

BD-Live	20
Bitrate, menu à l'écran	17

■ C

Chapitre, menu à l'écran	17
CLEAR, télécommande	7
Code pays, menu SETUP	25
Configuration IP, menu SETUP	25
Configuration requise pour la lecture des fichiers audio	3
Connection BD-Live, menu SETUP	25
Connection Internet, menu SETUP	25
Contrôle HDMI, fonction	24
Contrôle HDMI, menu SETUP	24
Contrôle Parental, menu SETUP	25
Contrôle, touches de télécommande	8
Couleur, touches de télécommande	7
Curseur, touches de télécommande	8

■ D

Dernière Mémoire, menu SETUP	25
Désentracement vidéo, menu SETUP	27
Deuxième Audio, menu à l'écran	17
Deuxième Marque Audio, menu SETUP	25
Deuxième Vidéo, menu à l'écran	17
Diaporama, menu à l'écran	17
DIGEST, télécommande	7
DLNA, menu SETUP	25
Données disques, lecture	13
DRC, menu SETUP	27

■ E

Économiseur d'écran, menu SETUP	24
Écran TV, menu SETUP	26
ENTER, télécommande	7, 8
Espace de couleur, menu SETUP	26
Espace de stockage externe, menu SETUP	24
État, menu	18

■ G

Guide de dépannage	31
--------------------------	----

■ H

HDMI 1080p 24Hz, menu SETUP	27
HDMI Deep Color, menu SETUP	26
HDMI, menu SETUP	27
Heure, menu à l'écran	17
HOME, menu	13
HOME, télécommande	7

■ I

Incrustation, utilisation de la fonction	20
Information, menu SETUP	25
Insérer les paramètres par défaut, menu SETUP	24
Installation facile	12
Installation Facile, menu SETUP	24

■ L

Langue, menu SETUP	24
le style de Sous-titres, menu à l'écran	17
Lecture automatique du disque, menu SETUP	24

■ M

MARKER, télécommande	6
Marque Angle, menu SETUP	25
Marque PIP, menu SETUP	25
MEDIA, menu	13
Menu à l'écran	17
Menu, menu SETUP	24
Mettre à niveau, menu SETUP	24
Mise à niveau du logiciel	30
Mise à niveau logicielle	30
Mode/Modèle de lecture, menu à l'écran	17
Modification du mot de passe, menu SETUP	25

■ N

Numérique, touches de télécommande	7
---	---

■ O

ON SCREEN, télécommande	8
-------------------------------	---

■ P

Paramètres audio, menu SETUP	27
Paramètres Proxy, menu SETUP	25
Paramètres vidéo, menu SETUP	26
PIP, télécommande	6
Plage/Fichier, menu à l'écran	17
Playback, menu SETUP	25
POP UP/MENU, télécommande	8
Précautions d'emploi pour les disques	4
Processus Vidéo, menu SETUP	27
PROGRAM, télécommande	6
Programmation de l'ordre de lecture	19

■ R

Raccordement réseau	11
Raccordement USB	11
Raccordements HDMI	10
Recherche instantanée, menu à l'écran	17
Recherche, fonction	19
Réduction de bruit, menu SETUP	27
Réglages Généraux, menu SETUP	24
Relecture instantanée, menu à l'écran	17
REPEAT, télécommande	6
Réseau, menu SETUP	25
RETURN, télécommande	8

■ S

SEARCH, télécommande	7
Sécurité, menu SETUP	25
Sélectionnez la sortie vidéo, menu SETUP	26
SETUP, menu	21
SETUP, télécommande	7
SETUP, utilisation du menu	23
SHUFFLE, télécommande	6
Signet	19
Sortie 3D, menu SETUP	26
Sortie audio, menu SETUP	27
Sous-titres, menu à l'écran	17
Sous-titres, menu SETUP	24
STATUS, télécommande	7
SUBTITLE, télécommande	7
Synchronisation audio/vidéo, menu SETUP	27
Système d'information, menu SETUP	27
Système TV, menu SETUP	26
Système, menu SETUP	24

■ T

Télécommande	6
Test de connexion, menu SETUP	25
Titre, menu à l'écran	17
TOP MENU, télécommande	8
Transitions, menu à l'écran	17
TV, menu SETUP	26

■ U

USB contenu, lecture	13
----------------------------	----

■ V

Video Mode, menu SETUP	27
Vidéo, formats de sortie	29

■ W

Wizard Initial	12
----------------------	----

■ Y

YouTube, lecture	16
------------------------	----

■ Z

ZOOM, télécommande	7
--------------------------	---

Vorsicht: Vor der Bedienung dieses Geräts durchlesen.

- Um optimales Leistungsvermögen sicherzustellen, lesen Sie bitte die Anleitung aufmerksam durch. Bewahren Sie die Anleitung danach für spätere Nachschlagzwecke sorgfältig auf.
- Installieren Sie dieses Gerät an einem gut belüfteten, trockenen, sauberen Ort - entfernt von direktem Sonnenlicht, Wärmequellen, Erschütterungen, Staub, Feuchtigkeit und Kälte. Für eine sachgemäße Belüftung sollten folgende Mindestabstände gewährleistet sein.
Oben: 10 cm
Hinten: 10 cm
Seiten: 10 cm
- Stellen Sie dieses Gerät entfernt von anderen elektrischen Haushaltgeräten, Motoren oder Transformatoren auf, um Brummgeräusche zu vermeiden.
- Setzen Sie dieses Gerät keinen plötzlichen Temperaturänderungen von kalt auf warm aus, und stellen Sie dieses Gerät nicht an Orten mit hoher Luftfeuchtigkeit auf (z.B. in Räumen mit Luftbefeuchtern), um Kondensation im Inneren des Gerätes zu vermeiden, da es anderenfalls zu elektrischen Schlägen, Feuer, Beschädigung dieses Gerätes und/oder zu persönlichen Verletzungen kommen kann.
- Vermeiden Sie die Aufstellung dieses Gerätes an Orten, an welchen Fremdkörper in das Gerät fallen können bzw. an welchen Flüssigkeiten auf das Gerät verschüttet werden können. Stellen Sie auf der Oberseite des Gerätes niemals Folgendes auf:
 - Andere Komponenten, da diese Beschädigung und/oder Verfärbung der Oberfläche dieses Gerätes verursachen können.
 - Brennende Objekte (z.B. Kerzen), da diese Feuer, Beschädigung des Gerätes und/oder persönliche Verletzungen verursachen können.
 - Mit Flüssigkeiten gefüllte Behälter, da diese umfallen und die Flüssigkeit auf das Gerät verschütten können, wodurch es zu elektrischen Schlägen für den Anwender und/oder zu Beschädigung des Gerätes kommen kann.
- Decken Sie dieses Gerät niemals mit Zeitungen, Tischdecken, Vorhängen usw. ab, damit die Wärmeabfuhr nicht behindert wird. Falls die Temperatur im Inneren des Gerätes ansteigt, kann es zu Feuer, Beschädigung des Gerätes und/oder zu persönlichen Verletzungen kommen.
- Schließen Sie dieses Gerät erst an eine Wandsteckdose an, nachdem alle anderen Anschlüsse ausgeführt wurden.
- Stellen Sie dieses Gerät niemals mit der Unterseite nach oben auf, da es sonst beim Betrieb zu Überhitzung mit möglichen Beschädigungen kommen kann.
- Wenden Sie niemals Gewalt bei der Bedienung der Schalter, Knöpfe und/oder Kabel an.
- Wenn Sie das Netzkabel von der Wandsteckdose abtrennen, fassen Sie immer den Netzstecker an; ziehen Sie niemals an dem Kabel.
- Reinigen Sie dieses Gerät niemals mit chemisch behandelten Tüchern; anderenfalls kann das Finish beschädigt werden. Verwenden Sie ein reines, trockenes Tuch.
- Verwenden Sie nur die für dieses Gerät vorgeschriebene Netzspannung. Falls Sie eine höhere als die vorgeschriebene Netzspannung verwenden, kann es zu Feuer, Beschädigung dieses Gerätes und/oder zu persönlichen Verletzungen kommen. Yamaha kann nicht verantwortlich gemacht werden für Schäden, die auf die Verwendung dieses Gerätes mit einer anderen als der vorgeschriebenen Spannung zurückzuführen sind.
- Um Beschädigungen durch Blitzschlag zu vermeiden, ziehen Sie den Netzstecker von der Netzdose ab, wenn es ein Gewitter gibt.
- Versuchen Sie niemals ein Modifizieren oder Ändern dieses Gerätes. Falls eine Wartung erforderlich ist, wenden Sie sich bitte an einen Yamaha-Kundendienst. Das Gehäuse sollte niemals selbst geöffnet werden.
- Falls Sie das Gerät für längere Zeit nicht verwenden (z.B. während der Ferien), ziehen Sie den Netzstecker von der Netzdose ab.
- Lesen Sie unbedingt den Abschnitt „Fehlersuche“ durch, um übliche Bedienungsfehler zu berichtigen, bevor Sie auf eine Störung des Gerätes schließen.
- Bevor Sie dieses Gerät an einen anderen Ort transportieren, drücken Sie die Netztaaste , um das Gerät auf den Bereitschaftsmodus zu schalten, und ziehen Sie danach den Netzstecker von der Netzdose ab.
- Es kommt zu Kondensatbildung, wenn die Umgebungstemperatur plötzlich ändert. Ziehen Sie den Netzstecker von der Netzdose ab, und lassen Sie das Gerät ruhen.
- Falls Sie das Gerät für längere Zeit in Betrieb halten, kann sich das Gerät erwärmen. Schalten Sie die Stromversorgung aus, und lassen Sie danach das Gerät abkühlen.
- Stellen Sie dieses Gerät in die Nähe der Steckdose und so auf, dass der Netzstecker gut zugänglich ist.
- Die Batterien dürfen nicht starker Hitze wie direktem Sonnenschein, Feuer o.ä. ausgesetzt werden.

Dieses Gerät ist nicht vom Netz abgetrennt, so lange der Netzstecker an eine Netzdose angeschlossen ist, auch wenn das Gerät selbst ausgeschaltet wurde mit . Dieser Status wird als Bereitschaftsmodus bezeichnet. Auch in diesem Status weist das Gerät einen geringen Stromverbrauch auf.

WARNUNG

UM DIE GEFAHR EINES FEUERS ODER EINES ELEKTROSCHOCKS ZU VERMEIDEN, DARF DAS GERÄT WEDER REGEN NOCH FEUCHTIGKEIT AUSGESETZT WERDEN.

Die Laser-Komponente in diesem Produkt kann eine Strahlung abgeben, die den Grenzwert der Klasse 1 übersteigt.

LASER-Spezifikation:

LASER-Produkt der Klasse 1

Wellenlänge: 790 nm (CD)/658 nm (DVD)/405 nm (BD)

Laser-Ausgang: max. 1 mW

VORSICHT MIT DEM LASER

Dieses Gerät enthält einen Laser. Um unnötige Augenverletzungen zu vermeiden, sollten Sie alle Wartungs- und Reparaturarbeiten einem qualifiziertem Wartungstechniker überlassen.

GEFAHR

Sichtbare Laserstrahlen bei geöffneter Abdeckung. Achten Sie darauf, nicht direkt in den Laserstrahl zu blicken. Wenn dieses Gerät an eine Netzdose angeschlossen ist, blicken Sie niemals in die Öffnung der Disc-Schublade oder in andere Öffnungen.

1. Einleitung

Verwendungszweck des Players	2
Lieferumfang	2
Info zu Discs und Dateien	3
Mit diesem Player kompatible Discs/Dateien	3
Disc einlegen	4
Vorsichtsmaßnahmen für Discs	4
Hinweise zum Betrachten von 3D-Videobildern	4
Cinavia-Technologie	4
Bedienungselemente und deren Funktionen	5
Vorderseite	5
Rückseite	5
Fernbedienung	6

2. Anschlüsse

HDMI-Anschluss	10
Anschluss an den HDMI-Anschluss	10
Anschluss zur Wiedergabe von Blu-ray 3D-Discs	10
Netzwerk- und USB-Anschluss	11
Anschluss an den NETWORK-Anschluss	11
Anschluss an den USB-Anschluss	11

3. Wiedergabe

Konfigurationshilfe/Einfaches Konfigurationsmenü	12
Einstellungen über Konfigurationshilfe/Einfaches Konfigurationsmenü	12
HOME/MEDIA-Menü	13
Wiedergabe von Foto/Musik/Video	13
Verwenden von Netzwerkinhalten	15
Verwenden von Netzwerkdiensten	16
Videos von YouTube™ abspielen	16
Erweiterte Wiedergabebedienung	17
Bildschirmenü	17
Status-Menü	18
Verwenden von Lesezeichen	19
Programmwiedergabe	19
Verwenden der Suche	19
Spaß mit BONUSVIEW™ und BD-Live™	20
Verwenden der Bild-in-Bild-Funktion (Zweitbild/ Zweitton-Wiedergabe)	20
Verwenden der BD-Live™-Funktion	20

4. Einstellungen

SETUP-Menü	21
Beispiel für die Bedienung des SETUP-Menüs	23
Allgemeine Einstellungen	24
Anzeige Einstellung	26
Audio-Einstellungen	27
Systeminformation	27
Übersicht der Audioausgangsformate	28
Übersicht der Videoausgangsformate	29
Software-Upgrade	30
Aktualisierung der Software	30

5. Zusätzliche Informationen

Fehlersuche	31
Strom	31
Grundlegende Bedienung	31
Disc-Wiedergabe	31
Bild	32
Ton	32
Netzwerk	33
Meldungen auf dem Bildschirm	33
Glossar	34
Technische Daten	35
Allgemeines	35
Eingänge/Ausgänge	35
Urheberrecht	36
Index	37

(am Ende dieser Anleitung)

Information about software	i
---	---

■ Über dieses Handbuch

- Dieses Handbuch beschreibt die Bedienung des Players über die Fernbedienung, sofern eine vorhanden ist. Einige dieser Funktionen sind auch über die Tasten auf der Vorderseite aufrufbar.
- Hinweise enthalten wichtige Informationen über die Sicherheit und die Bedienung. Über Tipp(s) erhalten Sie einen Tipp zur Bedienung.
- Dieses Handbuch wird vor der Herstellung gedruckt. Gestaltung und technische Daten des Produkts können sich aufgrund von Produktverbesserungen usw. unterscheiden. Sollten Unterschiede zwischen den in diesem Handbuch enthaltenen Informationen und dem Produkt bestehen, hat das Produkt Priorität.

In diesem Handbuch verwendete Symbole

Es werden die folgenden Symbole verwendet, um die verfügbaren Tasten/Funktionen für ein bestimmtes Format anzudeuten. Einzelheiten zu den abspielbaren Discs und Formaten finden Sie unter Seite 3.

BD : BD-Video

DVD : DVD-Video, DVD-VR, DVD+VR

CD : Audio-CD

VIDEO : Videodateien

MUSIC : Audiodateien

PHOTO : Fotodateien

Verwendungszweck des Players

Leichte Einstellung von Sprache, Auflösung, Bildseitenverhältnis → S. 12

Sie können die Sprach- und Fernseheneinstellungen vornehmen.

Wiedergabe im Handel erhältlicher Blu-ray Disc™/Blu-ray 3D™/DVD/CD-Discs* → S. 17

Zusätzlich zu Blu-ray Discs unterstützt dieser Player die Wiedergabe vieler weiterer Discs.

Wiedergabe von BONUSVIEW™, BD-Live™ usw.* → S. 20

Genießen Sie zusätzliche Filme auf den neuesten Blu-ray Discs.

Wiedergabe von Video, Musik, Fotos von einer Disc/einem USB-Speichergerät* → S. 13

Mit diesem Player können Dateien, die auf Discs/USB-Speichergeräten gespeichert sind, wiedergegeben werden.

Wiedergabe von Video, Musik, Fotos von einem Heimnetzwerkserver* ** → S. 15

Wird der Player an einen Netzwerkserverserver angeschlossen, können Computerinhalte mittels TV- oder AV-Receiver wiedergegeben werden.

Bedienung über Fernbedienung von TV, AV-Receiver, usw. → S. 24

Beim Anschluss von Geräten mittels HDMI-Kabel können Sie die Geräte über die Funktion HDMI Steuerung mit einer einzigen Fernbedienung bedienen.

Streaming-Wiedergabe von Netzwerkdienstinhalten** → S. 16

Sie können mit diesem Player direkt Videos im Internet betrachten.

* Einzelheiten zu den abspielbaren Discs und Formaten finden Sie auf Seite 3.

** Für die Verwendung dieser Funktion ist die Netzwerkeinstellung notwendig.

Lieferumfang

Bitte vergewissern Sie sich, dass dem Gerät das folgende Zubehör beiliegt.

Fernbedienung



Batterien (x2) (AAA, R03, UM-4)

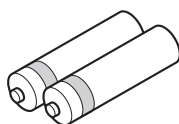

Mit diesem Player kompatible Discs/Dateien

- Mit diesem Player können 12-cm- und 8-cm-Discs wiedergegeben werden. Verwenden Sie keinen 8-cm-auf-12-cm-Adapter.
- Verwenden Sie Discs, die mit den nachstehend angegebenen Normen kompatibel sind, was durch die Kennzeichnung mit den offiziellen Logos auf der Disc angegeben ist. Die Wiedergabe von Discs, die nicht diesen Normen entsprechen, kann nicht garantiert werden. Darüber hinaus kann keine einwandfreie Bild- oder Tonqualität garantiert werden, selbst wenn die Discs abspielbar sind.

Medientyp	Datenträger-Format
BD-ROM/BD-R/ BD-RE	BD-Video/Datendateien
DVD-ROM	DVD-Video
DVD-R/DVD-R DL/DVD-RW	DVD-Video/DVD-VR/AVCHD/ Datendateien
DVD+R/DVD+R DL/DVD+RW	DVD-Video/DVD+VR/AVCHD/ Datendateien
CD-ROM	CDDA/HDCD
CD-R/CD-RW	CDDA/Datendateien
USB*	Datendateien
DLNA	Datendateien

* Dieser Player ist mit einem USB-Speichergerät kompatibel, das als FAT16/32 oder NTFS formatiert ist.



Abspielbare Audiodateiformate	Abspielbare Videodateiformate	Abspielbare Fotodateiformate
MUSIC	VIDEO	PHOTO
MP3 (.mp3) WMA (.wma) AAC (.aac/.m4a) WAV (.wav) FLAC (.flac)	MKV mit H.264 (.mkv) MPEG PS (.mpeg/ .mpg) MPEG TS (.ts) MPEG-4 (.mp4) VOB (.vob) AVI (.avi) ASF (.asf) WMV (.wmv)	JPEG (.jpeg/.jpg) GIF (.gif) PNG (.png)

Hinweise

- Abhängig vom Verfahren der Dateierstellung oder den verwendeten Codecs kann die Wiedergabe einer Datei, die in der Übersicht oben aufgeführt ist, nicht garantiert werden.
- Eine urheberrechtliche geschützte Datei kann nicht wiedergegeben werden.
- Bei der Verwendung von DLNA muss eine Datei den DLNA-Serveranforderungen entsprechen.

Regionverwaltungsinformationen für Blu-ray Disc/DVD-Videos

- Blu-ray Disc/DVD-Video-Player und -Discs weisen Regionalcodes auf, welche die Regionen vorgeben, in denen eine Disc abgespielt werden kann. Überprüfen Sie die Kennzeichnung für den Regionalcode auf der Rückseite des Players.
- Bei einer Blu-ray Disc kann die Disc auf diesem Player wiedergegeben werden, wenn sie den gleichen Regionalcode oder den Regionalcode „ABC“ aufweist.
- Bei einer DVD-Disc kann die Disc auf diesem Player wiedergegeben werden, wenn sie den gleichen Regionalcode oder den Regionalcode „ALL“ aufweist.

Beispiele für Regionalcodes	
BD-Video	DVD-Video
Regionalcode „A“ oder „ABC“	Regionalcode „1“ oder „ALL“
	

Hinweise

- Blu-ray Disc/DVD-Video-Bedienung und -Funktionen können von den Erläuterungen in dieser Anleitung abweichen und manche Bedienfunktionen können aufgrund von Einstellungen des Disc-Herstellers gesperrt sein.
- Falls ein Menü oder Bedienungsanweisungen während der Wiedergabe einer Disc angezeigt werden, folgen Sie bitte dem angezeigten Bedienungsverfahren.
- Einige der Discs können in Abhängigkeit von der Disc u.U. nicht abgespielt werden.
- Finalisieren Sie beim Brennen alle Datenträger, die mit diesem Player wiedergegeben werden sollen.
- „Finalisieren“ weist hier auf die Bearbeitung einer bespielten Disc durch ein Aufnahmegerät hin, sodass diese auf Playern/Rekordern einschließlich diesem Player abgespielt werden kann. Mit diesem Player können nur finalisierte Discs wiedergegeben werden. (Dieser Player besitzt keine Funktion zum Finalisieren von Discs.)
- Es kann nicht garantiert werden, dass alle Dateien auf einer Disc, einem USB-Speichergerät und im Netzwerk wiedergegeben werden können.
- Die Wiedergabe einer kopiergeschützten Datei ist über USB-Speichergerät und Netzwerk nicht möglich.

Voraussetzungen für Audiodateien

- Abtastfrequenz: innerhalb von 32 bis 48 kHz (MP3/WMA), LPCM 44,1 kHz/16 Bit/Stereo (WAV), 192 kHz/24 Bit (FLAC)
- Bitrate: innerhalb von 8 bis 320 kbps (MP3), 32 bis 192 kbps (WMA)

Voraussetzungen für WMV-Dateien

- WMV9, die maximale Auflösung beträgt 1.920 × 1.080.

■ Disc einlegen

- Legen Sie die Disc mit nach oben weisender Beschriftung ein.
- Bei beidseitig bespielten Discs wenden Sie die abzuspielende Seite nach unten.

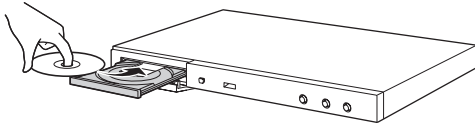

Hinweise

- Je nach Disc und Einstellung dieses Players startet die Wiedergabe automatisch.
- Je nach Disc wird ggf. das Menü zuerst angezeigt.
- Die Ladezeit kann je nach der Disc unterschiedlich sein.

■ Vorsichtsmaßnahmen für Discs

Discs vor Kratzern und Staub schützen

- Blu-ray Disc-, DVD- und CD-Discs sind empfindlich gegen Staub, Fingerabdrücke und besonders Kratzer. Eine verkratzte Disc ist möglicherweise nicht mehr abspielbar. Handhaben Sie die Discs mit Sorgfalt und bewahren Sie sie an einem sicheren Ort auf.

Korrekte Lagerung von Discs

Legen Sie die Disc in die Mitte der Disc-Hülle und lagern Sie Hülle und Disc senkrecht.	
Vermeiden Sie die Aufbewahrung der Disc an Orten mit direkter Sonneneinstrahlung, in der Nähe von Heizkörpern oder Orten mit hoher Luftfeuchtigkeit.	
Lassen Sie Discs nicht fallen und setzen Sie sie keinen starken Vibrationen oder Erschütterungen aus.	
Vermeiden Sie die Lagerung von Discs an sehr staubigen oder feuchten Orten.	

Handhabungsvorschriften



- Falls die Oberfläche verschmutzt ist, wischen Sie sie mit einem weichen, (nur mit Wasser) angefeuchteten Tuch behutsam ab. Wischen Sie Discs stets vom Mittelloch zum Rand hin ab.
- Verwenden Sie keine Schallplatten-Reinigungssprays, Benzol, Verdüner, Antistatikflüssigkeiten oder andere Lösungsmittel.
- Vermeiden Sie eine Berührung der Oberfläche.
- Bekleben Sie Discs nicht mit Papier oder Aufklebern.
- Falls die Abspielfläche einer Disc verschmutzt oder verkratzt ist, beurteilt der Player die Disc möglicherweise als inkompatibel und fährt die Disc aus oder er gibt die Disc nicht korrekt wieder. Wischen Sie Schmutz auf der Abspielfläche mit einem weichen Tuch ab.

Reinigen der Abtastlinse

- Verwenden Sie auf keinen Fall handelsübliche Reinigungsdiscs. Der Gebrauch solcher Discs kann die Linse beschädigen.
- Lassen Sie die Linse von der nächsten von Yamaha zugelassenen Kundendienststelle reinigen.

■ Hinweise zum Betrachten von 3D-Videobildern

- Bei manchen Menschen können beim Betrachten von 3D-Videobildern Augenübermüdung, Erschöpfung oder gar Unwohlsein auftreten. Wir empfehlen deshalb allen Zuschauern, regelmäßige Pausen beim Betrachten von 3D-Videobildern einzulegen.
- Sollten Sie sich unwohl fühlen, unterbrechen oder verlassen Sie bitte die Vorführung, bis Sie sich wieder besser fühlen. Ziehen Sie einen Arzt zu Rate, falls das Unwohlsein öfter auftritt oder besonders schlimm ist.
- Lesen Sie die Bedienungsanleitungen (Blu-ray Disc und Fernsehgerät) aufmerksam durch und beachten Sie eventuelle Warnmeldungen auf Ihrem TV-Bildschirm.
- Die Sehkraft von Kindern (vor allem im Alter unter sechs Jahren) befindet sich noch in der Entwicklungsphase. Fragen Sie Ihren Arzt (z. B. Kinder- oder Augenarzt) um Rat, bevor Sie Kindern das Betrachten von 3D-Videobildern erlauben.
- Kinder sollten das Gerät nur unter elterlicher Überwachung benutzen und dabei unbedingt die weiter oben gegebenen Ratschläge befolgen.

■ Cinavia-Technologie

- Die Cinavia-Technologie ist Teil des Kopierschutzsystems, das in den Blu-ray Disc-Player integriert ist.

Hinweis

- Möglicherweise werden die folgenden Meldungen angezeigt und die Wiedergabe wird angehalten oder die Audioausgabe wird vorübergehend vom Blu-ray Disc-Player stumm geschaltet, wenn Sie eine unautorisierte Kopie von Inhalten wiedergeben, die durch die Cinavia-Technologie geschützt sind.

Diese Meldungen werden nur auf Englisch angezeigt.

Abspielen gestoppt. Der abzuspielende Medieninhalt ist durch Cinavia™ geschützt und ist nicht für eine Wiedergabe auf diesem Gerät autorisiert. Für weitere Informationen besuchen Sie <http://www.cinavia.com>. Meldungscode 1.

Tonausgabe wurde vorübergehend abgeschaltet. Korrigieren Sie nicht die Lautstärke der Wiedergabe. Der abzuspielende Medieninhalt ist durch Cinavia™ geschützt und ist nicht für eine Wiedergabe auf diesem Gerät autorisiert. Für weitere Informationen besuchen Sie <http://www.cinavia.com>. Meldungscode 3.

Cinavia-Hinweis

Dieses Produkt nutzt Cinavia-Technologie, um die Verwendung unautorisierter Kopien einiger im Handel erhältlicher Filme und Videos sowie ihrer Tonspuren einzuschränken. Wenn die verbotene Nutzung einer unautorisierten Kopie erkannt wird, wird eine Meldung angezeigt und die Wiedergabe bzw. der Kopiervorgang wird unterbrochen. Ausführliche Informationen zur Cinavia-Technologie finden Sie im Cinavia Online Consumer Information Center unter <http://www.cinavia.com>. Um ergänzende Informationen über Cinavia per Post zu erhalten, senden Sie eine Postkarte mit Ihrer Postanschrift an Cinavia Consumer Information Center, P.O. Box 86851, San Diego, CA, 92138, USA.

■ Vorderseite

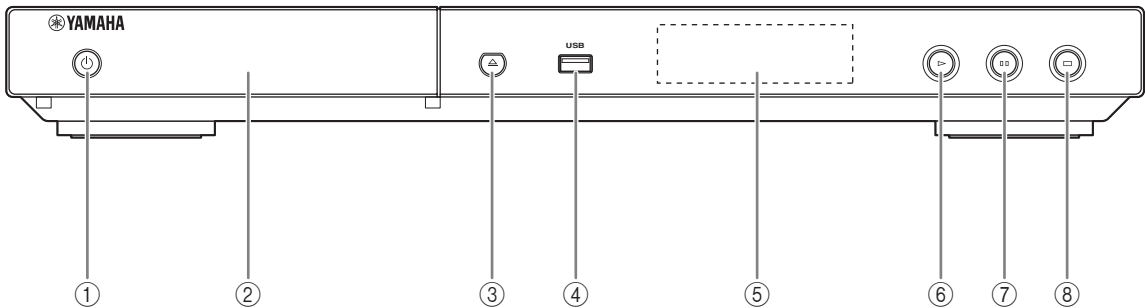

- ① **(Ein/Bereitschaft)**
Schaltet den Player ein/versetzt ihn in den Bereitschaftsmodus.
Wenn Sie diese Taste ungefähr 5 Sekunden gedrückt halten, wird der Player zurückgesetzt (Zurücksetzung des Systems).
- ② **Klappe der Disclade**
- ③ **(Auswerfen)**
Öffnet/schließt die Disclade.
- ④ **USB-Anschluss (S. 11)**
- ⑤ **Display der Vorderseite**
Zeigt verschiedene Informationen über den Betriebsstatus an.
- ⑥ **(Wiedergabe)**
Startet die Wiedergabe.
- ⑦ **(Pause)**
Hält die Wiedergabe an.
- ⑧ **(Stopp)**
Stopt die Wiedergabe.

Hinweis

- Eine werkseitig angebrachte Schutzfolie bedeckt die Vorderseite dieses Players. Entfernen Sie die Schutzfolie vom Player, bevor Sie ihn bedienen.

■ Rückseite

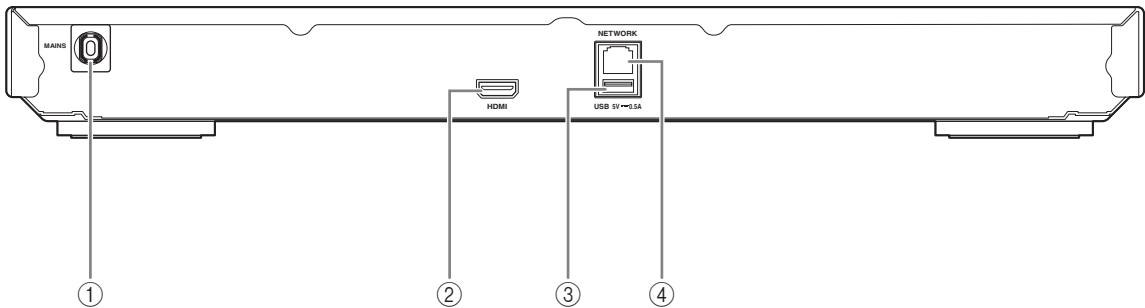

- ① **Netzkabel**
Dieser Player verfügt über ein festes Netzkabel.
Schließen Sie es an eine Netzsteckdose an, nachdem Sie alle Anschlüsse hergestellt haben (S. 10).
- ② **HDMI-Anschluss (S. 10)**
- ③ **USB-Anschluss (S. 11)**
- ④ **NETWORK-Anschluss (S. 11)**

Hinweis





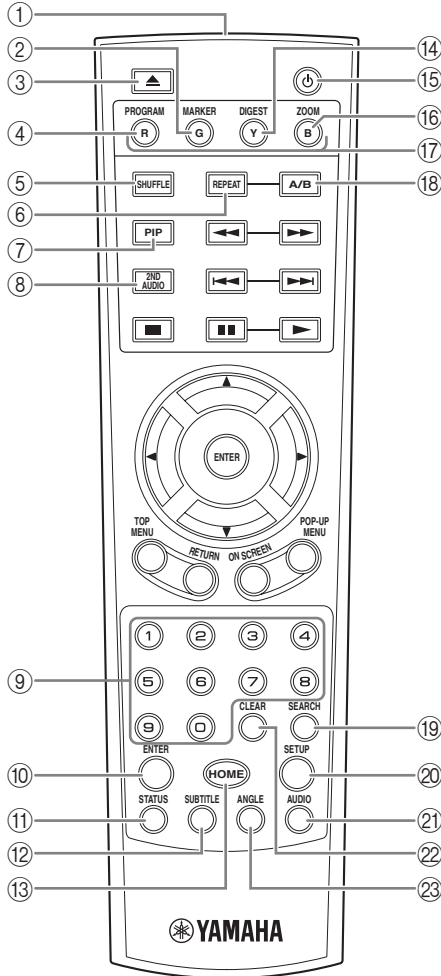

- Berühren Sie bei angeschlossenem Netzkabel keine unisolierten Teile von Kabeln, da andernfalls Stromschlaggefahr besteht.
- ② **HDMI-Anschluss (S. 10)**

Fernbedienung

Hinweis

-  wird in der linken oberen Ecke des Bildschirms angezeigt, wenn die gedrückte Taste nicht verfügbar ist.



- ① **Infrarotsender:** Gibt ein Infrarotsignal aus. Zielen Sie damit auf den Fernbedienungssensor (S. 9).
- ② **MARKER DVD VIDEO:** Setzt ein Lesezeichen (S. 19) an einem festgelegten Punkt in einem Film. Nachdem das Lesezeichen gesetzt wurde, können Sie mit der Taste **DIGEST** zum gewünschten Punkt springen. Sie können bis zu 12 Lesezeichen setzen.
- ③ **▲:** Öffnet/schließt die Disc-Lade.
- ④ **PROGRAM DVD CD:** Richtet die Reihenfolge der Wiedergabe ein (S. 19). Sie können bis zu 15 Tracks (für eine Audio-Disc) oder Titel/Kapitel (für ein DVD-Video) einrichten.
- ⑤ **SHUFFLE DVD CD VIDEO MUSIC PHOTO:** Legt den Wiedergabemodus der Zufallswiedergabe fest (S. 17).
- ⑥ **REPEAT BD DVD CD VIDEO MUSIC PHOTO:** Ändert die Wiederholeinstellung. Mit jedem Drücken der Taste ändert sich die Wiederholeinstellung wie unten dargestellt.
 - : Wiederholt den Titel, der gerade wiedergegeben wird.
 - : Wiederholt das Kapitel, das gerade wiedergegeben wird.
 - : Wiederholt den Ordner, der gerade wiedergegeben wird.
 - : Wiederholt alle Tracks/Dateien auf der Disc.
 - : Wiederholt den Track/die Datei, die gerade wiedergegeben wird.
- ⑦ **PIP BD:** Aktiviert/deaktiviert die Bild-in-Bild-Funktion (S. 20). Es wird Bild im Bild Anzeige () auf dem Bildschirm angezeigt, wenn diese Funktion verfügbar ist. Sie können diese Funktion auch über das Bildschirmmenü auswählen (S. 17).

Hinweis

- Die Bild im Bild Anzeige wird nur angezeigt, wenn die Bild im Bild Anzeige aktiviert ist (S. 25).

- ⑧ **2ND AUDIO BD:** Wählt die Zweittonfunktion der Bild-in-Bild-Funktion (S. 20) oder der Audiokommentare aus. Es wird der Zweittonauswahl () auf dem Bildschirm angezeigt, wenn diese Funktion verfügbar ist (S. 27). Sie können diese Funktion auch über das Bildschirmmenü auswählen (S. 17).

Hinweis

- Die Zweittonauswahl wird nur angezeigt, wenn die Zweittonauswahl aktiviert ist (S. 25).

- ⑨ **Zifferntasten:** Geben Sie hierüber Zahlen ein oder springen Sie während der Wiedergabe zum entsprechend nummerierten Track/Kapitel. Diese Tasten sind je nach Disc Typ und Wiedergabebedingung eventuell nicht vorhanden.
- ⑩ **ENTER:** Wählt das hervorgehobene Menü/Element aus.
- ⑪ **STATUS:** Zeigt die Wiedergabeinformationen an (S. 18).
- ⑫ **SUBTITLE** **BD** **DVD** **VIDEO:** Ändert die Sprache der Untertitel (S. 35), falls diese verfügbar sein sollten. Sie können diese Funktion auch über das Bildschirmmenü auswählen (S. 17).
- ⑬ **HOME:** Zeigt das Menü HOME an (S. 13).
- ⑭ **DIGEST** **PHOTO:** Zeigt 12 Vorschaubilder von Fotos an. Wenn Vorschaubilder angezeigt werden, können Sie über ◀◀/▶▶ zur vorherigen/nächsten Seite wechseln.
- DVD** **VIDEO:** Zeigt die Lesezeichen-Auswahlleiste an (S. 19).
- ⑮ **⏻:** Schaltet den Player ein oder in den Bereitschaftsmodus.
- ⑯ **ZOOM** **DVD** **VIDEO** **PHOTO:** Vergrößert/verkleinert. Mit jedem Drücken der Taste ändert sich die Größe des Bildschirms (vergrößern/verkleinern: je drei Schritte).
- ⑰ **Farbtasten** **BD:** Verwenden Sie diese Tasten gemäß den Anweisungen auf dem Bildschirm.
- ⑱ **A/B** **BD** **DVD** **CD** **VIDEO** **MUSIC:** Gibt einen bestimmten Teil wieder, der wiederholt werden soll.
- 1 Drücken Sie **A/B** an der Stelle, an der Sie den Anfangspunkt setzen möchten. „A-“ wird auf dem Bildschirm angezeigt.
 - 2 Drücken Sie **A/B** an der Stelle erneut, an der Sie den Endpunkt setzen möchten. „A-B“ wird auf dem Bildschirm angezeigt. Die wiederholte Wiedergabe wird gestartet.
 - 3 Um die wiederholte Wiedergabe abzubrechen, drücken Sie **A/B**. „A-B“ wird ausgeblendet und die wiederholte Wiedergabe wird aufgehoben.

Hinweis

– Diese Funktion kann je nach technischen Daten der Disc ggf. nicht durchgeführt werden.

- ⑲ **SEARCH** **BD** **DVD** **CD** **VIDEO** **MUSIC:** Springt zu einem festgelegten Punkt während der Wiedergabe. Weitere Einzelheiten zu dieser Funktion finden Sie unter „Verwenden der Suche“ (S. 19). Sie können diese Funktion auch über das Status-Menü auswählen (S. 18).
- ⑳ **SETUP:** Zeigt das SETUP-Menü an (S. 21).

- ⑲ **AUDIO** **BD** **DVD:** Ändert die Audiosprache oder das Audioformat. Sie können diese Funktion auch über das Bildschirmmenü auswählen (S. 17).
- ⑳ **CLEAR:** Löscht eingegebene Zahlen/eingerichtete Punkte.
- ㉑ **ANGLE** **BD** **DVD:** Wechselt den Kamerawinkel, wenn das Video in mehreren Blickwinkeln aufgenommen wurde. Es wird der Kamerawinkel () auf dem Bildschirm angezeigt, wenn diese Funktion verfügbar ist. Sie können diese Funktion auch über das Bildschirmmenü auswählen (S. 17).

Hinweis

– Der Kamerawinkel wird nur angezeigt, wenn der Kamerawinkel aktiviert ist (S. 25).

Fortsetzung auf der nächsten Seite. →

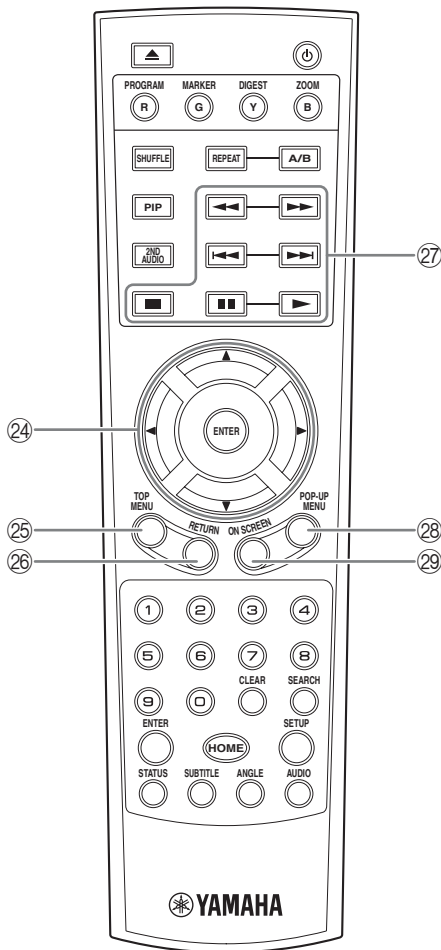

24 **Cursortasten (▲/▼/◀/▶)**: Versetzt die Markierung im Menü.

ENTER: Wählt das hervorgehobene Menü/Element aus.

25 **TOP MENU** **BD** **DVD**: Zeigt das Top-Menü an, wenn die Disc ein Menü enthält. Wählen Sie den gewünschten Punkt über ▲/▼/◀/▶ und **ENTER**.

Hinweis

– Bestimmte Bedienungen können sich je nach Disc unterscheiden. Führen Sie die Anweisungen der jeweiligen Menübildschirme aus.

26 **RETURN**: Kehrt zum vorherigen Menü oder Bildschirm usw. zurück.

27 **Steuertasten**

BD **DVD** **CD** **VIDEO** **MUSIC** **PHOTO**

■: Stoppt die Wiedergabe. Um die Wiedergabe vollständig zu unterbrechen, drücken Sie diese Taste zweimal.

■: Hält die Wiedergabe an.

▶: Gibt den Inhalt wieder.



BD **DVD** **CD** **VIDEO** **MUSIC**:

Nimmt einen Rücklauf/Vorlauf vor. Mit jedem Drücken der Taste ändert sich die Vor-/Rücklaufgeschwindigkeit (Rücklauf/Vorlauf: je fünf Schritte). Drücken Sie ▶, um die normale Wiedergabe fortzusetzen.

PHOTO: Ändert die Geschwindigkeit einer Diashow (schneller/langsamer: 3 Schritte).

◀◀/▶▶: Überspringt einen Abschnitt rückwärts/vorwärts.

Hinweis

– Je nach Disc setzt der Player die Wiedergabe an der Stelle fort, wo er zuvor gestoppt wurde. Zum Abspielen ab dem Anfang drücken Sie zweimal ■, dann ▶.

28 **POP-UP/MENU** **BD** **DVD**: Zeigt das Pop-Up-Menü an. Die angezeigten Menüpunkte sind je nach Disc unterschiedlich. Näheres zum Aufrufen und Bedienen des Popup-Menüs finden Sie in der Bedienungsanleitung der Disc. Je nach der DVD wird das Top-Menü durch Drücken von **POP-UP/MENU** angezeigt.

29 **ON SCREEN**: Zeigt das Bildschirmmenü an (S. 17).

Batterien in die Fernbedienung einlegen

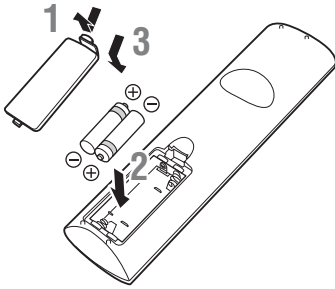

Hinweise

- Tauschen Sie beide Batterien aus, wenn sich die Funktionsreichweite der Fernbedienung verringert.
- Verwenden Sie Batterien vom Typ AAA, R03, UM-4.
- Vergewissern Sie sich, dass Sie die Batterien mit der richtigen Polarität einlegen. Beachten Sie die Darstellung im Batteriefach.
- Entnehmen Sie die Batterien, wenn Sie die Fernbedienung für längere Zeit nicht benutzen.
- Verwenden Sie nicht alte und neue Batterien zusammen.
- Verwenden Sie nicht unterschiedliche Batteriearten zusammen (wie z. B. Alkali- und Manganbatterien). Lesen Sie sich die Informationen auf der Verpackung sorgfältig durch, da diese Batterien die gleiche Form und Farbe haben können.
- Wenn die Batterien ausgelaufen sind, entsorgen Sie sie sofort. Berühren Sie das ausgelaufene Material nicht und lassen Sie es nicht in Kontakt mit der Kleidung usw. kommen. Reinigen Sie das Batteriefach sorgfältig, bevor Sie neue Batterien einlegen.
- Entsorgen Sie Batterien nicht mit dem Haushaltsmüll, sondern korrekt und in Einklang mit den lokalen Vorschriften.
- Halten Sie Batterien von Kindern fern. Wenden Sie sich umgehend an einen Arzt, wenn eine Batterie versehentlich verschluckt wurde.
- Wenn Sie die Fernbedienung längere Zeit nicht verwenden werden, entfernen Sie die Batterien aus der Fernbedienung.
- Laden Sie die mitgelieferten Batterien nicht auf und zerlegen Sie sie nicht.

Wirkungsbereich der Fernbedienung

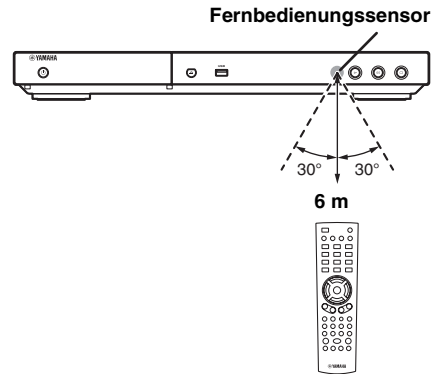

HDMI-Anschluss

■ Anschluss an den HDMI-Anschluss

- Über den HDMI-Anschluss können Sie eine hohe digitale Bild- und Tonqualität genießen.
- Verbinden Sie ein HDMI-Kabel (im Fachhandel erhältlich) fest mit dem HDMI-Anschluss.
- Näheres über die Audio-/Video-Ausgangsformate finden Sie auf Seite 28.
- Verwenden Sie HIGH SPEED HDMI-Kabel mit HDMI-Logo (wie auf der Rückseite angezeigt).

Vorsicht!

Schließen Sie das Netzkabel des Players nicht an, bevor nicht alle anderen Anschlüsse vorgenommen wurden.

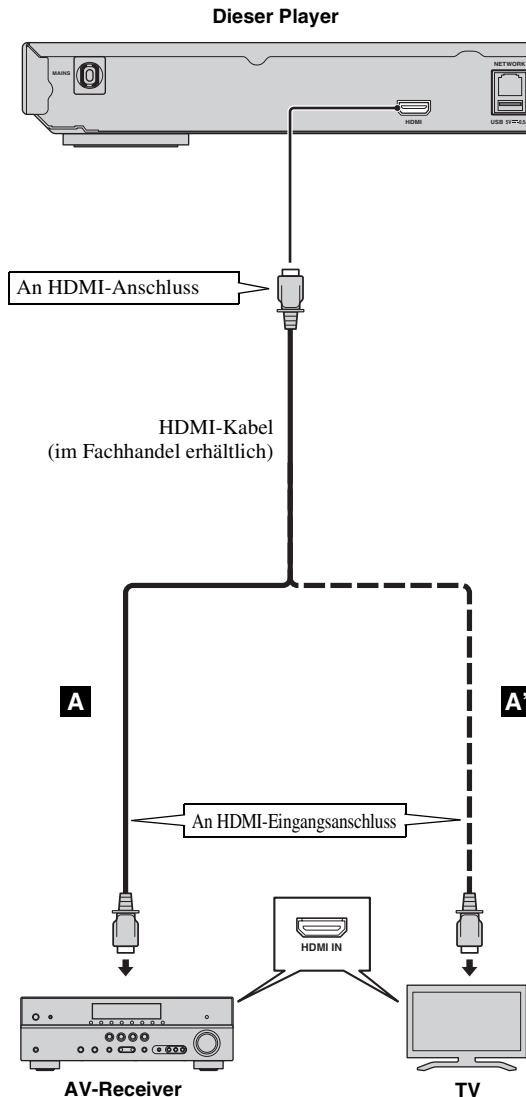

Tipps

- Bei Verwendung der HDMI Steuerung-Funktion beachten Sie „HDMI Steuerung“ (S. 24).
- Informationen über den Ausgangsmodus des HDMI-Anschlusses finden Sie unter „HDMI“ (S. 27).
- Wenn kein Bild angezeigt wird, schlagen Sie bitte unter „Fehlersuche“ nach (S. 32).

■ Anschluss zur Wiedergabe von Blu-ray 3D-Discs

Um Blu-ray 3D-Discs auf diesem Player genießen zu können, brauchen Sie folgende Geräte und Anschlüsse:

- Ein Fernsehgerät und (gegebenenfalls) einen AV-Receiver mit 3D-Funktion.
- Sämtliche Komponenten müssen mit HDMI-Kabeln miteinander verbunden werden.
- Die Blu-ray Disc sollte 3D-Bilder enthalten.
- Sie müssen 3D Ausgang unter Anzeige Einstellung (S. 26) auf Auto setzen.

■ Anschluss an den NETWORK-Anschluss

- Wird dieser Player mit einem Netzwerk verbunden, ist die Wiedergabe von Inhalten auf einem Computer möglich.
- Sie können auf verschiedene Inhalte mit interaktiven Funktionen zugreifen, wenn Sie beim Abspielen von BD-Live-kompatiblen Discs eine Verbindung mit dem Internet herstellen. Auf Seite 20 finden Sie Informationen über die BD-Live-Funktionen.

Hinweise

- Verbinden Sie ein Netzwerkkabel (im Fachhandel erhältlich) fest mit dem NETWORK-Anschluss.
- Verwenden Sie ausschließlich ein abgeschirmtes verdrehtes Netzwerkkabel.
- Für die Nutzung des Internets ist, wie unten gezeigt, eine Breitband-Internetverbindung erforderlich.
- Schließen Sie den anderen Stecker des Netzwerkkabels an den Hub oder Breitband-Router an.
- Für eine Breitband-Internetverbindung ist ein Vertrag mit einem Internetanbieter erforderlich. Für nähere Auskünfte hierzu wenden Sie sich bitte an einen Internetanbieter.
- Orientieren Sie sich bitte an der Bedienungsanleitung des verwendeten Geräts, da die Geräte und Anschlussmethoden je nach Internetumgebung unterschiedlich sein können.
- Netzwerkkabel und Router müssen den 10BASE-T/100BASE-TX-Standard unterstützen.

■ Anschluss an den USB-Anschluss

- Sie können ein USB-Speichergerät für Speichermedium an den USB-Anschluss auf der Rückseite (oder Vorderseite) des Players anschließen, um die BD-Live-Daten zu speichern oder die Software des Players zu aktualisieren.
- Verbinden Sie ein USB-Speichergerät (im Fachhandel erhältlich) fest mit dem USB-Anschluss.

VORSICHT:

- Während der Ausführung von BD-Live (S. 20) oder der Software-Aktualisierung dürfen weder das USB-Speichergerät noch das Netzkabel abgezogen werden.
- Verbinden Sie ein USB-Speichergerät nicht über ein USB-Verlängerungskabel mit dem USB-Anschluss des Players. Eine einwandfreie Funktion des Players ist bei Verwendung eines USB-Verlängerungskabels nicht gewährleistet.

Hinweis

- Yamaha kann nicht garantieren, dass die USB-Speichergeräte aller Marken mit diesem Player verwendbar sind.

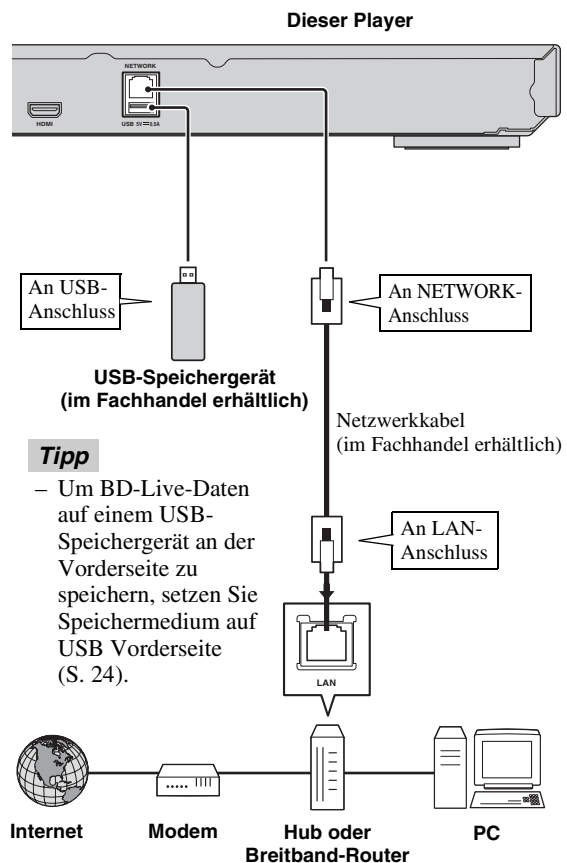

Tip

- Um BD-Live-Daten auf einem USB-Speichergerät an der Vorderseite zu speichern, setzen Sie Speichermedium auf USB Vorderseite (S. 24).

Nach dem Anschließen

- Wenn Sie die Einstellung Netzwerk manuell vornehmen, beachten Sie „Netzwerk“ (S. 25).
- Informationen über die Wiedergabe von Inhalten auf einem Computer über das Netzwerk finden Sie unter „Verwenden von Netzwerkinhalten“ (S. 15).

Konfigurationshilfe/Einfaches Konfigurationsmenü

■ Einstellungen über Konfigurationshilfe/Einfaches Konfigurationsmenü

Mit Konfigurationshilfe/Einfaches Konfigurationsmenü können Sie problemlos die Sprache, Auflösung und das Bildseitenverhältnis festlegen. Der Konfigurationshilfe-Bildschirm wird angezeigt, wenn Sie diesen Player zum ersten Mal nach dem Kauf einschalten. Die gleiche Einstellung kann über das Menü **SETUP** → **System** → **Einfaches Konfigurationsmenü** vorgenommen werden.

- 1 Wird der Bildschirm Einfaches Konfigurationsmenü angezeigt, drücken Sie **ENTER**, um Einfaches Konfigurationsmenü zu starten.

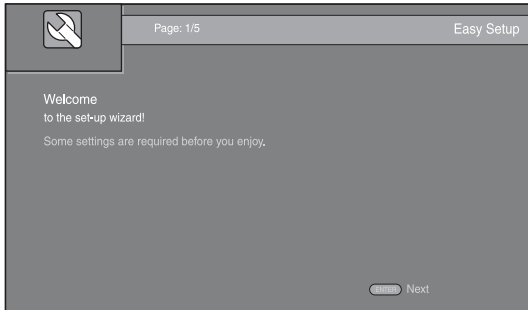

- 2 Legen Sie die Sprache, Auflösung und das Bildseitenverhältnis fest, indem Sie die Anweisungen auf dem Bildschirm befolgen.

Hinweise

- Wenn nach Abschluss von Konfigurationshilfe/Einfaches Konfigurationsmenü kein Bild angezeigt wird, schlagen Sie unter „Fehlersuche“ nach (S. 32).
- Beim Einschalten dieses Players erscheint eine Warnmeldung hinsichtlich der Wiedergabe von 3D-Videos. Drücken Sie **ENTER**, um diese Meldung auszublenden oder **CLEAR**, um sie zu deaktivieren (S. 24).

HOME/MEDIA-Menü

Über die Menüs HOME und MEDIA können Sie Multimediadateien auf Datendiscs, USB-Speichergeräten und im Netzwerk durchsuchen und wiedergeben.

Hinweis

- Einzelheiten zu den abspielbaren Discs und Formaten finden Sie auf Seite 3.

■ Wiedergabe von Foto/Musik/Video

Grundlegende Bedienung

◀/▶/▲/▼: Verschiebt die Markierung.

◀: Kehrt zum übergeordneten Ordner zurück.

HOME: Wechselt zum HOME-Menü und beendet dieses.

ENTER: Bestätigt den Ordner/die Datei.

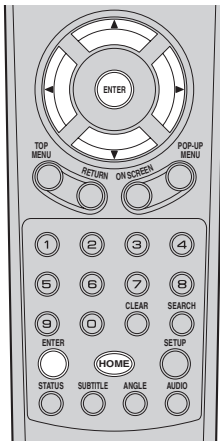

Symbole über dem MEDIA-Menü

: Gibt die Disc im Fach wieder oder zeigt die Inhalte auf der Datendisc an.

: Zeigt die Inhalte auf dem USB-Speichergerät an, das an den USB-Anschluss angeschlossen ist.

: Sucht nach einem DLNA-Server (S. 15) im Netzwerk.

: Zeigt die Inhalte auf dem angeschlossenen DLNA-Server an.

Allgemeine Bedienungsschritte für die Wiedergabe von Dateien in einem ausgewählten Ordner

Beispiel: Auswahl einer Filmdatei auf einem USB-Speichergerät

Hinweis

- Halten Sie die Wiedergabe des Videos an, bevor Sie zum MEDIA-Menü wechseln.

- 1 Drücken Sie **HOME**, um das HOME-Menü aufzurufen.

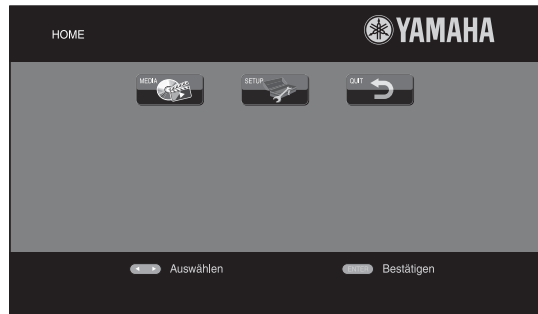

Tipp

- Je nach Modell kann das HOME-Menü unterschiedlich aussehen.

- 2 Drücken Sie ◀/▶/▲/▼, um MEDIA auszuwählen, und drücken Sie dann **ENTER**.

Der Bildschirm MEDIA wird angezeigt.

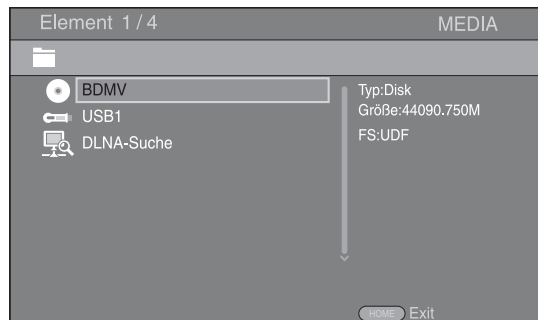

3

Wiedergabe

Deutsch

Fortsetzung auf der nächsten Seite. →

- 3 Wählen Sie das Element aus, in dem die Datei enthalten ist, die wiedergegeben werden soll, und drücken Sie **ENTER**.

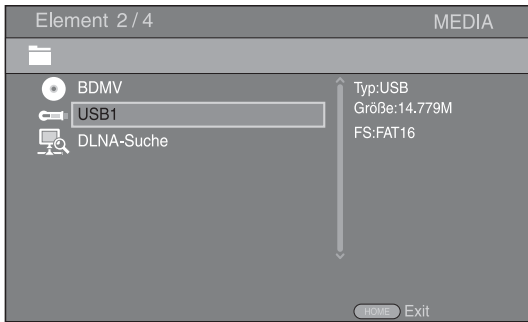

- 4 Wählen Sie die den Foto-, Musik-, Video- oder AVCHD-Ordner aus, der wiedergegeben werden soll, und drücken Sie **ENTER**.

Um zum übergeordneten Ordner zurückzukehren, drücken Sie **◀** oder wählen Sie **↶**.

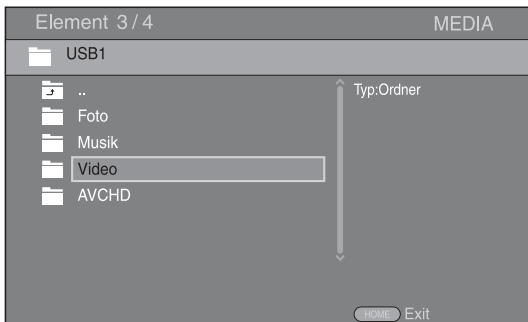

Hinweis

- Beachten Sie, dass im nächsten Schritt nur der Dateityp angezeigt wird, der in diesem Schritt ausgewählt wurde. Wenn Sie beispielsweise in diesem Schritt den Foto-Ordner ausgewählt haben, werden nach diesem Schritt nur Fotodateien angezeigt. Wenn Sie etwas anderes als Fotos wiedergeben möchten, kehren Sie zu diesem Schritt zurück und wählen Sie den entsprechenden Dateityp aus.

- 5 Wählen Sie den Ordner aus, in dem die Datei enthalten ist, die wiedergegeben werden soll.

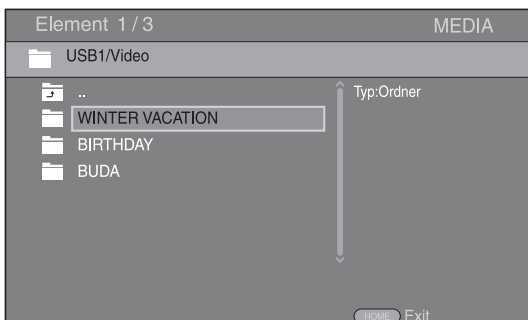

- 6 Wählen Sie die Datei aus, die wiedergegeben werden soll, und drücken Sie **ENTER**.

Wird eine Videodatei ausgewählt, startet die Wiedergabe.

Wird eine Musikdatei ausgewählt, wird der

Statusbildschirm angezeigt und die Wiedergabe startet.

Wird eine Fotodatei ausgewählt, startet die Diashow.

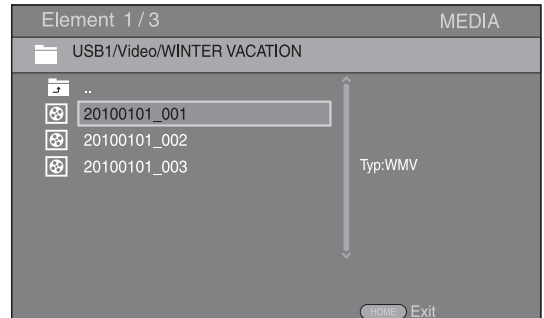

Tipp

- Um die Diashow mit Musikuntermalung zu betrachten, drücken Sie **HOME**, um zum HOME-Menü zurückzukehren, während Musik wiedergegeben wird, und wählen Sie die Fotodatei aus.

Hinweis

- Je nach Inhalt wird die angezeigte Datei eventuell nicht wiedergegeben.

Bedienungsschritte für die Betrachtung von Fotos

Während des Betrachtens von Fotos haben die Tasten auf der Fernbedienung die unten dargestellten Funktionen.

■: Hält die Diashow an und kehrt zum Dateibrowser zurück.

⏸: Setzt die Diashow auf Pause.

▶: Gibt die Diashow wieder.

▶▶: Wechselt zum nächsten Foto.

◀◀: Wechselt zum vorherigen Foto.

▶▶▶: Erhöht die Geschwindigkeit der Diashow in drei Schritten.

◀◀◀: Verringert die Geschwindigkeit der Diashow in drei Schritten.

▲: Invertiert ein Foto.

▼: Spiegelt ein Foto.

◀: Dreht ein Foto gegen den Uhrzeigersinn.

▶: Dreht ein Foto im Uhrzeigersinn.

ZOOM: Vergrößert/verkleinert ein Foto (vergrößern/verkleinern: je drei Schritte).

▲/▼/◀/▶: Schwenkt im Vergrößerungs-/Verkleinerungsmodus, wenn ein Foto größer als der Bildschirm sein sollte.

DIGEST: Wechselt in den Vorschaumodus (S. 7). Wenn Vorschaubilder angezeigt werden, können Sie über **◀◀◀/▶▶▶**

zur vorherigen/nächsten Seite wechseln.

■ Verwenden von Netzwerkinhalten

Dieser Player ist DLNA-zertifiziert (S. 34). Sie können Fotos, Musiktitel und Videos verwalten, die auf DLNA-Servern in Ihrem Heimnetzwerk gespeichert sind.

Wiedergabe freigegebener Inhalte

- 1 Um Dateien auf Ihrem Computer wiederzugeben, installieren Sie eine DLNA-Server-Software, wie beispielsweise Windows Media Player 12, und geben Sie die Dateien frei, die Sie wiedergeben möchten.
- 2 Schalten Sie den Computer ein, auf dem die DLNA-Server-Software installiert oder an den das mit Ihrem Heimnetzwerk verbundene DLNA-Gerät angeschlossen ist.
- 3 Drücken Sie **HOME**, um das HOME-Menü aufzurufen. Wählen Sie dann MEDIA, um zum Menü MEDIA zu wechseln. Die mit dem Netzwerk verbundenen DLNA-Server werden auf dem Bildschirm aufgelistet.

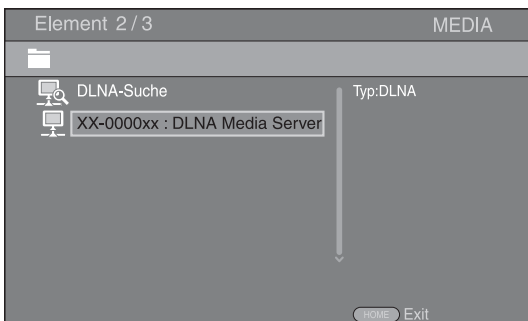

Hinweise

- Wird Ihr DLNA-Server nicht aufgelistet, wählen Sie DLNA-Suche aus, um ihn zu suchen.
 - Je nach DLNA-Server muss dieser Player vom Server zugelassen werden.
 - Um die Datei auf dem DLNA-Server wiederzugeben, müssen dieser Player und der Server mit dem gleichen Zugangspunkt verbunden sein.
 - Die Dateianforderungen sind eventuell nicht immer kompatibel. Es können Einschränkungen in Bezug auf Dateifunktionen und DLNA-Serverfunktionen vorliegen.
- 4 Wählen Sie die Datei aus, die wiedergegeben werden soll.

Hinweise

- Die Wiedergabe und Bedienungsqualität können vom Zustand des Heimnetzwerkes beeinträchtigt werden.
- Dateien auf Wechseldatenträgern, wie USB-Speichergeräten oder DVD-Laufwerken auf Ihrem Medienserver, werden eventuell nicht ordnungsgemäß freigegeben.

Verwenden von Netzwerkdiensten

Sie können die Videos folgender Netzwerke direkt betrachten.

- YouTube

Hinweise

- Der Zugang zu von Drittanbietern zur Verfügung gestellten Inhalten erfordert eine schnelle Internetverbindung und kann eventuell erst nach der Einrichtung und Registrierung eines Accounts oder eines kostenpflichtigen Abos erfolgen.
- Inhaltsdienste von Drittanbietern können jederzeit ohne vorherige Mitteilung geändert, ausgesetzt, unterbrochen oder eingestellt werden. In solchen Fälle lehnt Yamaha jegliche Haftung ab.
- Manche Inhalte stehen nur in bestimmten Ländern und/oder in bestimmten Sprachen zur Verfügung.
- Yamaha ist nicht für Inhaltsdienste von Drittanbietern verantwortlich und gewährt keinerlei Garantie, dass deren Inhalte dauerhaft oder auch nur über eine bestimmte Zeitspanne hinweg zur Verfügung gestellt werden.

Videos von YouTube™ abspielen

Mit diesem Player können Sie YouTube-Videos im Internet ansehen.

Dieser Dienst kann ohne Vorankündigung geändert werden.

- 1 Drücken Sie **HOME**, um das HOME-Menü aufzurufen.

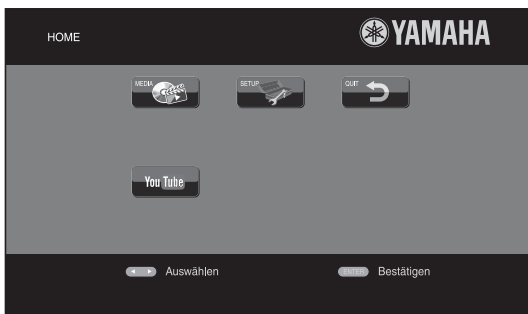

Tipp

- Je nach Modell kann das HOME-Menü unterschiedlich aussehen.
- 2 Drücken Sie **◀/▶/▲/▼**, um YouTube auszuwählen, und drücken Sie dann **ENTER**.

Tipp

- Um zum HOME-Menü zurückzugelangen, drücken Sie **RETURN**.

Erweiterte Wiedergabebedienung

In diesem Kapitel wird die Wiedergabe von im Fachhandel erhältlichen BluZDisc-Discs, DVDs, CDs und selbst aufgenommenen DVD-RW/R-Discs beschrieben.

Hinweis

- Informationen über die grundlegende Bedienung zur Wiedergabe finden Sie auf Seite 6.

■ Bildschirmmenü

Um das Bildschirmmenü aufzurufen, drücken Sie **ON SCREEN**. Drücken Sie danach **▲/▼/◀/▶**, um ein Element auszuwählen, und dann **ENTER**, um die gewünschte Funktion aufzurufen.

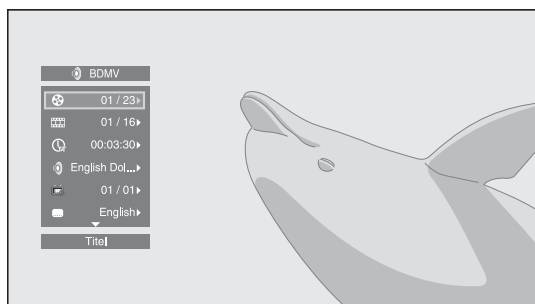

Das Bildschirmmenü enthält die folgenden Elemente.

Titel **BD** **DVD** **VIDEO**: Zeigt die Nummer des laufenden Titels an. Sie können zum gewünschten Titel wechseln, indem Sie diesen hier auswählen.

Kapitel **BD** **DVD** **VIDEO**: Zeigt die Nummer des laufenden Kapitels an. Sie können zum gewünschten Kapitel wechseln, indem Sie dieses hier auswählen.

Track/Datei **CD** **VIDEO** **MUSIC** **PHOTO**: Zeigt die Nummer des laufenden Tracks/der laufenden Datei an. Sie können zum gewünschten Track/zur gewünschten Datei wechseln, indem Sie diesen/diese hier auswählen.

Zeit **BD** **DVD** **CD** **VIDEO** **MUSIC**: Zeigt die Spielzeit an. Wählen Sie den Anzeigetyp aus den folgenden Optionen aus:

- Abgelaufene Spielzeit des Titels, des Kapitels, der Disc, des Tracks oder der Datei
- Verbleibende Spielzeit des Titels, des Kapitels, der Disc, des Tracks oder der Datei

Mode/Play Mode

DVD **CD** **VIDEO** **MUSIC** **PHOTO**: Zeigt den aktuellen Wiedergabemodus an. Sie können den Wiedergabemodus aus den folgenden Optionen auswählen:

- CD**
 - Normal: Normale Wiedergabe.
 - Shuffle: Jeder Track wird einmal in zufälliger Reihenfolge und ohne Wiederholung wiedergegeben.

- Random: Zufällige Wiedergabe. Es kann zu Wiederholungen kommen.

DVD

- Normal
- Zufall CH (Kapitel)
- Zufall TT (Titel)
- Zufallswiedergabe Alle
- Zufalls-CH (Kapitel)
- Random TT (Titel)
- Random All

VIDEO MUSIC PHOTO

- Normal
- Shuffle F (Ordner)
- Random F (Ordner)

Audio **BD** **DVD** **VIDEO**: Zeigt die Audiosprache/das Audiosignal der aktuell ausgewählten Blu-ray Disc/DVD an. Sie können die Audio-Einstellungen ändern.

Winkel **BD** **DVD**: Zeigt die gegenwärtig ausgewählte Blickwinkelnummer an. Falls das Video mehrere Blickwinkel enthält, können Sie den Blickwinkel wechseln.

Untertitel **BD** **DVD** **VIDEO**: Zeigt die gegenwärtig ausgewählte Untertitelsprache an, wenn Untertitel vorhanden sind.

Untertitel Modus **BD**: Zeigt die gegenwärtig ausgewählte Untertitelsprache an, wenn Untertitel vorhanden sind. Diese Funktion steht nur für externe Untertitel einer Videodatei zur Verfügung. Sie können den gewünschten Textstil der Untertitel auswählen.

Bitrate **BD** **DVD** **CD** **VIDEO** **MUSIC**: Zeigt die Bitrate des Audio-/Video-Signals an.

Zweitvideo **BD**: Schaltet die Bild-in-Bild-Funktion ein/aus (S. 6).

Zweitton **BD**: Schaltet die Zweittonfunktion ein/aus (S. 6).

Schnellsuche

BD **DVD** **CD** **VIDEO** **MUSIC**: Springt um 30 Sekunden.

Sofortwiedergabe

BD **DVD** **CD** **VIDEO** **MUSIC**: Zeigt den Inhalt von vor zehn Sekunden erneut an.

Diashow PHOTO:

Zeigt die Geschwindigkeit der Diashow an. Sie können die Geschwindigkeit der Diashow unter Zeitlupe/Mittel/Schnell auswählen.

Übergang **PHOTO**: Zeigt an, wie Fotos auf dem Bildschirm angezeigt werden. Sie können den Übergangstyp auswählen.

■ Status-Menü

Hierüber werden unterschiedliche Einstellungen angezeigt, wie beispielsweise Untertitel, Blickwinkel und aktuell wiedergegebene Titel-/Kapitel-/Tracknummer. Um das Status-Menü aufzurufen, drücken Sie **STATUS**. Das Status-Menü enthält die folgenden Untermenüs.

BD DVD VIDEO

Beispiel: Symbole bei Wiedergabe einer Blu-ray Disc

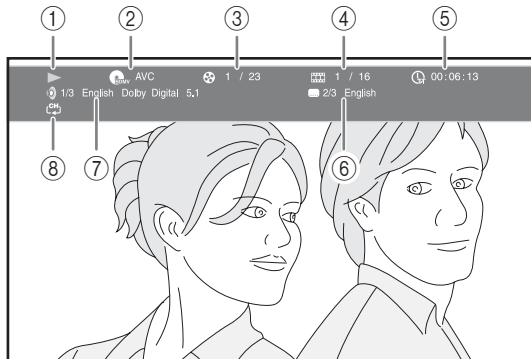

- ① **(Wiedergabestatus)**
- ② **(Disctyp/Videodateisymbol)**
- ③ **(Laufende Titelnummer):** Sie können über die Taste **SEARCH** zum festgelegten Titel wechseln (S. 7).
- ④ **(Laufende Kapitelnummer):** Sie können über die Taste **SEARCH** zum festgelegten Kapitel wechseln (S. 7).
- ⑤ **(Abgelaufene Spielzeit):** Sie können über die Taste **SEARCH** zum festgelegten Punkt springen (S. 7).
- ⑥ **(Untertitel aktuell ausgewählt):** Sie können die Untertitelsprache über die Taste **SUBTITLE** auswählen.
- ⑦ **(Aktuell ausgewählte Audiosprache):** Sie können die Audiosprache über die Taste **AUDIO** auswählen.
- ⑧ **(Wiederholungsmodus):** Zeigt den aktuellen Wiederholungsmodus an (S. 6).

CD MUSIC

Beispiel: Symbole bei der Wiedergabe einer Musikdatei

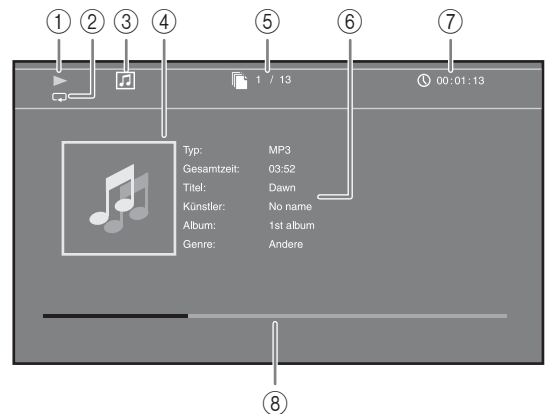

- ① **(Wiedergabestatus)**
- ② **(Wiederholungsmodus):** Zeigt den aktuellen Wiederholungsmodus an (S. 6).
- ③ **(Disctyp/Musikdateisymbol)**
- ④ **(Bebildung) MUSIC:** Zeigt Bebilderung an, wenn diese in der Datei enthalten ist.
- ⑤ **(Laufende Track-/Dateinummer):** Sie können über die Taste **SEARCH** zum festgelegten Track wechseln (S. 7).
- ⑥ **(Informationen) MUSIC:** Zeigt Musikinformationen an, wenn diese in der Datei enthalten sein sollten.
- ⑦ **(Abgelaufene Spielzeit):** Sie können über die Taste **SEARCH** zum festgelegten Punkt springen (S. 7).
- ⑧ **(Fortschrittsleiste) MUSIC:** Zeigt den Fortschritt des aktuellen Lieds an.

PHOTO



- ① **(Wiedergabestatus)**
- ② **(Fotodateisymbol)**
- ③ **(Laufende Dateinummer)**
- ④ **(Wiederholungsmodus):** Zeigt den aktuellen Wiederholungsmodus an (S. 6).
- ⑤ **(Geschwindigkeit der Diashow)**

■ Verwenden von Lesezeichen **DVD** **VIDEO**

Hierüber können Sie ein Lesezeichen am festgelegten Punkt im Video setzen. Nachdem ein Lesezeichen gesetzt wurde, können Sie zu dem Punkt springen, an dem diese Funktion eingerichtet wurde. Sie können bis zu 12 Lesezeichen setzen.

- 1 Drücken Sie während der Wiedergabe des Films **MARKER**, um Lesezeichen festzulegen. Die Lesezeichen-Nummer und der Status werden angezeigt.

Lesezeichen: 1/12 Titel: 1 Kapitel: 1 zeit: 00:01:26

- 2 Nach der Einrichtung eines Lesezeichens drücken Sie **DIGEST**, um die Lesezeichen-Auswahlleiste anzuzeigen.

Titel:01 Kapitel:01 zeit:00:01:26 Lesezeichen
 01 02 03 04 05 06 07 08 09 10 11 12 Löschen

- 3 Drücken Sie **◀/▶** zur Auswahl des Lesezeichens, ab dem die Wiedergabe erfolgen soll, und drücken Sie dann **ENTER**.
 Drücken Sie **CLEAR**, um das ausgewählte Lesezeichen zu löschen.

Hinweis

- Nach Abschluss der Wiedergabe (z. B. Auswerfen der Disc, zweimal Drücken von **■**), werden die Lesezeichen automatisch gelöscht.

■ Programmwiedergabe **DVD** **CD**

Hierüber können Sie die Wiedergabereihenfolge der Audio-Disc-Tracks oder DVD-Kapitel programmieren. Drücken Sie **PROGRAM** während der Wiedergabe, um das PROGRAMM-Fenster für die Programmierung der Wiedergabereihenfolge aufzurufen. Sie können bis zu 15 Tracks/Kapitel programmieren.

Beispiel: Programmieren der Wiedergabereihenfolge von CD-Tracks

- 1 Drücken Sie während der Wiedergabe **PROGRAM**.

PROGRAMM
 CD Alle Tracks: 13

1	---	6	---	11	---
2	---	7	---	12	---
3	---	8	---	13	---
4	---	9	---	14	---
5	---	10	---	15	---

Wiedergabe CLEAR Löschen RETURN Stopp

- 2 Drücken Sie **ENTER**, um die Wiedergabereihenfolge zu programmieren.

Bei einer Audio-Disc drücken Sie **▲/▼** zur Wahl des gewünschten Tracks und drücken Sie dann **ENTER**. Bei einer DVD-Video-Disc wählen Sie den gewünschten Titel (angezeigt als TT) und das gewünschte Kapitel (angezeigt als CH) anstelle eines Tracks.

Um einen Track zu löschen, wählen Sie den entsprechenden Track aus und drücken **CLEAR**. Drücken Sie **RETURN**, um die Programmwiedergabe abzubrechen.

PROGRAMM
 CD Alle Tracks: 13

1	Track: 12	6	---	11	---
2	Track: 05	7	---	12	---
3	Track: 00	8	---	13	---
4	---	9	---	14	---
5	---	10	---	15	---

Wiedergabe CLEAR Löschen RETURN Stopp

- 3 Nach Abschluss der Programmierung drücken Sie **▶**, um die Programmwiedergabe einzurichten und zu starten.
- 4 Um die Programmwiedergabe abzubrechen, halten Sie die Wiedergabe vollständig an, indem Sie zweimal **■** drücken.





■ Verwenden der Suche

BD **DVD** **CD** **VIDEO** **MUSIC** **PHOTO**



Hierüber können Sie während der Wiedergabe an einen bestimmten Punkt wechseln.

- 1 Drücken Sie während der Wiedergabe **SEARCH**. Die Statusleiste wird angezeigt.
- 2 Drücken Sie **▲/▼/◀/▶**, um einen der unten angegebenen Punkte auszuwählen, und drücken Sie dann **ENTER**.

BD **DVD** :

- Titelnummer (angezeigt als )
- Kapitelnummer (angezeigt als )
- Abgelaufene Spielzeit (angezeigt als )
- Abgelaufene Kapitelzeit (angezeigt als )

CD :

- Tracknummer (angezeigt als )
- Abgelaufene Trackzeit (angezeigt als )
- Abgelaufene Disczeit (angezeigt als )

VIDEO **MUSIC** :



- Dateinummer (angezeigt als )
- Abgelaufene Dateizeit (angezeigt als )

PHOTO :

- Dateinummer (angezeigt als )

Fortsetzung auf der nächsten Seite. ➔

- 3 Drücken Sie ▲/▼ oder die Zifferntasten, um den Wert des hervorgehobenen Punkts einzurichten/anzupassen, und drücken Sie dann **ENTER**, um zum festgelegten Punkt zu wechseln.
- 4 Um die Statusleiste zu schließen, drücken Sie **STATUS**.

■ Spaß mit BONUSVIEW™ und BD-Live™

Dieser Player unterstützt die Wiedergabefunktionen von BONUSVIEW (S. 34) (BD-ROM-Profil 1 Version 1.1) und BD-Live (S. 34) (BD-ROM-Profil 2).

Hinweis

- Die Funktionen und die Wiedergabeart sind je nach Disc unterschiedlich. Befolgen Sie die Anweisungen auf der Disc oder im mitgelieferten Benutzerhandbuch.

■ Verwenden der Bild-in-Bild-Funktion (Zweitbild/Zweitton-Wiedergabe)

Bei BD-Videos, die Zweitbild und -ton für die Bild-in-Bild-Funktion unterstützen, lässt sich in einem kleinen Fenster unten rechts auf dem Bildschirm zusätzlich zum Hauptbild ein Zweitbild mit eigenem Ton anzeigen.

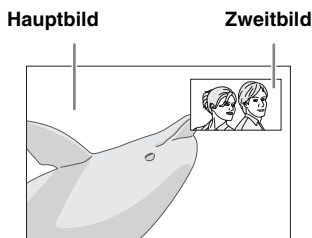

Während Bild im Bild Anzeige (PIP) oder Zweittonauswahl (L) wiedergegeben werden, drücken Sie PIP, um die Bild-in-Bild-Funktion zu aktivieren/deaktivieren.

Hinweise

- Zur Zweitton-Wiedergabe müssen Sie die Audio-Ausgang-Einstellung (HDMI) auf PCM oder Neuberechnen setzen (S. 27).
- Je nach Disc müssen Sie, um die Zweitton-Wiedergabe zu ermöglichen, die Funktion der Zweitton-Wiedergabe im Top-Menü der Disc aktivieren (S. 8).
- Je nach Inhalt kann die Zweitton und -bild-Wiedergabe der Bild-in-Bild-Funktion automatisch erscheinen und verschwinden. Außerdem kann der Wiedergabebereich beschränkt sein.

■ Verwenden der BD-Live™-Funktion

1. **Nehmen Sie die Netzwerkeinstellung vor (S. 25).**
2. **Schließen Sie das USB-Speichergerät an den Player an (S. 11).**

BD-Live-Daten werden auf einem an diesen Player angeschlossenen USB-Speichergerät gespeichert. Um diese Funktionen nutzen zu können, schließen Sie ein USB-Speichergerät, das USB 2.0 High Speed (480 Mbit/s) unterstützt, an den USB-Anschluss an, den Sie unter Speichermedium ausgewählt haben (S. 24). Als Standard ist der USB-Anschluss der Rückseite voreingestellt.

- Der BUDA-Ordner wird, wenn notwendig, automatisch auf dem USB-Speichergerät erstellt.
- Wenn der Speicherplatz nicht ausreicht, werden die Daten nicht kopiert/heruntergeladen. Löschen Sie in diesem Fall nicht mehr benötigte Daten oder verwenden Sie ein anderes USB-Speichergerät.
- Das Laden (Lesen/Schreiben) der Daten kann eine Weile dauern.

Hinweise

- Yamaha kann nicht garantieren, dass USB-Speichergeräte aller Marken mit diesem Player verwendbar sind.
- Verbinden Sie ein USB-Speichergerät nicht über ein USB-Verlängerungskabel mit dem USB-Anschluss des Players. Eine einwandfreie Funktion des Players ist bei Verwendung eines USB-Verlängerungskabels nicht gewährleistet.

3. Spielen Sie die Disc ab.

4. Führen Sie BD-Live gemäß den Anweisungen auf der Disc aus.



Hinweise

- Beziehen Sie sich für Angaben zur Wiedergabeart und Bedienung von BD-Live-Inhalten usw. auf die Gebrauchsanweisung der Blu-ray Disc.
- Um BD-Live-Funktionen genießen zu können, nehmen Sie den Netzwerkanschluss (S. 11) und die Netzwerk-Einstellungen (S. 25) vor.
- Näheres zur Begrenzung des Zugriffs auf BD-Live-Inhalte finden Sie unter „BD-Live-Verbindung“ (S. 25).
- Wie viel Zeit benötigt wird, um Programme auf das an diesem Player angeschlossene USB-Speichergerät herunterzuladen, hängt von der Internetverbindung sowie der Datenmenge ab.
- Es kann vorkommen, dass über das Internet verfügbare BD-Live-Programme in Abhängigkeit des Anbieters und der Internetverbindung nicht angezeigt werden können. Nehmen Sie in solchen Fällen die Disc heraus und legen sie wieder ein.
- Falls der BD-Live-Bildschirm längere Zeit nach Wählen der BD-Live-Funktion im Blu-ray Disc-Menü nicht angezeigt wird, verfügt das USB-Speichergerät möglicherweise nicht über genügend freien Speicherplatz. Nehmen Sie in solchen Fällen die Disc heraus und löschen Sie dann die Daten auf dem USB-Speichermedium über das Menü „Format“ unter „Speichermedium“ (S. 24).

SETUP-Menü

Im SETUP-Menü können Sie mit der Fernbedienung verschiedene Bild-, Ton- und Funktionseinstellungen vornehmen.

Menü/Untermenü	Element	Funktion	Seite	
 Allgemeine Einstellungen	System	Bilds.Schoner	Aktiviert/deaktiviert den Bildschirmschoner.	24
		Disc Auto-Wiedergabe	Richtet diesen Player darauf ein, die Disc-Wiedergabe automatisch zu starten.	24
		HDMI Steuerung	Stellt diesen Player auf den Empfang von Steuersignalen von der Fernbedienung des TV/AV-Receivers ein.	24
		Werkseinstellung laden	Stellt sämtliche Einstellungen, außer der Sicherheit-Einstellung, auf die Werksvorgaben zurück.	24
		Upgrade	Führt die Aktualisierung des Players durch.	24
		Einfaches Konfigurationsmenü	Richtet Sprache, Auflösung, Bildseitenverhältnis ein.	24
		Speichermedium	Zeigt den Status von Speichermedium (S. 24) an, formatiert Speichermedium und wählt den front-/rückseitigen USB-Anschluss für Speichermedium aus.	24
		3D Wiedergabe Information	Beim Einschalten dieses Players erscheint eine Warnmeldung hinsichtlich der Wiedergabe von 3D-Videos.	24
	Sprache	OSD	Wählt die Sprache des Bildschirmmenüs aus.	24
		Menü	Legt die Priorität der Sprache für das Discmenü fest.	24
		Audio	Legt die Priorität der Audiosprache fest.	24
		Untertitel	Legt die Priorität der Untertitelsprache fest.	25
	Wiedergabe	Kamerawinkel	Stellt ein, ob der Kamerawinkel bei der Wiedergabe von Blu-ray Disc/DVD mit mehreren Blickwinkeln anzuzeigen ist.	25
		Bild im Bild Anzeige	Stellt ein, ob die Bild im Bild Anzeige bei der Wiedergabe von Blu-ray Disc/DVD mit Bild-in-Bild-Funktion anzuzeigen ist.	25
		Zweittonauswahl	Stellt ein, ob die Zweittonauswahl bei der Wiedergabe von Blu-ray Disc/DVD mit Zweitton anzuzeigen ist.	25
		Last Memory	Sorgt dafür, dass dieser Player beim Schalten in den Bereitschaftsmodus oder beim Öffnen der Discclade die zuletzt wiedergegebene Position einer Disc speichert.	25
	Sicherheit	Passwort ändern	Ändert das Kennwort für die Alterskontrolle und den Ländercode.	25
		Alterskontrolle	Richtet die Alterskontrolle je nach dem Inhalt einer Disc ein.	25
		Ländercode	Richtet den Ländercode ein.	25
	Netzwerk	Internet Verbindung	Richtet die Internetverbindung auf Aktivieren/Deaktivieren ein.	25
		Information	Zeigt den Bildschirm der Netzwerkinformationen an.	25
		Verbindungstest	Führt den Test der Netzwerkverbindung durch.	25
		IP Einstellungen	Richtet die IP-Einstellung auf Auto/Manuell ein.	25
		BD-Live-Verbindung	Richtet die BD-Live-Verbindung auf Erlaubt/Teilweise erlaubt/Verboten ein.	25
		DLNA	Richtet DLNA auf Aktivieren/Deaktivieren ein.	26
		Proxy-Einstellung	Richtet die Proxyeinstellung ein.	26

Menü/Untermenü	Element	Funktion	Seite	
 Anzeige Einstellung	TV	3D Ausgang	Wählt zwischen 3D- und 2D-Videos aus.	26
		TV Bildschirm	Stellt das Bildseitenverhältnis für den angeschlossenen Fernseher und den Videoausgang ein.	26
		Video Ausgabe	Wählt die Auflösung des Videoausgangs aus.	26
		TV-System	Wählt das TV-System aus NTSC/PAL/Multi.	26
		Farbraum	Wählt Farbraum unter YCbCr 4:4:4/YCbCr 4:2:2/Voll RGB/RGB aus.	26
		HDMI Deep Color	Wählt HDMI Deep Color unter 30 bit/36 bit/48 bits/Aus aus.	27
		HDMI 1080p 24Hz	Aktiviert/deaktiviert HDMI 1080p 24Hz.	27
	Lip Sync	Passt die Verzögerung zwischen Video und Audio an, beispielsweise wenn die Lippenbewegungen nicht synchron zur Sprache sind.	27	
	Videokonfigurationsmenü	Video-Modus	Passt das visuelle Bild an.	27
		Farbanpassung	Passt Helligkeit/Farbsätt/Farbtone für jede Farbe an.	27
		Rauschunterdrückung	Richtet den Pegel für Rauschunterdrückung ein.	27
De-Interlacing Modus		Richtet ein, wie das Videosignal erkannt wird.	27	
 Audio- Einstellungen	Audio-Ausgang	HDMI	Wählt den Ausgabemodus des HDMI-Anschlusses unter Bitstream/PCM/Neuberechnen/Aus aus.	27
		DRC	Richtet die DRC (Dynamic Range Compression) ein.	27
 Systeminformation			Zeigt die Software-Version und die MAC-Adresse an (S. 35).	27

■ Beispiel für die Bedienung des SETUP-Menüs

Um Einstellungen für diesen Player vornehmen zu können, müssen Sie das SETUP-Menü aufrufen. Nachstehend wird die grundlegende Bedienung des SETUP-Menüs erläutert.

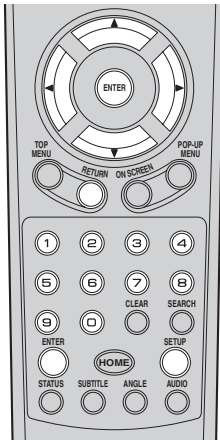

Beispiel: Einrichten der Alterskontrolle

Hinweis

- Einige Funktionen können während der Wiedergabe nicht eingerichtet werden. Drücken Sie in diesem Fall **■** zweimal, um die Wiedergabe vor der Einstellung vollständig anzuhalten.

1. Rufen Sie das SETUP-Menü auf.

Drücken Sie **SETUP**, um das SETUP-Menü aufzurufen.
Drücken Sie **◀/▶**, um Allgemeine Einstellungen auszuwählen, und drücken Sie dann **ENTER** oder **▼**.

2. Wählen Sie ein Untermenü aus.

Drücken Sie **▲/▼**, um Sicherheit auszuwählen, und drücken Sie dann **ENTER** oder den Cursor **▶**.

3. Wählen Sie einen Menüpunkt aus.

Drücken Sie **▲/▼**, um Alterskontrolle auszuwählen, und drücken Sie dann **ENTER** oder den Cursor **▶**.

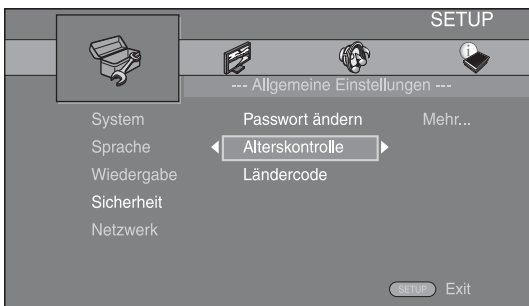

4. Geben Sie das Passwort ein.

- Geben Sie Ihr Passwort über die Zifferntasten ein.
- Das Standardpasswort lautet 0000.
- Der nächste Einstellungsbildschirm erscheint nicht, solange nicht das korrekte Passwort eingegeben wurde.
- Informationen über das Ändern des Passworts finden Sie unter „Passwort ändern“ (S. 25).

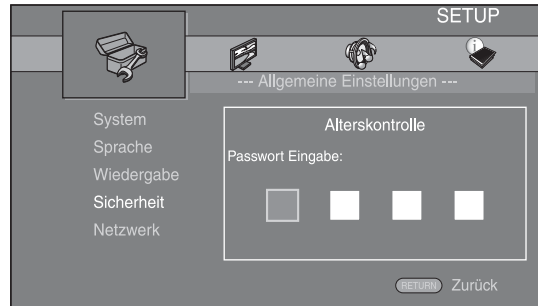

5. Wählen Sie das nächste Element aus.

Drücken Sie **▲/▼**, um die Stufe für die Alterskontrolle für Blu-ray Disc/DVD auszuwählen, und drücken Sie dann **ENTER**.

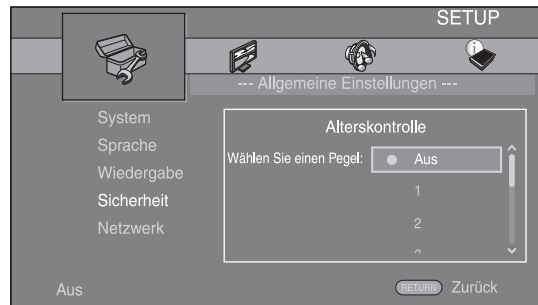

6. Schließen Sie das Menü.

Drücken Sie **◀**, um zum vorherigen Menü zurückzukehren.

■ Allgemeine Einstellungen

Die Werkseinstellungen sind mit einem Sternchen „*“ gekennzeichnet.

System

Bilds.Schoner

Sie können den Bildschirmschoner aktivieren oder deaktivieren. Ist der Bildschirmschoner aktiviert, wechselt der Player in den Bildschirmschonermodus, wenn 3 Minuten lang keine Bedienung erfolgt. Erfolgt weitere 27 Minuten keine Bedienung, wechselt der Player in den Bereitschaftsmodus.

Ein*, Aus

Disc Auto-Wiedergabe

Sie können die Disc Auto-Wiedergabe aktivieren oder deaktivieren. Bei Aktivierung wird die Disc nach dem Laden automatisch wiedergegeben.

Ein*, Aus

HDMI Steuerung

Sie können den Player auf den Empfang von Steuersignalen über das HDMI-Kabel von einem TV/AV-Receiver einrichten, der mit der HDMI Steuerung-Funktion kompatibel ist (S. 10).

Ein, Aus*

Verwenden der HDMI Steuerung-Funktion

Mit der HDMI Steuerung-Funktion können Sie diesen Player und Ihren (HDMI Steuerung-kompatiblen) Fernseher interaktiv bedienen.

Wenn Sie diesen Player mittels HDMI-Kabel an einen Fernseher anschließen, der mit der HDMI Steuerung-Funktion kompatibel ist, und die HDMI Steuerung-Funktion im SETUP-Menü aktivieren (S. 24), können Sie die unten aufgelisteten Funktionen durchführen.

- Automatische Eingangswahlfunktion
Wenn Sie die Wiedergabe dieses Players starten, wird die Eingangswahl des Fernsehers (sowie eines AV-Receivers, über den der Fernseher ggf. angeschlossen ist) automatisch auf diesen Player eingestellt. Der Fernseher wird ggf. automatisch eingeschaltet.
- Automatisches Ausschalten
Wenn der Fernseher ausgeschaltet wird, während die Wiedergabe dieses Players gestoppt ist, und das SETUP-Menü nicht angezeigt wird, wird dieser Player ebenfalls automatisch ausgeschaltet.

Hinweise

- Je nach Fernseher funktioniert die Funktion HDMI Steuerung eventuell nicht richtig.
- Je nach Fernseher und AV-Receiver sind andere als die oben erwähnten Funktionen verfügbar.
- Um die Funktion HDMI Steuerung verfügbar zu machen, nehmen Sie Einstellungen für die Funktion HDMI Steuerung an ALLEN Komponenten (dieser Player, TV und AV-Receiver) vor. Gewisse zusätzliche Bedienungsvorgänge können erforderlich sein.
- Abhängig vom Fernseher können einzelne Funktionen separat aktiviert bzw. deaktiviert werden.
- Näheres zum Einstellen des Fernsehers und/oder AV-Receivers finden Sie in den mitgelieferten Bedienungsanleitungen.
- Ist diese Option aktiviert, erhöht sich die Leistungsaufnahme im Bereitschaftsmodus aufgrund der HDMI Steuerung-Funktion.

Werkseinstellung laden

Sie können alle Einstellungen dieses Players, ausgenommen der für Sicherheit, auf die Werksvorgaben zurücksetzen (S. 25). Weitere Informationen über die Werksvorgaben finden Sie auf den Seiten 21–27.

Upgrade

Sie können die Software manuell per USB oder über Netzwerk aktualisieren. Weitere Einzelheiten zur Software-Aktualisierung finden Sie unter „Software-Upgrade“ (S. 30).

Einfaches Konfigurationsmenü

Sie können Einfaches Konfigurationsmenü durchführen (S. 12).

Speichermedium

Sie können Speichermedium-Informationen anzeigen, Speichermedium formatieren und USB Vorderseite/USB Rückseite für die Speicherung von BD-Live-Daten auswählen.

Um den „BUDA“-Ordner auf dem USB-Speichermedium zu formatieren (leeren), drücken Sie Information und dann **ENTER**, wenn „Format“ auf dem Bildschirm hervorgehoben ist.

USB Vorderseite, USB Rückseite*

Tipp

- Speichermedium dient als Hilfsspeicher bei der Wiedergabe einer Blu-ray Disc.

3D Wiedergabe Information

Sie können die Warnmeldung hinsichtlich der 3D-Videowiedergabe, die beim Einschalten des Players erscheint, ein- oder ausschalten.

Ein*, Aus

Sprache

OSD

Sie können die Sprache für die Bildschirmanzeige auswählen. Hierbei handelt es sich um die Meldungen oder die Menüs, die auf dem Bildschirm angezeigt werden, z. B. das SETUP-Menü.

English, Français, Español, Deutsch, Italiano, Svenska, Niederlandse, Русский, 中文

Menü

Sie können die Priorität der Sprache für das Discmenü festlegen.

English, Français, 中文, Español, Deutsch, Italiano, Niederlandse, Portugiesisch, Dänisch, Svenska, Finnisch, Norwegisch, Русский, Koreanisch, Japanisch, Weitere

Audio

Sie können die Priorität der Audiosprache für die Blu-ray Disc-/DVD-Wiedergabe festlegen. Weitere Informationen dazu finden Sie unter „Menü“ (S. 24).

Untertitel

Sie können die Priorität der Sprache der Untertitel festlegen.

English, Français, 中文, Español, Deutsch, Italiano, Niederlande, Portugiesisch, Dänisch, Svenska, Finnisch, Norwegisch, Русский, Koreanisch, Japanisch, Weitere, Aus

(Die Standardeinstellungen unter [Sprache] variieren abhängig von Ihrem Modell.)

Wiedergabe

Kamerawinkel

Sie können einstellen, ob der Kamerawinkel () bei der Wiedergabe von Blu-ray Disc/DVD mit mehreren Blickwinkeln angezeigt werden soll.

Ein*, Aus

Bild im Bild Anzeige

Sie können einstellen, ob die Bild im Bild Anzeige () angezeigt werden soll, wenn eine Blu-ray Disc mit Bild-in-Bild-Funktion (S. 20) wiedergegeben wird.

Ein*, Aus

Zweittonauswahl

Sie können einstellen, ob die Zweittonauswahl () angezeigt werden soll, wenn eine Blu-ray Disc mit Zweitton wiedergegeben wird.

Ein*, Aus

Last Memory

Mit dieser Option können Sie einstellen, ob dieser Player beim Schalten in den Bereitschaftsmodus oder beim Öffnen der Disc die zuletzt wiedergegebene Position einer Disc speichert.

Ein*, Aus

Hinweis

- Manche Discs sind mit dieser Funktion inkompatibel.

Sicherheit

Passwort ändern

Sie können das Passwort für die Änderung der Alterskontrolle und des Ländercodes einrichten. Siehe „Alterskontrolle“ (S. 25) und „Ländercode“ (S. 25).

Hinweise

- Das Standardpasswort lautet 0000.
- Wenn Sie Ihr Passwort vergessen haben, sehen Sie unter „Fehlersuche“ nach (S. 31) und setzen Sie alle Sicherheit-Einstellungen auf die Werksvorgaben zurück.

Alterskontrolle

Manche Blu-ray Discs/DVDs sind mit einer Altersbegrenzung für die Wiedergabe versehen. Sie können die auf dem Bildschirm angezeigte Alterskontrolle je nach Discinhalt einrichten. Das Passwort (siehe „Passwort ändern“ auf S. 25) muss eingegeben werden, bevor die Stufen für die Alterskontrolle eingerichtet werden können.

Nachdem Sie die Alterskontrolle eingerichtet haben, erscheint ein Dialogfeld, wenn Sie eine Disc mit einer höheren Stufe als der aktuellen Stufe für die Alterskontrolle wiedergeben oder wenn Sie die Alterskontrolle ändern. In diesem Dialogfeld werden Sie aufgefordert, ein Passwort einzugeben.

Aus*, 1–8

Ländercode

Sie können den Ländercode für das Land einrichten, in dem Sie wohnen. Das Passwort (siehe „Passwort ändern“ auf S. 25) muss eingegeben werden, bevor der Ländercode eingerichtet wird. Diese Einstellung kann für die Einstufung der Alterskontrolle und die Disc-Wiedergabe verwendet werden.

Netzwerk

Internet Verbindung

Setzen Sie diese Option auf Aktivieren, wenn Sie BD-Live (S. 20), DLNA (S. 15), das Software-Upgrade über das Netzwerk (S. 30) und andere Netzwerkfunktionen nutzen.

Aktivieren*, Deaktivieren

Information

Sie können einen Bildschirm mit Netzwerkinformationen anzeigen. Auf diesem Bildschirm können Sie die Informationen für Interface (Ethernet), Adresstyp, IP Adresse, Subnetzmaske, Standard Gateway und DNS ansehen.

Verbindungstest

Sie können einen Internetanschlusstest durchführen. Sollte der Test fehlschlagen, prüfen Sie „IP Einstellungen“ (S. 25) und führen Sie den Test erneut durch.

IP Einstellungen

Sie können die Netzwerkeinstellungen konfigurieren.

Auto* Wählen Sie diese Option zur automatischen Konfiguration der Netzwerkeinstellungen dieses CD-Players mit dem DHCP-Server.

Manuell Wählen Sie diese Option zur manuellen Konfiguration der Netzwerkeinstellungen (IP Adresse, Subnetzmaske, Standard Gateway und DNS).

Tipps

- **Numerische Tasten** Zur Eingabe von Zeichen.
-  Ändert die Hervorhebung.
- **CLEAR** Löscht ein Zeichen.
- **ENTER** Speichert die Einstellungen und beendet das Menü.

BD-Live-Verbindung

Sie können Zugriffsbeschränkungen auf BD-Live-Inhalte einrichten.

Erlaubt Hierüber können alle BD-Live-Discs eine Verbindung zum Netzwerk aufbauen.

Teilweise erlaubt* Lässt nur Discs mit Besitzer-Zertifizierung zu.

Verboten Hierüber wird die Verbindung mit dem Netzwerk für alle BD-Live-Discs unzulässig.

DLNA

Sie können DLNA (S. 34) auf Aktivieren oder Deaktivieren einstellen. Wenn Sie die DLNA-Funktion nicht nutzen, wählen Sie die Option Deaktivieren.

Aktivieren*, Deaktivieren

Proxy-Einstellung

Sie können die Proxy-Einstellung einrichten. Wählen Sie die Option Deaktivieren für den normalen Gebrauch. Wählen Sie Aktivieren, um die Proxy-Einstellung vorzunehmen.

Aktivieren Aktiviert den Proxy-Host und die Proxy-Anschlusseinstellung.

Deaktivieren* Mit dieser Option wird der Proxy-Server deaktiviert. Wählen Sie diesen Punkt aus, wenn der Proxy-Server nicht verwendet wird.

Proxy Host Richtet den Proxy Host ein.

Proxy Port Richtet den Proxy-Anschluss ein.

■ Anzeige Einstellung

Die Werkseinstellungen sind mit einem Sternchen „*“ gekennzeichnet.

TV

3D Ausgang

Sie können zwischen 3D- oder 2D- Videoausgabe wählen.

Auto* Der Player wählt automatisch zwischen 3D- und 2D-Videos aus.

Aus Der Player wählt immer 2D-Videos aus.

Hinweis

- Selbst wenn Sie „3D Ausgang“ auf „Auto“ eingestellt haben, kann der Player bei der Wiedergabe einer Blu-ray 3D-Disc 2D-Bilder wählen - dies hängt von der Art der Anschlüsse, der Einstellung Ihres Fernsehers usw. ab (S. 10).

TV Bildschirm

Sie können das Bildseitenverhältnis des angeschlossenen Fernsehers auswählen und den Videoausgang einstellen. Falls sich das Bildschirmformat des angeschlossenen Fernsehers geändert hat (weil Sie z. B. ein neues Fernsehgerät gekauft haben), müssen Sie die Einstellung von TV Bildschirm ändern.



16:9 Voll Wählen Sie diese Option aus, wenn der Player an einen Fernseher mit einem Bildseitenverhältnis von 16:9 angeschlossen ist. Wenn ein Video mit einem Bildseitenverhältnis von 4:3 wiedergegeben wird, erfolgt die Wiedergabe wie unten angegeben.

16:9 Normal* Wählen Sie diese Option aus, wenn der Player an einen Fernseher mit einem Bildseitenverhältnis von 16:9 angeschlossen ist. Wenn ein Video mit einem Bildseitenverhältnis von 4:3 wiedergegeben wird, erfolgt die Wiedergabe wie unten angegeben.

4:3 Pan Scan Wählen Sie diese Option aus, wenn der Player an einen Fernseher mit einem Bildseitenverhältnis von 4:3 angeschlossen ist. Wenn ein Video mit einem Bildseitenverhältnis von 16:9 wiedergegeben wird, erfolgt die Wiedergabe wie unten angegeben.

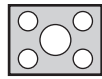
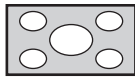
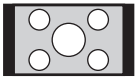
4:3 Letterbox Wählen Sie diese Option aus, wenn der Player an einen Fernseher mit einem Bildseitenverhältnis von 4:3 angeschlossen ist. Wenn ein Video mit einem Bildseitenverhältnis von 16:9 wiedergegeben wird, erfolgt die Wiedergabe wie unten angegeben.

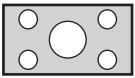
Original-Bildgröße	Auf einem 16:9-Fernseher (Breitbild)	
	16:9 Voll	16:9 Normal
 4:3		

Original-Bildgröße	Auf einem 4:3-Fernseher	
	4:3 Pan Scan	4:3 Letterbox
 16:9		

Video Ausgabe

Die Optionen für die Video-Ausgabeauflösung sind: Auto, 480i/576i, 480p/576p, 720p, 1080i und 1080p.

Ist die Option Auto eingerichtet, wird die Auflösung auf die für den angeschlossenen Fernseher maximale Option eingerichtet.

Weitere Informationen über die Ausgabeformate finden Sie unter „Übersicht der Videoausgangsformate“ (S. 29).

Auto*, 480i/576i, 480p/576p, 720p, 1080i, 1080p

Hinweis

- Um HD-Audio (wie beispielsweise Dolby TrueHD oder DTS-HD Master Audio) über den HDMI-Anschluss auszugeben, stellen Sie die Video Ausgabe auf Auto oder höher als 720p ein.

TV-System

Für das TV-System kann zwischen PAL, NTSC und Multi ausgewählt werden. Wählen Sie das TV-System Ihres Fernsehers. Weitere Informationen über die Ausgabeformate finden Sie unter „Übersicht der Videoausgangsformate“ (S. 29).

NTSC, PAL, Multi

(Die Standardeinstellung variiert abhängig von Ihrem Modell.)

Farbraum

Sie können die Farbraum-Ausgabe (S. 34) aus HDMI auswählen. Diese Funktion ist verfügbar, wenn der Player mit einem HDMI-Kabel angeschlossen ist.

YCbCr 4:4:4* Richtet Farbraum auf YCbCr 4:4:4 ein.

YCbCr 4:2:2 Richtet Farbraum auf YCbCr 4:2:2 ein.

Voll RGB Wählen Sie diese Option aus, wenn RGB eingerichtet ist und Weiß und Schwarz auf dem Bildschirm zu schwach angezeigt werden. Diese Einstellung ist effektiv, wenn ein angeschlossenes Gerät den Bereich RGB 0–255 unterstützt.

RGB Gibt ein Videosignal im normalen Signalbereich aus.

Hinweis

- Diese Funktion ist nur bei Fernsehern verfügbar, die diese Funktion unterstützen.

HDMI Deep Color

Wenn Ihr TV und/oder AV-Receiver mit Deep Color (S. 34) kompatibel ist, stellen Sie diese Funktion gemäß Ihrem TV/AV-Receiver ein. Diese Funktion ist verfügbar, wenn der Player mit einem HDMI-Kabel angeschlossen ist.

30 bit, 36 bit, 48 bits, Aus*

HDMI 1080p 24Hz

Mit dieser Option wird BD-Video mit einer Bildrate von 24Hz in HDMI 1080p 24Hz ausgegeben. Über diese Funktion kann die Wiedergabe des Videos geglättet werden. Diese Funktion ist verfügbar, wenn Ihr TV/AV-Receiver diese Funktion unterstützt und wenn der Player mittels HDMI-Kabel angeschlossen ist. Weitere Informationen über die Ausgabeformate finden Sie unter „Übersicht der Videoausgangsformate“ (S. 29).

Auto*, Aus

Hinweis

- Diese Einstellung ist deaktiviert, wenn eine andere Ausgabeauflösung als 1080p verwendet wird.

Lip Sync

Sie können die Funktion Lip Sync (S. 35) einstellen/anpassen.

Auto* Der Player passt die Funktion Lip Sync automatisch an.

Manuell Sie können die Lip Sync-Funktion manuell anpassen. Sie können die Audioverzögerung für 2D- und 3D-Inhalte jeweils separat einstellen.

2D

3D

Aus Der Player passt die Funktion Lip Sync nicht an.

Videokonfigurationsmenü

Video-Modus

Sie können den Video-Modus unten auswählen.

Standard* Das Bild ist besonders natürlich und ausgeglichen. Dieser Modus ist für die normale Verwendung geeignet.

lebhaft Das Bild ist klarer und schärfer.

Kino Diese Option ist für das Betrachten von Filmen in dunklen Räumen geeignet.

Nutzer Sie können das visuelle Bild manuell anpassen. Drücken Sie ▲/▼, um den Parameter auszuwählen, und drücken Sie dann ◀/▶, um die Zahl anzupassen.

Helligkeit

Passt die Gesamthelligkeit des Bildes an.

Farbsätt

Passt die Sättigung der Farbe des Bildes an.

Farbton

Passt den Farbton des Bildes an.

Kontrast

Passt die hellen Bereiche (Weißstufen) im Bild an.

Schärfe

Passt die Schärfe der Objekte im Video an.

CTI

Macht die Kanten von Farbbildern weicher. Farbbilder werden klarer gerendert.

Die Standardeinstellung ist jeweils 0.

Farbanpassung

Sie können Helligkeit/Farbsätt/Farbton für jede Farbe (Rot/Grün/Blau/Gelb/Cyan/Magenta) anpassen. Um diese Funktion zu nutzen, setzen Sie Video-Modus auf Nutzer. Weitere Informationen zu den Einstellungselementen finden Sie unter „Video-Modus“ (S. 27).

Die Standardeinstellung ist jeweils 0.

Rauschunterdrückung

Sie können die Rauschunterdrückung auf einen Wert zwischen 0 und 3 einstellen. 0 bedeutet deaktiviert und 3 ist der maximale Pegel.

0, 1, 2*, 3

De-Interlacing Modus

Sie können auswählen, wie das Videosignal erkannt wird. Wählen Sie die Option Auto für den normalen Gebrauch. Wählen Sie die Option Film/Video, falls horizontale Streifen auf dem Bildschirm erscheinen sollten.

Auto*, Film, Video

Audio-Einstellungen

Die Werkseinstellungen sind mit einem Sternchen „*“ gekennzeichnet.

Audio-Ausgang

HDMI

Sie können den Ausgabemodus des HDMI-Anschlusses auswählen. Weitere Informationen über die Ausgabeformate finden Sie unter „Übersicht der Audioausgangsformate“ (S. 28).

Bitstream*, PCM, Neuberechnen, Aus

Hinweis

- Um HD-Audio (wie beispielsweise Dolby TrueHD oder DTS-HD Master Audio) über den HDMI-Anschluss auszugeben, stellen Sie die Video Ausgabe auf Auto oder höher als 720p ein (S. 26).

DRC

Sie können die DRC (Dynamic Range Compression) (S. 34) aktivieren/deaktivieren/auf Auto setzen. DRC wird automatisch für eine Quelle mit DRC-Informationen im Dolby TrueHD-Format aktiviert, wenn die Einstellung Auto ausgewählt ist. DRC sorgt dafür, dass laute Töne, wie beispielsweise Explosionen, geschwächt und Gespräche besser verständlich werden. Dies ist nützlich, wenn Sie nachts Filme anschauen.

Aus, Ein, Auto*

Systeminformation

Software-Version und MAC-Adresse (S. 35) werden angezeigt.

■ Übersicht der Audioausgangsformate

Quellformat		HDMI		
		Bitstream	PCM	Neuberechnen
PCM-2ch	mit ZT* oder MTT**	PCM-2ch		Dolby Digital
	ohne ZT* oder MTT**	PCM-2ch		
PCM-5.1ch	mit ZT* oder MTT**	PCM-5.1ch		Dolby Digital
	ohne ZT* oder MTT**	PCM-5.1ch		
PCM-7.1ch	mit ZT* oder MTT**	PCM-7.1ch		Dolby Digital
	ohne ZT* oder MTT**	PCM-7.1ch		
Dolby Digital	mit ZT* oder MTT**	Dolby Digital	PCM bis 5.1ch	Dolby Digital
	ohne ZT* oder MTT**			
Dolby Digital Plus	mit ZT* oder MTT**	Dolby Digital Plus	PCM bis 7.1ch	Dolby Digital
	ohne ZT* oder MTT**			Dolby Digital Plus
Dolby TrueHD	mit ZT* oder MTT**	Dolby TrueHD	PCM bis 7.1ch	Dolby Digital
	ohne ZT* oder MTT**			Dolby TrueHD
DTS	mit ZT* oder MTT**	DTS	PCM bis 5.1ch	DTS
	ohne ZT* oder MTT**			
DTS HD High Resolution	mit ZT* oder MTT**	DTS HD High Resolution	PCM bis 5.1ch (Core-Decodierung)	DTS
	ohne ZT* oder MTT**			DTS HD High Resolution
DTS-HD Master Audio	mit ZT* oder MTT**	DTS-HD Master Audio	PCM bis 5.1ch (Core-Decodierung)	DTS
	ohne ZT* oder MTT**			DTS-HD Master Audio

* „ZT“ steht für Zweitton.

** „MTT“ steht für Maustastenton, d. h. der Ton, der beim Öffnen von Popup-Menüs, usw. ausgegeben wird.

Hinweise

- Wenn HDMI auf Bitstream gesetzt ist, wird kein Zweitton ausgegeben. (S. 27)
- Um HD-Audio (wie beispielsweise Dolby TrueHD oder DTS-HD Master Audio) über den HDMI-Anschluss auszugeben, stellen Sie die Video Ausgabe auf Auto oder höher als 720p ein (S. 26).

■ Übersicht der Videoausgangsformate

Wenn das TV-System auf NTSC eingerichtet ist

	Auflösung	Auto	480i/576i	480p/576p	720p	1080i	1080p
HDMI	BD-Video mit 1080p/24 Hz-Inhalt	*1, *2	480i	480p	720p 60 Hz	1080i 60 Hz	1080p 24/60 Hz *2
	Andere						1080p 60 Hz

Wenn das TV-System auf PAL eingerichtet ist

	Auflösung	Auto	480i/576i	480p/576p	720p	1080i	1080p
HDMI	BD-Video mit 1080p/24 Hz-Inhalt	*1, *2	576i	576p	720p 50 Hz	1080i 50 Hz	1080p 24/50 Hz *2
	Andere						1080p 50 Hz

*1 Die Auflösung ist auf die maximal vom angeschlossenen Fernsehgerät unterstützte Auflösung gesetzt. Wenn z. B. die maximal vom angeschlossenen Fernsehgerät unterstützte Auflösung bei 1080p liegt, wird die Auflösung auf 1080p gesetzt.

*2 Wenn die Quelle Inhalte mit 1080p 24 Hz aufweist und das angeschlossene Fernsehgerät die Inhaltsausgabe mit 1080p 24 Hz unterstützt, wird 1080p 24 Hz statt 1080p 50/60 Hz ausgegeben, wenn die Auflösung auf Auto oder 1080p gesetzt ist und Auto für HDMI 1080p 24Hz (S. 27) unter Anzeige Einstellung eingestellt ist.

Wenn das TV-System auf Multi eingerichtet ist

Wenn TV-System auf Multi eingerichtet ist, wird das Videosignal mit der gleichen Frequenz wie die Quelle ausgegeben. Informationen über die Frequenzeinstellung des Fernsehers und die Auflösung des Ausgangsvideosignals finden Sie in den Tabellen oben.

Hinweise

- Die HDMI 1080p 24Hz-Einstellung ist deaktiviert, wenn eine andere Ausgabeauflösung als 1080p verwendet wird.
- Wenn das TV-System auf NTSC eingerichtet ist und die Videoquelle nicht 60 Hz ist, wird das Video-Ausgangssignal in 60 Hz konvertiert.
- Wenn das TV-System auf PAL eingerichtet ist und die Videoquelle nicht 50 Hz ist, wird das Video-Ausgangssignal in 50 Hz konvertiert.

Software-Upgrade

Manche der neuesten Blu-ray Discs sind ohne Aktualisierung der Player-Software nicht abspielbar. Wir empfehlen, dass Sie die Software dieses Players über das Software-Upgrade aktualisieren, damit der Player mit der neuesten Software betrieben werden kann.

Ob ein Software-Upgrade verfügbar ist, erfahren Sie auf der Seite:
<http://download.yamaha.com/>

Hinweis

- Entnehmen Sie nicht das USB-Speichergerät, versetzen Sie den Player nicht in den Bereitschaftsmodus und ziehen Sie weder Netzkabel noch LAN-Kabel, während das Software-Upgrade durchgeführt wird.

■ Aktualisierung der Software

1. Bereiten Sie sich auf das Software-Upgrade vor.

Bei Aktualisierung der Software über USB:

- ① Speichern Sie die Upgrade-Dateien im entsprechenden Ordner auf dem USB-Speichergerät. Weitere Einzelheiten finden Sie im Dokument, das mit den Upgrade-Dateien geliefert wird.
- ② Schließen Sie das USB-Speichergerät an. Wechseln Sie zu Schritt 2.

Bei Aktualisierung der Software über Netzwerk:
Stellen Sie sicher, dass der Player mit dem Netzwerk verbunden ist.

2. Wählen Sie die Upgrade-Methode aus und starten Sie das Upgrade über das SETUP-Menü.

- ① Drücken Sie **SETUP**, um das SETUP-Menü aufzurufen.
- ② Wählen Sie Allgemeine Einstellungen → System → Upgrade.
- ③ Wählen Sie den Ordner aus, in dem die Aktualisierungsdateien auf dem USB-Speicher/ dem Netzwerk enthalten sind.

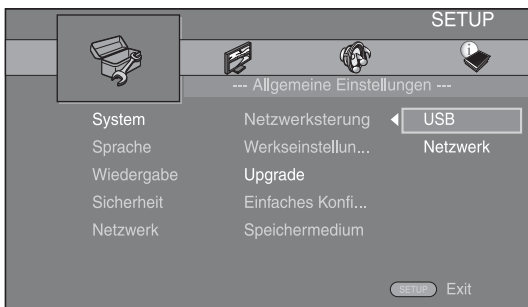

Das System sucht nach Upgrade-Dateipaketen.

3. Aktualisieren Sie die Software, indem Sie die Meldungen auf dem Bildschirm befolgen.

Das Upgrade ist abgeschlossen. Das System wird zurückgesetzt.





Fehlersuche

Suchen Sie eine Lösung aus der unten angegebenen Tabelle, wenn dieser Player nicht richtig funktionieren sollte. Falls Ihr Problem hier nicht aufgeführt wird oder die vorgeschlagene Lösung keine Abhilfe schafft, schalten Sie diesen Player aus, ziehen Sie das Netzkabel ab und wenden Sie sich an den nächsten Yamaha-Händler oder -Kundendienst.

■ Strom

Problem	Mögliche Ursache und Lösung
Kein Spannungsversorgung.	<ul style="list-style-type: none"> – Schließen Sie das Netzkabel richtig an. – Drücken Sie  auf der Vorderseite, um die Stromversorgung einzuschalten.
Die Stromversorgung des Players schaltet sich aus.	<ul style="list-style-type: none"> – Die Stromversorgung wird automatisch nach 30 Minuten Inaktivität (keine Wiedergabe) ausgeschaltet.

■ Grundlegende Bedienung

Problem	Mögliche Ursache und Lösung
Die Fernbedienung funktioniert nicht.	<ul style="list-style-type: none"> – Benutzen Sie die Fernbedienung innerhalb ihres Wirkungsbereichs. (S. 9) – Wechseln Sie die Batterien aus. (S. 9)
Die Tasten funktionieren nicht.	<ul style="list-style-type: none"> – Halten Sie  auf der Vorderseite länger als fünf Sekunden gedrückt und lassen Sie die Taste dann los, um den Player zurückzusetzen. – Um diesen Player vollständig zurückzusetzen, ziehen Sie das Netzkabel für etwa 10 Sekunden aus der Steckdose, schließen Sie dann das Netzkabel wieder an die Steckdose an und schalten Sie den Player ein.
Das Passwort wurde vergessen.	<ul style="list-style-type: none"> – Achten Sie darauf, dass sich keine Disc im Laufwerk befindet und dass die Wiedergabe gestoppt ist. Halten Sie anschließend gleichzeitig  und  auf der Vorderseite gedrückt, um alle Einstellungen, einschließlich den Sicherheit-Einstellungen (S. 25), dieses Players auf die Werksvorgaben zurückzusetzen. Nachdem sich die Stromversorgung automatisch abgeschaltet hat, drücken Sie , um sie wieder einzuschalten.

■ Disc-Wiedergabe

Problem	Mögliche Ursache und Lösung
Der Player kann die Disc nicht wiedergeben.	<ul style="list-style-type: none"> – Nehmen Sie die Disc heraus und reinigen Sie sie. (S. 4) – Vergewissern Sie sich, dass die Disc korrekt eingelegt ist (in der Disc-Lade zentriert und mit der Beschriftung nach oben). (S. 4) – Verwenden Sie eine Disc, die vom Player unterstützt wird. (S. 3) – Entnehmen Sie die Disc und prüfen Sie, ob der Player die Disc unterstützt. (S. 3) – Prüfen Sie den Regionalcode. (S. 3) – Prüfen Sie, ob die Disc defekt ist, indem Sie eine andere Disc ausprobieren. – Die CD-R/RW, DVD+R/RW/R DL und DVD-R/RW/R DL müssen jeweils finalisiert sein. (S. 3)
Video stoppt.	<ul style="list-style-type: none"> – Der Player stoppt, wenn er Erschütterungen oder Vibrationen erkennt.
Der Player erzeugt beim Wiedergabestart oder beim Einlegen einer Disc ein Schnapperäusch.	<ul style="list-style-type: none"> – Diese Geräusche sind normale Betriebsgeräusche und kein Hinweis auf eine Störung.

5

Zusätzliche Informationen

Deutsch

■ Bild

Problem	Mögliche Ursache und Lösung
Kein Bild.	<ul style="list-style-type: none"> - Vergewissern Sie sich, dass das HDMI-Kabel korrekt angeschlossen sind. (S. 10) - Vergewissern Sie sich, dass der angeschlossene Fernseher oder AV-Receiver auf den korrekten Eingang eingestellt ist. (S. 10) - Halten Sie ► und ■ an der Vorderseite gleichzeitig gedrückt, um die Videoauflösung auf den Standardwert einzustellen, während keine Disc eingelegt ist bzw. die Wiedergabe gestoppt wurde. <p>Wenn noch immer kein Bild ausgegeben wird, halten Sie ■ an der Vorderseite ungefähr fünf Sekunden lang gedrückt, um NTSC/PAL umzuschalten.</p>
Bildschirm blockiert und die Bedienungstasten sind wirkungslos.	<ul style="list-style-type: none"> - Drücken Sie ■ und starten Sie dann erneut die Wiedergabe. - Schalten Sie die Stromversorgung aus und wieder ein. - Halten Sie ⏻ auf der Vorderseite länger als fünf Sekunden gedrückt und lassen Sie die Taste dann los, um den Player zurückzusetzen.
Das Video wird nicht in der gewünschten Auflösung wiedergegeben.	<ul style="list-style-type: none"> - Stellen Sie die gewünschte Auflösung ein. (S. 26)
Breitbild-Video erscheint vertikal gedehnt, oder schwarze Balken erscheinen am oberen und unteren Bildrand. Video mit 4:3-Format erscheint horizontal gedehnt.	<ul style="list-style-type: none"> - Ändern Sie das Bildseitenverhältnis Ihres Fernsehers. (S. 26)
Rechteckrauschen (Mosaik) erscheint auf dem Bildschirm.	<ul style="list-style-type: none"> - Bei Szenen, die schnelle Bewegungen enthalten, können aufgrund der Eigenschaften des digitalen Bildkomprimierungsverfahrens mosaikartige Blöcke im Bild sichtbar sein.
Ton wird nicht ausgegeben oder die Bilder werden nicht einwandfrei wiedergegeben.	<ul style="list-style-type: none"> - Bei manchen Discs, die mit kopiergeschütztem Material bespielt sind, ist eventuell keine Tonausgabe oder einwandfreie Bildwiedergabe möglich.

■ Ton

Problem	Mögliche Ursache und Lösung
Kein Ton oder der Ton ist verzerrt.	<ul style="list-style-type: none"> - Prüfen Sie, ob das HDMI-Kabel korrekt angeschlossen ist. (S. 10) - Drehen Sie die Lautstärke Ihres Fernsehers oder AV-Receiver hoch. - Bei Standbildwiedergabe sowie beim Vor- und Rücklauf erfolgt keine Tonwiedergabe. (S. 8) - Je nach Zustand der Audioaufzeichnung, z. B. wenn ein anderer Ton als ein Audiosignal oder ein nicht standardgemäßes Audiosignal als Audioinhalt aufgezeichnet ist, erfolgt u. U. keine Tonausgabe. (S. 3)
Der linke und rechte Tonkanal sind vertauscht oder der Ton wird nur auf einer Seite ausgegeben.	<ul style="list-style-type: none"> - Prüfen Sie den HDMI-Anschluss. (S. 10)
Ton wird nicht ausgegeben oder die Bilder werden nicht einwandfrei wiedergegeben.	<ul style="list-style-type: none"> - Bei manchen Discs, die mit kopiergeschütztem Material bespielt sind, ist eventuell keine Tonausgabe oder einwandfreie Bildwiedergabe möglich.
Der Ton der Bild-in-Bild-Funktion (Zweitton) ist nicht hörbar.	<ul style="list-style-type: none"> - Setzen Sie HDMI auf PCM/Neuberechnen. (S. 27) - Um den Zweitton hören zu können, drücken Sie 2ND AUDIO. (S. 6) - Je nach Disc müssen Sie die Funktion der Zweitton-Wiedergabe im Top-Menü der Disc aktivieren. (S. 8).

■ Netzwerk

Problem	Mögliche Ursache und Lösung
Internet-Verbindung nicht herstellbar.	<ul style="list-style-type: none"> – Schließen Sie das Netzkabel richtig an. – Schalten Sie das angeschlossene Gerät, wie beispielsweise einen Breitband-Router oder ein Modem, ein. – Schließen Sie den Breitband-Router und/oder das Modem richtig an. – Richten Sie die richtigen Parameter in der Netzwerk-Einstellung ein. Prüfen Sie „Netzwerk“. (S. 25)
Ein Herunterladen von BD-Live-Inhalten ist nicht möglich.	<ul style="list-style-type: none"> – Schließen Sie das Netzkabel richtig an. (S. 11) – Schließen Sie das USB-Speichergerät richtig an. Prüfen Sie, ob das USB-Speichergerät an den USB-Anschluss des Players angeschlossen ist. (S. 11) – Prüfen Sie, ob die Blu-ray Disc BD-Live unterstützt. – Prüfen Sie die Einstellung für „Internet Verbindung“. (S. 25) – Schließen Sie das als FAT16, FAT32 oder NTFS formatierte USB-Speichergerät an. – Es wird empfohlen, ein USB-Speichergerät mit einem Mindestspeicherplatz von 2 GB anzuschließen. Formatieren Sie das USB-Speichergerät, wenn nicht genügend Speicherplatz vorhanden sein sollte. (S. 24) – Sehen Sie in der mitgelieferten Bedienungsanleitung der Disc nach oder fragen Sie den Hersteller.
Der DLNA-Server wird nicht erkannt.	<ul style="list-style-type: none"> – Schließen Sie das Netzkabel richtig an. – Schalten Sie das angeschlossene Gerät, wie beispielsweise einen Breitband-Router oder den Server, ein. – Bestätigen Sie, dass Player und Server mit dem gleichen Zugangspunkt verbunden sind. – Richten Sie die richtigen Parameter in der Netzwerk-Einstellung ein. Prüfen Sie „Netzwerk“. (S. 25) – Je nach DLNA-Server muss dieser Player vom Server zugelassen werden. – Abhängig vom DLNA-Server muss eine Firewall-Einstellung geändert werden.
Eine Wiedergabe der Datei auf dem Heimnetzwerkserver ist nicht möglich.	<ul style="list-style-type: none"> – Stellen Sie sicher, dass die Datei abspielbar ist. (S. 3) – Prüfen Sie die DLNA-Server-Einstellungen. – Die Wiedergabe und Bedienungsqualität können vom Zustand des Heimnetzwerkes beeinträchtigt werden.

■ Meldungen auf dem Bildschirm

- Die folgenden Meldungen erscheinen auf dem Fernsehschirm, falls die Disc, die Sie abspielen wollen, ungeeignet ist oder eine falsche Bedienung erfolgt.

Fehlermeldung	Mögliche Ursache und Lösung
Nicht unterstütztes Format	– Die Datei wird vom Player nicht unterstützt. Siehe „Mit diesem Player kompatible Discs/Dateien“ (S. 3).
Falscher Regionalcode!	– Die Disc hat einen inkompatiblen Regionalcode. Siehe „Regionverwaltungsinformationen für Blu-ray Disc/DVD-Videos“ (S. 3).
Netzwerkfehler.	– Der Player kann nicht mit dem Netzwerk verbunden werden. Prüfen Sie die Verbindung (S. 11) und die Netzwerkeinstellung (S. 25).
Netzwerk ist OK, Proxyfehler.	– Der Player kann nicht mit dem Proxy-Server verbunden werden. Siehe „Proxy-Einstellung“ (S. 26).
BD-Live Verbindung im Setup nicht aktiviert	– Die BD-Live-Verbindung ist nicht zulässig. Siehe „BD-Live-Verbindung“ (S. 25).
Upgrade konnte nicht ausgeführt werden.	– Das Upgrade ist fehlgeschlagen. Prüfen Sie, ob die Upgrade-Datei beschädigt oder unlesbar ist.

AVCHD

AVCHD ist ein neues Format (Standard) für HD-Camcorder zur Aufzeichnung und Wiedergabe von hochauflösenden Videobildern.

BD-Live™

BD-Live ist ein Blu-ray Disc-Standard, der eine Netzwerkverbindung nutzt und dem Player ermöglicht, online zu gehen, um Werbevideos und andere Daten herunterzuladen.

BDMV

BDMV (Blu-ray Disc Movie) bezeichnet eines der für BD-ROM verwendeten Anwendungsformate und ist in den Blu-ray Disc-Spezifikationen enthalten. BDMV ist ein Aufnahmeformat, das DVD-Video bei der DVD-Spezifikation entspricht.

Blu-ray 3D™

Blu-ray 3D erlaubt Ihnen das Abspielen hochauflösender 3D-Bilder.

BONUSVIEW™

Über BONUSVIEW-kompatible Discs können Sie gleichzeitig Video-Kanal für zwei Bildschirme, Audio-Unterkanal und Untertitel genießen. Innerhalb des Hauptbildschirms wird während der Wiedergabe (Bild in Bild) ein kleiner Bildschirm eingeblendet.

Deep Color

Deep Color bezieht sich auf den Einsatz unterschiedlicher Farbtiefen in der Anzeige, von den 24-Bit-Tiefen früherer Versionen der HDMI-Spezifikation aufwärts. Das Extra-Bit Tiefe ermöglicht HDTVs und anderen Anzeigegeräten, statt Millionen Farben Milliarden anzuzeigen und Farbbänder auf dem Bildschirm für sanfte Tonübergänge und gleichmäßige Abstufungen zwischen den Farben zu eliminieren. Durch das erhöhte Kontrastverhältnis können sehr viel mehr Grauschattierungen zwischen Schwarz und Weiß dargestellt werden. Darüber hinaus erhöht Deep Color die Anzahl der verfügbaren Farben innerhalb der durch die RGB- oder YCbCr-Farb Räume festgelegten Grenzen.

DLNA

Über DLNA (Digital Living Network Alliance) ist eine leichte Freigabe digitaler Medien über das Netzwerk zuhause möglich. Darüber hinaus können Sie über diesen Player mit Ihrem Fernsehgerät digitale Inhalte genießen, die auf Ihrem Computer mit installierter DLNA-Server-Software oder anderen DLNA-kompatiblen Geräten gespeichert sind. Um diesen Player an Ihren DLNA-Server anzuschließen, müssen einige Einstellungen für Ihren DLNA-Server oder das Gerät vorgenommen werden. Einzelheiten finden Sie in den Beschreibungen Ihrer DLNA-Server-Software oder des DLNA-Geräts.

Dolby Digital

Ein von Dolby Laboratories Inc. entwickeltes Soundsystem, das der Audioausgabe das Ambiente eines Kinos verleiht, wenn das Gerät an einen Dolby Digital-Prozessor oder -Verstärker angeschlossen wird.

Dolby Digital Plus

Ein zur Erweiterung von Dolby Digital entwickeltes Soundsystem. Diese Toncodiertechnologie unterstützt 7.1-Mehrkanal-Surround-Sound.

Dolby TrueHD

Dolby TrueHD ist eine verlustfreie Codierungstechnologie, die bis zu 8-Kanal-Surround-Sound für die nächste Generation der optischen Discs unterstützt. Der reproduzierte Sound ist Bit für Bit eine getreue Abbildung des Originaltons.

DRC (Dynamic Range Control)

DRC ermöglicht die Einstellung des Bereichs zwischen dem lautesten und dem leisesten Ton (Dynamikbereich) für Wiedergabe mit durchschnittlicher Lautstärke. Verwenden Sie diese Einstellung, wenn die Dialoge schlecht hörbar sind oder wenn die Wiedergabe die Nachbarn stören könnte (z. B. nachts).

DTS

Hierbei handelt es sich um ein von DTS, Inc. für den Einsatz in Kinos entwickeltes digitales Soundsystem.

DTS-HD High Resolution Audio

DTS-HD High Resolution Audio ist eine neue Technologie, die für die nächste Generation optischer Disc-Formate mit hoher Auflösung entwickelt wurde.

DTS-HD Master Audio

DTS-HD Master Audio ist eine verlustfrei wirkende Audio-Komprimiertechnik, die für die nächste Generation optischer Disc-Formate mit hoher Auflösung entwickelt wurde.

Farbraum

Farbraum ist ein Farbbereich, der dargestellt werden kann. RGB ist ein Farbraum, der auf dem RGB-Farbmodell (Rot, Grün und Blau) basiert und üblicherweise für Computermonitore zum Einsatz kommt. YCbCr ist ein Farbraum, der auf einem Luminanzsignal (Y) und zwei Farbunterschiedssignalen (Cb und Cr) basiert.

FLAC

FLAC (Free Lossless Audio Codec) ist ein offenes Dateiformat für die verlustlose Komprimierung von Audiodaten. Es weist gegenüber anderen verlustbehaftet komprimierten Audioformaten zwar eine schlechtere Komprimierungsrate auf, kann aber häufig eine höhere Audioqualität bieten.

HDMI

HDMI (High-Definition Multimedia Interface) ist eine Schnittstelle, die sowohl Video als auch Audio über einen einzigen digitalen Anschluss unterstützt. Die HDMI-Schnittstelle überträgt Videosignale mit Standard- oder hoher Auflösung sowie Mehrkanal-Audiosignale in digitaler Form ohne Signalverschlechterung an AV-Geräte wie ein HDMI-taugliches Fernsehgerät.

Letterbox (LB 4:3)

Bildschirmformat mit schwarzen Balken am oberen und unteren Bildrand, um die Wiedergabe von Breitbild-Software (16:9) auf einem angeschlossenen Fernsehgerät mit Format 4:3 zu ermöglichen.

Linearer PCM-Ton

Linearer PCM-Ton ist ein bei einer Audio-CD und manchen DVD- und Blu-ray Discs verwendetes Signalaufzeichnungsformat. Der Ton auf der Audio-CD wird mit 44,1 kHz/16 Bit aufgenommen. (Auf DVD-Discs erfolgt die Tonaufnahme zwischen 48 kHz mit 16 Bit und 96 kHz mit 24 Bit und auf BD-MV-Discs mit 48 kHz mit 16 Bit und 192 kHz mit 24 Bit.)

Lip Sync

Lip Sync steht für Lippensynchronisierung. Dieser Begriff bezieht sich sowohl auf das Problem als auch auf die Möglichkeit der Aufrechterhaltung der Synchronizität zwischen Audio- und Videosignalen während der Nachbearbeitung und Übertragung. Während die Audio- und Videolatenz komplexe Anpassungen durch den Benutzer erfordert, beinhaltet HDMI eine automatische Audio- und Videosynchronisierung, über die Geräte ohne Benutzereingriff automatisch und genau eine Synchronisierung durchführen können.

Mac-Adresse

Die Mac-Adresse ist ein eindeutiger Wert, der einem Netzwerkgerät zu Identifikationszwecken zugeordnet wird.

Pan Scan (PS 4:3)

Ein Bildschirmformat, das die Seiten des Bilds abschneidet, um die Wiedergabe von Breitbild-Software (16:9) auf einem angeschlossenen Fernsehgerät des Formats 4:3 zu ermöglichen.

Untertitel

Dies sind die auf DVD-Discs aufgezeichneten Textzeilen, die am unteren Bildrand erscheinen und den Dialog übersetzen oder schriftlich anzeigen. Bei vielen DVD- und Blu-ray Discs sind Untertitel verfügbar.

x.v.Color

x.v.Color reproduziert eine erweiterte Farbpalette und kann fast sämtliche Farben darstellen, die vom menschlichen Auge erfassbar sind.

5

Zusätzliche Informationen

Technische Daten

■ Allgemeines

Stromversorgung

[Modell für USA und Kanada].....	110–240 V Wechselspannung, 60 Hz
[Modell für Südamerika].....	110–240 V Wechselspannung, 50/60 Hz
[Modell für Australien].....	110–240 V Wechselspannung, 50 Hz
[Modell für Europa und Russland]	
.....	110–240 V Wechselspannung, 50 Hz
[Modell für China].....	110–240 V Wechselspannung, 50 Hz
[Modell für Asien].....	110–240 V Wechselspannung, 50/60 Hz
[Modell für Korea].....	110–240 V Wechselspannung, 60 Hz
Leistungsaufnahme (Normal).....	18 W
Leistungsaufnahme (Bereitschaft).....	max. 0,5 W
Abmessungen (B × H × T).....	435 × 50 × 202 mm
Gewicht.....	2,0 kg

■ Eingänge/Ausgänge

HDMI-Ausgang.....	Typ-A-Buchse × 1
	480i/576i/480p/576p/720p/1080i/1080p/1080p bei 24 Hz, Unterstützung von Deep Color, x.v. Color
USB.....	Typ-A-Buchse × 2
Sonstige Anschlüsse.....	Ethernet × 1

Änderungen der technischen Daten ohne Vorankündigung vorbehalten.

Deutsch

■ Urheberrecht

- Audiovisuelles Material kann urheberrechtlich geschützt sein und darf eventuell ohne Genehmigung des Eigentümers der Urheberrechte nicht aufgenommen werden. Beziehen Sie sich auf die entsprechenden nationalen Gesetze.
- Hergestellt unter Lizenz von Dolby Laboratories. Dolby und das Doppel-D-Logo sind Markenzeichen von Dolby Laboratories.
- Hergestellt unter Lizenz gemäß den US-Patent-Nummern: 5,956,674; 5,974,380; 6,487,535 sowie anderer in den USA oder weltweit erteilter oder beantragter Patente. DTS, das Symbol sowie DTS und das Symbol zusammen sind eingetragene Markenzeichen und DTS Digital Surround und die DTS-Logos sind Markenzeichen von DTS, Inc. Das Produkt beinhaltet Software. © DTS, Inc. Alle Rechte vorbehalten.
- „Blu-ray Disc™“, „Blu-ray™“, „Blu-ray 3D™“, „BD-Live™“, „BONUSVIEW™“ und die Logos sind Markenzeichen der Blu-ray Disc Association.
-  ist ein Markenzeichen der DVD Format/Logo Licensing Corporation.
- „HDMI“, das „HDMI“-Logo und „High-Definition Multimedia Interface“ sind Markenzeichen bzw. eingetragene Markenzeichen von HDMI Licensing LLC.
- „x.v.Color“ und das „x.v.Color“-Logo sind Markenzeichen der Sony Corporation.
- „AVCHD“ und das „AVCHD“-Logo sind Markenzeichen der Panasonic Corporation und Sony Corporation.
- Java und alle Java-bezogenen Marken und Logos sind Warenzeichen bzw. eingetragene Warenzeichen von Sun Microsystems, Inc. in den Vereinigten Staaten und/oder anderen Ländern.
- Dieses Produkt unterliegt den Patentportfolio-Lizenzen für AVC und VC-1, laut denen ein Benutzer für den persönlichen und nichtkommerziellen Gebrauch dazu ermächtigt ist, (i) Video im AVC Standard und VC-1 Standard („AVC/VC-1 Video“) zu codieren und/oder (ii) AVC/VC-1 Video zu decodieren, die durch einen Benutzer für den persönlichen und nichtkommerziellen Gebrauch codiert wurde und/oder von einem Anbieter erhalten wurde, welcher über eine Lizenz zum Anbieten von AVC/VC-1 Video verfügt. Eine Lizenz für andere Zwecke wird weder erteilt noch impliziert. Zusätzliche Informationen können von MPEG LA, LLC eingeholt werden. Siehe <http://www.mpegla.com>.
- Windows Media Player ist ein eingetragenes Markenzeichen oder ein Markenzeichen der Microsoft corporation in den USA und/oder anderen Ländern.
- YouTube und das YouTube-Logo sind Markenzeichen der Google. Inc.
- DLNA und DLNA CERTIFIED sind Markenzeichen und/oder Dienstleistungsmarken der Digital Living Network Alliance.
- Copyright 2004-2010 Verance Corporation. Cinavia™ ist ein Verance Corporation-Markenzeichen. Geschützt durch US-Patent 7,369,677 sowie anderer in den USA oder weltweit erteilter oder beantragter Patente unter Lizenz von Verance Corporation. Alle Rechte vorbehalten.

Index

■ Numerics

2ND AUDIO, Fernbedienung	6
3D Ausgang, SETUP-Menü	26
3D Wiedergabe Information, SETUP-Menü	24

■ A

A/B, Fernbedienung	7
Allgemeine Einstellungen, SETUP-Menü	24
Alterskontrolle, SETUP-Menü	25
ANGLE, Fernbedienung	7
Anzeige Einstellung, SETUP-Menü	26
Audio, Bildschirmmenü	17
AUDIO, Fernbedienung	7
Audio, SETUP-Menü	24
Audio-Ausgang, SETUP-Menü	27
Audio-Ausgangsformate	28
Audio-Einstellung, SETUP-Menü	27

■ B

BD-Live	20
BD-Live-Verbindung, SETUP-Menü	25
Bedienung des SETUP-Menüs	23
Bild im Bild Anzeige, SETUP-Menü	25
Bilds.Schoner, SETUP-Menü	24
Bildschirmmenü	17
Bitrate, Bildschirmmenü	17

■ C

CLEAR, Fernbedienung	7
Cursortasten, Fernbedienung	8

■ D

De-Interlacing Modus, SETUP-Menü	27
Diashow, Bildschirmmenü	17
DIGEST, Fernbedienung	7
Disc Auto-Wiedergabe, SETUP-Menü	24
DLNA, SETUP-Menü	26
DRC, SETUP-Menü	27

■ E

Einfaches Konfigurationsmenü	12
Einfaches Konfigurationsmenü, SETUP-Menü	24
ENTER, Fernbedienung	7, 8

■ F

Farbanpassung, SETUP-Menü	27
Farbraum, SETUP-Menü	26
Farbtasten, Fernbedienung	7
Fehlersuche	31
Fernbedienung	6

■ H

HDMI 1080p 24Hz, SETUP-Menü	27
HDMI Deep Color, SETUP-Menü	27

HDMI Steuerung, Funktion	24
HDMI Steuerung, SETUP-Menü	24
HDMI, SETUP-Menü	27
HDMI-Anschluss	10
HOME, Fernbedienung	7
HOME-Menü	13

■ I

Information, SETUP-Menü	25
Internet Verbindung, SETUP-Menü	25
IP Einstellungen, SETUP-Menü	25

■ K

Kamerawinkel, SETUP-Menü	25
Kapitel, Bildschirmmenü	17
Konfigurationshilfe	12

■ L

Ländercode, SETUP-Menü	25
Last Memory, SETUP-Menü	25
Lesezeichen	19
Lieferumfang	2
Lip Sync, SETUP-Menü	27

■ M

MARKER, Fernbedienung	6
MEDIA-Menü	13
Menü, SETUP-Menü	24
Mode/Play Mode, Bildschirmmenü	17

■ N

Netzwerk, SETUP-Menü	25
Netzwerkanschluss	11

■ O

ON SCREEN, Fernbedienung	8
OSD, SETUP-Menü	24

■ P

Passwort ändern, SETUP-Menü	25
PIP, Fernbedienung	6
POP-UP/MENU, Fernbedienung	8
PROGRAM, Fernbedienung	6
Programmwiedergabe	19
Proxy-Einstellung, SETUP-Menü	26

■ R

Rauschunterdrückung, SETUP-Menü	27
REPEAT, Fernbedienung	6
RETURN, Fernbedienung	8

■ S

Schnellsuche, Bildschirmmenü	17
SEARCH, Fernbedienung	7
SETUP, Fernbedienung	7
SETUP-Menü	21
SHUFFLE, Fernbedienung	6
Sicherheit, SETUP-Menü	25
Sofortwiedergabe, Bildschirmmenü	17
Software-Upgrade	30

Speichermedium, SETUP-Menü	24
Sprache, SETUP-Menü	24
STATUS, Fernbedienung	7
Status-Menü	18
Steuertasten, Fernbedienung	8
SUBTITLE, Fernbedienung	7
Suchfunktion	19
System, SETUP-Menü	24
Systeminformationen, SETUP-Menü	27

■ T

Titel, Bildschirmmenü	17
TOP MENU, Fernbedienung	8
Track/Datei, Bildschirmmenü	17
TV Bildschirm, SETUP-Menü	26
TV, SETUP-Menü	26
TV-System, SETUP-Menü	26

■ U

Übergang, Bildschirmmenü	17
Untertitel Modus, Bildschirmmenü	17
Untertitel, Bildschirmmenü	17
Untertitel, SETUP-Menü	24
Upgrade der Software	30
Upgrade, SETUP-Menü	24
USB-Anschluss	11

■ V

Verbindungstest, SETUP-Menü	25
Verwenden der Bild-in-Bild-Funktion	20
Video Ausgabe, SETUP-Menü	26
Video-Ausgangsformate	29
Videokonfigurationsmenü, SETUP-Menü	27
Video-Modus, SETUP-Menü	27
Voraussetzungen für Audiodateien	3
Vorsichtsmaßnahmen für Discs	4

■ W

Werkseinstellung laden, SETUP-Menü	24
Wiedergabe von Datendiscs	13
Wiedergabe von USB-Inhalten	13
Wiedergabe, SETUP-Menü	25
Winkel, Bildschirmmenü	17

■ Y

YouTube-Wiedergabe	16
--------------------------	----

■ Z

Zeit, Bildschirmmenü	17
Zifferntasten, Fernbedienung	7
ZOOM, Fernbedienung	7
Zweitton, Bildschirmmenü	17
Zweittonauswahl, SETUP-Menü	25
Zweitvideo, Bildschirmmenü	17

Observera: Läs detta innan enheten tas i bruk.

- 1 Läs noga denna bruksanvisning för att kunna ha största möjliga nöje av enheten. Förvara bruksanvisningen nära till hands för framtida referens.
- 2 Installera anläggningen på en väl ventilerad plats där det är svalt, torrt, rent och se till att den inte utsätts för direkt solljus, värmekällor, vibrationer, damm, fukt och/eller kyla. Lämna följande mellanrum för ventilation.
Över: 10 cm
Bakom: 10 cm
Sidor: 10 cm
- 3 Placera enheten på behörigt avstånd från andra elapparater, motorer, transformatorer och annat som kan orsaka störningar.
- 4 Utsätt inte enheten för hastiga temperaturväxlingar och placera den inte på ett ställe där luftfuktigheten är hög (t.ex. nära en luftfuktare) då fuktbildning i enheten skapar risk för brand, elstötar, skador på enheten eller personsador.
- 5 Placera inte enheten på ett ställe där främmande föremål kan tränga in i den eller där den kan utsättas för droppar eller vattenstänk. Placera aldrig det följande ovanpå enheten:
 - Övriga apparater då sådana kan orsaka skador och/eller missfärgning av enhetens hölje.
 - Brännbara föremål (t.ex. stearinljus) då sådana skapar risk för brand, skador på enheten och/eller personsador.
 - Vätskebehållare som kan falla och spilla vätska över enheten, vilket skapar risk för elstötar och/eller skador på enheten.
- 6 Täck aldrig över enheten med en tidning, duk, gardin el.dyl. då detta skapar risk för överhettning. En alltför hög temperatur inuti enheten kan leda till brand, skador på enheten och/eller personsador.
- 7 Anslut inte enheten till ett vägguttag förrän samtliga övriga anslutningar slutförts.
- 8 Använd aldrig enheten vänd upp och ned. Detta kan leda till överhettning som orsakar skador.
- 9 Hantera inte tangenter, reglage och kablar onödigt hårdhänt.
- 10 Fatta tag i själva kontakten när nätkabeln kopplas bort från vägguttaget; dra aldrig i kabeln.
- 11 Använd aldrig några kemiska lösningar för rengöring då dessa kan skada ytbehandlingen. Använd en ren, torr trasa.
- 12 Använd endast den spänning som står angiven på enheten. Anslutning till en strömkälla med högre spänning än den angivna kan orsaka brand, skador på enheten och/eller personsador. Yamaha åtar sig inget ansvar för skador beroende på att enheten används med en spänning utöver den angivna.
- 13 Koppla bort nätkabeln från vägguttaget för att undvika skador p.g.a. blixtnedslag om ett åskväder uppstår.
- 14 Försök aldrig att utföra egna reparationer. Kontakta en kvalificerad tekniker från Yamaha om servicebehov föreligger. Du får inte under några omständigheter ta av höljet.
- 15 Koppla bort nätkabeln från vägguttaget om enheten inte ska användas under en längre tid (t.ex. under semestern).
- 16 Läs avsnittet "Felsökning" om vanligt förekommande driftsproblem innan du förutsätter att enheten är söndrig.
- 17 Innan enheten flyttas ska du trycka på strömknappen  för att ställa den i beredskapsläge och sedan koppla bort nätkabeln från vägguttaget.
- 18 Kondensation (imma) uppstår, om den omgivande temperaturen plötsligt ändras. Koppla i så fall loss nätkabeln från nätuttaget och låt apparaten vila.
- 19 Vid långvarig användning kan det hända att apparaten blir väldigt varm. Slå i så fall av strömmen och låt apparaten vila tills den har svalnat.
- 20 Installera receiveern nära ett nätuttag och där stickkontakten lätt kan komma åt.
- 21 Utsätt inte batterierna för kraftig värme från exempelvis solljus, eld eller liknande.

Den här enheten är inte bortkopplad från nätströmmen så länge den är inkopplad i vägguttaget, även om själva enheten är avstängd med . Detta tillstånd kallas för beredskapsläget (standby). Enheten är konstruerad för att förbruka en mycket liten mängd ström i detta tillstånd.

VARNING

UTSÄTT INTE ENHETEN FÖR REGN ELLER FUKT DÅ DETTA SKAPAR RISK FÖR BRAND ELLER ELSTÖTAR.

Laserkomponenten i denna apparat kan avge en strålning som överskrider gränsvärdet för klass 1.

LASER-specifikationer:

Klass 1 LASER-produkt
Våglängd: 790 nm (CD)/658 nm (DVD)/405 nm (BD)
Laserut effekt: max. 1 mW

LASERSÄKERHET

Apparaten använder sig av en laser. På grund av risken för ögonskador bör ingen annan än en kvalificerad reparatör öppna höljet eller försöka reparera apparaten.

FARA!

Apparaten avger synlig laserstrålning i öppet läge. Undvik direkt ögonkontakt med strålen. Placera inte ögonen i närheten av skivfacket eller någon annan öppning för att titta in i apparaten, medan apparaten är ansluten till ett nätuttag.

1. Introduktion

Vad du kan göra med den här spelaren	2
Medföljande delar	2
Om skivor och filer	3
Typer av skivor/filer som kan användas med denna spelare	3
Ladda en skiva	4
Försiktighetsåtgärder gällande skivor	4
Att observera när du tittar på videobilder i 3D	4
Cinavia-teknik	4
Kontroller och funktioner	5
Frontpanel	5
Bakre panel	5
Fjärrkontroll	6

2. Anslutning

HDMI-anslutning	10
Anslutning till HDMI-uttaget	10
Anslutning för att spela upp Blu-ray 3D-skivor	10
Nätverks- och USB-anslutning	11
Anslutning till NETWORK-uttaget	11
Anslutning till USB-anslutning	11

3. Spela upp

Installationsguide/Snabbinstallation	12
Inställning med Installationsguide/	
Snabbinstallation	12
HOME/MEDIA-menyn	13
Spela upp foto/musik/video	13
Använda nätverksinnehåll	15
Använda nätverkstjänster	16
Spela upp video från YouTube™	16
Avancerade uppspelningsfunktioner	17
Skärmmeny	17
Statusmeny	18
Använda Bokmärke	19
Programmerad uppspelning	19
Använda sökning	19
Njuta av BONUSVIEW™ och BD-Live™	20
Använda bild-i-bild-funktionen	
(uppspelning av sekundärt ljud/video)	20
Använda funktionen för BD-Live™	20

4. Inställningar

SETUP-menyn	21
Exempel på användning av SETUP-menyn	23
Allmänna Inställningar	24
Display inställningar	26
Ljudinställning	27
System information	27
Angående format för ljudutmatning	28
Angående format för videoutmatning	29
Programvaruuppdatering	30
Uppgradera programvaran	30

5. Ytterligare information

Felsökning	31
Ström	31
Grundläggande funktioner	31
Skivuppspelning	31
Bild	32
Ljud	32
Nätverk	33
Meddelanden på skärmen	33
Ordlista	34
Specifikationer	35
Allmänt	35
In-/Utgångar	35
Upphovsrätt	36
Index	37

(I slutet av denna bruksanvisning)

Information about software	i
---	----------

■ Om denna handbok

- Denna handbok beskriver hur du använder denna spelare med en fjärrkontroll förutom när fjärrkontrollen inte är tillgänglig. Vissa av dessa handlingar kan även utföras med knapparna på frontpanelen.
- Anteckningarna innehåller viktig information om säkerhet och användningsinstruktioner. Tips indikerar ett tips om användning.
- Denna handbok trycktes innan tillverkning. Design och specifikationer kan ändras som resultat av förbättringar, o.s.v. Om det finns skillnader mellan handboken och produkten, har produkten prioritet.

Ikonerna som används i denna handbok

Ikonerna används för att indikera tillgängliga knappar/funktioner för ett visst format. För information om uppspelningsbara skivor och format, se sidan 3.

- BD** : BD-video
- DVD** : DVD-Video, DVD-VR, DVD+VR
- CD** : Ljud-CD
- VIDEO** : Videofiler
- MUSIC** : Ljudfiler
- PHOTO** : Fotofiler

Vad du kan göra med den här spelaren

Enkel inställning för språk, upplösning, skärmformat → s. 12

Du kan göra språk- och TV-inställningar.

Spela upp kommersiellt utgivna Blu-ray Disc™/Blu-ray 3D™/DVD/CD-skivor* → s. 17

Utöver Blu-ray-skivor kan spelaren även spela upp ett antal andra typer av skivor.

Spela upp BONUSVIEW™, BD-Live™, etc.* → s. 20

Du kan se fler filmer på de senaste Blu-ray-skivorna.

Spela upp Video, Musik och Fotofiler på en skiva/USBminnesenhet* → s. 13

Filer som spelats in på skivor/USBminnesenheter kan spelas upp med denna spelare.

Spela upp Video, Musik och Fotofiler på en Hemmanätverksserver* ** → s. 15

PC-innehåll kan spelas upp med en TV- eller AV-mottagare genom att ansluta denna spelare till en nätverksserver.

Användning med fjärrkontrollen för TV:n, AV-mottagaren, o.s.v. → s. 24

Om du ansluter enheter med en HDMI-kabel, kan du styra enheter med en fjärrkontroll med HDMI Control-funktionen.

Strömma uppspelningsinnehåll på nätverkstjänsterna** → s. 16

Du kan direkt få tillgång till video över Internet med denna spelare.

* Information om uppspelningsbara skivor och format finns på sidan 3.

** Nätverksinställningar krävs för att använda denna funktion.

Medföljande delar

Kontrollera att följande delar medföljer produkten.

Fjärrkontroll



Batterier (x2) (AAA, R03, UM-4)

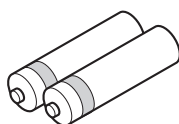

■ Typer av skivor/filer som kan användas med denna spelare

- 12 cm och 8 cm skivor kan spelas upp med denna spelare. Använd inte en 8 cm till 12 cm-adapter.
- Använd skivor som överensstämmer med kompatibla normer såsom anges av officiella logotyper på skivetiketten. Vi kan inte garantera uppspelning av skivor som inte uppfyller dessa normer. Vi kan ej heller garantera optimal bild- eller ljudkvalitet, även om skivorna kan spelas upp.

Materialtyp	Inspelningsformat
BD-ROM/BD-R/ BD-RE	BD-Video/Datafiler
DVD-ROM	DVD-Video
DVD-R/DVD-R DL/DVD-RW	DVD-Video/DVD-VR/AVCHD/Datafiler
DVD+R/DVD+R DL/DVD+RW	DVD-Video/DVD+VR/AVCHD/Datafiler
CD-ROM	CDDA/HDCD
CD-R/CD-RW	CDDA/Datafiler
USB*	Datafiler
DLNA	Datafiler

* Den här spelaren är kompatibel med en USB-minnesenhet som formaterats med FAT 16/32 och NTFS.



Spelbara ljudformatsformat MUSIC	Spelbara videofilsformat VIDEO	Spelbara fotofilsformat PHOTO
MP3 (.mp3) WMA (.wma) AAC (.aac/.m4a) WAV (.wav) FLAC (.flac)	MKV med H.264 (.mkv) MPEG PS (.mpeg/.mpg) MPEG TS (.ts) MPEG-4 (.mp4) VOB (.vob) AVI (.avi) ASF (.asf) WMV (.wmv)	JPEG (.jpeg/.jpg) GIF (.gif) PNG (.png)

Kommentarer

- Det går inte att garantera att du kan spela upp alla filer som anges i diagrammet ovan beroende på hur filen skapats eller vilka codecs som använts.
- En copyrightskyddad fil kan inte spelas upp.
- När du använder DLNA måste en fil uppfylla DLNA-serverns krav.

Regionshanteringsinformation för Blu-ray Disc/DVD-video

- Blu-ray Disc/DVD-videospelare och -skivor är märkta med regionskoder som anger i vilka regioner skivan kan spelas. Kontrollera regionskodmarkeringen på spelarens baksida.
- För en Blu-ray Disc, kan skivan spelas upp på den här spelaren med samma regionskodsmarkering eller regionskoden "ABC".
- För en DVD-skiva, kan skivan spelas upp på den här spelaren med samma regionskodsmarkering eller regionskoden "ALL".

Exempel på regionskoder	
BD-Video	DVD-Video
Regionskod "A" eller "ABC"	Regionskod "1" eller "ALL"
	

Kommentarer

- Blu-ray Disc/DVD-video: åtgärder och funktioner för Blu-ray Disc/DVD-video kan skilja sig från förklaringarna i denna bruksanvisning och vissa manövreringar kan vara otillåtna beroende på skivtillverkarens inställningar.
- Om en menyskärm eller instruktionsmeddelanden visas vid uppspelning av en skiva ska du följa de angivna anvisningarna.
- Beroende på skivan ifråga är det möjligt att vissa skivor inte kan spelas upp.
- Slutbehandla alla inspelningsmedier som spelas upp i denna spelare.
- "Slutbehandla" betyder att en brännare behandlar en inspelad skiva så att den kan spelas på såväl denna spelare som andra spelare/brännare. Enbart slutbehandlade skivor kan spelas upp på denna spelare. (Denna spelare har ingen funktion för att slutbehandla skivor.)
- Uppspelning av alla filer på skivan, USB-minnesenheten eller nätverket garanteras inte.
- Upphovsrättsskyddade filer kan inte spelas upp via en USB-minnesenhet eller nätverket.

Ljudfilskrav

- Samplingsfrekvens: inom 32 - 48 kHz (MP3/WMA), LPCM 44,1 kHz/16 bitars/Stereo (WAV), 192 kHz/24 bit (FLAC)
- Bithastighet: inom 8 - 320 kbit/sek (MP3), 32 - 192 kbit/sek (WMA)

Krav för WMV-filer

- WMV9, max. upplösning 1 920 × 1 080.

■ Ladda en skiva

- Sätt i skivan med etikettsidan vänd uppåt.
- På en skiva som är inspelad på båda sidor ska sidan du vill spela upp vara vänd nedåt.

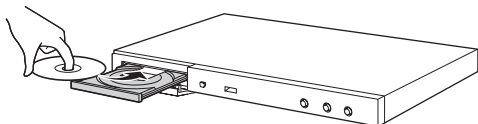

Kommentarer





- Uppspelning påbörjas automatiskt beroende på skivan och spelarens inställning.
- Menyn kanske visas först, beroende på skiva.
- Skivladdningstiden kan variera beroende på skiva.

■ Försiktighetsåtgärder gällande skivor

Akta dig för repor och damm

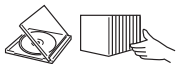
- Skivtyperna Blu-ray Disc, DVD och CD är känsliga för damm, fingeravtryck och speciellt repor. En repig skiva kan kanske inte spelas upp. Hantera skivorna försiktigt och förvara dem på ett tryggt ställe.

Förvaring av skivor

Placera skivan mitt i skivasken och förvara asken och skivan upprätt.	
Undvik att förvara skivor på ställen som utsätts för solsken, nära värmekällor eller på ställen med hög luftfuktighet.	
Tappa ej skivan och utsätt den inte för hårda stötar eller vibrationer.	
Undvik att förvara skivor på ställen där det är väldigt dammigt eller fuktigt.	

Hanteringsföreskrifter



- Om ytan blir smutsig ska du torka av den med en mjuk, fuktig trasa (endast vatten). När du torkar skivor bör du alltid föra trasan från mitten och utåt.



- Använd inte skivrengöringsprejer, bensol, thinner, vätska mot statisk elektricitet eller andra lösningar.

- Vidrör aldrig skivytan med fingrarna.
- Fäst inte papper eller etiketter på skivan.
- Om skivans spelyta är smutsig eller repig kan spelaren besluta att skivan är inkompatibel och stöta ur skivan eller spela upp den felaktigt. Torka av smuts på spelytan med en mjuk trasa.

Rengöring av pickuplinsen

- Använd aldrig kommersiellt tillgängliga rengöringsskivor. Dessa skivor kan orsaka skador på linsen.

- Uppsök närmaste av Yamaha godkänd serviceverkstad för rengöring av linsen.

■ Att observera när du tittar på videobilder i 3D

- Vissa människor upplever obehag (såsom astenopi, trötthet eller illamående) när de tittar på videobilder i 3D. Vi rekommenderar att du då och då tar pauser medan du tittar på videobilder i 3D.
- Om du upplever något obehag ska du sluta titta på videobilderna i 3D tills obehaget går över. Rådgör med en läkare om du känner av ett allvarligt obehag.
- Läs noggrant bruksanvisningarna (Blu-ray Disc och TV) eller viktiga meddelanden som visas på TV:n.
- Synen hos småbarn (speciellt barn under sex år) utvecklas fortfarande. Rådgör med din läkare (som t.ex. en barnläkare eller ögonläkare) innan du låter småbarn titta på videobilder i 3D.
- Vuxna bör övervaka småbarn för att se till att de följer rekommendationerna som givits ovan.

■ Cinavia-teknik

- Cinavia-teknik är en del av det innehållsskyddssystem som ingår i din Blu-ray Disc-spelare.

Kommentar

- Följande meddelanden kan visas och uppspelningen stoppas eller ljudutmatningen tillfälligt avbrytas av din Blu-ray Disc-spelare om du spelar upp en obehörig kopia av innehåll som skyddas av Cinavia-teknik.

Dessa meddelanden visas bara på engelska.

Uppspelningen stoppad. Det uppspelade innehållet skyddas av Cinavia™ och det är inte tillåtet att spela upp det på denna apparat. För mer information, se <http://www.cinavia.com>. Meddelandekod 1.

Ljudet har tillfälligt dämpats. Justera inte uppspelningsvolymen. Det uppspelade innehållet skyddas av Cinavia™ och det är inte tillåtet att spela upp det på denna apparat. För mer information, se <http://www.cinavia.com>. Meddelandekod 3.

Cinavia-information

Den här produkten använder Cinavia-teknik som begränsar användningen av obehöriga kopior av vissa spelfilmer och videoklipp samt deras ljud. När en kopia som inte får spelas upp känns av visas ett meddelanden och uppspelningen eller kopieringen avbryts. Mer information om Cinavia-teknik finns på Cinavia Online Consumer Information Center på <http://www.cinavia.com>. Om du vill få mer information om Cinavia via post skickar du ett vykort med din postadress till: Cinavia Consumer Information Center, P.O. Box 86851, San Diego, CA, 92138, USA.

■ Frontpanel

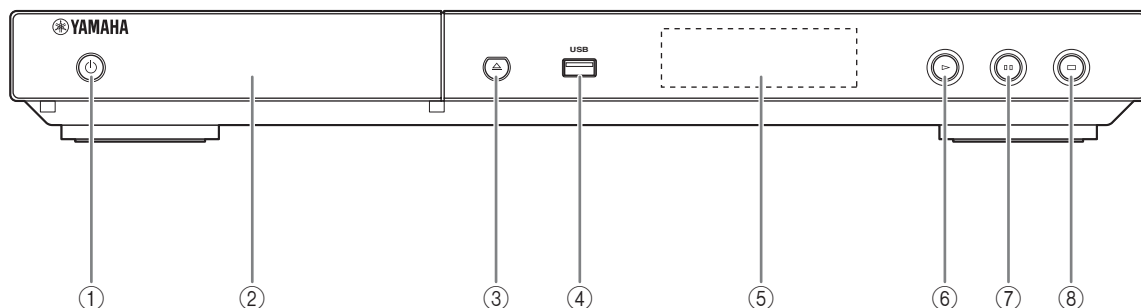

- ① **(På/standby)**
Slår på spelaren/ställer den i standby-läge.
Om du håller ned den här knappen i ca. 5 sekunder återställs spelaren om (systemåterställning).
- ② **Skivfackets lucka**
- ③ **▲ (Mata ut)**
Öppnas/stänger skivfacket.
- ④ **USB-anslutning (s. 11)**
- ⑤ **Frontpanelens display**
Visar information om användningsstatus.
- ⑥ **▶ (Spela upp)**
Påbörjar uppspelning.
- ⑦ **■ ■ (Paus)**
Pausar uppspelningen.
- ⑧ **■ (Stopp)**
Stoppar uppspelningen.

Kommentar

- En fabriksmonterad skyddsfilm täcker spelarens frontpanel. Ta bort skyddsfilmen innan du börjar använda spelaren.

■ Bakre panel

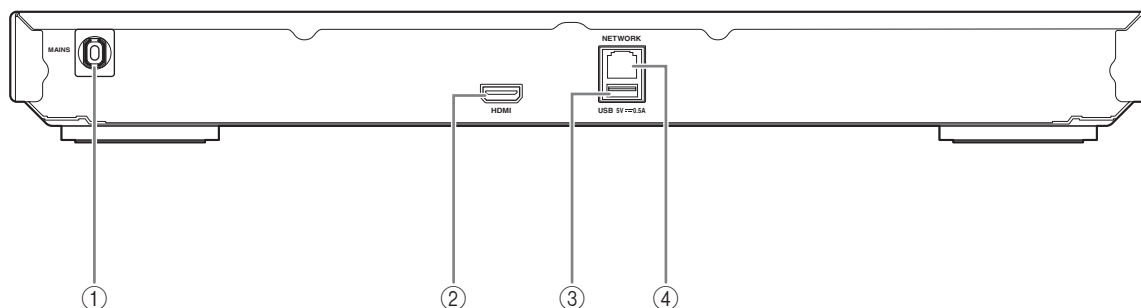

- ① **Nätkabel**
Den här spelaren har en fast monterad nätkabel. Anslut den till ett eluttag efter att gjort alla övriga anslutningar (s. 10).

Kommentar

- Minska risken för elstötar genom att ej vidröra oisolerade kabeldelar när nätkabeln är ansluten.

- ② **HDMI-uttag (s. 10)**
- ③ **USB-anslutning (s. 11)**
- ④ **NETWORK-uttag (s. 11)**

Fjärrkontroll

Kommentar

- visas längst upp till vänster på skärmen när den nedtryckta knappen inte är tillgänglig.

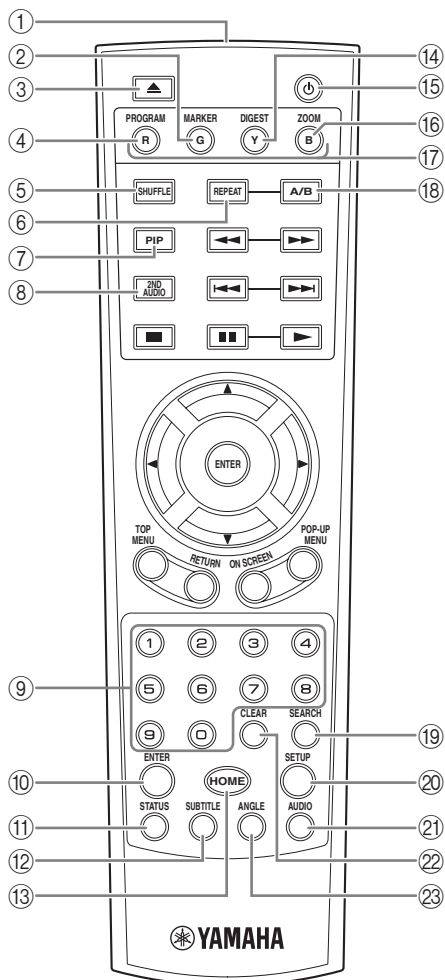

- ① **Sändare infraröda signaler:** Skickar en infraröd signal. Sikta mot detta fönster med fjärrkontrollsensorn (s. 9).
- ② **MARKER DVD VIDEO:** Ställer in Bokmärke (s. 19) vid en angiven plats i en film. När Bokmärke har ställts in kan du välja den punkt du vill hoppa till genom att trycka på **DIGEST**. Du kan ställa in upp till 12 bokmärken.
- ③ : Öppnar/stänger skivfacket.
- ④ **PROGRAM DVD CD:** Ställer in uppspelningens ordning (s. 19). Du kan ställa in upp till 15 spår (för en ljudskiva) eller titlar/kapitel (DVD-video).
- ⑤ **SHUFFLE DVD CD VIDEO MUSIC PHOTO:** Väljer shuffle-uppspelningsläge (s. 17).
- ⑥ **REPEAT BD DVD CD VIDEO MUSIC PHOTO:** Ändrar upprepningsläge. Upprepningsläget som visas nedan ändras med varje knapptryck.

: Upprepar titeln som spelas upp.

: Upprepar kapitlet som spelas upp.

: Upprepar mappen som spelas upp.

: Upprepar alla spår/filer på skivan.

: Upprepar spåret/filen som spelas upp.

- ⑦ **PIP BD:** Slår på/stänger av bild-i-bild-funktionen (s. 20). Bild i Bild () visas på skärmen när denna funktion är tillgänglig. Du kan även välja detta objekt från menyn på skärmen (s. 17).

Kommentar

- Bild i Bild visas endast när Bild i Bild har ställts in (s. 25).

- ⑧ **2ND AUDIO BD:** Väljer det sekundära ljudet för bild-i-bild (s. 20) eller ljudkommentarer. Secondary Audio () visas på skärmen när denna funktion är tillgänglig (s. 27). Du kan även välja detta objekt från menyn på skärmen (s. 17).

Kommentar

- Secondary Audio visas endast när Secondary Audio har ställts in (s. 25).

- ⑨ **Sifferknappar:** Anger nummer, eller hoppar till spåret/kapitlet som motsvarar det inmatade numret under uppspelning. De här knapparna är ev. inte tillgängliga beroende på skivtyp och uppspelningsförhållanden.
- ⑩ **ENTER:** Väljer markerad meny/objekt.
- ⑪ **STATUS:** Visar uppspelningsinformation (s. 18).

- ⑫ **SUBTITLE** **BD** **DVD** **VIDEO**: Ändrar undertextspråk (s. 35) om tillgängligt. Du kan även välja detta objekt från menyn på skärmen (s. 17).
- ⑬ **HOME**: Visar HOME-menyskärmen (s. 13).
- ⑭ **DIGEST** **PHOTO**: Visar 12 fotominytyrer. När minityrer visas kan du fortsätta till nästa/föregående sida med ◀◀/▶▶.
- DVD** **VIDEO**: Visar Bokmärke-valfältet (s. 19).
- ⑮ **⏻**: Aktiverar spelaren eller ställer in den på standby-läge.
- ⑯ **ZOOM** **DVD** **VIDEO** **PHOTO**: Zoomar in/ut. Storleken på skärmen ändras varje gång du trycker på knappen (zooma in/ut: 3 steg var).
- ⑰ **Färgknappar** **BD**: Använd dessa knappar enligt instruktionerna på skärmen.
- ⑱ **A/B** **BD** **DVD** **CD** **VIDEO** **MUSIC**: Spelar upp en specifik del som du vill upprepa.
- 1 Tryck på **A/B** vid scenen där du vill ställa in startpunkten. "A-" visas på skärmen.
 - 2 Tryck på **A/B** igen vid scenen där du vill ställa in slutpunkten. "A-B" visas på skärmen. Upprepad uppspelning påbörjas.
 - 3 Om du vill avbryta upprepa uppspelning trycker du på **A/B**. "A-B" försvinner och den repeterade uppspelningen avbryts.

Kommentar

– Denna funktion kan ibland inte utföras beroende på skivans specifikationer.

- ⑲ **SEARCH** **BD** **DVD** **CD** **VIDEO** **MUSIC**: Hoppa till en angiven punkt under uppspelning. Mer information om denna funktion finns i "Använda sökning" (s. 19). Du kan även välja detta objekt från statusmenyn (s. 18).
- ⑳ **SETUP**: Visar SETUP-menyskärmen (s. 21).
- ㉑ **AUDIO** **BD** **DVD**: Ändrar ljudspråk eller format. Du kan även välja detta objekt från menyn på skärmen (s. 17).
- ㉒ **CLEAR**: Raderar angivet nummer/inställt objekt.

- ㉓ **ANGLE** **BD** **DVD**: Ändrar kameravinkel om videon spelades in med flera vinklar. Kameravinkel () visas på skärmen när denna funktion är tillgänglig. Du kan även välja detta objekt från menyn på skärmen (s. 17).

Kommentar

– Kameravinkel visas endast när Kameravinkel har ställts in (s. 25).

Fortsättning på nästa sida. →

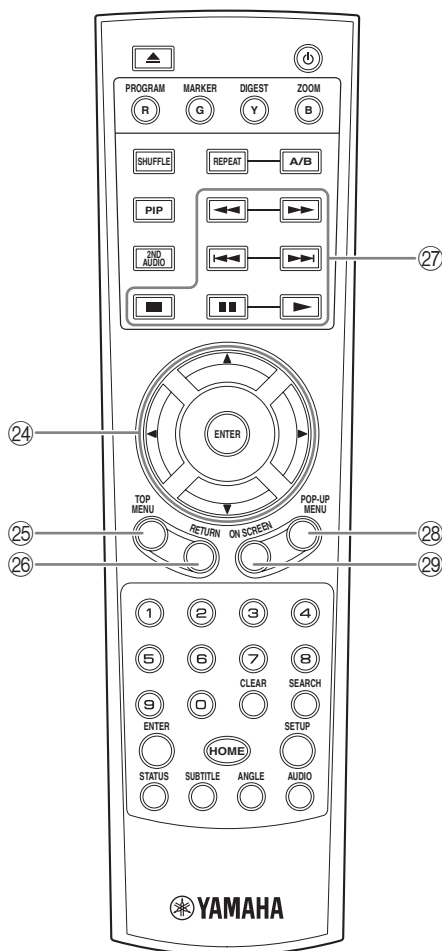

24 **Markörknappar (▲/▼/◀/▶)**: Flyttar fokus på menyskärmen.

ENTER: Väljer markerad meny/objekt.

25 **TOP MENU** **BD** **DVD**: Visar översta menyskärmen om skivan innehåller en skivmeny. Välj önskat objekt med ▲/▼/◀/▶ och **ENTER**.

Kommentar

– Specifika handlingar kan skilja sig från de som anges här beroende på skivan. Följ instruktionerna på varje menyskärm.

26 **RETURN**: Återgår till föregående meny eller skärm.

27 **Kontrollknappar**

BD **DVD** **CD** **VIDEO** **MUSIC** **PHOTO**

■: Stoppar uppspelning. Tryck på denna knapp två gånger för att stoppa uppspelningen helt.

■: Pausar uppspelning.

▶: Spelar upp innehållet.



BD **DVD** **CD** **VIDEO** **MUSIC**:

Söker bakåt/framåt. Sökningshastigheten ändras med varje knapptryck (sök bakåt/framåt: 5 steg var). Tryck på ▶ för att återuppta normal uppspelning.

PHOTO: Ändrar hastigheten på ett bildspel (långsammare/snabbare: 3 steg).

◀◀/▶▶: Hoppar bakåt/framåt.

Kommentar

– Beroende på skivan återtar spelaren uppspelningen från den punkt där den senast stoppades. För att spela upp från början, tryck på ■ två gånger och sedan på ▶.

28 **POP-UP/MENU** **BD** **DVD**: Visar popup-menyn. Menyinnehållet som visas kan variera beroende på skivan. För detaljer om hur popup-menyn kan visas och manövreras, se skivans bruksanvisning.

Beroende på DVD-skivan, kan toppmenyskärmen visas genom att trycka på **POP-UP/MENU**.

29 **ON SCREEN**: Visar skärmmenyn (s. 17).

Isättning av batterier i fjärrkontrollen

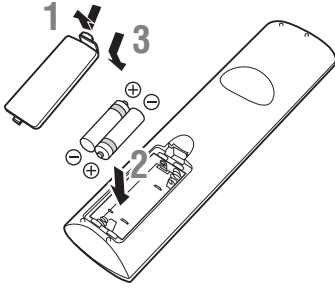

Kommentarer

- Byt ut båda batterierna när fjärrkontrollens räckvidd försämras.
- Använd AAA, R03, UM-4-batterier.
- Kontrollera att batterierna är vända åt rätt håll. Se illustrationen på insidan av batterifacket.
- Ta ur batterierna om fjärrkontrollen inte ska användas under en längre tid.
- Blanda inte gamla och nya batterier.
- Använd inte olika typer av batterier (t.ex. alkaliska och manganbatterier) samtidigt. Läs förpackningen noga eftersom dessa olika typer av batterier kan ha samma färg och form.
- Om batterierna har läckt, måste du genast kasta bort dem. Undvik att beröra det utläckta ämnet eller låta det komma i kontakt med kläder och liknande. Rengör batterifacket noga innan du sätter i nya batterier.
- Kasta inte bort batterier i det vanliga hushållsavfallet. Kasta bort dem enligt lokala regler och förordningar.
- Håll batterier borta från barn. Om någon sväljer ett batteri av misstag måste läkare kontaktas omedelbart.
- Om du inte tänker använda fjärrkontrollen under en längre period bör du ta ut batterierna ur den.
- De medföljande batterierna får inte laddas eller öppnas.

Fjärrkontrollens ungefärliga styromfång

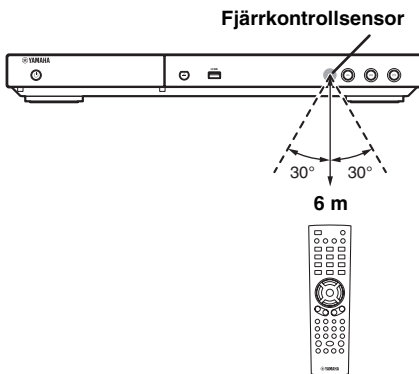

HDMI-anslutning

■ Anslutning till HDMI-uttaget

- HDMI-uttaget sörjer för en hög bild- och ljudkvalitet för digitala signaler.
- Anslut en HDMI-kabel (säljs separat) till HDMI-uttagen.
- Se sida 28 för information angående format för ljud-/videoutmatning.
- Använd HIGH SPEED HDMI-kablar med HDMI-logotypen (visas på bakre omslaget).

Observera!

Anslut inte spelarens strömkabel innan alla andra anslutningar har gjorts.

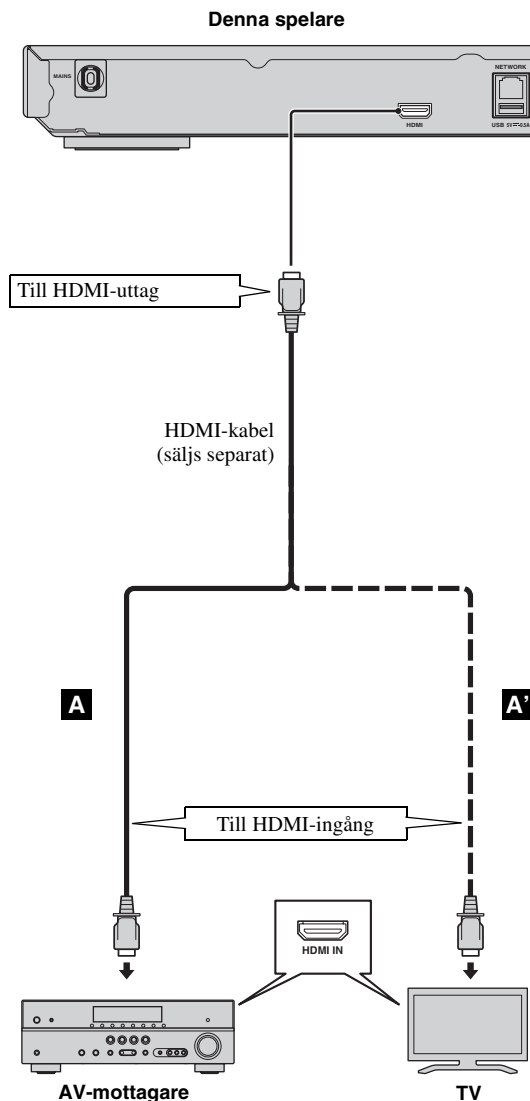

Tips

- När du använder funktionen HDMI Control, se "HDMI Control" (s. 24).
- Information om utmatningsläget för HDMI-uttaget finns i "HDMI" (s. 27).
- Om ingen bild visas, se "Felsökning" (s. 32).

■ Anslutning för att spela upp Blu-ray 3D-skivor

För att du ska kunna använda Blu-ray 3D-skivor på denna spelare behöver du följande utrustning och anslutningar:

- Du behöver en TV och en AV-receiver (om du behöver en sådan) som har 3D-funktionalitet.
- Alla komponenter måste anslutas med HDMI-kablar.
- Blu-ray Disc-skivan ska innehålla 3D-bilder.
- Du måste ställa in 3D uppspelning i Display inställningar (s. 26) på Auto.

Nätverks- och USB-anslutning

2

Anslutning

■ Anslutning till NETWORK-uttaget

- PC-innehåll kan spelas upp genom att ansluta spelaren till nätverket.
- Ett brett innehåll med interaktiva funktioner kan erhållas genom anslutning till internet vid uppspelning av BD-Live-kompatibla skivor. Hänvisa till sida 20 för mer information om BD-Live-funktioner.

Kommentarer

- Anslut en nätverkskabel (säljs separat) till NETWORK-uttaget.
- Använd endast en nätverkskabel av typen STP (shielded twisted pair).
- En bredbandsanslutning till internet enligt bilden nedan behövs för att använda internet.
- Anslut nätverkskabellens andra kontakt till hubben/bredbandsroutern.
- När en bredbandsanslutning till internet används krävs ett kontrakt med en internetleverantör. Kontakta en lokal internetleverantör för närmare information.
- Vi hänvisar till bruksanvisningen till den utrustning som innehas, eftersom ansluten utrustning och anslutningsmetod kan skilja sig åt beroende på aktuell internetmiljö.
- Använd en nätverkskabel/router som stöder 10BASE-T/100BASE-TX.

■ Anslutning till USB-anslutning

- Du kan ansluta en USB-minnesenhet för Lagringsplats till USB-anslutning på bakpanelen (eller frontpanelen) på spelaren för att spara BD-Live-data eller för att uppdatera spelarens programvara.
- Anslut en USB-minnesenhet (säljs separat) till USB-anslutning.

OBSERVERA:

- Koppla inte loss USB-minnesenheten eller nätkabeln under pågående åtgärder för BD-Live (s. 20) eller programvaruuppdatering.
- Använd inte en USB-förlängningskabel vid anslutning av en USB-minnesenhet till spelarens USB-anslutning. Om en USB-förlängningskabel används kan spelaren hindras från att fungera korrekt.

Kommentar

- Yamaha kan inte garantera att USB-minnesenheter av alla märken fungerar med denna spelare.

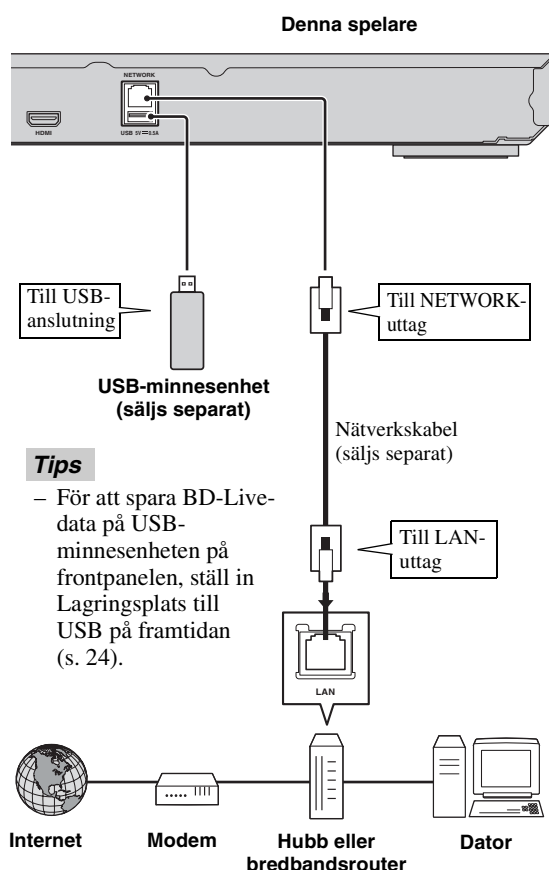

Svenska

Efter anslutning

- När du ställer in Nätverk-inställningen manuellt, se "Nätverk" (s. 25).
- Spela upp PC-innehåll över ditt nätverk, se "Använda nätverksinnehåll" (s. 15).

Installationsguide/Snabbinstallation

■ Inställning med Installationsguide/Snabbinstallation

Med Installationsguide/Snabbinstallation kan du enkelt ställa in språk, upplösning och skärmförhållande. Installationsguide-skärmen visas när du slår på denna spelare för första gången efter köpet. Samma inställning kan utföras från SETUP-menyn → System → Snabbinstallation.

- 1 När skärmen Snabbinstallation visas, trycker du på **ENTER** för att starta Snabbinstallation.

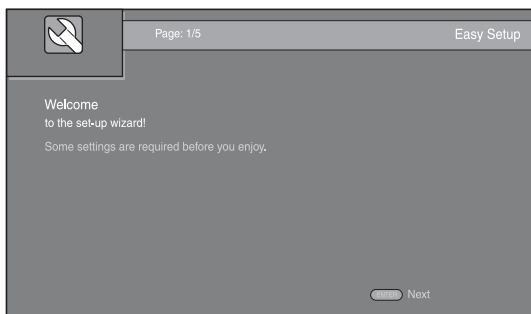

- 2 Ställ in språket, upplösningen och skärmförhållandet genom att följa meddelandena på skärmen.

Kommentarer

- Om ingen bild visas när Installationsguide/Snabbinstallation har slutförts, se "Felsökning" (s. 32).
- Ett varningsmeddelande med avseende på uppspelning av 3D-video visas när denna spelare är på. Tryck på **ENTER** för att avfärda meddelandet eller **CLEAR** för att avaktivera det (s. 24).

HOME/MEDIA-menyn

Med HOME- och MEDIA-menyerne kan du bläddra i och spela upp multimediafiler på dataskivor, USB-minnesenheter och ditt nätverk.

Kommentar

- Information om uppspelningsbara skivor och format finns på sidan 3.

■ Spela upp foto/musik/video

Grundläggande funktioner

◀/▶/▲/▼: Flyttar fokus.

◀: Återgår till den överordnade mappen.

HOME: Flyttar till/avslutar HOME-menyskärmen.

ENTER: Bekräftar mappen/filen.

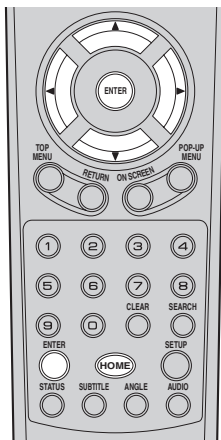

Ikoner längst upp i MEDIA-menyn

🎵: Spelar upp skivan i facket eller visar innehållet på dataskivan.

🔑: Visar innehållet i USB-minnesenheten som är ansluten till USB-anslutning.

🌐: Söker efter en DLNA-server (s. 15) i nätverket.

📺: Visar innehållet på den anslutna DLNA-servern.

Vanliga åtgärder för uppspelning av filer i en vald mapp

Exempel: Välja en filmfil från en USB-minnesenhet

Kommentar

- Stoppa uppspelningen av videon innan du går till MEDIA-menyskärmen.

- 1 Tryck på **HOME** för att flytta till HOME-menyskärmen.

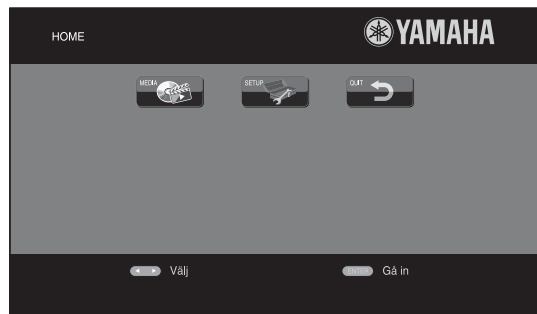

Tips

- HOME-menyskärmen kan se olika ut beroende på modellen.
- 2 Tryck på ◀/▶/▲/▼ för att välja MEDIA och tryck sedan på **ENTER**. MEDIA-skärmen visas.

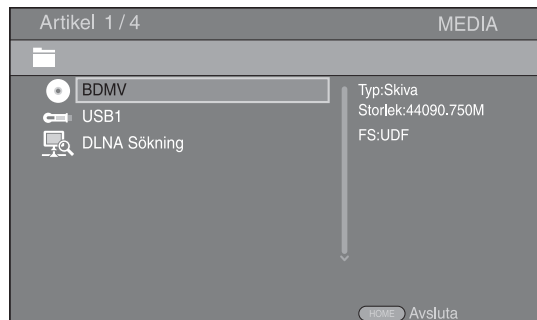

3

Spela upp

Svenska

Fortsättning på nästa sida. ➔

- 3 Välj objektet som innehåller filen som du vill spela upp och tryck på **ENTER**.

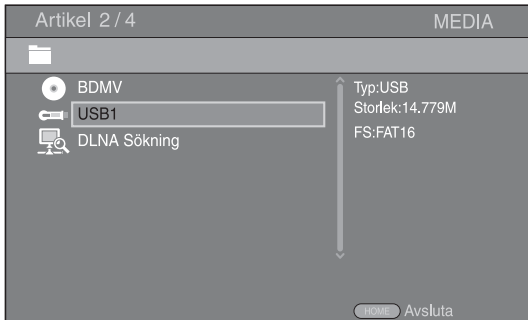

- 4 Välj den Foto, Musik, Video eller AVCHD-mapp du vill spela upp och tryck sedan på **ENTER**. För att återgå till den överordnade mappen, tryck på ◀ eller välj .

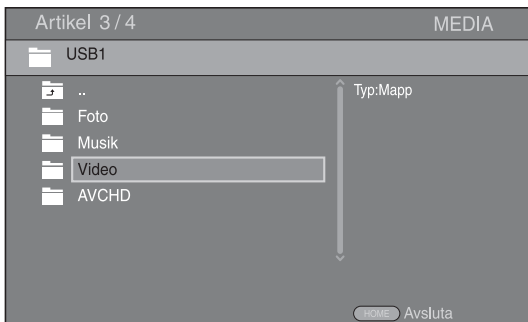

Kommentar

- Observera att endast den filtyp som väljs i detta steg visas i följande steg. Till exempel, om du valde Foto-mappen i detta steg, visas endast fotofiler efter detta steg. När du vill spela upp något annat än foton ska du återgå till det här steget och välja filtyp igen.

- 5 Välj mappen/mapparna som innehåller filen som du vill spela upp.

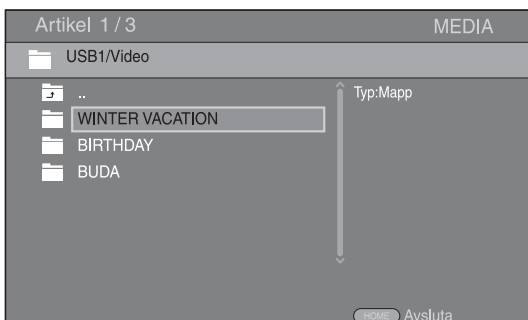

- 6 Välj filen som du vill spela upp och tryck på **ENTER**. När en videofil väljs, startar uppspelningen. När en musikfil väljs, visas statusskärmen och uppspelningen påbörjas. När en fotofil väljs, startar bildspelet.

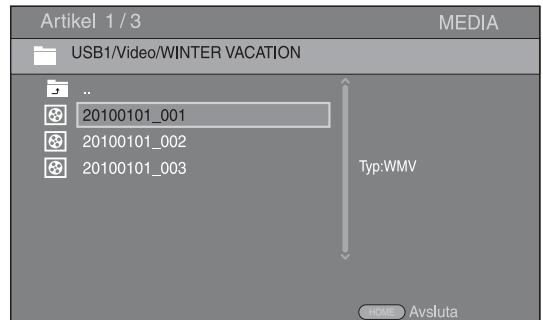

Tips

- Upplev bildspel med musik genom att trycka på **HOME** för att återgå till HOME-menyskärmen när musik spelas och välj en fotofil.

Kommentar

- Den visade filen kanske inte spelas upp beroende på innehållet.

Funktioner för visning av foton

När du visar foton fungerar knapparna på fjärrkontrollen enligt följande.

- : Stoppar bildspelet och återgår till fillistan.
- : Gör paus i ett bildspel.
- ▶: Spelar upp ett bildspel.
- ▶▶: Flyttar till nästa foto.
- ◀◀: Flyttar till föregående foto.
- ▶▶▶: Gör ett bildspel snabbare i 3 steg.
- ◀◀◀: Gör ett bildspel långsammare i 3 steg.
- ▲: Inverterar ett foto.
- ▼: Skapar en spegelbild av ett foto.
- ◀: Roterar ett foto motsols.
- ▶: Roterar ett foto medsols.
- ZOOM:** Zoomar in/ut på ett foto (zooma in/ut: 3 steg var).
 - ▲/▼/◀/▶: Panororerar i zoomläget när ett foto är större än skärmen.
- DIGEST:** Växlar till miniatyrläge (s. 7). När miniatyrer visas kan du fortsätta till nästa/föregående sida med ◀◀/▶▶.

■ Använda nätverksinnehåll

Den här spelaren är DLNA-certifierad (s. 34). Du kan hantera foton, musik- och videoinnehåll som sparats på DLNA-serverar i ditt hemnätverk.

Spela upp delat innehåll

- 1 Spela upp filer på din PC genom att installera DLNA-serverprogramvara, t.ex. Windows Media Player 12 och dela filerna som du vill spela upp.
- 2 Slå på PC:n med DLNA-serverprogramvaran installerad eller DLNA-enheten ansluten till ditt hemnätverk.
- 3 Tryck på **HOME** för att visa HOME-menyskärmen. Välj sedan **MEDIA** för att flytta till MEDIA-menyn. DLNA-serverna som är anslutna till nätverket visas i listan på skärmen.

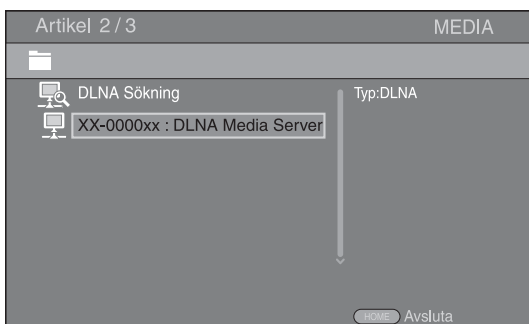

Kommentarer

- Om din DLNA-server inte finns i listan väljer du DLNA Sökning för att hitta den.
 - Beroende på DLNA-servern, kanske spelaren inte behöver tillstånd från servern.
 - För att spela upp filen på DLNA-servern måste spelaren och servern vara anslutna till samma åtkomstpunkt.
 - Kraven för filen kanske inte alltid är kompatibla. Det kan finnas vissa begränsningar beroende på filfunktioner och DLNA-serverns förmåga.
- 4 Välj filen som du vill spela upp.

Kommentarer

- Kvaliteten och funktionen av uppspelningen kan påverkas av ditt hemnätverks tillstånd.
- Filer från borttagbara media som USB-minnesenheter eller DVD-enheten på din mediaserver kanske inte delas ordentligt.

Använda nätverkstjänster

Du kan direkt titta på video som följande nätverkstjänster erbjuder.

- YouTube

Kommentarer

- För att få tillgång till innehåll som tillhandahålls av tredje part behövs en snabb Internetuppkoppling. Eventuellt krävs även en registrering av konto och ett betalt abonnemang.
- Tjänster från tredje part kan ändras, stängas av, avbrytas eller pausas när som helst utan föregående meddelande. Yamaha fransäger sig allt ansvar vid sådana händelser.
- En del innehåll kan enbart vara tillgängligt för vissa länder och kan presenteras på vissa bestämda språk.
- Yamaha kan inte garantera att tjänster kommer fortsätta att tillhandahållas eller vara tillgängliga för en given tidsperiod, och Yamaha fransäger sig varje sådant garantianspråk, uttalat eller underförstått,

Spela upp video från YouTube™

Du kan titta på filmer från YouTube över Internet med denna spelare.

Tjänsterna kan komma att ändras utan föregående meddelande.

- 1 Tryck på **HOME** för att visa HOME-menyskärmen.

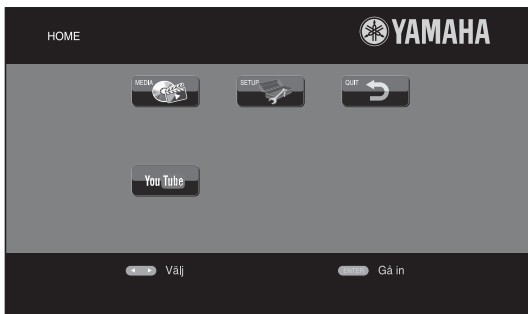

Tips

- HOME-menyskärmen kan se olika ut beroende på modellen.

- 2 Tryck på ◀/▶/▲/▼ för att välja YouTube och tryck sedan på **ENTER**.

Tips

- För att återgå till HOME-menyskärmen, tryck på **RETURN**.

Avancerade uppspelningsfunktioner

Detta kapitel förklarar uppspelning av kommersiellt tillgängliga Blu-ray-skivor, DVD-skivor, CD-skivor och inspelade DVD-RW/R-skivor.

Kommentar

- Grundläggande uppspelningsfunktioner förklaras på sida 6.

■ Skärmmeny

Visa skärmmenyn genom att trycka på **ON SCREEN**. Tryck sedan på **▲/▼/◀▶** för att välja ett objekt och tryck sedan på **ENTER** för att använda den önskade funktionen.

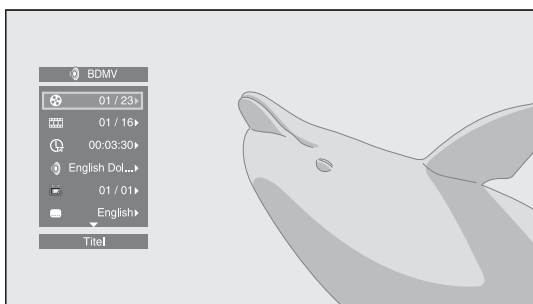

Skärmmenyn innehåller följande objekt.

Titel **BD** **DVD** **VIDEO**: Visar titelnumret som spelas upp. Du kan hoppa till den önskade titeln genom att välja den här.

Kapitel **BD** **DVD** **VIDEO**: Visar kapitelnumret som spelas upp. Du kan hoppa till det önskade kapitlet genom att välja det här.

Spår/Fil **CD** **VIDEO** **MUSIC** **PHOTO**: Visar spåret/filen som spelas upp. Du kan hoppa till önskat spår/fil genom att välja det här.

Tid **BD** **DVD** **CD** **VIDEO** **MUSIC**: Visar uppspelningstid. Välj hur tiden visas från följande alternativ:

- Spelad tid för titeln, kapitlet, skivan, spåret eller filen
- Återstående tid för titeln, kapitlet, skivan, spåret eller filen

Mode/Spelläge

DVD **CD** **VIDEO** **MUSIC** **PHOTO**: Visar aktuellt uppspelningsläge. Du kan välja uppspelningsläge från följande alternativ:

CD

- Normal: Normal uppspelning.
- Shuffle: Slumpvis uppspelning utan upprepning.
- Random: Slumpvis uppspelning med upprepning.

DVD

- Normal
- Shuffle CH (kapitel)
- Shuffle TT (titel)
- Shuffle Alla
- Random CH (kapitel)
- Random TT (titel)
- Random Alla

VIDEO MUSIC PHOTO

- Normal
- Shuffle F (mapp)
- Random F (mapp)

Ljud **BD** **DVD** **VIDEO**: Visar ljudspråk/signalen för Blu-ray Disc/DVD-skivan som har valts. Det går att välja önskad typ av ljud.

Vinkel **BD** **DVD**: Visar det valda vinkelnumret. Om videon spelats in med olika vinklar går det att växla mellan dessa.

Textning **BD** **DVD** **VIDEO**: Visar det aktuella valda undertextspåret när undertexter är tillgängliga.

Subtitle Style **BD**: Visar aktuellt val av stil för undertexter. Denna funktion är endast tillgänglig för externa undertexter i videofiler. Du kan välja önskad textstil för undertexter.

Bitrate **BD** **DVD** **CD** **VIDEO** **MUSIC**: Visar bithastighet för ljud-/videosignalen.

Second Video **BD**: Aktiverar/avaktiverar PIP (bild-i-bild) (s. 6).

Second Audio **BD**: Aktiverar/avaktiverar sekundärt ljud (s. 6).

Ins Sök

BD **DVD** **CD** **VIDEO** **MUSIC**: Hoppa 30 sekunder.

Ins återuppspelning

BD **DVD** **CD** **VIDEO** **MUSIC**: Spelar upp innehållet från 10 sekunder innan igen.

Bildspel PHOTO:

Visar hastighet för bildspelet. Du kan välja bildspels-hastighet från Långsam/Medium/Snabb.

Övergång **PHOTO**: Visar hur fotot visas på skärmen. Du kan välja en övergångstyp.

■ Statusmeny

Detta visar olika inställningar, t.ex. undertexter, vinkelinställningar och den titel/kapitel/spårnummer som spelas upp. Visa statusmenyn genom att trycka på **STATUS**. Statusmenyn innehåller följande menyer.

BD DVD VIDEO

Exempel: Ikoner vid uppspelning av Blu-ray Disc

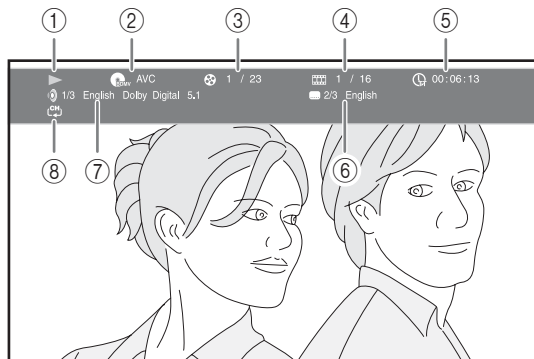

- ① ▶ **(Uppspelningsstatus)**
- ② **BD-MV (Ikon för skivtyp/videofil)**
- ③ **(Titelnummer som spelas):** Du kan hoppa till angiven titel med **SEARCH**-knappen (s. 7).
- ④ **(Kapitelnummer som spelas):** Du kan hoppa till angivet kapitel med **SEARCH**-knappen (s. 7).
- ⑤ **(Spelad uppspelningstid):** Du kan hoppa till angiven plats med **SEARCH**-knappen (s. 7).
- ⑥ **(Vald undertext):** Du kan ändra språket för undertexten med **SUBTITLE**-knappen.
- ⑦ **(Valt ljud):** Du kan ändra språket eller formatet för ljud med **AUDIO**-knappen.
- ⑧ **CH (Uppreppningsläge):** Visar aktuellt uppreppningsläge (s. 6).

CD MUSIC

Exempel: Ikoner vid uppspelning av musikfiler

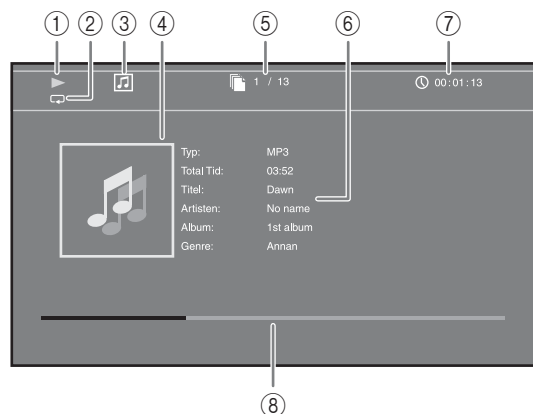

- ① ▶ **(Uppspelningsstatus)**
- ② **↺ (Uppreppningsläge):** Visar aktuellt uppreppningsläge (s. 6).
- ③ **🎵 (Ikon för skivtyp/musikfil)**
- ④ **(Omslag) MUSIC:** Visar omslag om filen innehåller sådana.
- ⑤ **📄 (Spår/filnummer som spelas):** Du kan hoppa till angivet spår med **SEARCH**-knappen (s. 7).
- ⑥ **(Information) MUSIC:** Visar musikinformation om filen innehåller sådan.
- ⑦ **(Spelad uppspelningstid):** Du kan hoppa till angiven plats med **SEARCH**-knappen (s. 7).
- ⑧ **(Förloppsrad) MUSIC:** Visar förloppsstatus för den aktuella låten.

PHOTO



- ① ▶ **(Uppspelningsstatus)**
- ② **🖼️ (Ikon för fotofil)**
- ③ **📄 (Filnummer som visas)**
- ④ **↺ (Uppreppningsläge):** Visar aktuellt uppreppningsläge (s. 6).
- ⑤ **(Bildspelets hastighet)**

■ Använda Bokmärke **DVD** **VIDEO**

Med denna funktion kan du ställa in Bokmärke vid en angiven plats i videon. Efter Bokmärke har ställts in kan du flytta till platsen som ställdes in med denna funktion. Du kan ställa in upp till 12 bokmärken.

- 1 Tryck på **MARKER** under uppspelning av filmen för att ställa in Bokmärke. Bokmärke-numret och statusen visas.

Bokmärke: 1/12 Titel: 1 Kapitel: 1 Tid: 00:01:26

- 2 När Bokmärke har ställts in trycker du på **DIGEST** för att visa fältet för val av Bokmärke.

Titel:01 Kapitel:01 Tid: 00:01:26 Bokmärke
 01 02 03 04 05 06 07 08 09 10 11 12 Clear

- 3 Tryck på **◀/▶** för att välja den Bokmärke du vill spela upp och tryck sedan på **ENTER**. Tryck på **CLEAR** för att ta bort vald Bokmärke.

Kommentar

- När uppspelningen är klar (d.v.s. skivan matas ut, **■** trycks två gånger), raderas bokmärken automatiskt.

■ Programmerad uppspelning **DVD** **CD**

Med denna funktion kan du programmera uppspelningsordningen för ljudskivespår eller DVD-kapitel.

Tryck på **PROGRAM** under uppspelning för att visa PROGRAM-fönstret och programmera uppspelningsordningen.

Du kan programmera högst 15 spår/kapitel.

Exempel: Programmera uppspelningsordning för CD-spår

- 1 Tryck på **PROGRAM** under uppspelning.

PROGRAM
 CD Spår Totalt: 13

1	---	6	---	11	---
2	---	7	---	12	---
3	---	8	---	13	---
4	---	9	---	14	---
5	---	10	---	15	---

Spela upp CLEAR Clear RETURN Stopp

- 2 Tryck på **ENTER** för att programmera uppspelningsordningen. För ljudskivor trycker du på **▲/▼** för att välja ett önskat spår och trycker sedan på **ENTER**. För DVD-videoskivor väljer du en önskad titel (visas som TT) och kapitel (visas som CH) istället för ett spår. Radera ett inställt spår genom att välja spåret som du vill radera och trycka på **CLEAR**. Tryck på **RETURN** för att avbryta programmerad uppspelning.

PROGRAM
 CD Spår Totalt: 13

1	Spår: 12	6	---	11	---
2	Spår: 05	7	---	12	---
3	Spår: 00	8	---	13	---
4	---	9	---	14	---
5	---	10	---	15	---

Spela upp CLEAR Clear RETURN Stopp

- 3 När programmeringen är klar trycker du på **▶** för att ställa in och starta programmerad uppspelning.
- 4 Avbryt programmerad uppspelning genom att stoppa uppspelning helt, tryck två gånger på **■**.





■ Använda sökning

BD **DVD** **CD** **VIDEO** **MUSIC** **PHOTO**



Med denna funktion kan du hoppa till en angiven plats under uppspelning.

- 1 Tryck på **SEARCH** under uppspelning. Statusraden visas.
- 2 Tryck på **▲/▼/◀/▶** för att välja ett av objekten nedan och tryck sedan på **ENTER**.

BD **DVD** :

- Titelnnummer (visas som )
- Kapitelnummer (visas som )
- Spelad tid (visas som )
- Spelad kapiteltid (visas som )

CD :

- Spårnummer (visas som )
- Spelad spårtid (visas som )
- Spelad skivtid (visas som )

VIDEO **MUSIC** :



- Filnummer (visas som )
- Spelad filtid (visas som )

PHOTO :

- Filnummer (visas som )

- 3 Tryck på **▲/▼** eller sifferknapparna för att ställa in/justera värdet för ett fokuserat objekt och tryck på **ENTER** för att hoppa till en angiven plats.
- 4 Stäng statusraden genom att trycka på **STATUS**.

■ Njuta av BONUSVIEW™ och BD-Live™

Denna spelare stöder uppspelningsfunktioner för BONUSVIEW (s. 34) (BD-ROM Profile 1 Version 1.1) och BD-Live (s. 34) (BD-ROM Profile 2).

Kommentar

- Funktioner och uppspelningsmetod kan variera beroende på skivan. Se vägledningen på skivan eller den medföljande handboken.

■ Använda bild-i-bild-funktionen (uppspelning av sekundärt ljud/video)

BD-video som innehåller sekundärt ljud och video och är kompatibel med bild-i-bild-visning, kan spelas av med sekundärt ljud och video samtidigt som en liten bildruta i hörnet.

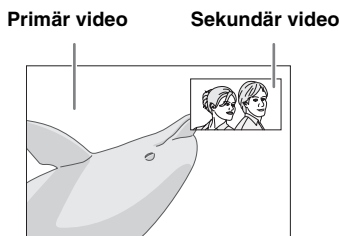

När Bild i Bild (PIP) eller Secondary Audio (SA) visas trycker du på PIP för att aktivera/avaktivera funktionen bild-i-bild.

Kommentarer

- Om du vill lyssna på sekundärt ljud ska du kontrollera att inställningen för Ljudutgång (HDMI) är inställd på PCM eller Reencode (s. 27).
- Beroende på skiva kanske du måste aktivera sekundärt ljud i skivans översta meny för att lyssna på sekundärt ljud (s. 8).
- Beroende på innehållet kan det hända att sekundärt ljud och video för bild-i-bild-visning spelas upp och tas bort automatiskt. Vidare kan spelbara områden vara begränsade.

■ Använda funktionen för BD-Live™

1. Ställ in nätverksinställningen (s. 25).

2. Anslut USB-minnesenheten till denna spelare (s. 11).

BD-Live-data sparas i ett USB-minne anslutet till denna spelare. För att njuta av dessa funktioner ansluter du ett USB-minne som stödjer USB 2.0 High Speed (480 Mbit/s) till USB-anslutning som du valde på Lagringsplats (s. 24). Standardinställningen är USB-anslutning på den bakre panelen.

- BUDA-mappen skapas automatiskt i USB-minnesenheten vid behov.
- Data kopieras/nedladdas inte om lagringsutrymmet är otillräckligt. Radera i så fall onödiga data eller använd en ny USB-minnesenhet.
- Laddning (läsning/skrivning) av data kan ta en tid.

Kommentarer

- Yamaha kan inte garantera att USB-minnesenheter av alla märken går att använda med denna spelare.
- Använd inte en USB-förlängningskabel vid anslutning av en USB-minnesenhet till spelarens USB-anslutning. Om en USB-förlängningskabel används kan spelaren hindras från att fungera korrekt.

3. Spela upp skivan.

4. Kör BD-Live enligt instruktionerna på skivan.



Kommentarer

- Följ anvisningarna i bruksanvisningen till Blu-ray Disc-skivan för korrekt uppspelningsmetod av BD-Live-innehåll osv.
- Använd BD-Live-funktioner genom att utföra nätverksanslutning (s. 11) och göra Nätverk-inställningar (s. 25).
- Se "BD-Live anslutning" (s. 25) angående inställningar för att begränsa åtkomst till BD-Live-innehåll.
- Den tid det tar att ladda ner försedda program till USB-minnesenheten ansluten till spelaren beror på hastigheten på Internetanslutningen och programmets datavolymer.
- BD-Live-program som förses genom Internet kanske inte kan visa anslutningen beroende på leverantörens status (uppgrädering). Ta i sådana fall ut skivan och försök igen.
- Om BD-Live-skärmen inte dyker upp en stund efter att du valt BD-Live-funktionen i Blu-ray Disc-menyn, kan USB-minnesenheten inte ha tillräckligt med plats i minnet. I sådana fall bör du ta ut skivan ur spelaren och radera data i USB-minnesenheten med "Format"-menyn i "Lagringsplats" (s. 24).

SETUP-menyn

SETUP-menyn tillåter att olika ljud-/bildinställningar och justeringar av funktioner utförs med hjälp av fjärrkontrollen.

Meny/undermeny	Objekt	Funktion	Sida
 Allmänna Inställningar	System		
	Skärmsläckare	Aktiverar/avaktiverar skärmsläckaren.	24
	Automatisk skivuppspelning	Ställer in spelaren på att starta skivuppspelning automatiskt.	24
	HDMI Control	Ställer in spelaren för att ta emot kontrollsignalen från fjärrkontrollen på TV/AV-mottagaren.	24
	Ladda Default	Återställer alla inställningar till standardvärdena med undantag av inställningen Säkerhet.	24
	Uppgradera	Uppgraderar spelaren.	24
	Snabbinstallation	Ställer in språk, upplösning, skärmformat.	24
	Lagringsplats	Visar status för Lagringsplats (s. 24), formaterar Lagringsplats och väljer den främre/bakre USB-anslutning för Lagringsplats.	24
	Meddelande vid 3D uppspelning	Visar ett varningsmeddelande med avseende på uppspelning av 3D-video när denna spelare är påslagen.	24
	Språk		
	OSD	Väljer språk för visning på skärmen.	24
	Meny	Prioriterar språket för skivmenyn.	24
	Ljud	Prioriterar språket för ljud.	24
	Textning	Prioriterar språket för undertexter.	24
	Spela upp		
	Kameravinkel	Ställer in visning av Kameravinkel när en Blu-ray Disc/DVD inspelad i flera vinklar spelas upp.	25
	Bild i Bild	Ställer in visning av Bild i Bild när en Blu-ray Disc/DVD med bild-i-bild spelas upp.	25
	Secondary Audio	Ställer in visning av Secondary Audio när en Blu-ray Disc/DVD inspelad med sekundärt ljud spelas upp.	25
	Last Memory	Ställer in denna spelare så att den kommer ihåg det senaste uppspelningsstället när den är i vänteläget eller skivhållaren är i öppet läge.	25
	Säkerhet		
	Ändra lösenord	Byter lösenord för Föräldrakontroll och Landskod.	25
	Föräldrakontroll	Ställer in Föräldrakontroll beroende på skivans innehåll.	25
	Landskod	Ställer in din Landskod.	25
	Nätverk		
	Internetuppkoppling	Ställer in Internetanslutningen på Möjliggöra/Inaktivera.	25
	Information	Visar skärmen med nätverksinformation.	25
	Anslutningstest	Utför nätverksanslutningstest.	25
	IP inställningar	Ställer in IP-inställningen på Auto/Manual.	25
	BD-Live anslutning	Ställer in BD-Live-anslutningen på Tillåten/Delvis Tillåten/Förbjuden.	25
	DLNA	Ställer in DLNA på Möjliggöra/Inaktivera.	25
	Proxyinställning	Ställer in proxy-inställningen.	25

Meny/undermeny	Objekt	Funktion	Sida		
 Display inställningar	TV	3D uppspelning	Väljer 3D- eller 2D-video.	26	
		TV Screen	Ställer in skärmformatet för den anslutna TV:n och justerar videoutmatningen.	26	
		Inställning för videoutgång	Väljer upplösning för videoutsignalen.	26	
		TVsystem	Ställer in TVsystem på NTSC/PAL/Multi.	26	
		Färgrymd	Ställer in Färgrymd från YCbCr 4:4:4/YCbCr 4:2:2/Full RGB/RGB.	26	
		HDMI Deep Color	Väljer HDMI Deep Color från 30 bits/36 bits/48 bits/Av.	26	
		HDMI 1080p 24Hz	Ställer in HDMI 1080p 24Hz på auto/av.	27	
		Läppsynk	Justerar fördröjningen mellan bild och ljud, t.ex. när munrörelserna inte är synkroniserade med rösten.	27	
	Video Process	Videoläge	Justerar bilden.	27	
		Justerar färg	Justerar Ljusstyrka/Färgmättnad/Färgton för varje färg.	27	
		Brusreducering	Ställer in nivån för Brusreducering.	27	
		De-interlacing läge	Ställer in hur du vill känna av videotsignalen.	27	
	 Ljudinställning	Ljudutgång	HDMI	Väljer utmatningsläget för HDMI-uttaget från Bitstream/PCM/Reencode/Av.	27
			DRC	Ställer in DRC (Dynamic Range Compression).	27
 System information			Visar programvaruversion och MAC-adress (s. 35).	27	

Exempel på användning av SETUP-meny

Du måste öppna SETUP-menyskärmen för att utföra inställningarna på spelaren. Nedan förklaras de grundläggande manövreringarna för SETUP-meny.

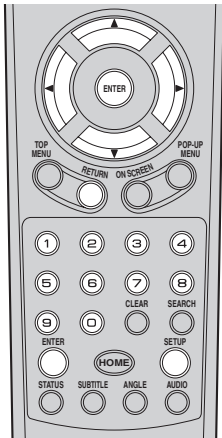

Exempel: Ställa in Föräldrakontroll

Kommentar

- Vissa objekt kan inte ställas in under uppspelning. I detta fall trycker du två gånger på **■** för att stoppa uppspelningen innan du utför inställningen.

1. Ta fram SETUP-menyskärmen.

Tryck på **SETUP** för att visa SETUP-menyskärmen. Tryck på **◀/▶** för att välja Allmänna Inställningar och tryck sedan på **ENTER** eller **▼**.

2. Välj en undermeny.

Tryck på **▲/▼** för att välja Säkerhet och tryck sedan på **ENTER** eller **▶**.

3. Välj en menypost.

Tryck på **▲/▼** för att välja Föräldrakontroll och tryck sedan på **ENTER** eller **▶**.



4. Ange lösenord.

Ange ditt lösenord med sifferknapparna.

- Standardlösenordet är 0000.
- Du kan inte gå vidare till nästa inställningsskärm förrän du matat in rätt lösenord.
- Byt lösenordet enligt "Ändra lösenord" (s. 25).

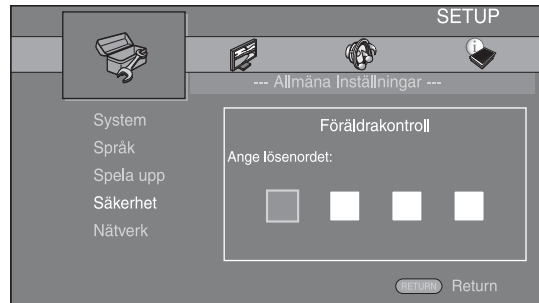

5. Välj nästa menypost.

Tryck på **▲/▼** för att välja Föräldrakontroll-nivån för Blu-ray Disc/DVD och tryck sedan på **ENTER**.



6. Avsluta menyskärmen.

Tryck på **◀** för att återgå till föregående meny.

■ Allmänna Inställningar

Standardinställningarna är markerade med ”*”.

System

Skärmläckare

Du kan ställa in skärmläckaren på på/av.

När den aktiveras växlar spelaren till skärmläckarläge om den inte används på 3 minuter. Efter detta återgår spelaren till vänteläget när den inte används på 27 minuter.

På*, Av

Automatisk skivuppspelning

Du kan ställa in Automatisk skivuppspelning på på/av.

När denna funktion är aktiverad spelas en skiva upp automatiskt när den sätts i.

På*, Av

HDMI Control

Du kan göra en inställning så att spelaren mottar en kontrollsignal från en TV/AV-mottagare som är kompatibel med funktionen HDMI Control via en HDMI-kabel (s. 10).

På, Av*

Använda HDMI Control-funktionen

Med hjälp av HDMI Control kan interaktiv manövrering utföras av spelaren och TV:n (om funktionen HDMI Control stöds).

När du ansluter spelaren till en TV som är kompatibel med HDMI Control med en HDMI-kabel och ställer in HDMI Control i SETUP-menyn på (s. 24), kan du utföra funktionerna nedan.

- Funktion för automatiskt ingångsval
När uppspelning påbörjas på spelaren, så växlar TV:ns ingångsväljare (och en AV-mottagare om spelaren är ansluten till TV:n via AV-mottagaren) automatiskt om till spelaren. Beroende på TV:n så kan det vara möjligt att slå på TV:n automatiskt.
- Funktion för automatiskt avslagning
Om TV:n stängs av medan spelaren är i stopp-läge och SETUP-menyskärmen inte visas, stängs även spelaren av automatiskt.

Kommentarer

- HDMI Control fungerar kanske inte som den ska beroende på TV:n.
- Andra funktioner än de ovannämnda kan fungera, beroende på TV:n och AV-mottagaren.
- För att göra HDMI Control tillgänglig, ställ in inställningar för HDMI Control på ALLA komponenter (Spelaren, TV:n och AV-mottagaren). Det kan även behövas vissa manöver.
- Varje funktion kan ställas in självständigt för att aktiveras/avaktiveras beroende på TV:n.
- Se bruksanvisningen som medföljer din TV och/eller AV-mottagare för detaljer kring inställning.
- När du aktiverar den här funktionen ökar strömförbrukningen i vänteläget pga. HDMI Control-funktionen.

Ladda Default

Du kan återställa alla inställningar för spelaren till standardvärdena, med undantag av inställningen Säkerhet (s. 25). Information om standard inställningar finns på sidorna 21–27.

Uppgradera

Du kan uppdatera programvaran manuellt från USB Lagring eller Nätverk. Mer information om programvaruuppdatering finns i ”Programvaruuppdatering” (s. 30).

Snabbinstallation

Du kan utföra Snabbinstallation (s. 12).

Lagringsplats

Du kan visa Lagringsplats-information, formatera Lagringsplats och välja, USB på framtida/USB på baksidan för att spara BD-Live-data. Formatera (töm) mappen ”BUDA” i USB-minnesenheten genom att välja Information och trycka på **ENTER** när ”Format” är markerat på skärmen.

USB på framtida, USB på baksidan*

Tips

- Lagringsplats används som extraminne när en Blu-ray Disc spelas upp.

Meddelande vid 3D uppspelning

Du kan slå på eller stänga av ett varningsmeddelande, med avseende på 3D-video som visas på TV:n, när spelaren är påslagen.

På*, Av

Språk

OSD

Du kan välja språket för visning på skärmen, d.v.s. meddelanden eller menyn som visas på skärmen som SETUP-menyn.

English, Français, Español, Deutsch, Italiano, Svenska, Nederländse, Русский, 中文

Meny

Du kan prioritera språket för skivmenyn.

English, Français, 中文, Español, Deutsch, Italiano, Nederländse, Portugisiska, Danska, Svenska, Finska, Norska, Русский, Koreanska, Japanska, Mer

Ljud

Du kan prioritera ljudspråket för uppspelning av Blu-ray Disc/DVD. Information om inställningar finns i ”Meny” (s. 24).

Textning

Du kan prioritera språket för Textning.

English, Français, 中文, Español, Deutsch, Italiano, Nederländse, Portugisiska, Danska, Svenska, Finska, Norska, Русский, Koreanska, Japanska, Mer, Av

(Standardinställningarna i [Språk] skiljer sig beroende på din modell.)

Spela upp

Kameravinkel

Du kan ställa in visning av Kameravinkel () när Blu-ray Disc/DVD med flera vinklar spelas upp.

På*, Av

Bild i Bild

Du kan ställa in visning av Bild i Bild () när Blu-ray Disc med bild-i-bild (s. 20) spelas upp.

På*, Av

Secondary Audio

Du kan ställa in visning av Secondary Audio () när Blu-ray Disc med sekundärt ljud spelas upp.

På*, Av

Last Memory

Du kan ställa in denna spelare så att den kommer ihåg det senaste uppspelningsstället när den är i väntelaget eller skivhållaren är i öppet läge.

På*, Av

Kommentar

– Vissa skivor är inte kompatibla med denna funktion.

Säkerhet

Ändra lösenord

Du kan ställa in ett lösenord för att ändra Föräldrakontroll-nivån och Landskod. Se "Föräldrakontroll" (s. 25) och "Landskod" (s. 25).

Kommentarer

- Standardlösenordet är 0000.
- Om du glömmet lösenordet, se "Felsökning" (s. 31) och ställ in alla Säkerhet-inställningar till sina standardvärden.

Föräldrakontroll

På vissa Blu-ray-skivor/DVD-skivor ställs kontrollnivån för visning av skivan in beroende på tittarens ålder. Du kan ställa in Föräldrakontroll som visas på skärmen beroende på innehåll.

Lösenordet (se "Ändra lösenord" på s. 25) måste anges innan Föräldrakontroll-nivåerna ställs in.

När du har ställt in Föräldrakontroll och spelar en skiva med en nivå som är högre än den aktuella Föräldrakontroll-nivån, eller om du vill ändra Föräldrakontroll-nivån, visas en dialogruta som ber dig ange lösenordet.

Av*, 1–8

Landskod

Du kan ställa in Landskod för ditt land. Lösenordet (se "Ändra lösenord" på s. 25) måste anges innan Landskod ställs in. Denna inställning kan användas för att ställa in Föräldrakontroll och skivuppspelning.

Nätverk

Internetuppkoppling

Ställ in detta objekt på Möjliggöra när du använder BD-Live (s. 20), DLNA (s. 15), programvaruuppdatering från nätverket (s. 30) och andra nätverksfunktioner.

Möjliggöra*, Inaktivera

Information

Du kan visa en skärm med nätverksinformation. På denna skärm kan du se information om gränssnitt (Ethernet), Adresstyp, IP adress, Subnet mask, Standardgateway och DNS.

Anslutningstest

Du kan utföra ett Internet-anslutningstest. Om testet inte lyckas ska du kontrollera "IP inställningar" (s. 25) och utföra testet igen.

IP inställningar

Du kan konfigurera nätverksinställningarna.

Auto* Välj att automatiskt konfigurera denna spelares nätverksinställningar med DHCP-servern.

Manual Välj att konfigurera nätverksinställningarna (IP adress, Subnet mask, Standardgateway och DNS) manuellt.

Tips

- **Sifvertangenter** Matar in tecken.
- **◀▶** Flyttar markeringen.
- **CLEAR** Raderar ett tecken.
- **ENTER** Sparar inställningen och går ur menyn.

BD-Live anslutning

Du kan ställa in åtkomstbegränsning för BD-Live-innehåll.

Tillåten Låter alla BD-Live ansluta till nätverket.

Delvis Endast skivor med ägarintyg tillåts.

Tillåten*

Förbjuden Förbjuder alla BD-Live att ansluta till nätverket.

DLNA

Du kan ställa in DLNA (s. 34) på Möjliggöra/Inaktivera. När du inte använder DLNA-funktionen, ska du ställa in Inaktivera.

Möjliggöra*, Inaktivera

Proxyinställning

Du kan ställa in Proxyinställning. Ställ in på Inaktivera för normal användning. Ställ in på Möjliggöra för att ange proxy-inställningen.

Möjliggöra Aktiverar proxy-värd och proxy-portinställning.

Inaktivera* Avaktiverar proxy-servern. Välj detta objekt när ingen proxy-server används.

Proxy Host Ställer in proxy-värd.

Proxy Port Ställer in proxy-port.

■ Display inställningar

Standardinställningarna är markerade med ” * ”.

TV

3D uppspelning

Du kan välja videoutmatning i 3D eller 2D från denna spelare.

Auto* Denna spelare väljer automatiskt 3D- eller 2D-video.

Av Denna spelare väljer alltid 2D-video.

Kommentar

- Även om du ställer in ”3D uppspelning” till ”Auto” och spelar upp Blu-ray 3D-skivor, väljer denna spelare 2D-bilder utifrån anslutning, TV:ns inställning osv. (s. 10).

TV Screen

Du kan ställa in skärmformatet för den anslutna TV:n och justera videoutmatningen.

Om du byter TV (d.v.s. om du köper en ny) och den nya TV:n har ett annat skärmformat än den tidigare, så behöver du ändra inställningen TV Screen.



16:9 Full Välj detta när spelaren är ansluten till en TV med skärmformatet 16:9. När en video med skärmformatet 4:3 spelas upp, visas videon enligt bilden nedan.

16:9 Normal* Välj detta när spelaren är ansluten till en TV med skärmformatet 16:9. När en video med skärmformatet 4:3 spelas upp, visas videon enligt bilden nedan.

4:3 Pan Scan Välj detta när spelaren är ansluten till en TV med skärmformatet 4:3. När en video med skärmformatet 16:9 spelas upp, visas videon enligt bilden nedan.

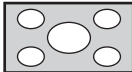
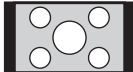
4:3 Letter Box Välj detta när spelaren är ansluten till en TV med skärmformatet 4:3. När en video med skärmformatet 16:9 spelas upp, visas videon enligt bilden nedan.

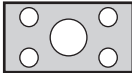
Ursprunglig bildstorlek	På 16:9 (bredskärm) TV	
	16:9 Full	16:9 Normal
 <p>4:3</p>		

Ursprunglig bildstorlek	På 4:3 TV	
	4:3 Pan Scan	4:3 Letter Box
 <p>16:9</p>		

Inställning för videoutgång

Du kan välja videoutmatningsupplösningen från Auto, 480i/576i, 480p/576p, 720p, 1080i och 1080p.

När du ställer in Auto ställs upplösningen in på det högsta värdet för den anslutna TV:n.

Mer information om utmatningsformat finns i ”Angående format för videoutmatning” (s. 29).

Auto*, 480i/576i, 480p/576p, 720p, 1080i, 1080p

Kommentar

- Om du vill mata ut HD-ljud (Dolby TrueHD eller DTS-HD Master Audio) från HDMI-terminalen, ställer du in Inställning för videoutgång på Auto eller mer än 720p.

TVsystem

Du kan välja TVsystem från PAL, NTSC och Multi. Ställ in samma TVsystem som din TV har. Mer information om utmatningsformat finns i ”Angående format för videoutmatning” (s. 29).

NTSC, PAL, Multi

(Standardinställningen skiljer sig beroende på din modell.)

Färgrymd

Du kan välja Färgrymd (s. 34) från HDMI. Denna funktion är tillgänglig när spelaren är ansluten med en HDMI-kabel.

YCbCr 4:4:4* Ställer in Färgrymd på YCbCr 4:4:4.

YCbCr 4:2:2 Ställer in Färgrymd på YCbCr 4:2:2.

Full RGB När RGB är inställt och vita och svarta nyanser på skärmen är för bleka, väljer du det här alternativet. Den här inställningen är effektiv när en ansluten komponent hanterar RGB 0–255-intervallet.

RGB Matar ut videosignalen i det normala signalintervallet.

Kommentar

- Denna funktion är endast tillgänglig på TV-apparater som stöder funktionen.

HDMI Deep Color

När din TV och/eller AV-receiver är kompatibel med Deep Color (s. 34) ska du ställa in detta alternativ enligt din TV/AV-receiver. Denna funktion är tillgänglig när spelaren är ansluten med en HDMI-kabel.

30 bits, 36 bits, 48 bits, Av*

HDMI 1080p 24Hz

Detta matar ut BD-video som kodats med 24Hz ramhastighet i HDMI 1080p 24Hz. Denna funktion kan ge jämnare videouppspelning. Denna funktion är tillgänglig när din TV/AV-mottagare stöder funktionen, och när denna spelare är ansluten med en HDMI-kabel. Mer information om utmatningsformat finns i "Angående format för videoutmatning" (s. 29).

Auto*, Av

Kommentar

- Denna inställning avaktiveras när utmatningsupplösningen är inställt på något annat än 1080p.

Läppsynk

Du kan ställa in/justera Läppsynk-funktionen (s. 34).

Auto*	Denna spelare justerar Läppsynk-funktionen automatiskt.
Manual	Du kan ställa in/justera Läppsynk-funktionen manuellt. Du kan ställa in fördröjningen av ljud för 2D- och 3D-innehåll oberoende av varandra.
	2D
	3D
Av	Denna spelare justerar inte Läppsynk-funktionen.

Video Process

Videoläge

Du kan ställa in Videoläge nedan.

Standard*	Bilden är mest naturlig och välbalanserad. Det här läget passar för normal användning.
Vivid	Bilden är mer livfull och skarp.
Cinema	Bilden passar för filmtittande i mörka rum.
Anpassad	Du kan justera bilden manuellt. Tryck på ▲/▼ för att välja parametern och tryck på ◀/▶ för att justera.

Ljusstyrka

Justerar bildens allmänna ljusstyrka.

Färgmättnad

Justerar färgmättnaden i bilden.

Färgton

Justerar bildens färgnyans.

Kontrast

Justerar de ljusa områdena (vitnivåer) i bilden.

Skärpa

Justerar skärpan på föremål i bilden.

CTI

Jämnar ut kanterna i färgbilder. Färgbilder renderas mer distinkt.

Standardinställningarna är 0.

Justera färg

Du kan justera Ljusstyrka/Färgmättnad/Färgton för varje färg (Röd/Grön/Blå/Gul/Cyan/Magenta). Om du vill använda den här funktionen ställer du in Videoläge på Anpassad. Information om inställningar finns i "Videoläge" (s. 27).

Standardinställningarna är 0.

Brusreducering

Du kan ställa in Brusreducering på en nivå mellan 0 och 3. 0 är av och 3 är den maximala nivån.

0, 1, 2*, 3

De-interlacing läge

Du kan välja hur du vill känna av videosignalen. Ställ in på Auto för normal användning. När horisontellt bandbrus visas på skärmen ställer du in det här alternativet på Film/Video för att eliminera bruset.

Auto*, Film, Video

Ljudinställning

Standardinställningarna är markerade med "*".

Ljudutgång

HDMI

Du kan välja utmatningsläget för HDMI-uttaget. Mer information om utmatningsformat finns i "Angående format för ljudutmatning" (s. 28).

Bitstream*, PCM, Reencode, Av

Kommentar

- Om du vill mata ut HD-ljud (Dolby TrueHD eller DTS-HD Master Audio) från HDMI-uttaget, ställer du in Inställning för videoutgång på Auto eller mer än 720p (s. 26).

DRC

Du kan ställa in DRC (Dynamic Range Compression) (s. 34) på på/av/Auto. Om du ställer in Auto, aktiveras DRC automatiskt för en källa med DRC-information i Dolby TrueHD-format. DRC gör starka ljud, t.ex. explosioner, svagare och konversationer mer tydliga. Detta är användbart när du ser på filmer på natten.

Av, På, Auto*

System information

Programvaruversion och MAC-adress (s. 35) visas.

■ Angående format för ljudutmatning

Källformat		HDMI		
		Bitstream	PCM	Reencode
PCM 2ch	med SA* eller BCS**	PCM 2ch		Dolby Digital
	utan SA* eller BCS**	PCM 2ch		
PCM 5.1ch	med SA* eller BCS**	PCM 5.1ch		Dolby Digital
	utan SA* eller BCS**	PCM 5.1ch		
PCM 7.1ch	med SA* eller BCS**	PCM 7.1ch		Dolby Digital
	utan SA* eller BCS**	PCM 7.1ch		
Dolby Digital	med SA* eller BCS**	Dolby Digital	PCM upp till 5.1ch	Dolby Digital
	utan SA* eller BCS**			
Dolby Digital Plus	med SA* eller BCS**	Dolby Digital Plus	PCM upp till 7.1ch	Dolby Digital
	utan SA* eller BCS**			Dolby Digital Plus
Dolby TrueHD	med SA* eller BCS**	Dolby TrueHD	PCM upp till 7.1ch	Dolby Digital
	utan SA* eller BCS**			Dolby TrueHD
DTS	med SA* eller BCS**	DTS	PCM upp till 5.1ch	DTS
	utan SA* eller BCS**			
DTS HD High Resolution	med SA* eller BCS**	DTS HD High Resolution	PCM upp till 5.1ch (Core-avkodning)	DTS
	utan SA* eller BCS**			DTS HD High Resolution
DTS-HD Master Audio	med SA* eller BCS**	DTS-HD Master Audio	PCM upp till 5.1ch (Core-avkodning)	DTS
	utan SA* eller BCS**			DTS-HD Master Audio

* "SA" är sekundärt ljud.

** "BCS" är ett knappklickljud, ljudeffekt för popup-menyer m.m.

Kommentarer

- När HDMI ställs in på Bitstream matas inte sekundärt ljud ut. (s. 27)
- Om du vill mata ut HD-ljud (Dolby TrueHD eller DTS-HD Master Audio) från HDMI-uttaget, ställer du in Inställning för videoutgång på Auto eller mer än 720p (s. 26).

■ Angående format för videoutmatning

När TVsystem ställs in på NTSC

	Upplösning	Auto	480i/576i	480p/576p	720p	1080i	1080p
HDMI	BD-video med 1080p/24 Hz-innehåll	*1, *2	480i	480p	720p 60 Hz	1080i 60 Hz	1080p 24/60 Hz *2
	Övrigt						1080p 60 Hz

När TVsystem ställs in på PAL

	Upplösning	Auto	480i/576i	480p/576p	720p	1080i	1080p
HDMI	BD-video med 1080p/24 Hz-innehåll	*1, *2	576i	576p	720p 50 Hz	1080i 50 Hz	1080p 24/50 Hz *2
	Övrigt						1080p 50 Hz

*1 Upplösningen ställs in på den högsta upplösningen som stöds av den anslutna TV:n. Ett exempel: när den maximala upplösningen som stöds av den anslutna TV:n är 1080p, ställs upplösningen in på 1080p.

*2 Om källan är 1080p 24 Hz-innehåll och den anslutna TV:n stöder utmatning av 1080p 24 Hz-innehåll, matas 1080p 24 Hz ut istället för 1080p 50/60 Hz när upplösningen är inställd på Auto eller 1080p och Auto är inställt för HDMI 1080p 24Hz (s. 27) i Display inställningar.

När TVsystem ställs in på Multi

När TVsystem är inställt på Multi, matas videosignalen ut med samma frekvens som källan. Se tabellerna ovan för mer information om TV:ns frekvensinställning och videoutsignalens upplösning.

Kommentarer

- HDMI 1080p 24Hz avaktiveras när utmatningsupplösningen är inställd på något annat än 1080p.
- När TVsystem ställs in på NTSC och videokällan inte är 60 Hz, konverteras videons utmatningssignal till 60 Hz.
- När TVsystem ställs in på PAL och videokällan inte är 50 Hz, konverteras videons utmatningssignal till 50 Hz.

Programvaruuppgradering

Vissa av de nyligen utgivna Blu-ray-skivorna kan inte spelas upp såvida du inte uppgraderar spelarens programvara till den senaste versionen. Vi rekommenderar att du uppgraderar spelarens programvara med programvaru-uppgradering så att spelaren fungerar med den senaste programvaran.

Kontrollera om det finns tillgängliga uppgraderingar genom att besöka <http://download.yamaha.com/>

Kommentar

- Ta inte ut USB-minnesenheten, försätt inte spelaren i standby-läge och koppla inte ur strömkabeln/LAN-kabeln när uppgraderingen utförs.

■ Uppgradera programvaran

1. Förbered programvaru-uppgradering.

När du uppgraderar programvara från USB Lagring:

- ① Spara uppgraderingsfilen i en lämplig mapp på USB-minnesenheten. Mer information finns i informationsdokumentet som medföljer uppgraderingspaketet.
- ② Anslut USB-minnesenheten.
Hoppa över steg 2.

När du uppgraderar programvara från Nätverk:
Bekräfta att spelaren är ansluten till nätverket.

2. Välj uppgraderingsmetod och starta uppgraderingen från SETUP-menyn.

- ① Tryck på **SETUP** för att visa SETUP-menyskärmen.
- ② Välj Allmänna Inställningar → System → Uppgradera.
- ③ Välj det objekt som innehåller uppgraderingspaketet från USB Lagring/Nätverk.



Systemet söker efter uppgraderingspaketet.

3. Uppgradera programvaran genom att följa meddelandena på skärmen.

Uppgradering slutförs. Systemet kommer att återställas.





Felsökning

Vi hänvisar till tabellen nedan när spelaren inte fungerar korrekt. Om du upplever ett problem som inte finns beskrivet nedan eller om föreskrifterna nedan inte hjälper, stäng av spelaren, koppla ur strömkabeln och kontakta närmaste Yamaha-återförsäljare eller serviceverkstad.

■ Ström

Problem	Tänkbara orsaker och lösningar
Ingen ström.	<ul style="list-style-type: none">– Anslut nätkabeln ordentligt.– Tryck på  på frontpanelen för att slå på strömmen.
Strömmen till spelaren slås av.	<ul style="list-style-type: none">– Strömmen stängs automatiskt av efter 30 minuters inaktivitet (ingen uppspelning).





■ Grundläggande funktioner

Problem	Tänkbara orsaker och lösningar
Fjärrkontrollen fungerar inte.	<ul style="list-style-type: none">– Använd fjärrkontrollen inom angivet styromfång. (s. 9)– Byt batterierna i fjärrkontrollen. (s. 9)
Knapparna fungerar inte.	<ul style="list-style-type: none">– Tryck och håll ned  på frontpanelen i cirka 5 sekunder för att återställa spelaren.– Återställ spelaren helt genom att koppla ur strömkabeln från nätuttaget i 10 sekunder eller mer, koppla in strömkabeln till nätuttaget igen och slå på strömmen till spelaren.
Glömt lösenord.	<ul style="list-style-type: none">– Tryck på och håll samtidigt  och  intryckta på frontpanelen när ingen skiva sitter i och uppspelningen är stoppad för att ställa in alla Säkerhet-inställningar (s. 25) på denna spelare till sina standardinställningar. Efter att strömmen automatiskt slagits av, tryck på  för att slå på strömmen igen.

■ Skivuppspelning

Problem	Tänkbara orsaker och lösningar
Spelaren kan inte spela upp en skiva.	<ul style="list-style-type: none">– Ta ur skivan och rengör den. (s. 4)– Se till att sätta i skivan på rätt sätt (mitt i skivfacket och med etikettsidan vänd uppåt). (s. 4)– Använd en skivtyp som stöds av spelaren. (s. 3)– Ta ut skivan och kontrollera om spelaren stöder skivan eller inte. (s. 3)– Kontrollera regionskoden. (s. 3)– Kontrollera om det är fel på skivan genom att pröva med en annan skiva.– CD-R/RW, DVD+R/RW/R DL och DVD-R/RW/R DL skivor måste slutbehandlas. (s. 3)
Video stoppas.	<ul style="list-style-type: none">– Spelaren stoppas om den känner av stötar eller vibrationer.
Spelaren avger ett knäppande ljud när avspelning startas eller vid isättning av en skiva.	<ul style="list-style-type: none">– Dessa ljud tyder inte på något fel på spelaren utan är normala driftsbetingelser.

■ Bild

Problem	Tänkbara orsaker och lösningar
Ingen bild.	<ul style="list-style-type: none"> – Kontrollera att alla HDMI-kablar anslutits på rätt sätt. (s. 10) – Kontrollera att den anslutna TV:n eller AV-mottagaren är inställd på rätt ingångskälla. (s. 10) – Om ingen skiva är isatt eller uppspelningen är stoppad, håller du ned  och  på frontpanelen samtidigt för att ställa in videoupplösningen på standardvärdet. Om ingen bild ändå visas, håller du ned  på frontpanelen i ca. 5 sekunder för att växla mellan NTSC/PAL.
Skärmen fryses och funktionsknapparna fungerar inte.	<ul style="list-style-type: none"> – Tryck på  och starta sedan uppspelningen på nytt. – Slå av strömmen och slå sedan på den igen. – Tryck och håll ned  på frontpanelen i cirka 5 sekunder för att återställa spelaren.
Video matas inte ut med önskad upplösning.	<ul style="list-style-type: none"> – Ställ in på önskad upplösning. (s. 26)
Bredskärmsbilder ter sig utsträckta vertikalt, eller det uppträder svarta band överst och underst på skärmen. Eller 4:3-videon visas utsträckt vågrätt.	<ul style="list-style-type: none"> – Ändra TV:ns bildformat. (s. 26)
Fyrkantiga störningar (mosaikmönster) uppträder på skärmen.	<ul style="list-style-type: none"> – Sådana störningar kan uppträda i scener med hastiga rörelser beroende av egenskaperna för digital bildkomprimeringsteknik.
Inget ljud matas ut eller bilder spelas inte upp korrekt.	<ul style="list-style-type: none"> – För vissa skivor innehållande upphovsrättskyddat material kan det hända att ljudet inte matas ut eller att bilder inte spelas av korrekt.

■ Ljud

Problem	Tänkbara orsaker och lösningar
Inget ljud eller förvrängt ljud.	<ul style="list-style-type: none"> – Kontrollera att HDMI-kabeln är ansluten på rätt sätt. (s. 10) – Höj ljudet på TV:n eller AV-mottagaren. – Inget ljud hörs vid visning av en stillbild eller snabbspolning framåt/bakåt. (s. 8) – Ljudet matas kanske inte ut beroende på inspelningsstatus, t.ex. om skivan är inspelad med ljud utöver rena ljudsignaler eller ljud som skiljer sig från normala ljudsignaler. (s. 3)
Vänster och höger ljudkanal är omkastade, eller ljudet matas bara ut från ena sidan.	<ul style="list-style-type: none"> – Kontrollera HDMI-anslutningen. (s. 10)
Inget ljud matas ut eller bilder spelas inte upp korrekt.	<ul style="list-style-type: none"> – För vissa skivor innehållande upphovsrättskyddat material kan det hända att ljudet inte matas ut eller att bilder inte spelas av korrekt.
Inget ljud hörs med PIP (bild-i-bild) (sekundärt ljud).	<ul style="list-style-type: none"> – Ställ in HDMI på PCM/Reencode. (s. 27) – Lyssna på sekundärt ljud genom att trycka på 2ND AUDIO. (s. 6) – Beroende på skivan kanske du måste ställa in sekundärt ljud i skivans översta meny. (s. 8)

■ Nätverk

Problem	Tänkbara orsaker och lösningar
Spelaren ansluter inte till Internet.	<ul style="list-style-type: none"> – Anslut nätverkskabeln ordentligt. – Aktivera ansluten utrustning, som bredbandsrouter eller modem. – Anslut bredbandsroutern och/eller modemmet ordentligt. – Ställ in korrekta värden i nätverksinställningen. Kontrollera "Nätverk". (s. 25)
Det går inte att ladda ned BD-Live-innehåll.	<ul style="list-style-type: none"> – Anslut nätverkskabeln ordentligt. (s. 11) – Anslut USB-minnesenheten ordentligt. Kontrollera att USB-minnesenheten är ansluten till USB-anslutning på denna spelare. (s. 11) – Kontrollera om Blu-ray Disc-skivan stöder BD-Live. – Kontrollera inställningen för "Internetuppkoppling". (s. 25) – Anslut en USB-minnesenhet som formaterats med FAT16, FAT32 eller NTFS. – Vi rekommenderar att du ansluter en USB-minnesenhet med minst 2 GB ledigt utrymme. Om det inte finns tillräckligt med utrymme ska du formatera USB-minnesenheten. (s. 24) – Se den medföljande bruksanvisningen för skivan eller konsultera skivtillverkaren.
Det går inte att hitta DLNA-servern.	<ul style="list-style-type: none"> – Anslut nätverkskabeln ordentligt. – Aktivera ansluten utrustning, som bredbandsrouter eller server. – Bekräfta att spelaren och servern är anslutna till samma åtkomstpunkt. – Ställ in korrekta värden i nätverksinställningen. Kontrollera "Nätverk". (s. 25) – Beroende på DLNA-server, kanske spelaren inte behöver tillstånd från servern. – Beroende på DLNA-server, kan det vara nödvändigt att ändra en brandväggsinställning.
Det går inte att spela upp filen på hemmanätverksservern.	<ul style="list-style-type: none"> – Kontrollera att filen är spelbar. (s. 3) – Kontrollera inställningarna för din DLNA-server. – Kvaliteten och funktionen av uppspelningen kan påverkas av ditt hemmanätverks tillstånd.

■ Meddelanden på skärmen

- Följande meddelanden visas på TV-skärmen om du försökt spela upp en olämplig skiva eller utfört en felaktig manöver.

Felmeddelande	Tänkbara orsaker och lösningar
Saknar stöd för denna fil	– Filen stöds inte av denna spelare. Se "Typer av skivor/filer som kan användas med denna spelare" (s. 3).
Fel regionskod!	– Skivan har en inkompatibel regionskod. Se "Regionshanteringsinformation för Blu-ray Disc/DVD-video" (s. 3).
Nätverket är FELAKTIGT.	– Denna spelare kan inte anslutas till nätverket. Kontrollera anslutningen (s. 11) och nätverksinställningen (s. 25).
Nätverket är OK, proxy är FELAKTIG.	– Denna spelare kan inte anslutas till proxy-servern. Se "Proxyinställning" (s. 25).
BD-Live anslutningen är avaktiverad i SETUP menyn.	– BD-Live-anslutning är förbjuden. Se "BD-Live anslutning" (s. 25).
Uppgraderingen har misslyckats av någon anledning!	– Uppgradering misslyckades. Kontrollera om uppgrederingsfilen är skadad eller oläsbar.

Ordlista

AVCHD

AVCHD är ett nytt format (standard) för videokameror med hög upplösning som kan användas för att spela in och spela upp HD-bilder i hög upplösning.

BD-Live™

BD-Live är en Blu-ray Disc-standard som använder en nätverksanslutning, så att spelaren kan ansluta till Internet och hämta videomaterial och andra data.

BDMV

BDMV (Blu-ray Disc Movie) hänvisar till ett av de applikationsformat som används för BD-ROM som är en av Blu-ray Disc-specifikationerna. BDMV är ett inspelningsformat som motsvarar DVD-Video för DVD-specifikationen.

Blu-ray 3D™

Med Blu-ray 3D kan du visa högupplösta 3D-bilder.

BONUSVIEW™

Med BONUSVIEW-kompatibla skivor kan du visa en videounderkanal för två skärmar, ljudunderkanalen och undertexter samtidigt. En liten skärm visas inom den större skärmen under uppspelning (bild-i bild).

Deep Color

Deep Color hänvisar till användning av olika färgdjup i displayer, upp från 24 bitars djup i tidigare versioner av HDMI-specifikationen. Detta extra bitdjup gör det möjligt för HDTV och andra displayer att gå från miljoner färger till miljarder färger och eliminera färgband på skärmen för att ge jämna färgtonsövergångar och subtila graderingar mellan färger. Det ökade kontrastförhållandet kan representera många gånger fler grå färgtoner mellan svart och vitt. Deep Color ökar även antalet tillgängliga färger inom gränserna som definieras av färgutrymmet RGB eller YCbCr.

DLNA

DLNA (Digital Living Network Alliance) erbjuder enkel delning av digitala medier genom nätverket i hemmet och du kan uppleva digitalt innehåll som lagrats på en PC som installerats med DLNA-serverprogramvara eller en annan DLNA-kompatibel enhet med din TV via denna spelare. Om du vill ansluta denna spelare till dina DLNA-servrar krävs vissa inställningar för DLNA-servern eller -enheten. Hänvisa till DLNA-serverprogramvaran eller DLNA-enheten för information.

Dolby Digital

Ett ljudsystem utvecklat av Dolby Laboratories Inc. som ger ljudet samma effekt som i en biosalong när produkten är ansluten till en processor eller förstärkare som kan hantera Dolby Digital.

Dolby Digital Plus

Ett ljudsystem utvecklat som är en utökning av Dolby Digital. Denna ljudkodningsteknik stöder flerkanals 7.1-surroundljud.

Dolby TrueHD

Dolby TrueHD är en förlustfri kodningsteknik som stöder upp till 8 kanaler av flerkanals surroundljud för nästa generation av optiska skivor. Ljudet återger den ursprungliga ljudkällan helt naturtroget.

DRC (Dynamic Range Control)

DRC gör det möjligt att justera omfånget mellan de kraftigaste och svagaste ljuden (det dynamiska omfånget) för avspelnning på en medelhög volym. Använd detta när det är svårt att höra dialog eller när uppspelning kan störa grannarna.

DTS

Detta är ett digitalt ljudsystem utvecklat av DTS, Inc. för användning i biografen.

DTS-HD High Resolution Audio

DTS-HD High Resolution Audio är en ny teknik utvecklad för nästa generations optiska skivformat med hög upplösning.

DTS-HD Master Audio

DTS-HD Master Audio är en förlustfri ljudkomprimeringsteknik utvecklad för nästa generations optiska skivformat med hög upplösning.

Färgrymd

Färgrymd är ett färgintervall som kan representeras. RGB är ett färgutrymme baserat på färgmodellen RGB (röd, grön och blå) och används normalt för PC-skärmar. YCbCr är ett färgschema som är baserat på en luminanssignal (Y) och två färgskillnadssignaler (Cb och Cr).

FLAC

FLAC (Free Lossless Audio Codec) är ett öppet filformat för förlustfri ljuddatakomprimering. Även om det har sämre komprimeringsgrad jämfört med andra förlustgivande komprimerade ljudformat, kan det ofta ge högre ljudkvalitet.

HDMI

HDMI (High-Definition Multimedia Interface = multimediagränssnitt med hög upplösning) är ett gränssnitt som stöder både bild och ljud med en enskild digital anslutning. En HDMI-anslutning omvandlar standard till högupplösta bildsignaler och flerkanalsljudsignaler för AV-komponenter, såsom en HDMI-utrustad TV i digital form, utan någon försämring.

Läppsynk

Läppsynk, en förkortning för läppsynkronisering, är en teknisk term som rör både ett problem och en funktion för att synkronisera ljud- och videosignaler under efterproduktion och överföring. Där ljud- och videolatenstiden kräver komplexa justeringar av slutanvändare, har HDMI en funktion för automatisk synkronisering av ljud och bild som gör det möjligt för enheter att utföra denna synkronisering automatiskt och exakt utan inblandning av användaren.

Letter Box (LB 4:3)

Ett skärmformat med svarta band överst och underst på bilden som medger visning av bredskärmsbilder (16:9) på en TV av formatet 4:3.

Linear PCM Sound

Linjär PCM är ett signalinspelningsformat som används för ljud-CD och vissa DVD- och Blu-ray-skivor. Ljudet på ljud-CD inspelas vid 44,1 kHz med 16 bitar. (Ljudet spelas in mellan 48 kHz med 16 bitar och 96 kHz med 24 bitar för DVD-videoskivor och mellan 48 kHz med 16 bitar och 192 kHz med 24 bitar för Blu-ray-skivor.)

Mac-adress

Mac-adressen är en unik värdetilldelning för en nätverksenhet som används för identifiering.

Pan Scan (PS 4:3)

Ett skärmformat som skär av sidorna på bilden för att tillåta visning av bredskärmsbilder (16:9) på en TV av formatet 4:3.

Undertexter

Dessa är textraderna på undersidan av skärmen som översätter eller skriver ut dialogen. Dessa är inspelade på många DVD- och Blu-ray-skivor.

x.v.Color

x.v.Color återger ett större omfång färger än tidigare och tillåter visning av nästan alla färger som det mänskliga ögat kan uppfatta.

Specifikationer

■ Allmänt

Strömförsörjning	
[Modell i USA och Kanada]	AC 110–240 V, 60 Hz
[Modell i Central- och Sydamerika]	AC 110–240 V, 50/60 Hz
[Modell i Australien]	AC 110–240 V, 50 Hz
[Modell i Storbritannien, Europa och Ryssland]	AC 110–240 V, 50 Hz
[Modell i Kina]	AC 110–240 V, 50 Hz
[Modell i Asien]	AC 110–240 V, 50/60 Hz
[Modell i Korea]	AC 110–240 V, 60 Hz
Strömförbrukning (normal)	18 W
Effektförbrukning (beredskapsläge)	0,5 W eller mindre
Mått (B × H × D)	435 × 50 × 202 mm
Vikt	2,0 kg

■ In-/Utgångar

HDMI-utgång	Typ A-kontakt × 1 480i/576i/480p/576p/720p/1080i/1080p/1080p@24Hz, Deep Color, x.v. Färgstöd
USB	Typ A-kontakt × 2
Övrig utrustning	Ethernet × 1

Rätten till ändring av tekniska data förbehålles.

■ Upphovsrätt

- Audiovisuellt material kan bestå av upphovsrättsskyddade verk som ej får spelas in utan upphovsrättsinnehavarens tillstånd. Upplys dig om gällande lagar i detta avseende.
- Tillverkat under licens från Dolby Laboratories. Dolby och den dubbla D-logotypen är varumärken som tillhör Dolby Laboratories.
- Tillverkad under licens enligt patent nr. i USA: 5,956,674; 5,974,380; 6,487,535 och andra patent under ansökan och behandling i USA och övriga länder. DTS, Symbolen, och DTS samt Symbolen tillsammans, är registrerade varumärken och DTS Digital Surround och DTS-logotyperna är varumärken som tillhör DTS, Inc. Produkten inkluderar mjukvara. © DTS, Inc. Med ensamrätt.
- "Blu-ray Disc™", "Blu-ray™", "Blu-ray 3D™", "BD-Live™", "BONUSVIEW™" och logotyperna är varumärken som tillhör Blu-ray Disc Association.
-  är ett varumärke som tillhör DVD Format/ Logo Licensing Corporation.
- "HDMI", logotypen "HDMI" och "High-Definition Multimedia Interface" är varumärken eller registrerade varumärken som tillhör HDMI Licensing LLC.
- "x.v.Color" och "x.v.Color"-logotypen är varumärken som tillhör Sony Corporation.
- "AVCHD" och logotypen "AVCHD" är varumärken som tillhör Panasonic Corporation och Sony Corporation.
- Java och alla Java-baserade varumärken och logotyper är varumärken eller registrerade varumärken som tillhör Sun Microsystems, Inc. i USA och/eller i övriga länder.
- Denna produkt är licensierad enligt patentportföljen för AVC och VC-1 för personligt och icke kommersiellt bruk där en användare får (i) koda video i enlighet med AVC-standarden och VC-1-standarden ("AVC/VC-1 Video") och/eller (ii) koda AVC/VC-1 Video kodad av en användare som medverkat i en personlig och icke kommersiell aktivitet och/eller erhållits från en videoleverantör med licens att tillhandahålla AVC/VC-1 Video. Ingen licens ges eller skall anges för något annat bruk. Vidare information kan erhållas från MPEG LA, LLC.
Se <http://www.mpegla.com>.
- Windows Media Player är ett registrerat varumärke eller varumärke som tillhör Microsoft corporation i U.S.A. och/eller i andra länder.
- YouTube och logotypen YouTube är varumärken som tillhör Google. Inc.
- DLNA och DLNA CERTIFIED är varumärken och/eller tjänstemärken som tillhör Digital Living Network Alliance.
- Copyright 2004-2010 Verance Corporation. Cinavia™ är ett Verance Corporation-varumärke. Skyddat av patent 7,369,677 i USA och andra patent gällande över hela världen, som utfärdats eller ansökts under licens från Verance Corporation. Med ensamrätt.

Index

■ Siffror

2ND AUDIO, fjärrkontroll	6
3D uppspelning, SETUP-meny	26

■ A

A/B, fjärrkontroll	7
Allmäna Inställningar, SETUP-meny	24
Ändra lösenord, SETUP-meny	25
ANGLE, fjärrkontroll	7
Anslutningstest, SETUP-meny	25
Använda bild-i-bild-funktionen	20
Användning av SETUP-meny	23
AUDIO, fjärrkontroll	7
Automatisk skivuppspelning, SETUP-meny	24

■ B

BD-Live	20
BD-Live anslutning, SETUP-meny	25
Bild i Bild, SETUP-meny	25
Bildspel, Skärmmeny	17
Bitrate, Skärmmeny	17
Bokmärke	19
Brusreducering, SETUP-meny	27

■ C

CLEAR, fjärrkontroll	7
----------------------------	---

■ D

De-interlacing läge, SETUP-meny	27
DIGEST, fjärrkontroll	7
Display inställningar, SETUP-meny	26
DLNA, SETUP-meny	25
DRC, SETUP-meny	27

■ E

ENTER, fjärrkontroll	6, 8
----------------------------	------

■ F

Färgknappar, fjärrkontroll	7
Färgrymd, SETUP-meny	26
Felsökning	31
Fjärrkontroll	6
Föräldrakontroll, SETUP-meny	25
Försiktighetsåtgärder gällande skivor	4

■ H

HDMI 1080p 24Hz, SETUP-meny	27
HDMI Control, SETUP-meny	24
HDMI Control-funktionen	24
HDMI Deep Color, SETUP-meny	26
HDMI, SETUP-meny	27
HDMI-anslutning	10
HOME, fjärrkontroll	7
HOME-meny	13

■ I

Information, SETUP-meny	25
Ins återuppspelning, Skärmmeny	17
Ins Sök, Skärmmeny	17

Installationsguide	12
--------------------------	----

Inställning för videoutgång, SETUP-meny	26
Internetuppkoppling, SETUP-meny	25
IP inställningar, SETUP-meny	25

■ J

Justera färg, SETUP-meny	27
--------------------------------	----

■ K

Kameravinkel, SETUP-meny	25
Kapitel, Skärmmeny	17
Kontrollknappar, fjärrkontroll	8

■ L

Ladda Default, SETUP-meny	24
Lagringsplats, SETUP-meny	24
Landskod, SETUP-meny	25
Läppsynk, SETUP-meny	27
Last Memory, SETUP-meny	25
Ljud, SETUP-meny	24
Ljud, Skärmmeny	17
Ljudfilskrav	3
Ljudinställning, SETUP-meny	27
Ljudutgång, SETUP-meny	27
Ljudutmatningsformat	28

■ M

MARKER, fjärrkontroll	6
Markörknappar, fjärrkontroll	8
Meddelande vid 3D uppspelning, SETUP-meny	24
Medföljande delar	2
MEDIA-meny	13
Meny, SETUP-meny	24
Mode/Spelläge, Skärmmeny	17

■ N

Nätverk, SETUP-meny	25
Nätverksanslutning	11
Nummerknappar, fjärrkontroll	6

■ O

ON SCREEN, fjärrkontroll	8
OSD, SETUP-meny	24
Övergång, Skärmmeny	17

■ P

PIP, fjärrkontroll	6
POP UP/MENU, fjärrkontroll	8
PROGRAM, fjärrkontroll	6
Programmerad uppspelning	19
Programvaruuppdatering	30
Proxyinställning, SETUP-meny	25

■ R

REPEAT, fjärrkontroll	6
RETURN, fjärrkontroll	8

■ S

Säkerhet, SETUP-meny	25
SEARCH, fjärrkontroll	7
Second Audio, Skärmmeny	17
Second Video, Skärmmeny	17
Secondary Audio, SETUP-meny	25
SETUP, fjärrkontroll	7
SETUP-meny	21
SHUFFLE, fjärrkontroll	6
Skärmmeny	17
Skärmläckare, SETUP-meny	24
Snabbinstallation	12
Snabbinstallation, SETUP-meny	24
Sökfunktion	19
Spår/fil, Skärmmeny	17
Spela upp, SETUP-meny	25
Språk, SETUP-meny	24
STATUS, fjärrkontroll	6
Statusmeny	18
Subtitle Style, Skärmmeny	17
SUBTITLE, fjärrkontroll	7
System information, SETUP-meny	27
System, SETUP-meny	24

■ T

Textning, SETUP-meny	24
Textning, Skärmmeny	17
Tid, Skärmmeny	17
Titel, Skärmmeny	17
TOP MENU, fjärrkontroll	8
TV Screen, SETUP-meny	26
TV, SETUP-meny	26
TV-system, SETUP-meny	26

■ U

Uppgradera, SETUP-meny	24
Uppgradering av programvara	30
Uppspelning av dataskiva	13
Uppspelning av USB-innehåll	13
USB-anslutning	11

■ V

Video Process, SETUP-meny	27
Videoläge, SETUP-meny	27
Videoutmatningsformat	29
Vinkel, Skärmmeny	17

■ Y

YouTube-uppspelning	16
---------------------------	----

■ Z

ZOOM, fjärrkontroll	7
---------------------------	---

Attenzione: prima di usare quest'unità.

- 1 Per assicurarsi le migliori prestazioni dell'unità, leggere questo manuale per intero. Conservarlo poi in un luogo sicuro per poterlo riutilizzare al momento del bisogno.
- 2 Installare l'unità in una posizione ben ventilata, fresco asciutta e pulita - lontano da luce solare diretta, sorgenti di calore, vibrazioni, polvere, umidità e/o freddo. Per un'adeguata entilazione mantenere le seguenti distanze.
Sopra: 10 cm
Retro: 10 cm
Ai lati: 10 cm
- 3 Installare quest'unità lontano da elettrodomestici, motori o trasformatori, perché possono causare ronzii.
- 4 Non esporre quest'unità a variazioni repentine della temperatura ambiente e non installarle in stanze molto umide (ad esempio dove è in uso un umidificatore) per evitare che in essa si formi condensa, che a sua volta può causare folgorazioni, incendi, guasti e/o ferite.
- 5 Evitare di installare l'unità in una posizione dove possano su di essa cadere oggetti o liquidi. Inoltre, non posare su di essa:
 - Altri componenti, dato che possono causare danni e/o lo scolorimento della superficie dell'apparecchio.
 - Candele o altri oggetti che bruciano, dato che possono causare incendi, danni all'unità e/o ferite a persone.
 - Contenitori di liquidi, dato che possono cadere e causare folgorazioni all'utente e guasti a quest'unità.
- 6 Non coprire quest'unità con giornali, tovaglie, tende o altro per non impedirne la dispersione del calore. Se la temperatura al suo interno dovesse salire, può causare incendi, guasti e/o ferite.
- 7 Non collegare quest'unità ad una presa di corrente sino a che tutti i suoi collegamenti sono completi.
- 8 Non usare l'unità capovolta. Potrebbe surriscaldarsi e guastarsi.
- 9 Non agire con forza eccessiva su interruttori, manopole e/o cavi.
- 10 Per scollegare un cavo, tirare la spina e mai il cavo stesso.
- 11 Non pulire mai quest'unità con solventi ed altre sostanze chimiche. Essi possono danneggiarne le finiture. Usare semplicemente un panno soffice e pulito.
- 12 Usare solo corrente elettrica del voltaggio indicato. L'uso di voltaggi superiori è pericoloso e può causare incendi, guasti e/o ferite. Yamaha non può venire considerata responsabile di danni risultanti dall'uso di quest'unità con un voltaggio superiore a quello prescritto.
- 13 Per evitare danni dovuti a fulmini, scollegare il cavo di alimentazione dalla presa durante temporali.
- 14 Non tentare di modificare o riparare quest'unità. Affidare qualsiasi riparazione a personale qualificato Yamaha. In particolare, non aprirla mai per alcun motivo.
- 15 Se si prevede di non dover fare uso di quest'unità per qualche tempo, ad esempio per andare in vacanza, scollegarne la spina di alimentazione dalla presa di corrente.
- 16 Prima di concludere che l'unità è guasta, non mancate di leggere la sezione di questo manuale dedicata alla "Risoluzione dei problemi".
- 17 Prima di spostare quest'unità, premere il pulsante  portandolo nella modalità di attesa e scollegare la spina di alimentazione di CA dalla presa di corrente.
- 18 Quando la temperatura ambiente cambia improvvisamente, si forma condensa. Scollegare il cavo di alimentazione dalla presa di corrente e lasciare riposare l'apparecchio.
- 19 Se viene usata a lungo, quest'unità si può surriscaldare. Spegnerla e lasciarla riposare perché si raffreddi.
- 20 Installare quest'unità vicino ad una presa di corrente alternata dove la spina del cavo di alimentazione possa venire facilmente raggiunta.
- 21 Le batterie vanno protette da calore eccessivo, ad esempio luce solare diretta, fiamme, e così via.

Questa unità non viene scollegata dalla fonte di alimentazione CA fintanto che essa rimane collegata alla presa di rete, ciò anche se l'unità viene spenta col comando . Questo stato viene chiamato modo di standby. In questo stato l'unità consuma una quantità minima di corrente.

AVVERTENZA

PER RIDURRE IL RISCHIO DI INCENDI E FOLGORAZIONI, NON ESPORRE QUEST'UNITÀ A PIOGGIA O UMIDITÀ.

Il laser contenuto in questo prodotto è in grado di emettere radiazioni eccedenti i limiti fissati per la Classe 1.

Specifiche LASER:

Prodotto con LASER classe 1
Lunghezza d'onda: 790 nm (CDs)/658 nm (DVDs)/405 nm (BDs)
Emissione laser: max. 1 mW

SICUREZZA DEL LASER

Quest'unità impiega un laser. Poiché è possibile causare lesioni agli occhi, solo personale qualificato di assistenza tecnica deve aprire la copertura o cercare di riparare questo dispositivo.

PERICOLO

Radiazioni laser visibili emette quando aperto. Evitare l'esposizione agli occhi diretta al raggio laser. Quando quest'unità è collegata ad una presa a muro, non avvicinare gli occhi all'apertura del cassetto del disco o ad altre aperture per guardare all'interno.

1. Introduzione

Cosa è possibile fare con questo lettore	2
Dotazione	2
Informazioni su dischi e file	3
Tipi di dischi/file utilizzabili con questo lettore	3
Caricamento di un disco	4
Precauzioni per i dischi	4
Avviso sulla visione di immagini video 3D	4
Tecnologia Cinavia	4
Comandi e funzioni	5
Pannello anteriore	5
Pannello posteriore	5
Telecomando	6

2. Collegamenti

Collegamento HDMI	10
Collegamento al terminale HDMI	10
Collegamento per la riproduzione di dischi Blu-ray 3D	10
Collegamento di rete e collegamento USB	11
Collegamento al terminale NETWORK	11
Collegamento al connettore USB	11

3. Riproduzione

Initial Wizard/Installazione rapida	12
Impostazione con Initial Wizard/Installazione rapida	12
Menu HOME/MEDIA	13
Riproduzione di foto/musica/video	13
Uso dei contenuti della rete	15
Uso dei servizi di rete	16
Riproduzione di video da YouTube™	16
Funzionamento di riproduzione avanzata	17
Menu a schermo (On Screen)	17
Menu di stato	18
Uso dei Bookmark	19
Riproduzione programmata	19
Uso della ricerca	19
Riproduzione di BONUSVIEW™ e BD-Live™	20
Uso della funzione Picture in Picture (riproduzione audio/video secondario)	20
Uso della funzione di BD-Live™	20

4. Impostazioni

Menu SETUP	21
Esempio di funzionamento del menu SETUP	23
Impostazione Generale	24
Impostazione Display	26
Impostazione Audio	27
Informazioni di sistema	27
Informazioni sui formati di uscita audio	28
Informazioni sui formati di uscita video	29
Aggiornamento del software	30
Aggiornamento del software	30

5. Informazioni aggiuntive

Risoluzione dei problemi	31
Alimentazione	31
Funzionamento di base	31
Riproduzione disco	31
Immagine	32
Suono	32
Rete	33
Messaggi su schermo	33
Glossario	34
Dati tecnici	35
Dati generali	35
Ingresso/uscita	35
Copyright	36
Indice analitico	37

(alla fine di questo manuale)

Information about software	i
---	----------

■ Informazioni su questo manuale

- Il presente manuale descrive il funzionamento di questo lettore mediante l'uso di un telecomando, tranne nel caso in cui questo non sia disponibile. Alcune di queste funzioni sono anche disponibili mediante l'uso dei tasti del pannello anteriore.
- Le note contengono importanti informazioni sulle istruzioni di sicurezza e di funzionamento. I suggerimenti indicano consigli sul funzionamento.
- Questo manuale è stampato prima della produzione. Design e specifiche sono soggetti a modifica in parte come risultato di miglioramenti ecc. In caso di differenze tra il manuale e il prodotto, il prodotto ha la priorità.

Le icone utilizzate in questo manuale

Le icone sono utilizzate per indicare i tasti e le funzioni disponibili per un particolare formato. Per dettagli sui dischi e sui formati riproducibili, consultare pagina pagina 3.

- BD** : BD video
- DVD** : DVD Video, DVD-VR, DVD+VR
- CD** : CD Audio
- VIDEO** : file Video
- MUSIC** : file Audio
- PHOTO** : file di Foto

Cosa è possibile fare con questo lettore

Facile impostazione di lingua, risoluzione, rapporto di aspetto dello schermo → p. 12

Lingua e impostazioni TV personalizzabili dall'utente.

Riproduzione di dischi Blu-ray Disc™/Blu-ray 3D™/DVD/CD disponibili in commercio* → p. 17

Oltre ai dischi Blu-ray il presente lettore supporta la riproduzione di una varietà di altri dischi.

Riproduzione di BONUSVIEW™, BD-Live™ ecc.* → p. 20

È possibile apprezzare i filmati aggiuntivi presenti nei dischi Blu-ray più recenti.

Riproduzione di file Video, Musica o di Foto su disco/dispositivo di archiviazione USB* → p. 13

Il lettore è in grado di riprodurre i file registrati su dischi/dispositivi di archiviazione USB.

Riproduzione di file Video, Musica o di Foto su un server di rete domestica* ** → p. 15

Collegando il lettore a un server di rete, è possibile la riproduzione di contenuti PC con il TV o il ricevitore AV.

Funzionamento mediante telecomando TV, ricevitore AV ecc. → p. 24

Collegando i dispositivi con un cavo HDMI, è possibile gestirli con un unico telecomando mediante la funzione Controllo HDMI.

Riproduzione in streaming di contenuti sui servizi di rete** → p. 16

Con questo lettore è possibile apprezzare all'istante i video in Internet.

* Per dettagli sui dischi e formati riproducibili, consultare pagina 3.

** Per utilizzare questa funzione è necessaria l'impostazione della rete.

Dotazione

Accertarsi che i seguenti accessori siano in dotazione con il prodotto.

Telecomando



**Batterie (x2)
(AAA, R03, UM-4)**

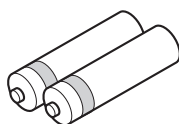

■ Tipi di dischi/file utilizzabili con questo lettore

- In questo lettore è possibile riprodurre dischi da 12 cm e da 8 cm. Non utilizzare un adattatore da 8 cm a 12 cm.
- Utilizzare dischi che rispettano le norme compatibili come indicato dalla presenza dei loghi ufficiali sull'etichetta del disco. La riproduzione dei dischi non conformi a tali norme non è garantita. Inoltre non è garantita la qualità dell'immagine o del suono anche se fosse possibile riprodurre i dischi.

Tipo di supporto	Formato di registrazione
BD-ROM/BD-R/ BD-RE	BD-Video/file di dati
DVD-ROM	DVD-Video
DVD-R/DVD-R DL/DVD-RW	DVD-Video/DVD-VR/AVCHD/file di dati
DVD+R/DVD+R DL/DVD+RW	DVD-Video/DVD+VR/AVCHD/file di dati
CD-ROM	CDDA/HDCD
CD-R/CD-RW	CDDA/file di dati
USB*	File di dati
DLNA	File di dati

* Questo lettore è compatibile con un dispositivo di archiviazione USB formattato in FAT 16/32 e NTFS.



Formati di file audio riproducibili MUSIC	Formati di file video riproducibili VIDEO	Formati di file di foto riproducibili PHOTO
MP3 (.mp3) WMA (.wma) AAC (.aac/.m4a) WAV (.wav) FLAC (.flac)	MKV con H.264 (.mkv) MPEG PS (.mpeg/.mpg) MPEG TS (.ts) MPEG-4 (.mp4) VOB (.vob) AVI (.avi) ASF (.asf) WMV (.wmv)	JPEG (.jpeg/.jpg) GIF (.gif) PNG (.png)

Note

- A seconda dei codec o dei metodi utilizzati per la creazione di un file, non è garantita la riproduzione di tale file anche se è elencato nella tabella riportata sopra.
- Non è possibile riprodurre un file protetto da copyright.
- Quando si utilizza lo standard DLNA, è necessario che il file rispetti i requisiti del server DLNA.

Informazioni sulla gestione della regione per Blu-ray Disc/DVD video

- I lettori video e i dischi Blu-ray Disc/DVD sono muniti di codici regionali che impongono le regioni in cui un disco può essere riprodotto. Verificare il codice regionale sul pannello posteriore del lettore.
- Per un Blu-ray Disc, il disco può essere riprodotto su questo lettore con lo stesso codice regionale o con il codice regionale "ABC".
- Per un disco DVD, il disco può essere riprodotto su questo lettore con lo stesso codice regionale o con il codice regionale "ALL".

Esempi di codici regionali	
BD-Video	DVD-Video
Codice regionale "A" o "ABC"	Codice regionale "I" o "ALL"
	

Note

- Le operazioni e le funzioni relative a Blu-ray Disc/DVD video possono essere diverse dalle spiegazioni riportate in questo manuale e alcune di esse possono essere vietate a causa delle impostazioni del produttore del disco.
- Se durante la riproduzione di un disco vengono visualizzate una schermata di menu o istruzioni operative, seguire la procedura di funzionamento visualizzata.
- A seconda del disco, la riproduzione di alcuni dischi potrebbe non essere possibile.
- Finalizzare tutti i supporti di registrazione che vengono riprodotti in questo lettore.
- Per "Finalizzazione" si intende il processo di registrazione di un disco registrato in modo tale da essere riproducibile anche in altri lettori/registratori oltre che in questo lettore. Solo i dischi finalizzati possono essere riprodotti in questo lettore. (Il lettore non ha una propria funzione per finalizzare dischi.)
- Non è garantita la riproduzione di tutti i file presenti su disco, dispositivo di archiviazione USB e rete.
- Non è possibile riprodurre un file protetto da copyright attraverso un dispositivo di archiviazione USB o una rete.

Requisiti di file audio

- Frequenza di campionamento: entro 32 - 48 kHz (MP3/WMA), LPCM 44,1 kHz/16 bit/Stereo (WAV), 192 kHz/24 bit (FLAC)
- Bitrate: entro 8 - 320 kbps (MP3), 32 - 192 kbps (WMA)

Requisiti di file WMV

- WMV9, la risoluzione massima è 1.920 × 1.080.

■ Caricamento di un disco

- Inserire il disco con l'etichetta rivolta verso l'alto.
- Nel caso di un disco registrato su entrambi i lati, girare verso il basso il lato da riprodurre.

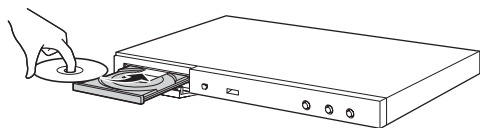

Note

- La riproduzione può cominciare automaticamente a seconda del disco e delle impostazioni del lettore.
- A seconda del disco, potrebbe apparire prima il menu.
- Il tempo necessario per caricare il disco può variare a seconda del disco.

■ Precauzioni per i dischi

Fare attenzione ai graffi e alla polvere

- I dischi Blu-ray Disc, DVD e CD sono sensibili alla polvere, alle impronte digitali e soprattutto ai graffi. Un disco graffiato potrebbe non essere riproducibile. Maneggiare i dischi con cura e conservarli in un luogo sicuro.

Conservazione appropriata dei dischi

Collocare il disco al centro della sua custodia e conservare la custodia e il disco in posizione verticale.	
Evitare di conservare i dischi in luoghi esposti alla luce solare diretta, vicino ad apparecchiature di riscaldamento o in luoghi molto umidi.	
Non fare cadere i dischi, né sottoporli a forti vibrazioni o colpi.	
Evitare di conservare i dischi in luoghi molto polverosi o molto umidi.	

Precauzioni di utilizzo



- Se la superficie è sporca, pulirla delicatamente con un panno morbido e inumidito (solo con acqua). Quando si puliscono i dischi, muovere il panno sempre dal foro centrale verso il bordo esterno.



- Non utilizzare spray detergenti per dischi, benzene, solvente, liquidi di prevenzione per l'elettricità statica o altri solventi.

- Non toccare la superficie.
- Non attaccare carta o etichette adesive al disco.
- Se la superficie di riproduzione di un disco è sporca o graffiata, il lettore può ritenere il disco incompatibile e quindi espellerlo oppure può non riprodurre correttamente il disco. Eliminare qualsiasi traccia di sporco dalla superficie di riproduzione con un panno morbido.

Pulizia della lente del pickup

- Non utilizzare mai i dischi di pulizia disponibili in commercio. L'uso di questi dischi può danneggiare la lente.
- Rivolgersi al più vicino centro di assistenza Yamaha autorizzato per la pulizia della lente.

■ Avviso sulla visione di immagini video 3D

- Alcune persone potrebbero avvertire disturbi (come per esempio affaticamento della vista, stanchezza o nausea) durante la visione di immagini video 3D. Si consiglia agli spettatori di prendersi pause periodiche durante la visione di immagini video 3D.
- In caso di disturbi, interrompere la visione fino a quando il disturbo non scompare. Rivolgersi a un medico in caso di disturbi gravi.
- Leggere attentamente i manuali di istruzioni (Blu-ray Disc e TV) e/o i messaggi di avviso che appaiono sul TV.
- La vista dei bambini piccoli (specialmente di quelli al di sotto dei sei anni di età) è ancora in fase di sviluppo. Rivolgersi al proprio medico (pediatra od oculista) prima di consentire la visione di immagini video 3D a bambini piccoli.
- I bambini devono essere sorvegliati dagli adulti affinché seguano le raccomandazioni sopra descritte.

■ Tecnologia Cinavia

- La tecnologia Cinavia fa parte del sistema di protezione dei contenuti di cui è dotato il presente lettore Blu-ray Disc.

Nota

- È possibile che la riproduzione venga interrotta o che l'audio sia temporaneamente disattivato e che il lettore Blu-ray Disc visualizzi i seguenti messaggi, qualora si cerchi di riprodurre una copia non autorizzata di contenuti protetti dalla tecnologia Cinavia.

Questi messaggi sono visualizzati soltanto in inglese.

Riproduzione bloccata. Il contenuto riprodotto è protetto da Cinavia™ e se ne vieta la riproduzione su questo dispositivo.
Per ulteriori informazioni, vedere l'indirizzo <http://www.cinavia.com>. Codice messaggio 1.

Uscita audio temporaneamente disattivata. Non regolare il volume di riproduzione. Il contenuto eseguito è protetto da Cinavia™ e se ne vieta la riproduzione su questo dispositivo.
Per ulteriori informazioni, recarsi all'indirizzo <http://www.cinavia.com>. Codice messaggio 3.

Avviso Cinavia

Questo prodotto utilizza la tecnologia Cinavia per limitare l'uso di copie non autorizzate di video e film in commercio e relative colonne sonore. Quando si identifica un uso vietato di una copia non autorizzata, un messaggio appare e la riproduzione o masterizzazione si interrompe. Per ulteriori informazioni sulla tecnologia Cinavia consultare il Centro informazioni consumatori Cinavia online all'indirizzo <http://www.cinavia.com>. Per richiedere ulteriori informazioni su Cinavia per posta, inviare una cartolina con il proprio indirizzo a: Cinavia Consumer Information Center, P.O. Box 86851, San Diego, CA, 92138, USA.

■ Pannello anteriore

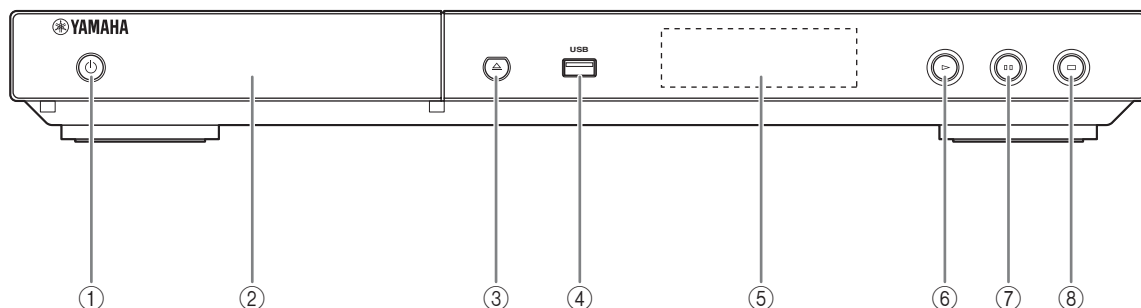

- ① **(On/Standby)**
Attiva il lettore/lo imposta in modalità Standby. Tenere premuto questo tasto per circa 5 secondi per ripristinare forzatamente il lettore (ripristino sistema).
- ② **Coperchio del vassoio del disco**
- ③ **▲ (Estrai)**
Apre/chiude il vassoio del disco.
- ④ **Connettore USB (p. 11)**
- ⑤ **Display del pannello anteriore**
Visualizza diverse informazioni sullo stato di funzionamento del lettore.
- ⑥ **▶ (Riproduzione)**
Avvia la riproduzione.
- ⑦ **■ ■ (Pausa)**
Mette in pausa la riproduzione.
- ⑧ **■ (Arresto)**
Arresta la riproduzione.

Nota

- Una pellicola protettiva applicata in fabbrica copre il pannello anteriore del lettore. Rimuovere la pellicola protettiva dal lettore prima di utilizzarlo.

■ Pannello posteriore

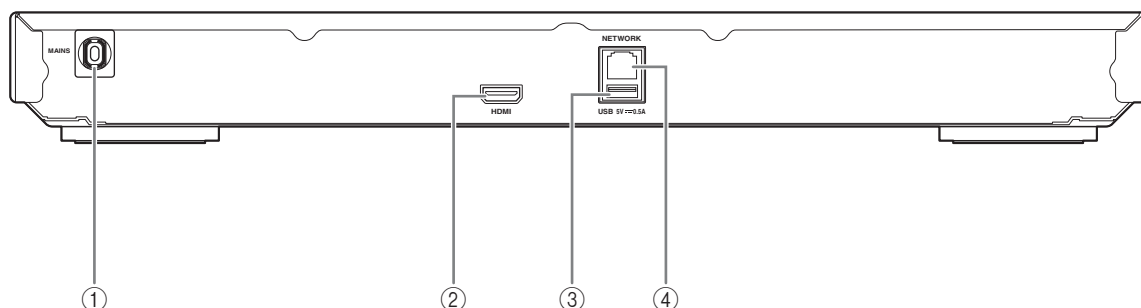

- ① **Cavo di alimentazione**
Questo lettore è dotato di un cavo di alimentazione. Collegare tale cavo a una presa CA esterna dopo aver effettuato tutti i collegamenti (p. 10).

Nota

- Per prevenire il pericolo di scosse elettriche, non toccare le parti non isolate dei cavi mentre il cavo di alimentazione è collegato.

- ② **Terminale HDMI (p. 10)**
- ③ **Connettore USB (p. 11)**
- ④ **Terminale NETWORK (p. 11)**

■ Telecomando

Nota

-  viene visualizzato nell'angolo in alto a sinistra dello schermo quando il tasto premuto non è disponibile.

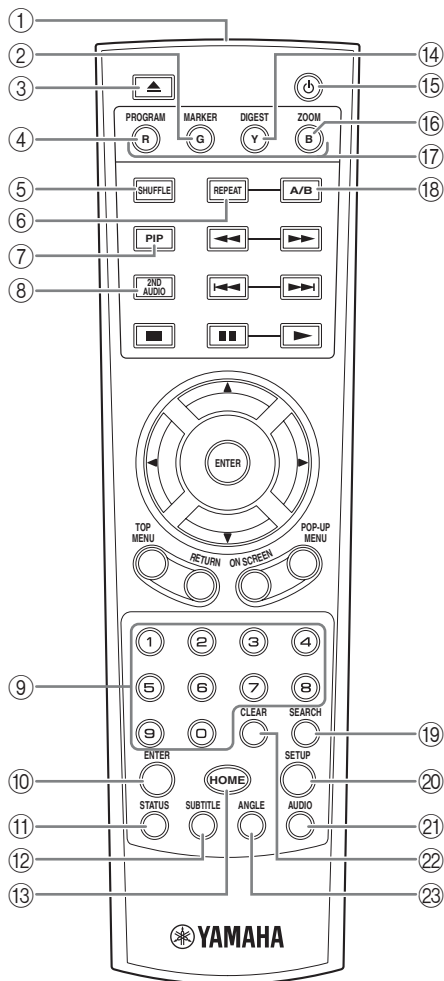



- ① **Trasmettitore a infrarossi:** emette il segnale a infrarossi. Puntare questa finestra verso il sensore del telecomando (p. 9).
- ② **MARKER [DVD VIDEO]:** imposta il Bookmark (p. 19) in un punto specifico del filmato. Una volta impostato il Bookmark, premere **DIGEST** per selezionare il punto impostato al quale saltare. È possibile impostare fino a 12 Bookmark.
- ③ **▲:** apre/chiude il vassoio del disco.
- ④ **PROGRAM [DVD CD]:** imposta l'ordine di riproduzione (p. 19). È possibile impostare fino a 15 tracce (per un disco audio) o titoli/capitoli (DVD video).
- ⑤ **SHUFFLE [DVD CD VIDEO MUSIC PHOTO]:** seleziona la modalità di riproduzione shuffle (p. 17).
- ⑥ **REPEAT [BD DVD CD VIDEO MUSIC PHOTO]:** modifica la modalità di ripetizione. Ad ogni pressione del tasto la modalità di ripetizione cambia, come indicato qui di seguito.

: ripete il titolo attualmente riprodotto.

: ripete il capitolo attualmente riprodotto.

: ripete la cartella attualmente riprodotta.

: ripete tutte le tracce/i file nel disco.

: ripete la traccia/il file attualmente riprodotto.

- ⑦ **PIP [BD]:** attiva/disattiva la funzione Picture in Picture (p. 20). Quando questa funzione è disponibile viene visualizzato Segno PIP () sullo schermo. È inoltre possibile selezionare questa voce dal menu a schermo (p. 17).

Nota

- Segno PIP è disponibile solo se Segno PIP è impostato su Acceso (p. 25).

- ⑧ **2ND AUDIO [BD]:** seleziona l'audio secondario di Picture in Picture (p. 20) o commenti sonori. Quando questa funzione è disponibile viene visualizzato Simbolo audio secondario () sullo schermo (p. 27). È inoltre possibile selezionare questa voce dal menu a schermo (p. 17).

Nota

- Simbolo audio secondario è disponibile solo se Simbolo audio secondario è impostato su Acceso (p. 25).

- ⑨ **Tasti numerici:** immettono numeri oppure, durante la riproduzione, consentono il salto alla traccia/al capitolo corrispondente al numero indicato. I tasti potrebbero non essere disponibili a seconda del tipo di disco e delle condizioni di riproduzione.
- ⑩ **ENTER:** seleziona il menu/la voce selezionata.
- ⑪ **STATUS:** visualizza le informazioni di riproduzione (p. 18).
- ⑫ **SUBTITLE [BD DVD VIDEO]:** modifica le lingue dei sottotitoli (p. 35), se disponibile. È inoltre possibile selezionare questa voce dal menu a schermo (p. 17).

- ⑬ **HOME**: visualizza la schermata del menu HOME (p. 13).
- ⑭ **DIGEST PHOTO**: mostra 12 miniature di foto. Quando le miniature vengono visualizzate, è possibile passare alla pagina successiva/precedente con ◀◀/▶▶.
- DVD VIDEO**: visualizza la barra di selezione dei Bookmark (p. 19).
- ⑮ **⏻**: attiva il lettore o lo imposta in modalità Standby.
- ⑯ **ZOOM DVD VIDEO PHOTO**: ingrandisce/rimpicciolisce. A ogni pressione del tasto le dimensioni dello schermo cambiano (ingrandimento/rimpicciolimento: 3 fasi ognuna).
- ⑰ **Tasti colore BD**: utilizzare questi tasti in base alle istruzioni a schermo.
- ⑱ **A/B BD DVD CD VIDEO MUSIC**: riproduce una parte specifica che si desidera ripetere.
- 1 Premere **A/B** sulla scena che si desidera impostare come inizio. Sullo schermo viene visualizzato "A-".
 - 2 Premere nuovamente **A/B** sulla scena che si desidera impostare come fine. Sullo schermo viene visualizzato "A-B". Ha inizio la sequenza ripetuta.
 - 3 Per annullare la sequenza ripetuta, premere **A/B**. "A-B" scompare e la sequenza ripetuta termina.

Nota

– A seconda delle caratteristiche del disco, potrebbe non essere possibile eseguire questa funzione.

- ⑲ **SEARCH BD DVD CD VIDEO MUSIC**: salta a un punto specifico durante la riproduzione. Per dettagli su questa funzione, consultare la sezione "Uso della ricerca" (p. 19). È inoltre possibile selezionare questa voce dal menu di stato (p. 18).
- ⑳ **SETUP**: visualizza la schermata del menu SETUP (p. 21).
- ㉑ **AUDIO BD DVD**: modifica la lingua o il formato dell'audio. È inoltre possibile selezionare questa voce dal menu a schermo (p. 17).
- ㉒ **CLEAR**: cancella il numero immesso o la voce impostata.
- ㉓ **ANGLE BD DVD**: modifica l'angolo della videocamera se il video è registrato con angolazioni multiple. Quando questa funzione è disponibile viene visualizzato Segno Angolo () sullo schermo. È inoltre possibile selezionare questa voce dal menu a schermo (p. 17).

Nota

– Segno Angolo è disponibile solo se Segno Angolo è impostato su Acceso (p. 25).

Continua alla pagina successiva. ➔

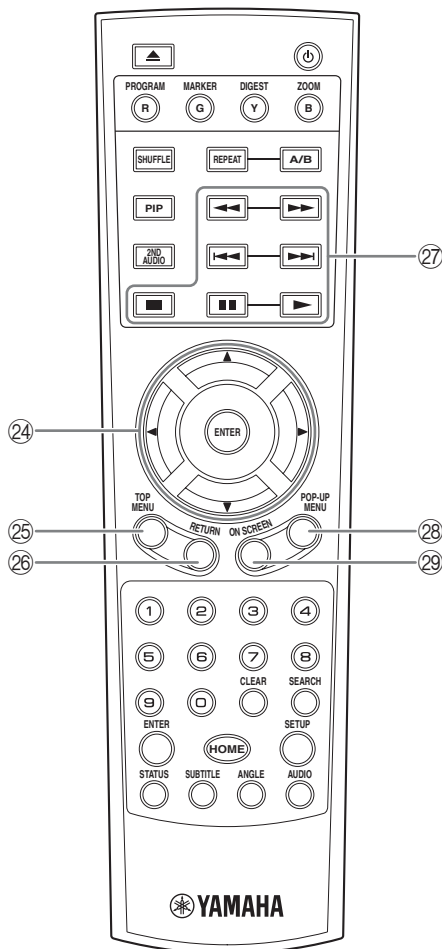

②④ **Tasti cursore (▲/▼/◀/▶)**: spostano la selezione nella schermata del menu.

ENTER: seleziona il menu/la voce selezionata.

②⑤ **TOP MENU** **BD** **DVD**: visualizza la schermata del menu principale, se il disco contiene un menu. Selezionare la voce desiderata con ▲/▼/◀/▶ e **ENTER**.

Nota

– A seconda del disco le operazioni specifiche potrebbero essere diverse. Seguire le istruzioni di ogni schermata di menu.

②⑥ **RETURN**: torna al menu o alla schermata precedente ecc.

②⑦ **Tasti di comando**

BD **DVD** **CD** **VIDEO** **MUSIC** **PHOTO**

■: arresta la riproduzione. Per arrestare completamente la riproduzione, premere questo tasto due volte.

■ ■: mette in pausa la riproduzione.

▶: riproduce i contenuti.

◀◀/▶▶

BD **DVD** **CD** **VIDEO** **MUSIC**:

ricerca all'indietro/in avanti. A ogni pressione del tasto la velocità di ricerca cambia (ricerca all'indietro/in avanti: 5 fasi ognuna). Premere ▶ per riprendere la riproduzione normale.

PHOTO: modifica la velocità di uno slide show (più lento/più veloce: 3 fasi).

◀◀/▶▶: salta all'indietro/in avanti.

Nota

– A seconda del disco, il lettore riprende la riproduzione dal punto in cui era stato messo in pausa. Per effettuare la riproduzione dall'inizio, premere due volte ■ e quindi ▶.

②⑧ **POP-UP/MENU** **BD** **DVD**: visualizza il menu pop-up. I contenuti del menu visualizzato variano a seconda del disco. Per dettagli sul metodo di visualizzazione del menu pop-up e sul suo funzionamento, consultare il manuale del disco. La schermata del menu principale potrebbe essere visualizzata premendo **POP-UP/MENU** a seconda del DVD.

②⑨ **ON SCREEN**: visualizza il menu a schermo (p. 17).

Caricamento delle batterie nel telecomando

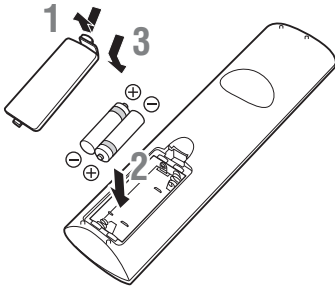

Note

- Sostituire entrambe le batterie quando il campo operativo del telecomando diminuisce.
- Utilizzare batterie AAA, R03, UM-4.
- Assicurarsi che la polarità sia corretta. Vedere l'illustrazione all'interno del vano batterie.
- Se il telecomando non verrà utilizzato per lungo tempo, rimuovere le batterie.
- Non usare batterie vecchie insieme a batterie nuove.
- Non usare assieme tipi differenti di batterie (per esempio batterie alcaline e batterie al manganese). Leggere attentamente la confezione, dato che le batterie suddette, benché differenti, possono avere forme e colori identici.
- In caso di perdita dalle batterie, gettarle immediatamente. Evitare di toccare il materiale fuoriuscito e non lasciarlo venire a contatto con gli indumenti ecc. Pulire accuratamente il vano prima di installare delle batterie nuove.
- Non gettare le batterie tra i normali rifiuti domestici; smaltire le batterie in accordo con le regolamentazioni locali.
- Tenere le batterie fuori dalla portata dei bambini. Se la batteria viene ingerita, consultare immediatamente un medico.
- Se si prevede di non utilizzare il telecomando per lunghi periodi di tempo, rimuovere le batterie dal telecomando.
- Non ricaricare o smontare le batterie in dotazione.

Campo operativo approssimativo del telecomando

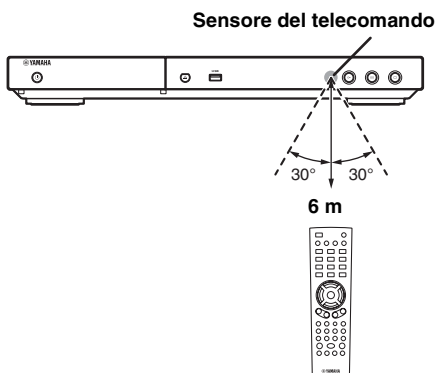

Collegamento HDMI

■ Collegamento al terminale HDMI

- È possibile apprezzare immagini e suoni digitali di elevata qualità tramite il terminale HDMI.
- Collegare saldamente un cavo HDMI (disponibile in commercio) ai terminali HDMI.
- Vedere pagina 28 per informazioni sui formati di uscita audio/video.
- Utilizzare cavi HIGH SPEED HDMI con il logo HDMI (come mostrato sul retro della confezione).

Attenzione!

Non collegare il cavo di alimentazione di questo lettore fino a quando non sono stati completati tutti gli altri collegamenti.

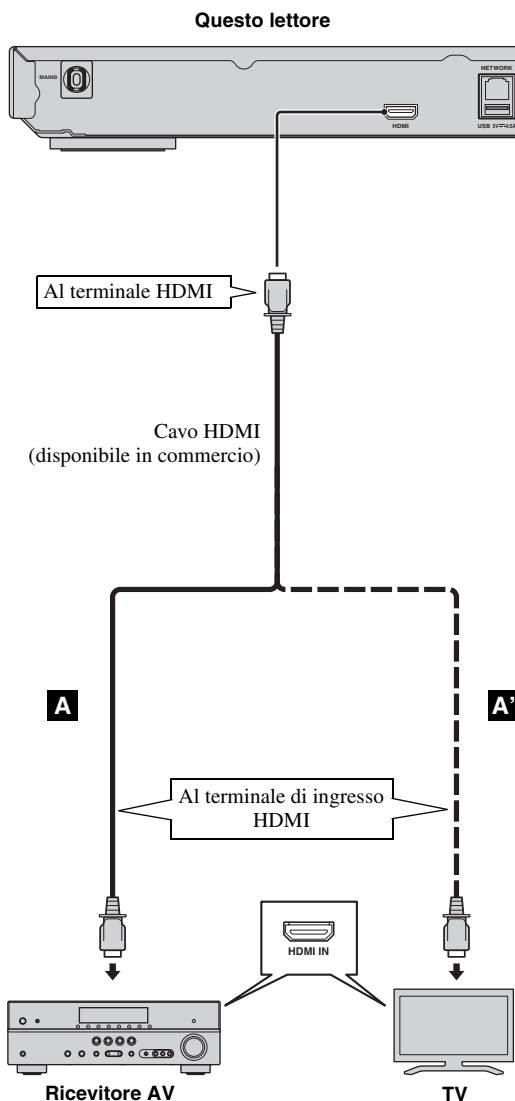

Suggerimenti

- Se si utilizza la funzione Controllo HDMI, consultare la sezione "Controllo HDMI" (p. 24).
- Per informazioni sulla modalità di uscita del terminale HDMI, consultare la sezione "HDMI" (p. 27).
- Se non appare alcuna immagine, consultare la sezione "Risoluzione dei problemi" (p. 32).

■ Collegamento per la riproduzione di dischi Blu-ray 3D

Per riprodurre i dischi Blu-ray 3D sul lettore, sono necessarie le seguenti apparecchiature e collegamenti:

- Un TV e un ricevitore AV (eventuale) con funzioni 3D.
- Tutti i componenti devono essere collegati tramite cavi HDMI.
- Il Blu-ray Disc deve contenere immagini 3D.
- È necessario impostare Uscita 3D in Impostazione Display (p. 26) su Auto.

Collegamento di rete e collegamento USB

2

Collegamenti

■ Collegamento al terminale NETWORK

- È possibile la riproduzione di contenuti PC collegando il lettore alla rete.
- È possibile apprezzare una grande varietà di contenuti con funzioni interattive collegandosi a Internet durante la riproduzione di dischi BD-Live compatibili. Consultare pagina 20 per ulteriori informazioni sulle funzioni BD-Live.

Note

- Collegare saldamente un cavo di rete (disponibile in commercio) al terminale NETWORK.
- Utilizzare esclusivamente un cavo di rete schermato STP (Shielded Twisted Pair).
- Per utilizzare Internet è necessaria una connessione a banda larga come mostrato qui di seguito.
- Collegare l'altro connettore del cavo di rete all'hub/router a banda larga.
- Nel caso si utilizzi una connessione Internet a banda larga è necessario un contratto con un fornitore di servizi Internet. Per maggiori dettagli contattare il fornitore di servizi Internet più vicino.
- Consultare il manuale istruzioni del dispositivo dal momento che l'apparecchio collegato e il metodo di connessione possono differire a seconda del proprio ambiente Internet.
- Utilizzare un cavo/router di rete che supporti 10BASE-T/100BASE-TX.

■ Collegamento al connettore USB

- È possibile collegare un dispositivo di archiviazione USB per Archivio locale al connettore USB sul pannello posteriore (o sul pannello anteriore) del lettore per salvare i dati BD-Live o aggiornare il software del lettore.
- Collegare saldamente un dispositivo di archiviazione USB (disponibile in commercio) al connettore USB.

ATTENZIONE:

- Non rimuovere il dispositivo di archiviazione USB o scollegare il cavo di alimentazione durante l'esecuzione delle operazioni BD-Live (p. 20) o durante l'aggiornamento del software.
- Non utilizzare un cavo di prolunga USB quando si collega un dispositivo di archiviazione USB al connettore USB del lettore. L'utilizzo di un cavo di prolunga USB potrebbe impedire il corretto funzionamento del lettore.

Nota

- Yamaha non può garantire che tutte le marche di dispositivi di archiviazione USB funzionino correttamente con il lettore.

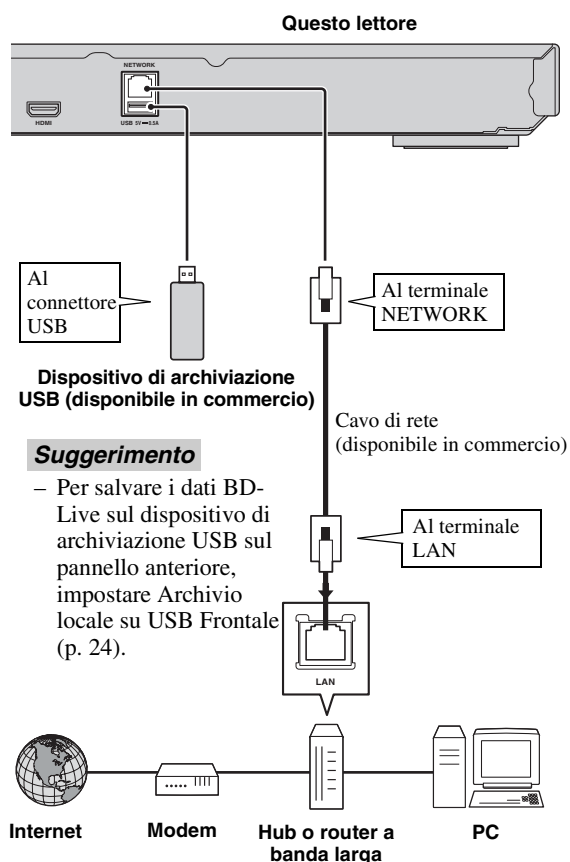

Dopo aver effettuato i collegamenti

- Quando si configura manualmente l'impostazione Rete, consultare la sezione "Rete" (p. 25).
- Per riprodurre i contenuti PC sulla propria rete, consultare la sezione "Uso dei contenuti della rete" (p. 15).

Italiano

Initial Wizard/Installazione rapida

■ Impostazione con Initial Wizard/Installazione rapida

Initial Wizard/Installazione rapida consente l'agevole impostazione di lingua, risoluzione e rapporto di aspetto dello schermo. La schermata di Initial Wizard viene visualizzata quando il lettore viene attivato per la prima volta dopo l'acquisto. È possibile eseguire la stessa impostazione dal menu SETUP → Sistema → Installazione rapida.

- 1 Quando viene visualizzata la schermata Installazione rapida, premere **ENTER** per avviare Installazione rapida.

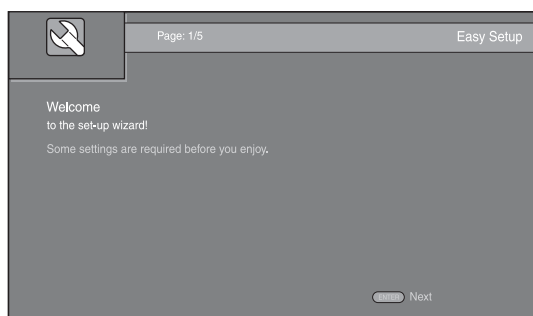

- 2 Impostare la lingua, la risoluzione e il rapporto di aspetto dello schermo attenendosi ai messaggi visualizzati sullo schermo.

Note

- Se non appare alcuna immagine dopo il completamento di Initial Wizard/Installazione rapida, consultare la sezione “Risoluzione dei problemi” (p. 32).
- Quando il lettore viene acceso, appare un messaggio di avviso riguardante la riproduzione di video 3D. Premere **ENTER** per ignorare il messaggio o **CLEAR** per disabilitarlo (p. 24).

Menu HOME/MEDIA

I menu HOME e MEDIA consentono di sfogliare e quindi riprodurre file multimediali presenti su data disc, dispositivi di archiviazione USB e sulla propria rete.

Nota

- Per dettagli sui dischi e formati riproducibili, consultare pagina 3.

■ Riproduzione di foto/musica/video

Funzionamento di base

◀/▶/▲/▼: spostano la selezione.

◀: torna alla cartella precedente.

HOME: passa alla/esce dalla schermata menu HOME.

ENTER: conferma la cartella/file.

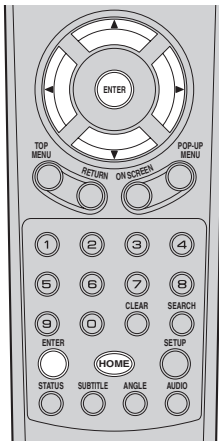

Icone nella parte superiore del menu MEDIA

: riproduce il disco sul vassoio oppure visualizza i contenuti nel data disc.

: visualizza i contenuti presenti sul dispositivo di archiviazione USB collegato al connettore USB.

: ricerca un server DLNA (p. 15) sulla rete.

: visualizza i contenuti presenti sul server DLNA collegato.

Operazioni comuni per la riproduzione dei file in una cartella selezionata

Esempio: selezione del file di un filmato su un dispositivo di archiviazione USB

Nota

- Arrestare la riproduzione del video prima di portarsi alla schermata del menu MEDIA.

- 1 Premere **HOME** per passare alla schermata del menu HOME.

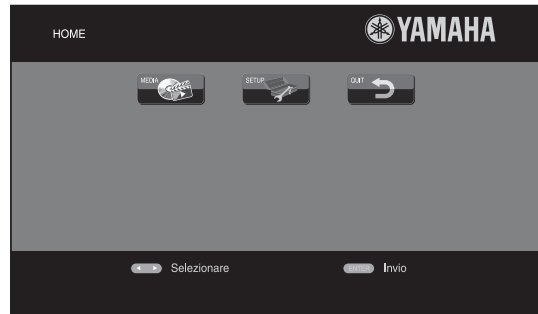

Suggerimento

- La schermata del menu HOME può differire a seconda del modello.

- 2 Premere ◀/▶/▲/▼ per selezionare MEDIA, quindi premere **ENTER**. Viene visualizzata la schermata MEDIA.

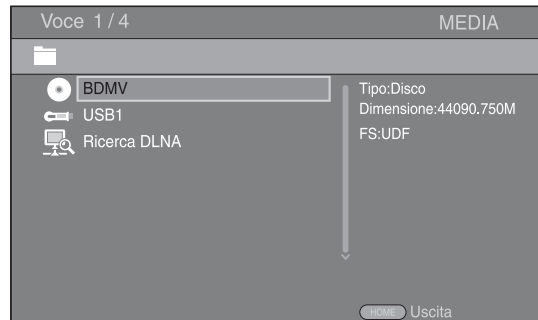

- 3 Selezionare la voce che contiene il file che si desidera riprodurre, quindi premere **ENTER**.

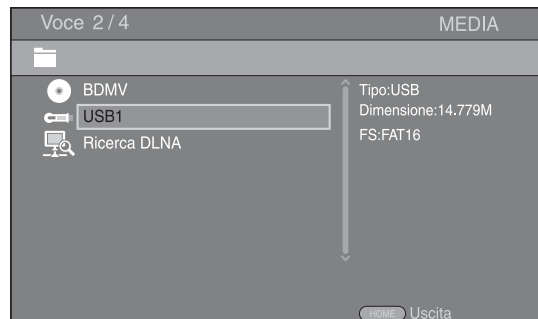

- 4 Selezionare la cartella Foto, Musica, Video o AVCHD che si desidera riprodurre, quindi premere **ENTER**. Per tornare alla cartella precedente, premere ◀ o selezionare .

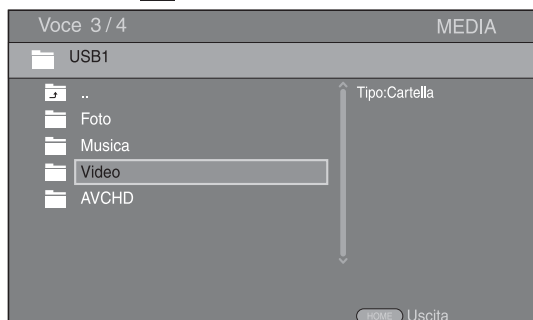
**Nota**

- Tenere presente che nella fase successiva verrà visualizzato solo il tipo di file selezionato in questa fase. Ad esempio, se in questa fase si seleziona la cartella Foto, da ora in poi verranno visualizzati solo file di foto. Quando si desidera riprodurre file diversi dalle foto, ritornare a questa fase e selezionare un nuovo tipo di file.
- 5 Selezionare la cartella contenente il file che si desidera riprodurre.

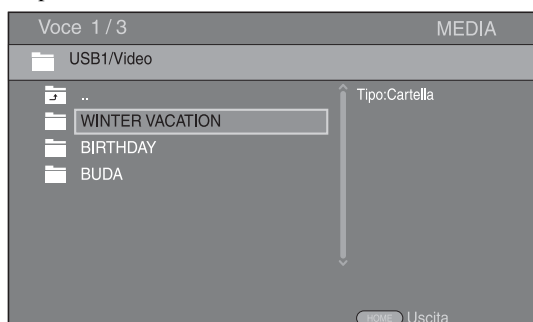

- 6 Selezionare il file che si desidera riprodurre, quindi premere **ENTER**.
Quando viene selezionato un file video, parte la riproduzione.
Quando viene selezionato un file musicale, viene visualizzata la schermata di stato e quindi parte la riproduzione.
Quando viene selezionato un file di foto, parte uno slide show (presentazione tipo diapositive).

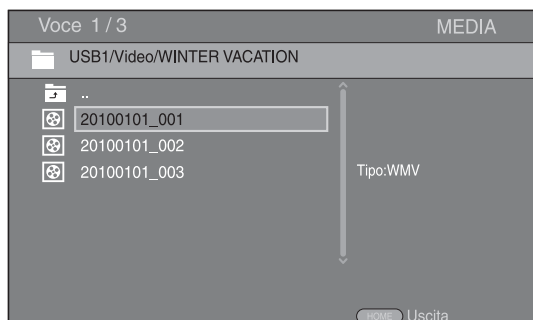
**Suggerimento**

- Per godersi lo slide show con una base musicale, premere **HOME** per tornare alla schermata del menu HOME mentre viene riprodotta la musica e selezionare il file di foto.

Nota

- Il file visualizzato potrebbe non essere riprodotto a seconda del contenuto.

Operazioni per la visualizzazione delle foto

Durante la visualizzazione delle foto, i tasti sul telecomando funzionano come indicato qui di seguito.

: arresta lo slide show e torna al browser dei file.

: mette in pausa lo slide show.

: riproduce lo slide show.

: passa alla foto successiva.

: passa alla foto precedente.

: accelera lo slide show in 3 fasi.

: rallenta lo slide show in 3 fasi.

: capovolge una foto.

: riflette una foto.



: ruota una foto in senso antiorario.

: ruota una foto in senso orario.

ZOOM: ingrandisce/rimpicciolisce una foto

(ingrandimento/rimpicciolimento: 3 fasi ognuna).

: esegue una panoramica in modalità zoom quando una foto è più grande dello schermo.

DIGEST: passa alla modalità miniature (p. 7). Quando le miniature vengono visualizzate, è possibile passare alla pagina successiva/precedente con / .

■ Uso dei contenuti della rete

Questo lettore è certificato DLNA (p. 34). È possibile gestire contenuti di foto, musica e video archiviati su server DLNA nella propria rete domestica.

Riproduzione di contenuti condivisi

- 1 Per riprodurre file sul PC, installare il software di un server DLNA, come ad es. Windows Media Player 12, e condividere i file che si desidera riprodurre.
- 2 Accendere il PC con il software del server DLNA installato oppure il dispositivo DLNA collegato alla propria rete domestica.
- 3 Premere **HOME** per visualizzare la schermata del menu HOME. Quindi, selezionare MEDIA per passare al menu MEDIA. I server DLNA collegati alla rete sono elencati sulla schermata.

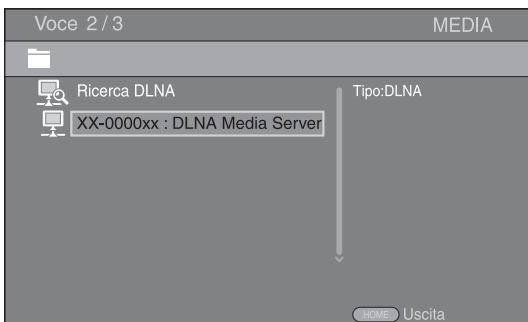

Note

- Se il proprio server DLNA non è presente nell'elenco, selezionare Ricerca DLNA per cercarlo.
 - A seconda del server DLNA, questo lettore potrebbe necessitare dell'autorizzazione da parte del server.
 - Per riprodurre il file sul server DLNA, il lettore e il server devono essere necessariamente connessi al medesimo punto di accesso.
 - I requisiti dei file potrebbero non essere sempre compatibili. Potrebbero verificarsi alcune restrizioni dipendenti dalle caratteristiche del file e dalla capacità del server DLNA.
- 4 Selezionare il file che si desidera riprodurre.

Note

- La riproduzione e la qualità del funzionamento potrebbero essere influenzate dalle condizioni della propria rete domestica.
- I file provenienti da supporti rimovibili, quali i dispositivi di archiviazione USB o DVD il proprio media server, potrebbero non essere riprodotti in modo corretto.

Uso dei servizi di rete

È possibile guardare all'istante i video offerti dai seguenti servizi di rete.

- YouTube

Note

- L'accesso ai contenuti offerti da terzi richiede una connessione Internet ad alta velocità ed eventualmente la registrazione di un account e di un abbonamento a pagamento.
- I servizi di contenuti di terzi possono subire modifiche, sospensioni, interruzioni o dismissioni in qualsiasi momento senza preavviso. Yamaha non si assume alcuna responsabilità in merito.
- Alcuni contenuti potrebbero essere disponibili solamente per determinati paesi e presentati in determinate lingue.
- Yamaha non dichiara né garantisce che i servizi di contenuti continueranno a essere forniti o disponibili per un determinato periodo di tempo e nega qualunque garanzia, esplicita o implicita, in tal senso.

Riproduzione di video da YouTube™

Con il lettore è possibile guardare i filmati di YouTube in Internet.

I servizi possono subire modifiche senza preavviso.

- 1 Premere **HOME** per visualizzare la schermata del menu HOME.

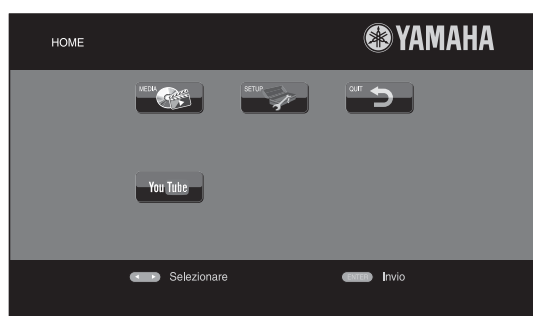

Suggerimento

- La schermata del menu HOME può differire a seconda del modello.

- 2 Premere ◀/▶/▲/▼ per selezionare YouTube, quindi premere **ENTER**.

Suggerimento

- Per tornare al menu HOME, premere **RETURN**.

Funzionamento di riproduzione avanzata

3

Riproduzione

Questo capitolo spiega la modalità di riproduzione dei dischi Blu-ray disponibili in commercio, dei DVD e dei CD, nonché dei dischi DVD-RW/R registrati.

Nota

- Per il funzionamento della riproduzione di base, vedere pagina 6.

Menu a schermo (On Screen)

Per visualizzare il menu a schermo, premere **ON SCREEN**. Successivamente, premere **▲/▼/◀/▶** per selezionare una voce, quindi premere **ENTER** per attivare la funzione desiderata.

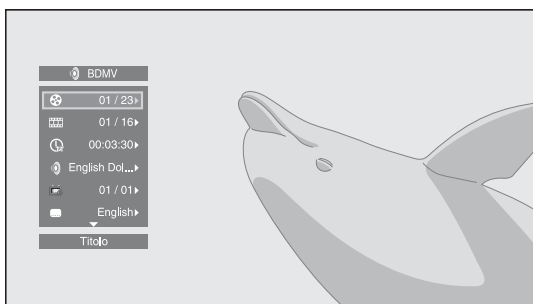

Il menu a schermo contiene le seguenti voci.

Titolo **BD** **DVD** **VIDEO**: mostra il numero del titolo attualmente riprodotto. È possibile passare al titolo desiderato selezionandolo da questa voce.

Capitolo **BD** **DVD** **VIDEO**: mostra il numero del capitolo in corso di riproduzione. È possibile passare al capitolo desiderato selezionandolo da questa voce.

Branco/File **CD** **VIDEO** **MUSIC** **PHOTO**: mostra il numero di traccia/file attualmente riprodotto. È possibile passare alla traccia/al file desiderato selezionandolo da questa voce.

Tempo **BD** **DVD** **CD** **VIDEO** **MUSIC**: mostra il tempo di riproduzione. Selezionare il tipo di visualizzazione desiderata scegliendo tra le opzioni seguenti:

- Tempo di riproduzione trascorso del titolo, capitolo, disco, traccia o file
- Tempo di riproduzione rimanente del titolo, capitolo, disco, traccia o file

Modalità/Modalità di riproduzione

DVD **CD** **VIDEO** **MUSIC** **PHOTO**: mostra la modalità di riproduzione attuale. È possibile selezionare la modalità di riproduzione scegliendo tra le opzioni seguenti:

- **CD**
 - Normale: riproduzione normale.
 - Shuffle: riproduzione casuale senza ripetizione.
 - Casuale: riproduzione casuale con ripetizione.

DVD

- Normale
- Shuffle CH (capitolo)
- Shuffle TT (titolo)
- Shuffle All
- Random CH (capitolo)
- Random TT (titolo)
- Random All

VIDEO MUSIC PHOTO

- Normale
- Shuffle F (cartella)
- Casuale F (cartella)

Audio **BD** **DVD** **VIDEO**: mostra la lingua/segnale audio del Blu-ray Disc/DVD attualmente selezionato. È possibile selezionare il tipo di audio desiderato.

Angolo **BD** **DVD**: mostra il numero di angolazione attualmente selezionato. Se il video è registrato in più angolazioni, è possibile modificare l'angolazione.

Sottotitolo **BD** **DVD** **VIDEO**: mostra la lingua dei sottotitoli attualmente selezionata quando sono disponibili i sottotitoli.

Stile sottotitolo **BD**: mostra lo stile dei sottotitoli attualmente selezionato. Questa funzione è disponibile solo per sottotitoli di file video esterni. È possibile selezionare lo stile di testo dei sottotitoli desiderato.

Bitrate **BD** **DVD** **CD** **VIDEO** **MUSIC**: mostra il bitrate del segnale audio/video.

Secondo Video **BD**: attiva/disattiva il PIP (p. 6).

Secondo Audio **BD**: attiva/disattiva l'audio secondario (p. 6).

Ricerca Instantanea

BD **DVD** **CD** **VIDEO** **MUSIC**: salta 30 secondi.

Replay Instantaneo

BD **DVD** **CD** **VIDEO** **MUSIC**: ripete il contenuto degli ultimi 10 secondi riprodotti.

Slide Show

PHOTO:

mostra la velocità dello slide show. È possibile selezionare la velocità dello slide show tra Lento/Medio/Veloce.

Transizione **PHOTO**: mostra il modo in cui una foto viene visualizzata sullo schermo. È possibile selezionare il tipo di transizione.

Italiano

Menu di stato

Mostra varie impostazioni, quali l'impostazione dei sottotitoli, dell'angolazione e il numero di titolo/capitolo/traccia in corso di riproduzione. Per visualizzare il menu di stato, premere **STATUS**. Il menu di stato contiene i seguenti menu.

BD DVD VIDEO

Esempio: icone durante la riproduzione di un Blu-ray Disc

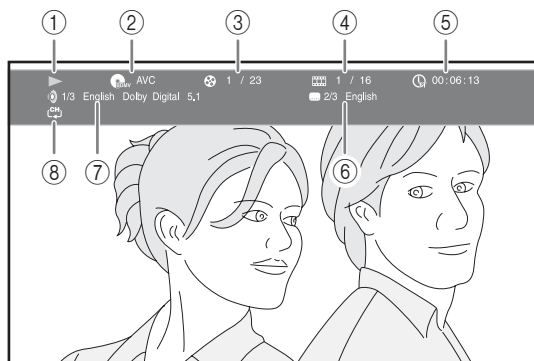

- ① ▶ (Stato di riproduzione)
- ② **BD/DVD** (Icona tipo disco/file video)
- ③ **1 / 23** (Numero titolo in riproduzione): è possibile saltare a un titolo specifico con il tasto **SEARCH** (p. 7).
- ④ **1 / 16** (Numero capitolo in riproduzione): è possibile saltare a un capitolo specifico con il tasto **SEARCH** (p. 7).
- ⑤ **00:06:13** (Tempo di riproduzione trascorso): è possibile saltare a un punto specifico con il tasto **SEARCH** (p. 7).
- ⑥ **English** (Sottotitoli attualmente selezionati): è possibile modificare la lingua dei sottotitoli con il tasto **SUBTITLE**.
- ⑦ **English** (Audio attualmente selezionato): è possibile modificare la lingua o il formato dell'audio con il tasto **AUDIO**.
- ⑧ **2/3 English** (Modalità di ripetizione): mostra la modalità di ripetizione attuale (p. 6).

CD MUSIC

Esempio: icone durante la riproduzione di un file musicale

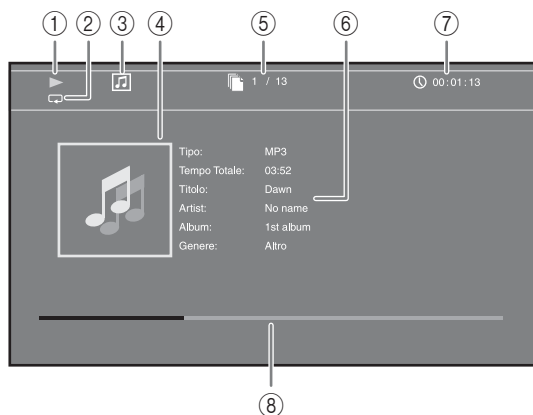

- ① ▶ (Stato di riproduzione)
- ② **↺** (Modalità di ripetizione): mostra la modalità di ripetizione attuale (p. 6).
- ③ **MUSIC** (Icona tipo disco/file musicale)
- ④ **1 / 13** (Immagine) **MUSIC**: visualizza l'eventuale immagine contenuta nel file.
- ⑤ **00:01:13** (Numero brano/file in riproduzione): è possibile saltare a una traccia specifica con il tasto **SEARCH** (p. 7).
- ⑥ **MP3** (Informazioni) **MUSIC**: visualizza le eventuali informazioni musicali contenute nel file.
- ⑦ **03:52** (Tempo di riproduzione trascorso): è possibile saltare a un punto specifico con il tasto **SEARCH** (p. 7).
- ⑧ **Dawn** (Barra di progresso) **MUSIC**: mostra lo stato di progresso della canzone corrente.

PHOTO



- ① ▶ (Stato di riproduzione)
- ② **PHOTO** (Icona file di foto)
- ③ **1 / 13** (Numero di file in visualizzazione)
- ④ **Slide Show: Medio** (Modalità di ripetizione): mostra la modalità di ripetizione attuale (p. 6).
- ⑤ **Slide Show: Medio** (Velocità slide show)

■ Uso dei Bookmark **DVD** **VIDEO**

Questa funzione consente l'impostazione di un Bookmark in uno specifico punto del video. Una volta impostato il Bookmark, è possibile portarsi al punto impostato mediante questa funzione. È possibile impostare fino a 12 Bookmark.

- 1 Premere **MARKER** durante la riproduzione del filmato per impostare il Bookmark. Vengono visualizzati il numero del Bookmark e lo stato.

Bookmark: 1/12 Titolo: 1 Capitolo: 1 Tempo: 00:01:26

- 2 Una volta impostato il Bookmark, premere **DIGEST** per visualizzare la barra di selezione dei Bookmark.

Titolo:01 Capitolo:01 Tempo:00:01:26 Bookmark
 01 02 03 04 05 06 07 08 09 10 11 12 Azzerare

- 3 Premere **◀/▶** per selezionare il Bookmark che si desidera riprodurre, quindi premere **ENTER**. Premere **CLEAR** per eliminare il Bookmark selezionato.

Nota

- Una volta terminata la riproduzione (per es. espellendo il disco o premendo per due volte **■**), i bookmark vengono eliminati automaticamente.

■ Riproduzione programmata

DVD **CD**

Questa funzione consente di programmare l'ordine di riproduzione delle tracce di un disco audio o dei capitoli di un DVD.

Premere **PROGRAM** durante la riproduzione per visualizzare la finestra **PROGRAMMA** per programmare l'ordine di riproduzione.

È possibile programmare fino a 15 tracce/capitoli.

Esempio: programmazione dell'ordine di riproduzione delle tracce di un CD

- 1 Premere **PROGRAM** durante la riproduzione.



- 2 Premere **ENTER** per programmare l'ordine di riproduzione. Per i dischi audio, premere **▲/▼** per selezionare la traccia desiderata, quindi premere **ENTER**. Per i dischi DVD video, selezionare il titolo (indicato con **TT**) e il capitolo (indicato con **CH**) desiderato invece della traccia. Per cancellare una traccia impostata, selezionare la traccia da cancellare, quindi premere **CLEAR**. Premere **RETURN** per annullare la riproduzione programmata.



- 3 Terminata la programmazione, premere **▶** per impostare e avviare la riproduzione programmata.
- 4 Per annullare la riproduzione programmata, arrestare completamente la riproduzione premendo due volte il tasto **■**.





■ Uso della ricerca

BD **DVD** **CD** **VIDEO** **MUSIC** **PHOTO**



Questa funzione consente il salto a uno specifico punto durante la riproduzione.

- 1 Premere **SEARCH** durante la riproduzione. Viene visualizzata la barra di stato.
- 2 Premere **▲/▼/◀/▶** per selezionare una delle voci qui di seguito, quindi premere **ENTER**.

BD **DVD** :

- Numero titolo (indicato con )
- Numero capitolo (indicato con )
- Tempo trascorso del titolo (indicato con )
- Tempo trascorso del capitolo (indicato con )

CD :

- Numero brano (indicato con )
- Tempo trascorso della traccia (indicato con )
- Tempo trascorso del disco (indicato con )

VIDEO **MUSIC** :



- Numero file (indicato con )
- Tempo trascorso del file (indicato con )

PHOTO :

- Numero file (indicato con )

- 3 Premere **▲/▼** o i tasti numerici per impostare/regolare il valore della voce selezionata, quindi premere **ENTER** per saltare al punto specifico.
- 4 Per chiudere la barra di stato, premere **STATUS**.

■ Riproduzione di BONUSVIEW™ e BD-Live™

Questo lettore supporta le funzioni di riproduzione BONUSVIEW (p. 34) (BD-ROM Profilo 1 Versione 1.1) e BD-Live (p. 34) (BD-ROM Profilo 2).

Nota

- Le funzioni e il metodo di riproduzione variano a seconda del disco. Consultare la guida del disco o il manuale d'uso in dotazione.

■ Uso della funzione Picture in Picture (riproduzione audio/video secondario)

Un BD video che comprende audio e video secondari compatibili con la funzione Picture in Picture può essere riprodotto simultaneamente con audio e video secondario come video in miniatura nell'angolo.

Video principale Video secondario

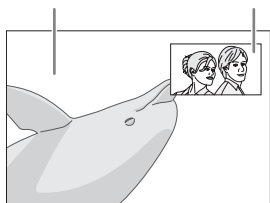

Quando viene visualizzato Segno PIP (PIP) o Simbolo audio secondario (A), premere PIP per attivare o disattivare la funzione Picture in Picture.

Nota

- Per ascoltare l'audio secondario, accertarsi che l'impostazione Uscita audio (HDMI) sia impostata su PCM o Ricodifica (p. 27).
- A seconda del disco, per ascoltare l'audio secondario, potrebbe essere necessario impostare l'audio secondario su Acceso nel menu principale del disco (p. 8).
- L'audio e il video secondario per la funzione Picture In Picture potrebbero essere riprodotti automaticamente ed essere rimossi a seconda del contenuto. Quindi le aree riproducibili potrebbero essere limitate.

■ Uso della funzione di BD-Live™

1. Impostare la rete (p. 25).

2. Collegare il dispositivo di archiviazione USB a questo lettore (p. 11).

I dati BD-Live sono salvati in un dispositivo di archiviazione USB collegato a questo lettore. Per usufruire di queste funzioni, collegare un dispositivo di archiviazione USB che supporti lo standard USB 2.0 High Speed (480 Mbit/s) al connettore USB selezionato nell'Archivio locale (p. 24). L'impostazione predefinita è il connettore USB sul pannello posteriore.

- Quando necessario, la cartella BUDA viene creata automaticamente nel dispositivo di archiviazione USB.
- Se lo spazio di memoria è insufficiente i dati non verranno copiati/scaricati. Cancellare i dati non necessari o utilizzare un nuovo dispositivo di archiviazione USB.
- Per il caricamento dei dati (lettura/scrittura) potrebbe essere necessario del tempo.

Nota

- Yamaha non può garantire che tutte le marche di dispositivi di archiviazione USB funzionino correttamente con il lettore.
- Non utilizzare un cavo di prolunga USB quando si collega un dispositivo di archiviazione USB al connettore USB del lettore. L'utilizzo di un cavo di prolunga USB potrebbe impedire il corretto funzionamento del lettore.

3. Riprodurre il disco.

4. Eseguire BD-Live in base alle istruzioni presenti sul disco.



Nota

- Per quanto riguarda il metodo di riproduzione dei contenuti di BD-Live ecc., eseguire le operazioni in base alle istruzioni presenti nel manuale del Blu-ray Disc.
- Per usufruire delle funzioni di BD-Live, eseguire la connessione di rete (p. 11) e le impostazioni di Rete (p. 25).
- Consultare la sezione "Connessione BD-Live" (p. 25) per l'impostazione dell'accesso limitato ai contenuti BD-Live.
- Il tempo richiesto per scaricare i programmi forniti nel dispositivo di archiviazione USB connesso al lettore varia a seconda della velocità di connessione a Internet e al volume dati dei programmi.
- I programmi BD-Live forniti tramite Internet potrebbero non essere in grado di visualizzare la connessione a seconda dello stato (aggiornamento) del provider. In tali casi, espellere il disco e riprovare.
- Se la schermata BD-Live non appare dopo aver selezionato la funzione BD-Live nel menu del Blu-ray Disc, il dispositivo di archiviazione USB potrebbe non avere spazio sufficiente. In tali casi, espellere il disco dal lettore, quindi cancellare i dati contenuti nel dispositivo di archiviazione USB utilizzando il menu "Formato" nell'"Archivio locale" (p. 24).

Menu SETUP

Il Menu SETUP abilita varie impostazioni e regolazioni audio/visive per le funzioni utilizzando il telecomando.

Menu/Menu secondario	Voce	Funzione	Pagina	
 Impostazione Generale	Sistema	Screen Saver	Imposta l'attivazione/disattivazione dello screen saver.	24
		Auto Riproduzione disco	Imposta la riproduzione automatica del disco al momento del suo inserimento nel lettore.	24
		Controllo HDMI	Imposta la ricezione del segnale di comando del lettore dal telecomando del proprio TV o del proprio ricevitore AV.	24
		Caricare le impostazioni predefinite	Ripristina tutte le impostazioni ai valori di fabbrica ad eccezione dell'impostazione Sicurezza.	24
		Aggiornamento	Esegue l'aggiornamento del lettore.	24
		Installazione rapida	Imposta lingua, risoluzione, rapporto di aspetto dello schermo.	24
		Archivio locale	Visualizza lo stato dell'Archivio locale (p. 24), formatta l'Archivio locale e seleziona il connettore USB anteriore/posteriore per l'Archivio locale.	24
		Messaggio di riproduzione in 3D	Quando il lettore viene acceso, visualizza un messaggio di avviso riguardante la riproduzione di video 3D.	24
	Lingua	OSD	Seleziona la lingua per l'On Screen Display.	24
		Menu	Imposta la lingua prioritaria per il menu disco.	24
		Audio	Imposta la lingua prioritaria per l'audio.	24
		Sottotitolo	Imposta la lingua prioritaria per i sottotitoli.	24
	Riproduzione	Segno Angolo	Imposta la visualizzazione del Segno Angolo quando viene riprodotto un Blu-ray Disc/DVD con angolazioni multiple.	25
		Segno PIP	Imposta la visualizzazione del Segno PIP quando viene riprodotto un Blu-ray Disc/DVD con Picture in Picture.	25
		Simbolo audio secondario	Imposta la visualizzazione del Simbolo audio secondario quando viene riprodotto un Blu-ray Disc/DVD con audio secondario.	25
		Ultimo salvataggio	Imposta il lettore in modo da memorizzare la posizione dell'ultima riproduzione di un disco quando è impostato in modalità Standby o si apre il vassoio del disco.	25
	Sicurezza	Cambiare password	Cambia la password per Parental Control e Codice del paese.	25
		Parental Control	Imposta il Parental Control a seconda dei contenuti del disco.	25
		Codice del paese	Imposta il proprio Codice del paese.	25
	Rete	Connessione Internet	Imposta la connessione Internet su Attivare/Disattivare.	25
		Informazioni	Visualizza la schermata delle informazioni sulla rete.	25
		Prova connessione	Esegue la prova di connessione alla rete.	25
		Impostazioni IP	Regola l'impostazione IP su Auto/Manuale.	25
		Connessione BD-Live	Imposta la connessione BD-Live su Permessi/Permesso parziale/Vietato.	25
		DLNA	Imposta il DLNA su Attivare/Disattivare.	25
		Impostazione Proxy	Regola l'impostazione Proxy.	25

Menu/Menu secondario	Voce	Funzione	Pagina		
 Impostazione Display	TV	Uscita 3D	Seleziona i video 3D o 2D.	26	
		Teleschermo	Imposta il rapporto di aspetto dello schermo del TV collegato e regola l'uscita video.	26	
		Selezione Uscita Video	Seleziona la risoluzione dell'uscita video.	26	
		Sistema TV	Seleziona Sistema TV tra NTSC/PAL/Multi.	26	
		Spazio colorato	Seleziona Spazio colorato tra YCbCr 4:4:4/YCbCr 4:2:2/Full RGB/RGB.	26	
		HDMI Deep Color	Seleziona HDMI Deep Color tra 30 bits/36 bits/48 bits/Spento.	26	
		HDMI 1080p 24Hz	Imposta HDMI 1080p 24Hz su auto/spento.	27	
		Lyp Sync	Regola il ritardo tra video e audio, per esempio se il labiale è fuori sincrono rispetto alla voce.	27	
	Video Process	Modalità video	Regola l'immagine visiva.	27	
		Regolazione colore	Regola i valori di Luminosità/Saturazione/Tinta per ogni colore.	27	
		Riduzione del rumore	Imposta il livello di Riduzione del rumore.	27	
		Modalità deinterlacciamento	Imposta il metodo di rilevamento del segnale video.	27	
	 Impostazione Audio	Uscita audio	HDMI	Seleziona la modalità di uscita del terminale HDMI tra Bitstream/PCM/Ricodifica/Spento.	27
			DRC	Imposta DRC (Dynamic Range Compression, Compressione di gamma dinamica).	27
 Informazioni di sistema		Visualizza la versione del software e l'indirizzo MAC (p. 34).	27		

■ Esempio di funzionamento del menu SETUP

È necessario richiamare la schermata del menu SETUP per eseguire le regolazioni sul lettore. Quella che segue è la spiegazione per il funzionamento di base del menu SETUP.

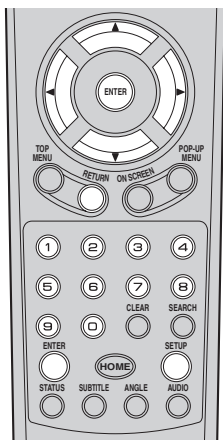

Esempio: Impostazione del Parental Control

Nota

- Non è possibile impostare alcune voci durante la riproduzione. In questo caso, premere due volte **■** per arrestare completamente la riproduzione prima di iniziare le impostazioni.

1. Visualizzare la schermata del menu SETUP.

Premere **SETUP** per visualizzare la schermata del menu SETUP.

Premere **◀▶** per selezionare Impostazione Generale, quindi premere **ENTER** o **▼**.

2. Selezionare un sottomenu.

Premere **▲/▼** per selezionare Sicurezza, quindi premere **ENTER** o il tasto cursore **▶**.

3. Selezionare una voce del menu.

Premere **▲/▼** per selezionare Parental Control, quindi premere **ENTER** o il tasto cursore **▶**.

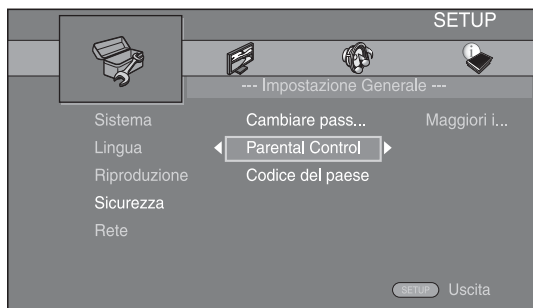

4. Immettere la password.

Immettere la propria password con i tasti numerici.

- La password predefinita è 0000.
- Non è possibile passare alla schermata successiva finché non è stata inserita la password corretta.
- Per cambiare la password, consultare la sezione “Cambiare password” (p. 25).

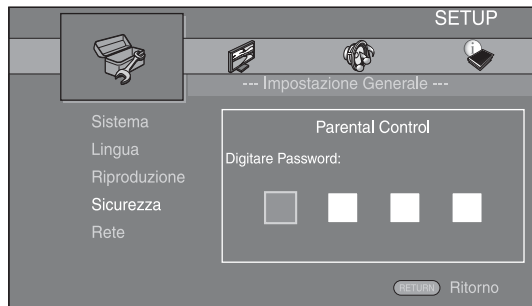

5. Selezionare una voce successiva.

Premere **▲/▼** per selezionare il livello del Parental Control per Blu-ray Disc/DVD, quindi premere **ENTER**.

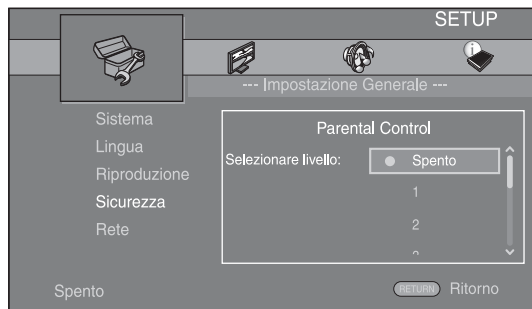

6. Uscire dalla schermata del menu.

Premere **◀** per tornare al menu precedente.

■ Impostazione Generale

Le impostazioni predefinite sono contrassegnate con “*”.

Sistema

Screen Saver

È possibile impostare l'attivazione/disattivazione dello screen saver.

Se è impostato su Acceso, il lettore passerà alla modalità screen saver se non avverranno operazioni per 3 minuti. Dopodiché, il lettore passerà alla modalità Standby se non avverranno operazioni per 27 minuti.

Acceso*, Spento

Auto Riproduzione disco

È possibile impostare l'attivazione/disattivazione dell'Auto Riproduzione disco. Se è impostato su Acceso, dopo il caricamento avverrà la riproduzione automatica del disco.

Acceso*, Spento

Controllo HDMI

È possibile impostare il lettore per ricevere il segnale di comando proveniente da un TV o da un ricevitore AV compatibile con la funzione Controllo HDMI attraverso un cavo HDMI (p. 10).

Acceso*, Spento*

Uso della funzione Controllo HDMI

Utilizzando la funzione Controllo HDMI, è possibile far funzionare il lettore in modo interattivo con il proprio TV (con il supporto della funzione Controllo HDMI). Se si collega il lettore a un TV compatibile con la funzione Controllo HDMI utilizzando un cavo HDMI e impostando Controllo HDMI nel menu SETUP su Acceso (p. 24), è possibile eseguire le funzioni elencate qui di seguito.

- Funzione di selezione automatica dell'ingresso
Quando si inizia la riproduzione del lettore, il selettore d'ingresso del TV (e di un ricevitore AV se il lettore è collegato al TV tramite ricevitore AV) verrà commutato automaticamente al lettore. L'accensione del TV avviene automaticamente a seconda del tipo di apparecchio TV.
- Funzione di disattivazione automatica
Se si spegne il TV mentre il lettore è in modalità di arresto e la schermata del menu SETUP non è visualizzata, anche il lettore verrà automaticamente spento.

Note

- La funzione Controllo HDMI potrebbe non funzionare correttamente a seconda del tipo di TV.
- Funzioni diverse rispetto a quelle elencate in precedenza potrebbero funzionare a seconda del tipo di TV o di ricevitore AV.
- Per poter rendere disponibile la funzione Controllo HDMI, regolare le impostazioni della funzione Controllo HDMI su TUTTI i componenti (il lettore, il TV e il ricevitore AV). Potrebbero essere necessarie anche altre operazioni.
- È possibile attivare e disattivare ogni funzione in modo indipendente a seconda del tipo di TV.
- Consultare il manuale di istruzioni in dotazione con il TV e/o il ricevitore AV per ulteriori dettagli riguardanti le impostazioni.
- Se attivato, il consumo energetico durante la modalità Standby aumenta a causa della funzione Controllo HDMI.

Caricare le impostazioni predefinite

È possibile azzerare tutte le impostazioni del lettore ai valori di fabbrica ad eccezione dell'impostazione Sicurezza (p. 25). Per dettagli sulle impostazioni predefinite, vedere le pagine 21–27.

Aggiornamento

È possibile aggiornare il software manualmente tramite Archiviazione su chiave USB o Rete. Per dettagli sull'aggiornamento del software, consultare la sezione “Aggiornamento del software” (p. 30).

Installazione rapida

L'utente può eseguire l'Installazione rapida (p. 12).

Archivio locale

È possibile visualizzare le informazioni sull'Archivio locale, formattare l'Archivio locale e selezionare USB Frontale/USB Posteriore per salvare i dati BD-Live. Per formattare (svuotare) la cartella “BUDA” sul dispositivo di archiviazione USB, selezionare Informazioni e premere **ENTER** quando “Formato” è selezionato sullo schermo.

USB Frontale, USB Posteriore*

Suggerimento

- Archivio locale viene utilizzato come memoria ausiliaria durante la riproduzione del Blu-ray Disc.

Messaggio di riproduzione in 3D

È possibile attivare o disattivare il messaggio di avviso riguardante la riproduzione 3D che appare sul TV quando si accende il lettore.

Acceso*, Spento

Lingua

OSD

È possibile selezionare la lingua dell'On Screen Display che rappresenta i messaggi o il menu visualizzati sullo schermo quali il menu SETUP.

English, Français, Español, Deutsch, Italiano, Svenska, Nederlandse, Русский, 中文

Menu

È possibile impostare la lingua prioritaria per il menu disco.

English, Français, 中文, Español, Deutsch, Italiano, Nederlandse, Portoghese, Danese, Svenska, Finlandese, Norvegese, Русский, Coreano, Giapponese, Altro

Audio

È possibile impostare la lingua prioritaria dell'audio per la riproduzione del Blu-ray Disc/DVD. Per dettagli sulle voci di impostazione, vedere “Menu” (p. 24).

Sottotitolo

È possibile impostare la lingua prioritaria per Sottotitolo.

English, Français, 中文, Español, Deutsch, Italiano, Nederlandse, Portoghese, Danese, Svenska, Finlandese, Norvegese, Русский, Coreano, Giapponese, Altro, Spento

(Le impostazioni predefinite in [Lingua] differiscono a seconda del modello.)

Riproduzione

Segno Angolo

È possibile impostare la visualizzazione del Segno Angolo () quando viene riprodotto un Blu-ray Disc/DVD con angolazioni multiple.

Acceso*, Spento

Segno PIP

È possibile impostare la visualizzazione del Segno PIP () quando viene riprodotto un Blu-ray Disc con la funzione Picture in Picture (p. 20).

Acceso*, Spento

Simbolo audio secondario

È possibile impostare la visualizzazione del Simbolo audio secondario () quando viene riprodotto un Blu-ray Disc con audio secondario.

Acceso*, Spento

Ultimo salvataggio

È possibile impostare il lettore in modo da memorizzare la posizione dell'ultima riproduzione di un disco quando è impostato in modalità Standby o si apre il vassoio del disco.

Acceso*, Spento

Nota

- Alcuni dischi non sono compatibili con questa funzione.

Sicurezza

Cambiare password

È possibile impostare la password per modificare il livello di Parental Control e Codice del paese. Consultare la sezione "Parental Control" (p. 25) e "Codice del paese" (p. 25).

Note

- La password predefinita è 0000.
- Se si dimentica la password, consultare "Risoluzione dei problemi" (p. 31) e impostare tutte le impostazioni di Sicurezza sui valori predefiniti.

Parental Control

In alcuni dischi Blu-ray/DVD, è impostato un livello di controllo per la visione del disco in base all'età dello spettatore. È possibile impostare il Parental Control mostrato sullo schermo a seconda dei contenuti del disco. La password (vedere "Cambiare password" a p. 25) va immessa prima di impostare i livelli del Parental Control. Dopo aver impostato il Parental Control, se viene riprodotto un disco che presenta un livello di Parental Control maggiore rispetto al livello corrente, oppure se si desidera modificare il livello del Parental Control, verrà visualizzata una finestra di dialogo a comparsa che richiederà l'immissione della password.

Spento*, 1–8

Codice del paese

È possibile impostare il Codice del paese del paese in cui si vive. La password (vedere "Cambiare password" a p. 25) va immessa prima di impostare il Codice del paese. Questa impostazione è utilizzabile per classificare il Parental Control e la riproduzione del disco.

Rete

Connessione Internet

Impostare questa voce su Attivare quando si utilizza BD-Live (p. 20), DLNA (p. 15), l'aggiornamento del software dalla rete (p. 30) e le altre funzioni della rete.

Attivare*, Disattivare

Informazioni

È possibile visualizzare la schermata delle informazioni sulla rete. In questa schermata, è possibile visualizzare le informazioni di Interfaccia (Ethernet), Tipo di indirizzo, Indirizzo IP, Subnet Mask, Gateway predefinito e DNS.

Prova connessione

È possibile eseguire un test della connessione Internet. Se la prova non va a buon fine, verificare le "Impostazioni IP" (p. 25) e quindi eseguire nuovamente la prova.

Impostazioni IP

È possibile configurare le impostazioni di rete.

Auto*	Selezionare per configurare automaticamente le impostazioni di rete di questo lettore con il server DHCP.
Manuale	Selezionare per configurare manualmente le impostazioni di rete (Indirizzo IP, Subnet Mask, Gateway predefinito, e DNS).

Suggerimenti

- **Tasti numerici** Inseriscono i caratteri.
- **◀▶** Sposta la selezione.
- **CLEAR** Cancella un carattere.
- **ENTER** Salva le impostazioni e esce dal menu.

Connessione BD-Live

È possibile impostare le restrizioni di accesso ai contenuti BD-Live.

Permesso	Consente la connessione alla rete a tutti i dischi BD-Live.
Permesso parziale*	Consente l'accesso solo ai dischi con la certificazione del produttore.
Vietato	Proibisce la connessione alla rete a tutti i dischi BD-Live.

DLNA

È possibile impostare il DLNA (p. 34) su Attivare/Disattivare. Se non si utilizza la funzione DLNA, impostare su Disattivare.

Attivare*, Disattivare

Impostazione Proxy

È possibile regolare le Impostazione Proxy. Impostare su Disattivare per l'uso normale. Impostare su Attivare per attivare l'impostazione proxy.

Attivare	Attiva le impostazioni Proxy Host e Proxy Port.
Disattivare*	Imposta il server Proxy su Disattivato. Selezionare questa voce quando il server Proxy non viene utilizzato.
Proxy Host	Imposta il Proxy Host.
Proxy Port	Imposta la Proxy Port.

■ Impostazione Display

Le impostazioni predefinite sono contrassegnate con “*”.

TV

Uscita 3D

È possibile selezionare l'uscita video 3D o 2D per il lettore.

Auto* Questo lettore seleziona automaticamente i video 3D o 2D.

Spento Questo lettore seleziona sempre i video 2D.

Nota

- Pur impostando “Uscita 3D” su “Auto” e riproducendo un disco Blu-ray 3D, il lettore seleziona le immagini 2D a seconda del collegamento e delle impostazioni del TV ecc. (p. 10).

Teleschermo

È possibile impostare il rapporto di aspetto del TV collegato e regolare l'uscita video.

Se si cambia il TV (ad es. per l'acquisto di uno nuovo) e il rapporto di aspetto dello schermo del TV collegato cambia, sarà necessario cambiare l'impostazione Teleschermo.



16:9 Intero Selezionare questa impostazione quando il lettore viene collegato a un TV con schermo 16:9. Quando viene riprodotto un video con rapporto di aspetto 4:3, viene visualizzato come illustrato qui di seguito.

16:9 Normale* Selezionare questa impostazione quando il lettore viene collegato a un TV con schermo 16:9. Quando viene riprodotto un video con rapporto di aspetto 4:3, viene visualizzato come illustrato qui di seguito.

4:3 Pan Scan Selezionare questa impostazione quando il lettore viene collegato a un TV con schermo 4:3. Quando viene riprodotto un video con rapporto di aspetto 16:9, viene visualizzato come illustrato qui di seguito.

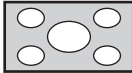
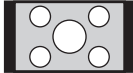
4:3 Letter Box Selezionare questa impostazione quando il lettore viene collegato a un TV con schermo 4:3. Quando viene riprodotto un video con rapporto di aspetto 16:9, viene visualizzato come illustrato qui di seguito.

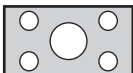
Dimensioni originali dell'immagine	Su TV 16:9 (wide screen)	
	16:9 Intero	16:9 Normale
 4:3		

Dimensioni originali dell'immagine	Su TV 4:3	
	4:3 Pan Scan	4:3 Letter Box
 16:9		

Selezione Uscita Video

È possibile selezionare la risoluzione di uscita video tra Auto, 480i/576i, 480p/576p, 720p, 1080i e 1080p.

Se impostata su Auto, la risoluzione viene impostata automaticamente alla risoluzione massima del TV collegato.

Per ulteriori dettagli sui formati di uscita, consultare la sezione “Informazioni sui formati di uscita video” (p. 29).

Auto*, 480i/576i, 480p/576p, 720p, 1080i, 1080p

Nota

- Per emettere audio in alta definizione (per esempio Dolby TrueHD o DTS-HD Master Audio) dal terminale HDMI, impostare Selezione Uscita Video su Auto o su un valore superiore a 720p.

Sistema TV

È possibile selezionare Sistema TV tra PAL, NTSC e Multi. Impostare lo stesso Sistema TV che è impostato nel TV. Per ulteriori dettagli sui formati di uscita, consultare la sezione “Informazioni sui formati di uscita video” (p. 29).

NTSC, PAL, Multi

(L'impostazione predefinita differisce a seconda del modello.)

Spazio colorato

È possibile selezionare l'uscita Spazio colorato (p. 35) da HDMI. Questa funzione è disponibile quando il lettore è collegato con un cavo HDMI.

YCbCr 4:4:4* Imposta Spazio colorato su YCbCr 4:4:4.

YCbCr 4:2:2 Imposta Spazio colorato su YCbCr 4:2:2.

Full RGB Se è impostata l'opzione RGB e i colori bianco e nero a schermo sono troppo tenui, selezionare questa voce. Questa impostazione è effettiva quando un componente collegato supporta la gamma RGB 0–255.

RGB Emette il segnale video alla gamma di segnale normale.

Nota

- Questa funzione è disponibile solo su TV che supportano tale funzione.

HDMI Deep Color

Se il proprio TV e/o il ricevitore AV è compatibile con Deep Color (p. 34), impostare questa voce in base al proprio TV/ricevitore AV. Questa funzione è disponibile quando il lettore è collegato con un cavo HDMI.

30 bits, 36 bits, 48 bits, Spento*

HDMI 1080p 24Hz

Questa impostazione trasmette il BD video codificato in frame rate 24Hz in HDMI 1080p 24Hz. Con questa funzione potrebbe essere disponibile una riproduzione video più scorrevole. Questa funzione è disponibile se il proprio TV/ricevitore AV la supporta e se il lettore è collegato con un cavo HDMI. Per ulteriori dettagli sui formati di uscita, consultare la sezione “Informazioni sui formati di uscita video” (p. 29).

Auto*, Spento

Nota

- Questa impostazione è disattivata se la risoluzione di uscita è diversa da 1080p.

Lyp Sync

È possibile impostare/regolare la funzione Lyp Sync (p. 35).

Auto*	Questo lettore regola automaticamente la funzione Lyp Sync.
Manuale	È possibile regolare manualmente la funzione Lyp Sync. È possibile impostare il ritardo dell'audio individualmente per i contenuti 2D e 3D.
	2D
	3D
Spento	Questo lettore non regola la funzione Lyp Sync.

Video Process

Modalità video

È possibile selezionare le Modalità video indicate di seguito.

Standard*	L'immagine è più naturale e bilanciata. Questa modalità è adatta all'uso normale.
Vivid	L'immagine è più vivace e nitida.
Cinema	L'immagine è adatta per la visione di film in ambienti scuri.
Personalizzato	È possibile regolare manualmente l'immagine visiva. Premere ▲/▼ per selezionare il parametro, quindi premere ◀/▶ per regolare la figura.

Luminosità

Regola la luminosità generale dell'immagine.

Saturazione

Regola la saturazione del colore dell'immagine proiettata.

Tinta

Regola la tinta dell'immagine proiettata.

Contrasto

Regola le aree luminose (livelli di bianco) nell'immagine.

Nitidezza

Regola la nitidezza degli oggetti nel video.

CTI

Smussa i bordi delle immagini a colori. Le immagini a colori vengono rese in modo più distinto.

Le impostazioni predefinite sono pari a 0.

Regolazione colore

È possibile regolare i valori di Luminosità/Saturazione/Tinta per ogni colore (Rosso/Verde/Blu/Giallo/Ciano/Magenta). Per utilizzare questa funzione, impostare Modalità video su Personalizzato. Per dettagli sulle voci di impostazione, vedere “Modalità video” (p. 27).

Le impostazioni predefinite sono pari a 0.

Riduzione del rumore

È possibile impostare Riduzione del rumore su un livello da 0 a 3. 0 disattiva l'impostazione, mentre 3 è il livello massimo.

0, 1, 2*, 3

Modalità deinterlacciamento

È possibile impostare il metodo di rilevamento del segnale video. Impostare su Auto per l'uso normale. Se sullo schermo compaiono disturbi a strisce orizzontali, impostare su Film/Video per eliminare i disturbi.

Auto*, Film, Video

Impostazione Audio

Le impostazioni predefinite sono contrassegnate con “*”.

Uscita audio

HDMI

È possibile selezionare la modalità di uscita del terminale HDMI. Per ulteriori dettagli sui formati di uscita, consultare la sezione “Informazioni sui formati di uscita audio” (p. 28).

Bitstream*, PCM, Ricodifica, Spento

Nota

- Per emettere audio in alta definizione (per esempio Dolby TrueHD o DTS-HD Master Audio) dal terminale HDMI, impostare Selezione Uscita Video su Auto o su un valore superiore a 720p (p. 26).

DRC

È possibile impostare DRC (Dynamic Range Compression, Compressione di gamma dinamica) (p. 34) su Acceso/Spento/Auto. Se impostato su Auto, DRC viene attivato automaticamente per una sorgente con informazioni DRC in formato Dolby TrueHD. DRC ottimizza la qualità del suono, rendendo più chiare le conversazioni. È utile principalmente quando si guardano film di notte.

Spento, Acceso, Auto*

Informazioni di sistema

Sono visualizzate la versione del software e l'indirizzo MAC (p. 34).

■ Informazioni sui formati di uscita audio

Formato sorgente		HDMI		
		Bitstream	PCM	Ricodifica
PCM 2ch	con SA* o BCS**	PCM 2ch		Dolby Digital
	senza SA* o BCS**	PCM 2ch		
PCM 5.1ch	con SA* o BCS**	PCM 5.1ch		Dolby Digital
	senza SA* o BCS**	PCM 5.1ch		
PCM 7.1ch	con SA* o BCS**	PCM 7.1ch		Dolby Digital
	senza SA* o BCS**	PCM 7.1ch		
Dolby Digital	con SA* o BCS**	Dolby Digital	PCM fino a 5.1ch	Dolby Digital
	senza SA* o BCS**			
Dolby Digital Plus	con SA* o BCS**	Dolby Digital Plus	PCM fino a 7.1ch	Dolby Digital
	senza SA* o BCS**			Dolby Digital Plus
Dolby TrueHD	con SA* o BCS**	Dolby TrueHD	PCM fino a 7.1ch	Dolby Digital
	senza SA* o BCS**			Dolby TrueHD
DTS	con SA* o BCS**	DTS	PCM fino a 5.1ch	DTS
	senza SA* o BCS**			
DTS HD High Resolution	con SA* o BCS**	DTS HD High Resolution	PCM fino a 5.1ch (Codifica core)	DTS
	senza SA* o BCS**			DTS HD High Resolution
DTS-HD Master Audio	con SA* o BCS**	DTS-HD Master Audio	PCM fino a 5.1ch (Codifica core)	DTS
	senza SA* o BCS**			DTS-HD Master Audio

* “SA” sta per Audio secondario (Secondary Audio).

** “BCS” sta per suono di clic del tasto (Button Click Sound), l’effetto sonoro per i menu a comparsa ecc.

Note

- Se HDMI è impostato su Bitstream, l’audio secondario non viene emesso (p. 27).
- Per emettere audio in alta definizione (per esempio Dolby TrueHD o DTS-HD Master Audio) dal terminale HDMI, impostare Selezione Uscita Video su Auto o su un valore superiore a 720p (p. 26).

■ Informazioni sui formati di uscita video

Se Sistema TV è impostato su NTSC

	Risoluzione	Auto	480i/576i	480p/576p	720p	1080i	1080p
HDMI	BD-Video con contenuto 1080p/24 Hz	*1, *2	480i	480p	720p 60 Hz	1080i 60 Hz	1080p 24/60 Hz *2
	Altri						1080p 60 Hz

Se Sistema TV è impostato su PAL

	Risoluzione	Auto	480i/576i	480p/576p	720p	1080i	1080p
HDMI	BD-Video con contenuto 1080p/24 Hz	*1, *2	576i	576p	720p 50 Hz	1080i 50 Hz	1080p 24/50 Hz *2
	Altri						1080p 50 Hz

*1 L'impostazione della risoluzione è quella massima supportata dal TV collegato. Per esempio, se la risoluzione massima supportata dal TV collegato è 1080p, la risoluzione sarà impostata su 1080p.

*2 Se la sorgente ha un contenuto a 1080p 24 Hz e il TV collegato supporta un'uscita a 1080p 24 Hz, il contenuto sarà emesso a 1080p 24 Hz invece che a 1080p 50/60 Hz se la risoluzione è impostata su Auto o 1080p e Auto è impostato su HDMI 1080p 24Hz (p. 27) in Impostazione Display.

Se Sistema TV è impostato su Multi

Se Sistema TV è impostato su Multi, il segnale video viene emesso alla stessa frequenza della sorgente. Vedere le tabelle sopra per dettagli sull'impostazione di frequenza del TV e sulla risoluzione del segnale video in uscita.

Note

- L'impostazione HDMI 1080p 24Hz è disattivata se la risoluzione di uscita è diversa da 1080p.
- Se Sistema TV è impostato su NTSC e la sorgente video non è 60 Hz, il segnale video in uscita viene convertito a 60 Hz.
- Se Sistema TV è impostato su PAL e la sorgente video non è 50 Hz, il segnale video in uscita viene convertito a 50 Hz.

Aggiornamento del software

Non è possibile riprodurre alcuni dischi Blu-ray di recente produzione fino a quando non viene aggiornato il software del lettore all'ultima versione. Si raccomanda di aggiornare il software del lettore in modo che lo stesso possa funzionare con il software più recente.

Per verificare la disponibilità di aggiornamenti per il software, visitare <http://download.yamaha.com/>

Nota

- Durante l'esecuzione dell'aggiornamento del software, non rimuovere il dispositivo di archiviazione USB, non impostare il lettore in modalità Standby e non scollegare il cavo di alimentazione/cavo LAN.

■ Aggiornamento del software

1. Preparazione per l'aggiornamento del software.

Se si aggiorna il software tramite Archiviazione su chiave USB:

- ① Salvare il pacchetto dei file di aggiornamento nella apposita cartella presente sul dispositivo di archiviazione USB. Per maggiori dettagli, consultare la documentazione sulla procedura allegata al pacchetto dei file di aggiornamento.
- ② Collegare il dispositivo di archiviazione USB. Saltare la fase 2.

Se si aggiorna il software tramite Rete:
accertarsi che il lettore sia collegato alla rete.

2. Selezionare il metodo di aggiornamento, quindi avviare l'aggiornamento dal menu SETUP.

- ① Premere **SETUP** per visualizzare la schermata del menu SETUP.
- ② Selezionare Impostazione Generale → Sistema → Aggiornamento.
- ③ Selezionare la voce contenente il pacchetto dei file di aggiornamento dall'Archiviazione su chiave USB/dalla Rete.

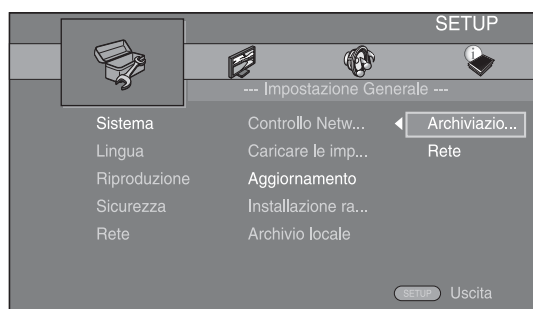

Il sistema cercherà il pacchetto dei file di aggiornamento.

3. Aggiornare il software attenendosi ai messaggi visualizzati sullo schermo.

L'aggiornamento è completato. Il sistema sarà ripristinato.





Risoluzione dei problemi

Consultare la tabella qui di seguito nel caso il lettore non funzioni correttamente. Se il problema riscontrato non risultasse elencato qui di seguito o se le istruzioni fornite non fossero d'aiuto, spegnere il lettore, scollegare il cavo di alimentazione e contattare il più vicino rivenditore o centro di assistenza Yamaha autorizzato.

■ Alimentazione

Problema	Possibili cause e soluzioni
Nessuna alimentazione.	<ul style="list-style-type: none">– Collegare correttamente il cavo di alimentazione CA.– Premere  sul pannello anteriore per attivare l'alimentazione.
L'alimentazione del lettore si spegne.	<ul style="list-style-type: none">– L'alimentazione si spegnerà automaticamente dopo 30 minuti continui di inattività (nessuna riproduzione).





■ Funzionamento di base

Problema	Possibili cause e soluzioni
Il telecomando non funziona.	<ul style="list-style-type: none">– Usare il telecomando nei limiti del suo campo d'azione. (p. 9)– Sostituire le batterie. (p. 9)
I tasti non funzionano.	<ul style="list-style-type: none">– Tenere premuto  sul pannello anteriore per più di 5 secondi e rilasciarlo per ripristinare il lettore.– Per azzerare completamente il lettore, scollegare il cavo di alimentazione dalla presa CA per almeno 10 secondi, collegare nuovamente il cavo di alimentazione alla presa CA e quindi riaccendere il lettore.
La password è stata dimenticata.	<ul style="list-style-type: none">– Tenere premuti simultaneamente  e  sul pannello anteriore quando non è inserito alcun disco e la riproduzione è arrestata per riportare tutte le impostazioni, comprese le impostazioni di Sicurezza (p. 25) del lettore, ai loro valori predefiniti. Una volta disattivata automaticamente l'alimentazione, premere  per riaccendere nuovamente il lettore.

■ Riproduzione disco

Problema	Possibili cause e soluzioni
Il lettore non riesce a riprodurre il disco.	<ul style="list-style-type: none">– Estrarre il disco e pulirlo. (p. 4)– Accertarsi che il disco sia stato caricato correttamente (allineato nel vassoio del disco con l'etichetta rivolta verso l'alto). (p. 4)– Utilizzare un disco supportato dal lettore. (p. 3)– Rimuovere il disco e quindi controllare se il lettore lo supporta o meno. (p. 3)– Controllare il codice regionale. (p. 3)– Controllare se il disco è difettoso tentando con un altro disco.– I CD-R/RW, i DVD+R/RW/R DL e i DVD-R/RW/R DL devono essere finalizzati. (p. 3)
Il video si interrompe.	<ul style="list-style-type: none">– Il lettore si arresta se rileva scosse o vibrazioni.
Il lettore emette un suono di scatto quando si inizia la riproduzione o il caricamento del disco.	<ul style="list-style-type: none">– Questi suoni non indicano un malfunzionamento del lettore, ma sono normali condizioni di funzionamento.

■ Immagine

Problema	Possibili cause e soluzioni
Nessuna immagine.	<ul style="list-style-type: none"> - Accertarsi che il cavo HDMI sia stato collegato correttamente. (p. 10) - Accertarsi che il TV o il ricevitore AV collegato sia impostato sull'ingresso corretto. (p. 10) - Senza nessun disco inserito, o con la riproduzione interrotta, tenere premuto contemporaneamente  e  sul pannello anteriore per impostare la risoluzione video sui valori predefiniti. Se ciononostante non viene visualizzata alcuna immagine, tenere premuto per circa 5 secondi  sul pannello anteriore per passare a NTSC/PAL.
Lo schermo si blocca e i tasti operativi non funzionano.	<ul style="list-style-type: none"> - Premere , quindi riavviare la riproduzione. - Spegnerne il lettore e quindi riaccenderlo. - Tenere premuto  sul pannello anteriore per più di 5 secondi e rilasciarlo per ripristinare il lettore.
Il video non viene emesso con la risoluzione desiderata.	<ul style="list-style-type: none"> - Impostare la risoluzione desiderata. (p. 26)
Il video wide-screen appare allungato verticalmente o appaiono delle bande nere sopra o sotto lo schermo. Oppure il video 4:3 appare allungato orizzontalmente.	<ul style="list-style-type: none"> - Modificare il rapporto di aspetto del proprio TV. (p. 26)
Sullo schermo appaiono immagini di disturbo quadrate (mosaici).	<ul style="list-style-type: none"> - Immagini in blocchi possono essere visibili nelle scene con movimento rapido a causa delle caratteristiche della tecnologia di compressione dell'immagine digitale.
L'audio non viene emesso o le immagini non vengono riprodotte correttamente.	<ul style="list-style-type: none"> - L'audio potrebbe non essere emesso o le immagini non essere riprodotte correttamente su alcuni dischi in cui sono registrati contenuti protetti da copyright.

■ Suono

Problema	Possibili cause e soluzioni
Non viene emesso alcun suono o vengono emessi suoni distorti.	<ul style="list-style-type: none"> - Controllare che il cavo HDMI sia collegato correttamente. (p. 10) - Aumentare il volume del TV o del ricevitore AV. - Non c'è suono durante un fermo immagine, durante l'avanzamento rapido e la riproduzione rapida al contrario. (p. 8) - L'audio potrebbe non essere emesso a seconda dello stato di registrazione dell'audio, come quando viene registrato come contenuto audio un tipo di audio diverso da un segnale audio oppure audio non in formato standard. (p. 3)
I canali sinistro e destro dell'audio sono invertiti o il suono proviene solo da un lato.	<ul style="list-style-type: none"> - Verificare i collegamenti HDMI. (p. 10)
L'audio non viene emesso o le immagini non vengono riprodotte correttamente.	<ul style="list-style-type: none"> - L'audio potrebbe non essere emesso o le immagini non essere riprodotte correttamente su alcuni dischi in cui sono registrati contenuti protetti da copyright.
Impossibile sentire il suono del PIP (audio secondario).	<ul style="list-style-type: none"> - Impostare HDMI su PCM/Ricodifica. (p. 27) - Per ascoltare l'audio secondario, premere 2ND AUDIO. (p. 6) - A seconda del disco, potrebbe essere necessario impostare l'audio secondario nel menu superiore del disco. (p. 8)

■ Rete

Problema	Possibili cause e soluzioni
Impossibile collegarsi a Internet.	<ul style="list-style-type: none"> – Collegare correttamente il cavo di rete. – Accendere il dispositivo collegato, quale un router o un modem a banda larga. – Collegare correttamente il router e/o il modem a banda larga. – Inserire i valori corretti nelle impostazioni di rete. Controllare nella sezione “Rete”. (p. 25)
Impossibile scaricare i contenuti BD-Live.	<ul style="list-style-type: none"> – Collegare correttamente il cavo di rete. (p. 11) – Collegare correttamente il dispositivo di archiviazione USB. Controllare che il dispositivo di archiviazione USB sia collegato al connettore USB del lettore. (p. 11) – Controllare che il Blu-ray Disc supporti BD-Live. – Controllare le impostazioni per la “Connessione Internet”. (p. 25) – Collegare un dispositivo di archiviazione USB formattato in FAT16 o FAT32 o NTFS. – Si raccomanda di collegare un dispositivo di archiviazione USB con almeno 2 GB di spazio libero. Se non è presente spazio sufficiente, formattare il dispositivo di archiviazione USB. (p. 24) – Consultare il manuale di istruzioni in dotazione con il disco o rivolgersi al produttore del disco.
Impossibile rilevare il server DLNA.	<ul style="list-style-type: none"> – Collegare correttamente il cavo di rete. – Accendere il dispositivo collegato, quale un router a banda larga o il server. – Accertarsi che il lettore e il server siano collegati allo stesso punto di accesso. – Inserire i valori corretti nelle impostazioni di rete. Controllare “Rete”. (p. 25) – A seconda del server DLNA, il lettore potrebbe necessitare dell’autorizzazione da parte del server. – A seconda del server DLNA, è necessario modificare l’impostazione del firewall.
Impossibile riprodurre il file sul server della rete domestica.	<ul style="list-style-type: none"> – Accertarsi che il file sia riproducibile. (p. 3) – Verificare le impostazioni del server DLNA. – La riproduzione e la qualità del funzionamento potrebbero essere influenzate dalle condizioni della propria rete domestica.

■ Messaggi su schermo

- Nel caso in cui il disco che si tenta di riprodurre non sia idoneo oppure l’operazione non sia corretta, sul teleschermo vengono visualizzati i seguenti messaggi.

Messaggio di errore	Possibili cause e soluzioni
File non supportato	– Il file non è supportato da questo lettore. Vedere “Tipi di dischi/file utilizzabili con questo lettore” (p. 3).
Codice regione errato!	– Il disco presenta un codice regionale incompatibile. Vedere “Informazioni sulla gestione della regione per Blu-ray Disc/DVD video” (p. 3).
Rete è fallita.	– Il lettore non può essere collegato alla rete. Verificare la connessione (p. 11) e le impostazioni della rete (p. 25).
Rete è OK, proxy è fallito.	– Il lettore non può essere collegato al server Proxy. Vedere “Impostazione Proxy” (p. 25).
Nel menu SETUP non è autorizzata la connessione BD-Live	– La connessione BD-Live è proibita. Vedere “Connessione BD-Live” (p. 25).
L’aggiornamento non è riuscito per qualche ragione!	– L’aggiornamento non è riuscito. Verificare se il file di aggiornamento è corrotto o illeggibile.

Glossario

AVCHD

AVCHD è un nuovo formato (standard) per le videocamere ad alta definizione utilizzabile per registrare e riprodurre immagini HD ad alta risoluzione.

BD-Live™

BD-Live è uno standard Blu-ray Disc che utilizza la connessione di rete, consentendo al lettore di accedere online per scaricare video promozionali e altri dati.

BDMV

BDMV (Blu-ray Disc Movie) si riferisce a uno dei formati applicativi utilizzati per BD-ROM che rappresenta una delle specifiche del Blu-ray Disc.

BDMV è un formato di registrazione equivalente al DVD Video della specifica DVD.

Blu-ray 3D™

Blu-ray 3D consente di visualizzare le immagini 3D in alta definizione.

BONUSVIEW™

I dischi compatibili con BONUSVIEW consentono di apprezzare contemporaneamente sub-canale video per due schermate, sub-canale audio e sottotitoli. Viene visualizzata una piccola schermata all'interno della schermata principale durante la riproduzione (Picture in Picture).

Deep Color

Deep Color si riferisce all'uso di varie profondità di colore nelle visualizzazioni, a partire dalle profondità a 24-bit nelle precedenti versioni delle specifiche HDMI. Questa profondità di bit extra consente agli HDTV e ad altre visualizzazioni di passare da milioni di colori a miliardi di colori, eliminando così il banding del colore on screen per transizioni tonali uniformi e sottili gradazioni tra i colori. L'aumentato rapporto di contrasto può rappresentare più volte un maggior numero di gradazioni di grigio tra il nero e il bianco. Deep Color aumenta inoltre il numero dei colori disponibili all'interno dei limiti definiti dallo spazio colorato RGB o YCbCr.

DLNA

DLNA (Digital Living Network Alliance) fornisce un'agevole condivisione dei supporti digitali attraverso la rete domestica e quindi è possibile apprezzare attraverso questo lettore i contenuti digitali archiviati sul proprio PC su cui è installato un software del server DLNA o altro dispositivo DLNA compatibile con il proprio TV. Per connettere il lettore ai propri server DLNA, sono necessarie alcune impostazioni per il server o il dispositivo DLNA. Per dettagli, consultare il software del server DLNA o il dispositivo DLNA.

Dolby Digital

Un sistema sonoro sviluppato da Dolby Laboratories Inc. che fornisce qualità da sala cinematografica all'uscita audio quando il prodotto è collegato a un processore o amplificatore Dolby Digital.

Dolby Digital Plus

Un sistema sonoro sviluppato come estensione di Dolby Digital. Questa tecnologia di codificazione audio supporta audio surround 7.1 multicanale.

Dolby TrueHD

Dolby TrueHD è una tecnologia di codificazione senza perdita di qualità che supporta fino a 8 canali di suono surround multicanale per i dischi ottici di ultima generazione. Il suono riprodotto è fedele alla fonte originale bit per bit.

DRC (Dynamic Range Control, Gamma di controllo dinamica)

DRC consente di regolare la gamma tra i suoni a volumi più alti e quelli più bassi (gamma dinamica) per la riproduzione a un volume medio. Utilizzare questa funzione quando è difficile sentire i dialoghi, oppure nel caso la riproduzione disturbi i vicini.

DTS

Questo è un sistema sonoro digitale sviluppato da DTS, Inc. per l'uso nei cinema.

DTS-HD High Resolution Audio

DTS-HD High Resolution Audio è una nuova tecnologia sviluppata per la nuova generazione di dischi ottici ad alta definizione.

DTS-HD Master Audio

DTS-HD Master Audio è una nuova tecnologia di compressione audio lossless sviluppata per la nuova generazione di dischi ottici ad alta definizione.

FLAC

FLAC (Free Lossless Audio Codec) è un formato libero per la compressione di dati audio lossless. Benché inferiore a livello di tasso di compressione rispetto agli altri formati audio lossless, spesso è in grado di fornire una qualità audio superiore.

HDMI

HDMI (High-Definition Multimedia Interface = Interfaccia multimediale ad alta definizione) è un'interfaccia che supporta sia video che audio in un singolo collegamento digitale. Il collegamento HDMI porta il segnale standard a segnali video ad alta definizione e segnali audio multicanale a componenti AV, quali TV muniti di HDMI, in formato digitale senza degradazione.

Indirizzo Mac

L'indirizzo Mac è un valore unico assegnato a un dispositivo in rete per scopi di identificazione.

Letter Box (LB 4:3)

Dimensione dello schermo che taglia la parte superiore e inferiore dell'immagine per consentire la visione ad ampio schermo (16:9) su un TV 4:3 collegato.

Lyp Sync

Lyp Sync, abbreviazione di Lip Synchronization (sincronizzazione labiale), è un termine tecnico che indica sia un problema che la funzione utilizzata per mantenere sincronizzati i segnali audio e video in fase di post produzione e trasmissione. Mentre la latenza audio/video richiede regolazioni complesse da parte dell'utente, HDMI integra una funzione di sincronizzazione audio/video che consente ai dispositivi di eseguirla in modo automatico, senza interazioni da parte dell'utente.

Pan Scan (PS 4:3)

Dimensione dello schermo che taglia i lati dell'immagine per consentire la visione ad ampio schermo (16:9) su un TV 4:3 collegato.

Sottotitoli

Righe di testo che appaiono sul fondo dello schermo che traducono o trascrivono il dialogo. Sono registrate su molti dischi DVD e Blu-ray.

Spazio colorato

Spazio colorato è una gamma di colori che possono essere rappresentati. RGB è uno spazio colorato basato sul modello di colore RGB (Red, Green and Blue, vale a dire rosso, verde e blu) e viene tipicamente utilizzato per i monitor PC. YCbCr è uno spazio colorato basato su un segnale di luminanza (Y) e due segnali di differenza di colore (Cb e Cr).

Suono lineare PCM

Il PCM lineare è un formato di registrazione del segnale utilizzato per i CD audio e per alcuni DVD e dischi Blu-ray. Il suono sui CD audio è registrato a 44,1 kHz con 16 bit. (Sui dischi DVD il suono è registrato tra 48 kHz con 16 bit e 96 kHz con 24 bit mentre sui dischi Blu-ray è tra 48 kHz con 16 bit e 192 kHz con 24 bit.)

x.v.Color

x.v.Color riproduce una gamma di colore maggiore di prima, mostrando pressoché tutti i colori che l'occhio umano può rilevare.

Dati tecnici

■ Dati generali

Alimentazione	
[Modelli per Stati Uniti e Canada].....	CA 110–240 V, 60 Hz
[Modello per Centro e Sudamerica].....	CA 110–240 V, 50/60 Hz
[Modello per l'Australia].....	CA 110–240 V, 50 Hz
[Modello per Regno Unito, Europa e Russia].....	CA 110–240 V, 50 Hz
[Modello per la Cina].....	CA 110–240 V, 50 Hz
[Modello per l'Asia].....	CA 110–240 V, 50/60 Hz
[Modello per la Corea].....	CA 110–240 V, 60 Hz
Consumo di alimentazione (Normale)	18 W
Consumo di alimentazione (Standby)	0,5 W o meno
Dimensioni (L × A × P)	435 × 50 × 202 mm
Peso	2,0 kg

■ Ingresso/uscita

Uscita HDMI	Connettore tipo A × 1
	480i/576i/480p/576p/720p/1080i/1080p/1080p @ 24Hz,
	Supporto Deep Color, x.v. Color
USB	Connettore tipo A × 2
Altri apparecchi	Ethernet × 1

I dati tecnici sono soggetti a modifiche senza preavviso.

■ Copyright

- Il materiale audiovisivo potrebbe consistere di lavori soggetti a copyright che non devono essere registrati senza l'autorizzazione del proprietario del copyright. Si prega di fare riferimento alle leggi specifiche del paese di appartenenza.
 - Prodotto con licenza da Dolby Laboratories. Il logo Dolby e il simbolo della doppia D sono marchi di fabbrica di Dolby Laboratories.
 - Prodotto con licenza ai sensi dei brevetti USA n.: 5,956,674; 5,974,380; 6,487,535 e altri brevetti statunitensi e mondiali registrati o in corso di registrazione. DTS, il relativo simbolo e DTS e il simbolo insieme sono marchi di fabbrica registrati e DTS Digital Surround e i relativi loghi DTS sono marchi di fabbrica di DTS, Inc. Il prodotto comprende software. © DTS, Inc. Tutti i diritti riservati.
 - “Blu-ray Disc™”, “Blu-ray™”, “Blu-ray 3D™”, “BD-Live™”, “BONUSVIEW™” e i relativi loghi sono marchi di fabbrica di Blu-ray Disc Association.
 -  è un marchio di fabbrica di DVD Format/Logo Licensing Corporation.
 - “HDMI”, il logo “HDMI” e “High-Definition Multimedia Interface” sono marchi di fabbrica o marchi registrati di HDMI Licensing LLC.
 - “x.v.Color” e il logo “x.v.Color” sono marchi di fabbrica di Sony Corporation.
 - Il “AVCHD” e il logo “AVCHD” sono marchi di fabbrica di Panasonic Corporation e Sony Corporation.
 - Java e tutti i marchi e loghi basati su Java sono marchi di fabbrica o marchi di fabbrica registrati di Sun Microsystems, Inc. negli Stati Uniti e/o in altri paesi.
 - Questo prodotto è concesso in licenza in base ai termini della licenza d'uso del portafoglio di brevetti AVC e della licenza d'uso del portafoglio di brevetti VC-1 per uso personale e non commerciale del consumatore per (i) la codifica video in conformità con lo standard AVC e con lo standard VC-1 (“AVC/VC-1 Video”) e/o (ii) la decodifica video AVC/VC-1 decodificata dal consumatore attuata in attività personale e non commerciale e/o è stata ottenuta da un fornitore video provvisto di licenza per la fornitura video AVC/VC-1. Non si concede alcuna licenza o non sarà implicita per altri usi. Ulteriori informazioni sono ottenibili da MPEG LA, LLC.
Consultare <http://www.mpegla.com>.
 - Windows Media Player è un marchio di fabbrica registrato o un marchio di fabbrica di Microsoft corporation negli Stati Uniti e/o altri paesi.
 - Il logo YouTube e YouTube sono marchi di fabbrica di Google, Inc.
 - DLNA e DLNA CERTIFIED sono marchi di fabbrica e/o marchi di servizio di Digital Living Network Alliance.
- Copyright 2004-2010 Verance Corporation. Cinavia™ è un marchio di fabbrica di Verance Corporation. Protetto dal brevetto statunitense n. 7,369,677 e da brevetti mondiali registrati o in corso di registrazione con licenza di Verance Corporation. Tutti i diritti riservati.

Indice analitico

■ Numerics

2ND AUDIO, telecomando 6

■ A

A/B, telecomando 7
 Aggiornamento del software 30
 Aggiornamento, menu SETUP 24
 ANGLE, telecomando 7
 Angolo, menu a schermo (On Screen) 17
 Archivio locale, menu SETUP 24
 Audio, formati di uscita 28
 Audio, menu a schermo (On Screen) ... 17
 Audio, menu SETUP 24
 AUDIO, telecomando 7
 Auto Riproduzione disco, menu SETUP 24

■ B

BD-Live 20
 Bitrate, menu a schermo (On Screen) 17
 Bookmark 19
 Brano/File, menu a schermo (On Screen) 17

■ C

Cambiare password, menu SETUP 25
 Capitolo, menu a schermo (On Screen) 17
 Caricare le impostazioni predefinite, menu SETUP 24
 CLEAR, telecomando 7
 Codice del paese, menu SETUP 25
 Connessione BD-Live, menu SETUP 25
 Connessione Internet, menu SETUP ... 25
 Contenuti USB, riproduzione 13
 Controllo HDMI, menu SETUP 24

■ D

Data disc, riproduzione 13
 DIGEST, telecomando 7
 DLNA, menu SETUP 25
 Dotazione 2
 DRC, menu SETUP 27

■ E

ENTER, telecomando 6, 8

■ F

Funzionamento del menu SETUP 23
 Funzione Controllo HDMI 24
 Funzione di ricerca 19

■ H

HDMI 1080p 24Hz, menu SETUP 27
 HDMI Deep Color, menu SETUP 26
 HDMI, collegamento 10
 HDMI, menu SETUP 27
 HOME, menu 13
 HOME, telecomando 7

■ I

Impostazione Audio, menu SETUP 27
 Impostazione Display, menu SETUP ... 26
 Impostazione Generale, menu SETUP 24
 Impostazione Proxy, menu SETUP 25
 Impostazioni IP, menu SETUP 25
 Informazioni di sistema, menu SETUP 27
 Informazioni, menu SETUP 25
 Initial Wizard 12
 Installazione rapida 12
 Installazione rapida, menu SETUP 24

■ L

Lingua, menu SETUP 24
 Lyp Sync, menu SETUP 27

■ M

MARKER, telecomando 6
 MEDIA, menu 13
 Menu a schermo (On Screen) 17
 Menu, menu SETUP 24
 Messaggio di riproduzione in 3D, menu SETUP 24
 Modalità deinterlacciamento, menu SETUP 27
 Modalità video, menu SETUP 27
 Modalità/Modalità di riproduzione, menu a schermo (On Screen) 17

■ O

ON SCREEN, telecomando 8
 OSD, menu SETUP 24

■ P

Parental Control, menu SETUP 25
 PIP, telecomando 6
 POP UP/MENU, telecomando 8
 Precauzioni per i dischi 4
 PROGRAM, telecomando 6
 Prova connessione, menu SETUP 25

■ R

Regolazione colore, menu SETUP 27
 REPEAT, telecomando 6
 Replay Instantaneo, menu a schermo (On Screen) 17
 Requisiti di file audio 3
 Rete, collegamento 11
 Rete, menu SETUP 25
 RETURN, telecomando 8
 Ricerca Instantanea, menu a schermo (On Screen) 17
 Riduzione del rumore, menu SETUP ... 27
 Riproduzione programmata 19
 Riproduzione, menu SETUP 25
 Risoluzione dei problemi 31

■ S

Screen Saver, menu SETUP 24
 SEARCH, telecomando 7

Secondo Audio, menu a schermo (On Screen) 17
 Secondo Video, menu a schermo (On Screen) 17
 Segno Angolo, menu SETUP 25
 Segno PIP, menu SETUP 25
 Selezione Uscita Video, menu SETUP 26
 SETUP, menu 21
 SETUP, telecomando 7
 SHUFFLE, telecomando 6
 Sicurezza, menu SETUP 25
 Simbolo audio secondario, menu SETUP 25
 Sistema TV, menu SETUP 26
 Sistema, menu SETUP 24
 Slide Show, menu a schermo (On Screen) 17
 Sottotitolo, menu a schermo (On Screen) 17
 Sottotitolo, menu SETUP 24
 Spazio colorato, menu SETUP 26
 Stato, menu 18
 STATUS, telecomando 6
 Stile sottotitolo, menu a schermo (On Screen) 17
 SUBTITLE, telecomando 6

■ T

Tasti colore, telecomando 7
 Tasti cursore, telecomando 8
 Tasti di comando, telecomando 8
 Tasti numerici, telecomando 6
 Telecomando 6
 Teleschermo, menu SETUP 26
 Tempo, menu a schermo (On Screen) 17
 Titolo, menu a schermo (On Screen) ... 17
 TOP MENU, telecomando 8
 Transizione, menu a schermo (On Screen) 17
 TV, menu SETUP 26

■ U

Ultimo salvataggio, menu SETUP 25
 USB, collegamento 11
 Uscita 3D, menu SETUP 26
 Uscita Audio, menu SETUP 27
 Uso della funzione Picture in Picture 20

■ V

Video Process, menu SETUP 27
 VIDEO, formati di uscita 29

■ Y

YouTube, riproduzione 16

■ Z

ZOOM, telecomando 7

Precaución: lea las indicaciones siguientes antes de utilizar este aparato.

- 1 Para asegurar el mejor rendimiento de este aparato, lea atentamente este manual. Y luego guárdelo en un lugar seguro para poder consultarlo en el futuro en caso de ser necesario.
- 2 Instale esta unidad en un lugar bien ventilado, fresco, seco y limpio, alejado de la luz directa del sol, fuentes de calor, vibración, polvo, humedad y/o frío. Para una adecuada ventilación, permita que el equipo tenga el siguiente espacio libre mínimo:
Superior: 10 cm
Posterior: 10 cm
Laterales: 10 cm
- 3 Coloque este aparato lejos de otros aparatos eléctricos, motores o transformadores, para evitar así los ruidos de zumbido.
- 4 No exponga este aparato a cambios bruscos de temperaturas, del frío al calor, ni lo coloque en lugares muy húmedos (una habitación con deshumidificador, por ejemplo), para impedir así que se forme condensación en su interior, lo que podría causar una descarga eléctrica, un incendio, daños en el aparato y/o lesiones a las personas.
- 5 Evite instalar este aparato en un lugar donde puedan caer encima objetos extraños y/o donde quede expuesto al goteo o a la salpicadura de líquidos. Encima de este aparato no ponga:
 - Otros componentes, porque pueden causar daños y/o decoloración en la superficie de este aparato.
 - Objetos con fuego (velas, por ejemplo), porque pueden causar un incendio, daños en el aparato y/o lesiones a las personas.
 - Recipientes con líquidos, porque pueden caer y derramar el líquido, causando descargas eléctricas al usuario y/o dañando el aparato.
- 6 No tape este aparato con un periódico, mantel, cortina, etc. para no impedir el escape del calor. Si aumenta la temperatura en el interior del aparato, esto puede causar un incendio, daños en el aparato y/o lesiones a las personas.
- 7 No enchufe este aparato a una toma de corriente hasta después de haber terminado todas las conexiones.
- 8 No ponga el aparato al revés. Podría recalentarse y posiblemente causar daños.
- 9 No utilice una fuerza excesiva con los conmutadores, los controles y/o los cables.
- 10 Cuando desconecte el cable de alimentación de la toma de corriente, sujete la clavija y tire de ella; no tire del propio cable.
- 11 No limpie este aparato con disolventes químicos porque podría estropear el acabado. Utilice un paño limpio y seco para limpiar el aparato.
- 12 Utilice solamente la tensión especificada en este aparato. Utilizar el aparato con una tensión superior a la especificada resulta peligroso y puede producir un incendio, daños en el aparato y/o lesiones a las personas. Yamaha no se hará responsable de ningún daño debido al uso de este aparato con una tensión diferente de la especificada.
- 13 Para impedir daños debidos a relámpagos, desconecte el cable de alimentación de la toma de corriente durante una tormenta eléctrica.
- 14 No intente modificar ni arreglar este aparato. Póngase en contacto con el personal de servicio Yamaha cualificado cuando necesite realizar alguna reparación. La caja no deberá abrirse nunca por ninguna razón.
- 15 Cuando no piense utilizar este aparato durante mucho tiempo (cuando se ausente de casa por vacaciones, por ejemplo) desconecte el cable de alimentación de la toma de corriente.
- 16 Asegúrese de leer la sección “Resolución de problemas” antes de dar por concluido que su aparato está averiado.
- 17 Antes de trasladar este aparato, pulse  para ponerlo en el modo de espera, y luego desconecte el cable de alimentación de CA de la toma de corriente.
- 18 La condensación se formará cuando cambie de repente la temperatura ambiental. Desconecte en este caso el cable de alimentación de la toma de corriente y no utilice el aparato.
- 19 El aparato se calentará cuando la utilice durante mucho tiempo. Desconecte en este caso la alimentación y luego no utilice el aparato para permitir que se enfríe.
- 20 Instale este aparato cerca de la toma de CA y donde se pueda alcanzar fácilmente la clavija de alimentación.
- 21 Las baterías no deberán exponerse a un calor excesivo como, por ejemplo, el que producen los rayos del sol, el fuego y similares.

Este aparato no se desconecta de la fuente de alimentación de CA si está conectada a una toma de corriente, aunque la propia aparato esté apagada con . A este estado se le llama modo de espera. En este estado, este aparato ha sido diseñada para que consuma una cantidad de corriente muy pequeña.

ADVERTENCIA

PARA REDUCIR EL RIESGO DE INCENDIO O DESCARGA ELÉCTRICA, NO EXPONGA ESTE APARATO A LA LLUVIA NI A LA HUMEDAD.

El componente láser de este producto es capaz de emitir radiación que sobrepasa el límite establecido para la clase 1.

Especificaciones LÁSER:

Producto LÁSER de Clase 1

Longitud de onda: 790 nm (CD)/658 nm (DVD)/405 nm (BD)
Salida de láser: máxima de 1 mW

SEGURIDAD CONTRA LA RADIACIÓN LÁSER

Este aparato utiliza rayos láser. Debido a la posibilidad de que se produzcan daños en los ojos, la extracción de la cubierta del aparato o las reparaciones solamente deberán ser realizadas por un técnico cualificado.

PELIGRO

Este aparato emite radiación láser visible cuando se abre. Evite la exposición directa a los rayos láser. Cuando se conecte este aparato a una toma de corriente no acerque sus ojos a la abertura de la bandeja del disco ni a otras aberturas para mirar al interior.

Índice general

1

1. Introducción

Qué puede hacer con este reproductor	2
Piezas incluidas	2
Información sobre discos y archivos	3
Tipos de discos/archivos que pueden utilizarse con este reproductor	3
Para cargar un disco.....	4
Precauciones con los discos.....	4
Aviso para ver imágenes de vídeo en 3D	4
Tecnología Cinavia.....	4
Controles y funciones	5
Panel delantero	5
Panel trasero	5
Mando a distancia.....	6

2. Conexiones

Conexión HDMI	10
Conexión con el terminal HDMI.....	10
Conexión para la reproducción de discos Blu-ray 3D....	10
Conexión de red y USB	11
Conexión con el terminal NETWORK.....	11
Conexión con el conector USB	11

3. Reproducción

Asistente inicial/Configuración Sencilla	12
Configuración con el Asistente inicial/Configuración Sencilla.....	12
Menú HOME/MEDIA	13
Reproducción de fotos/música/vídeo.....	13
Uso de contenidos de red.....	15
Uso de servicios de red	16
Reproducción de vídeos de YouTube™	16
Funciones avanzadas de reproducción	17
Menú en pantalla	17
Menú de estado.....	18
Uso de Marcador	19
Programación de la reproducción.....	19
Uso de la búsqueda	19
Uso de BONUSVIEW™ y BD-Live™	20
Utilización de la función Imagen en Imagen (reproducción de audio/vídeo secundario).....	20
Utilización de la función BD-Live™	20

4. Ajustes

Menú SETUP	21
Ejemplo de funcionamiento del menú SETUP	23
Configuración General	24
Configuración de pantalla	26
Configuración de audio	27
Sistema de Información	27
Acerca de los formatos de salida de audio.....	28
Acerca de los formatos de salida de vídeo.....	29
Actualización de software	30
Actualización del software.....	30

5. Información adicional

Resolución de problemas	31
Alimentación	31
Funcionamiento básico	31
Reproducción de disco	31
Imagen.....	32
Sonido	32
Red	33
Mensajes en pantalla	33
Glosario	34
Especificaciones	35
Información general	35
Entrada/salida.....	35
Propiedad intelectual.....	36
Índice	37

(al final de este manual)

Information about software	i
---	---

■ Acerca de este manual

- Este manual describe cómo utilizar este reproductor con un mando a distancia, excepto cuando no esté disponible. También se puede acceder a algunas de estas operaciones mediante los botones del panel delantero.
- Las notas contienen información importante sobre seguridad e instrucciones de funcionamiento. Las indicaciones señalan consejos de funcionamiento.
- Este manual se ha impreso antes de la fabricación. El diseño y las especificaciones están sujetos a cambios en parte como resultado de mejoras, etc. En caso de diferencias entre el manual y el producto, este último tiene prioridad.

Iconos utilizados en este manual

Los iconos se utilizan para indicar botones/funciones disponibles para un formato particular. Para obtener información sobre los discos y formatos que se pueden reproducir, consulte página 3.

BD	: Vídeo BD
DVD	: DVD-Vídeo, DVD-VR, DVD+VR
CD	: CD de audio
VIDEO	: archivos de vídeo
MUSIC	: archivos de audio
PHOTO	: archivos de fotos

2

3

4

5

Español

Qué puede hacer con este reproductor

Configuración sencilla de idioma, resolución y relación de aspecto de la pantalla → pág. 12

Puede ajustar la configuración de idioma y TV.

Reproducción de discos Blu-ray Disc™/Blu-ray 3D™/DVD/CD comercializados en el mercado* → pág. 17

Además de los discos Blu-ray, este reproductor también admite la reproducción de otros tipos de discos.

Reproducción de BONUSVIEW™, BD-Live™, etc.* → pág. 20

Puede disfrutar de más películas en los discos Blu-ray más recientes.

Reproducción de archivos de Vídeo, Música, Foto de un disco/dispositivos de memoria USB* → pág. 13

Con este reproductor se pueden reproducir archivos grabados en discos/dispositivos de memoria USB.

Reproducción de archivos de Vídeo, Música, Foto de un servidor doméstico de red* ** → pág. 15

El contenido del PC se puede reproducir en el televisor o el receptor de A/V conectando este reproductor a un servidor de red.

Control con el mando a distancia del televisor, receptor de A/V, etc. → pág. 24

Puede conectar dispositivos con un cable HDMI y controlarlos con un único mando a distancia utilizando la función Control HDMI.

Transferencia de contenidos de reproducción en los servicios de red** → pág. 16

Puede disfrutar instantáneamente de vídeos a través de Internet con este reproductor.

* Para obtener información sobre los discos y formatos que se pueden reproducir, consulte la página 3.

** Para utilizar esta función, es necesaria la configuración de red.

Piezas incluidas

Asegúrese de que con el producto se han suministrado los siguientes accesorios.

Mando a distancia



**Pilas (x2)
(AAA, R03, UM-4)**

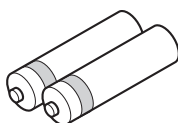

Tipos de discos/archivos que pueden utilizarse con este reproductor

- En este reproductor se pueden reproducir discos de 12 cm y 8 cm. No utilice un adaptador de 8 cm a 12 cm.
- Utilice discos que sean compatibles con los estándares que se indican con la presencia de logotipos oficiales en la etiqueta del disco. La reproducción de discos que no cumplan con estos estándares no está garantizada. Además, la calidad de imagen o sonido no está garantizada aunque puedan reproducirse estos discos.

Tipo de soporte	Formato de grabación
BD-ROM/BD-R/ BD-RE	BD-Video/archivos de datos
DVD-ROM	DVD-Video
DVD-R/DVD-R DL/DVD-RW	DVD-Video/DVD-VR/AVCHD/archivos de datos
DVD+R/DVD+R DL/DVD+RW	DVD-Video/DVD+VR/AVCHD/archivos de datos
CD-ROM	CDDA/HDCD
CD-R/CD-RW	CDDA/archivos de datos
USB*	Archivos de datos
DLNA	Archivos de datos

* Este reproductor es compatible con un dispositivo de memoria USB con formato FAT 16/32 y NTFS.



Formatos de archivo de audio reproducibles MUSIC	Formatos de archivo de vídeo reproducibles VIDEO	Formatos de archivo de foto reproducibles PHOTO
MP3 (.mp3) WMA (.wma) AAC (.aac/.m4a) WAV (.wav) FLAC (.flac)	MKV con H.264 (.mkv) MPEG PS (.mpeg/.mpg) MPEG TS (.ts) MPEG-4 (.mp4) VOB (.vob) AVI (.avi) ASF (.asf) WMV (.wmv)	JPEG (.jpeg/.jpg) GIF (.gif) PNG (.png)

Notas

- No se garantiza la reproducción de los archivos incluidos en la tabla anterior en función del método utilizado para la creación del archivo o del códec empleado.
- No pueden reproducirse los archivos con protección de los derechos de autor.
- Al utilizar DLNA, el archivo debe cumplir los requisitos del servidor DLNA.

Información sobre la gestión de la región en los vídeos Blu-ray Disc/DVD

- Los discos y los reproductores de vídeo Blu-ray Disc/DVD tienen códigos de región, que dictan las regiones en las que se puede reproducir un disco. Consulte la marca de código de región que aparece en el panel trasero de este reproductor.
- En el caso de un Blu-ray Disc, el disco puede reproducirse en este reproductor si tiene la misma marca de código de región o bien la marca “ABC” de código de región.
- En el caso de un disco DVD, el disco puede reproducirse en este reproductor si tiene la misma marca de código de región o bien la marca “ALL” de código de región.

Ejemplos de código de región	
BD-Video	DVD-Video
Código de región “A” o “ABC”	Código de región “1” o “ALL”
	

Notas

- Las operaciones y funciones de vídeo Blu-ray Disc/DVD pueden ser diferentes de las explicaciones que aparecen en este manual y algunas operaciones pueden estar prohibidas debido a las configuraciones del fabricante del disco.
- Si aparece una pantalla de menú o instrucciones de funcionamiento durante la reproducción de un disco, siga el procedimiento de funcionamiento indicado.
- Según el disco, puede que no sea posible su reproducción.
- Finalice todos los soportes de grabación que desee reproducir en este reproductor.
- “Finalizar” hace referencia a un procesamiento al que se somete un disco grabado para que se pueda reproducir en otros reproductores/grabadores, así como en este reproductor. Solo pueden reproducirse en el reproductor los discos que se hayan finalizado. (Este reproductor no dispone de una función para finalizar discos.)
- No se garantiza la reproducción de todos los archivos de un disco, dispositivo de memoria USB y de la red.
- Un archivo con protección de los derechos de autor no se puede reproducir a través de un dispositivo de memoria USB o red.

Requisitos de los archivos de audio

- Frecuencia de muestreo: entre 32 - 48 kHz (MP3/WMA), LPCM 44,1 kHz/16 bits/estéreo (WAV), 192 kHz/24 bits (FLAC)
- Bitrate: entre 8 - 320 kbps (MP3), 32 - 192 kbps (WMA)

Requisitos de los archivos WMV

- WMV9; la resolución máxima es de 1.920 × 1.080.

■ Para cargar un disco

- Inserte el disco con la etiqueta hacia arriba.
- En el caso de un disco grabado por ambos lados, ponga boca abajo el lado que va a reproducir.

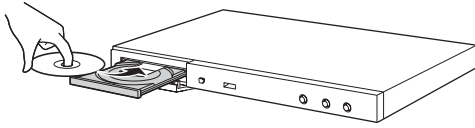

Notas

- La reproducción podría iniciarse automáticamente, dependiendo del disco y la configuración del reproductor.
- Es posible que el menú aparezca primero, según el disco.
- El tiempo para cargar el disco puede variar dependiendo del disco.

■ Precauciones con los discos

Tenga cuidado con los arañazos y el polvo

- Los discos Blu-ray Disc, DVD y CD son sensibles al polvo, a las huellas dactilares y especialmente a los arañazos. Es posible que no se pueda reproducir un disco con arañazos. Maneje los discos con cuidado y guárdelos en un lugar seguro.

Almacenamiento apropiado de los discos

Ponga el disco en el centro de la caja y almacene la caja y el disco en posición vertical.	
Evite guardar los discos en lugares con luz solar directa, cerca de equipos de calefacción o en lugares con una humedad alta.	
No deje caer los discos ni los someta a vibraciones o impactos fuertes.	
Evite almacenar los discos en lugares donde haya mucha cantidad de polvo o humedad.	

Precauciones de manipulación



- Si la superficie está sucia, límpiela con cuidado con un paño suave humedecido (con agua solamente). Cuando limpie los discos, mueva siempre el paño desde el orificio central hacia el borde exterior.
- No utilice pulverizadores de limpieza de discos de vinilo, benceno, diluyente, líquidos para prevenir la electricidad estática ni otros disolventes.
- No toque la superficie.
- No pegue papel ni etiquetas adhesivas en el disco.
- Si la superficie de reproducción de un disco está sucia o rayada, el reproductor puede decidir que el disco es incompatible y expulsar la bandeja portadiscos o es posible que el disco no se reproduzca correctamente. Limpie cualquier mancha de la superficie de reproducción con un paño suave.

Limpieza de la lente lectora

- No utilice nunca discos de limpieza de venta en el mercado. La utilización de estos discos podría dañar la lente.
- Solicite la limpieza de la lente en el centro de atención al cliente aprobado por Yamaha más cercano.

■ Aviso para ver imágenes de vídeo en 3D

- Algunas personas pueden sufrir molestias (como vista cansada, fatiga o náuseas) al ver imágenes de vídeo en 3D. Se recomienda a todos los espectadores realizar pausas periódicas durante la visualización de imágenes de vídeo en 3D.
- Si sufre alguna molestia, deje de ver las imágenes de vídeo en 3D hasta que ésta desaparezca. Consulte con un médico si sufre molestias agudas.
- Lea atentamente los manuales de instrucciones (del Blu-ray Disc y del televisor) y los mensajes de precaución que aparecen en el televisor.
- La vista de los niños pequeños (especialmente de menos de seis años) todavía está en proceso de desarrollo. Consulte con su médico (como un pediatra o un oftalmólogo) antes de permitir a niños pequeños ver imágenes de vídeo en 3D.
- Los niños pequeños deben estar bajo la supervisión de un adulto para garantizar que siguen las recomendaciones descritas anteriormente.

■ Tecnología Cinavia

- La tecnología Cinavia forma parte del sistema de protección de los contenidos incluido en este reproductor de Blu-ray Disc.

Nota

- Es posible que aparezcan los siguientes mensajes y que su reproductor de Blu-ray Disc detenga la reproducción o silencie temporalmente la salida de audio si reproduce una copia no autorizada de un contenido protegido mediante la tecnología Cinavia.

Estos mensajes aparecen solo en inglés.

Reproducción detenida. Los contenidos que se están reproduciendo están protegidos por Cinavia™ y su reproducción en este dispositivo no está autorizada. Para más información, visite <http://www.cinavia.com>. Código de Mensaje 1.

Salida de audio temporalmente detenida. No ajuste el volumen de reproducción. Los contenidos que se están reproduciendo están protegidos por Cinavia™ y su reproducción en este dispositivo no está autorizada. Para más información, visite <http://www.cinavia.com>. Código de Mensaje 3.

Aviso sobre Cinavia

Este producto utiliza la tecnología Cinavia para limitar el uso de copias no autorizadas de algunas películas y vídeos comerciales y de sus bandas sonoras. Al detectar el uso prohibido de una copia no autorizada, aparecerá un mensaje y se detendrá la reproducción o la copia. Para obtener más información sobre la tecnología Cinavia, consulte el Centro de información al consumidor de Cinavia, que encontrará en el sitio web <http://www.cinavia.com>. Para solicitar más información sobre Cinavia por correo, envíe una carta con su dirección de correo a: Cinavia Consumer Information Center, P.O. Box 86851, San Diego, CA, 92138, Estados Unidos.

■ Panel delantero

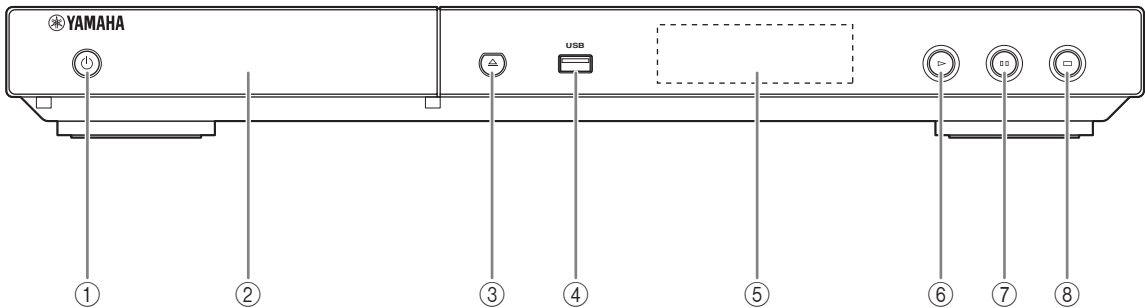

- ① **(Encendido/en espera)**
Pone en marcha el reproductor/activa el modo en espera. Si mantiene pulsado este botón durante aproximadamente 5 segundos, forzará el arranque del reproductor (se reiniciará el sistema).
- ② **Puerta de la bandeja portadiscos**
- ③ **(Expulsar)**
Abre/cierra la bandeja portadiscos.
- ④ **Conector USB (pág. 11)**
- ⑤ **Visor del panel delantero**
Muestra distintos tipos de información sobre el estado del dispositivo.
- ⑥ **(Reproducción)**
Inicia la reproducción.
- ⑦ **(Pausa)**
Pone la reproducción en pausa.
- ⑧ **(Detener)**
Detiene la reproducción.

Nota

- Una película protectora colocada en la fábrica cubre el panel delantero de este reproductor. Retírela antes de empezar a utilizar el reproductor.

■ Panel trasero

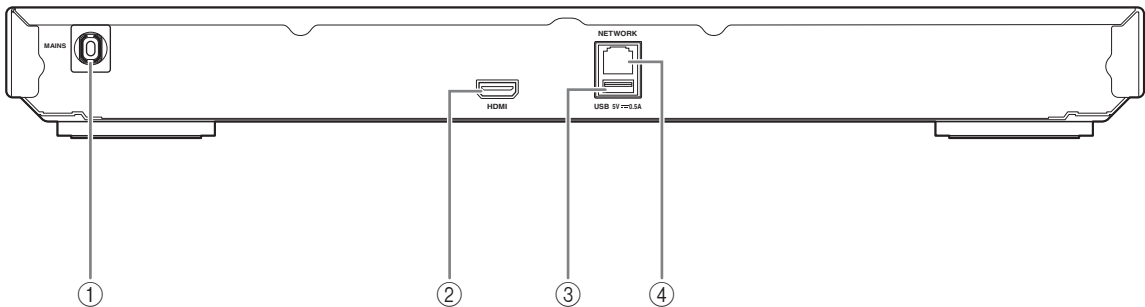

- ① **Cable de alimentación**
Este reproductor tiene un cable de alimentación cautivo. Conéctelo a una toma de corriente de CA después de realizar todas las conexiones (pág. 10).
- ② **Terminal HDMI (pág. 10)**
- ③ **Conector USB (pág. 11)**
- ④ **Terminal NETWORK (pág. 11)**

Nota

- Para prevenir el riesgo de descargas eléctricas, no toque las partes sin aislamiento de ningún cable cuando el cable de alimentación esté conectado.





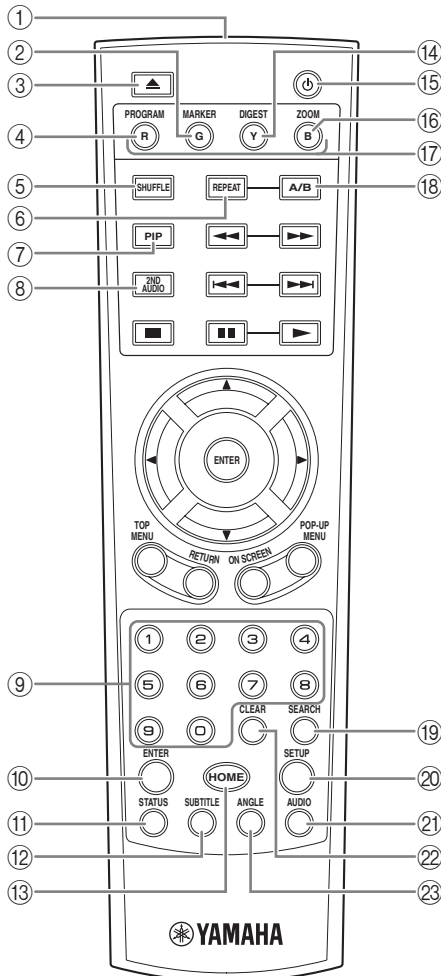

- ② **Terminal HDMI (pág. 10)**
- ③ **Conector USB (pág. 11)**

Mando a distancia

Nota

-  aparecerá en la esquina superior izquierda de la pantalla cuando la tecla pulsada no esté disponible.



- 1 **Transmisor de señales infrarrojas:** emite la señal infrarroja. Oriente esta ventana al sensor del mando a distancia (pág. 9).
- 2 **MARKER DVD VIDEO:** establece un Marcador (pág. 19) en un punto concreto de una película. Tras definir un Marcador, para seleccionar el punto de ajuste al que desea ir, pulse **DIGEST**. Puede definir hasta 12 marcadores.
- 3 : abre/cierra la bandeja portadiscos.
- 4 **PROGRAM DVD CD:** establece el orden de reproducción (pág. 19). Puede configurar hasta 15 pistas (para discos de audio) o títulos/capítulos (DVD-Video).
- 5 **SHUFFLE DVD CD VIDEO MUSIC PHOTO:** selecciona el modo de reproducción aleatoria (pág. 17).
- 6 **REPEAT BD DVD CD VIDEO MUSIC PHOTO:** permite cambiar el modo de repetición. El modo de repetición mostrado a continuación cambiará cada vez que se pulse el botón.
 - : repite el título que se está reproduciendo.
 - : repite el capítulo que se está reproduciendo.
 - : repite la carpeta que se está reproduciendo.
 - : repite todas las pistas/archivos del disco.
 - : repite la pista/archivo que se está reproduciendo.
- 7 **PIP BD:** permite encender/apagar la función Imagen en pantalla (pág. 20). Marca PIP () se muestra en pantalla cuando esta función está disponible. También puede seleccionar esta opción desde el menú en pantalla (pág. 17).

Nota

- Marca PIP se muestra solo cuando la Marca PIP está activada (pág. 25).
- 8 **2ND AUDIO BD:** selecciona el audio secundario de la función Imagen en imagen (pág. 20) o los comentarios de audio. Cuando esta función está disponible se muestra en pantalla Marca Audio Secundario () (pág. 27). También puede seleccionar esta opción desde el menú en pantalla (pág. 17).

Nota

- Marca Audio Secundario se muestra solo cuando la Marca Audio Secundario está activada (pág. 25).
- 9 **Botones numéricos:** permiten introducir números o, durante la reproducción, saltar a la pista/capítulo correspondiente al número introducido. Es posible que estos botones no estén disponibles en función del tipo de disco y la situación de reproducción.

- ⑩ **ENTER:** selecciona el menú/opción resaltado.
- ⑪ **STATUS:** muestra la información de reproducción (pág. 18).
- ⑫ **SUBTITLE** **BD** **DVD** **VIDEO**: permite cambiar el idioma de los subtítulos (pág. 35) si está disponible. También puede seleccionar esta opción desde el menú en pantalla (pág. 17).
- ⑬ **HOME:** muestra la pantalla del menú HOME (pág. 13).
- ⑭ **DIGEST** **PHOTO**: muestra 12 fotografías en miniatura. Cuando se muestran las miniaturas, puede ir a la página siguiente o anterior con ◀◀/▶▶.
- DVD** **VIDEO**: muestra la barra de selección Marcador (pág. 19).
- ⑮ **⏻**: enciende el reproductor o lo pone en modo de espera.
- ⑯ **ZOOM** **DVD** **VIDEO** **PHOTO**: acerca/aleja la imagen. El tamaño de la pantalla cambiará cada vez que pulse la tecla (acercar/alejar la imagen: 3 pasos cada uno).
- ⑰ **Botones de colores** **BD**: utilice estos botones según las instrucciones en pantalla.
- ⑱ **A/B** **BD** **DVD** **CD** **VIDEO** **MUSIC**: permite reproducir una parte específica que desee repetir.
 - 1 Pulse **A/B** en la escena donde desee establecer el punto inicial. Aparecerá "A-" en la pantalla.
 - 2 Vuelva a pulsar **A/B** en la escena donde desee establecer el punto final. Aparecerá "A-B" en la pantalla. Se inicia la reproducción de la repetición.
 - 3 Para cancelar la reproducción de la repetición, pulse **A/B**. Desaparecerá "A-B" y terminará la reproducción de la repetición.

Nota

– Es posible que esta función no se pueda realizar dependiendo de las especificaciones del disco.

- ⑲ **SEARCH** **BD** **DVD** **CD** **VIDEO** **MUSIC**: permite ir a un punto especificado durante la reproducción. Para conocer los detalles sobre esta función, consulte "Uso de la búsqueda" (pág. 19). También puede seleccionar esta opción desde el menú de estado (pág. 18).
- ⑳ **SETUP:** muestra la pantalla de menú SETUP (pág. 21).
- ㉑ **AUDIO** **BD** **DVD**: permite cambiar el idioma o formato de audio. También puede seleccionar esta opción desde el menú en pantalla (pág. 17).
- ㉒ **CLEAR:** borra el número introducido o la opción seleccionada.

- ㉓ **ANGLE** **BD** **DVD**: permite cambiar el ángulo de la cámara si el vídeo se ha grabado con varios ángulos. Cuando esta función está disponible se muestra en pantalla Marca de Angulo (📐). También puede seleccionar esta opción desde el menú en pantalla (pág. 17).

Nota

– Marca de Angulo se muestra solo cuando la Marca de Angulo está activada (pág. 25).

Continúa en la página siguiente. ➔

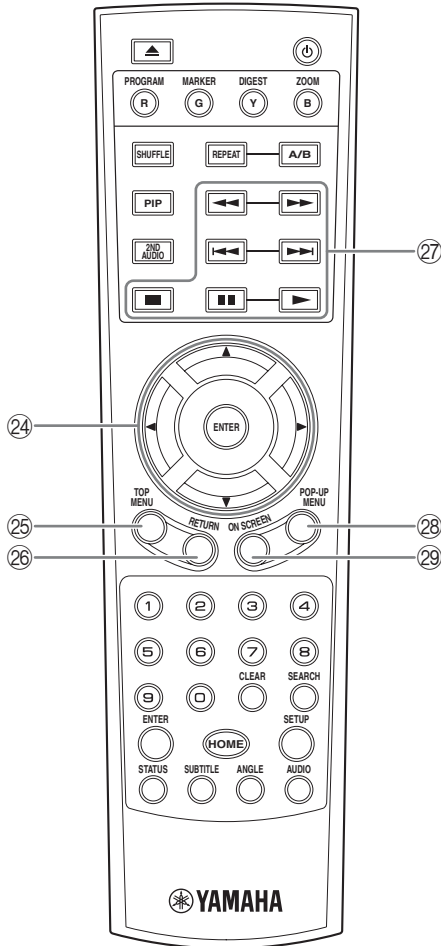

- 24 **Botones de cursor (▲/▼/◀/▶)**: permiten cambiar la selección en la pantalla de menú.
ENTER: selecciona el menú/opción resaltado.
- 25 **TOP MENU** **BD** **DVD**: muestra la pantalla de menú principal si el disco contiene un menú. Seleccione la opción deseada mediante ▲/▼/◀/▶ y **ENTER**.

Nota

– Las operaciones concretas pueden diferir dependiendo del disco. Siga las instrucciones de cada pantalla de menú,

- 26 **RETURN**: permite volver al menú o pantalla anterior, etc.
- 27 **Botones de control**

BD **DVD** **CD** **VIDEO** **MUSIC** **PHOTO**

■: detiene la reproducción. Para detener totalmente la reproducción, pulse dos veces este botón.

■: pone la reproducción en pausa.

▶: reproduce el contenido.

◀/▶

BD **DVD** **CD** **VIDEO** **MUSIC**:

permite buscar hacia atrás/hacia adelante. La velocidad de búsqueda cambiará cada vez que pulse el botón (buscar hacia atrás/adelante: 5 pasos cada uno). Pulse ▶ para reanudar la reproducción normal.

PHOTO: permite cambiar la velocidad de un pase de diapositivas (más lento/más rápido: 3 pasos).

◀/▶: permite saltar hacia atrás/hacia adelante.

Nota

– En función del disco, el reproductor reanuda la reproducción desde el punto en el que se paró anteriormente el reproductor. Para reproducir desde el principio, pulse ■ dos veces y después ▶.

- 28 **POP-UP/MENU** **BD** **DVD**: muestra el menú emergente. Los contenidos del menú que aparecen varían en función del disco. Encontrará más información sobre cómo ver y controlar el menú emergente en el manual del disco. La pantalla del menú principal aparece a veces al pulsar **POP-UP/MENU**, dependiendo del DVD.
- 29 **ON SCREEN**: muestra el menú en pantalla (pág. 17).

Instalación de las pilas en el mando a distancia

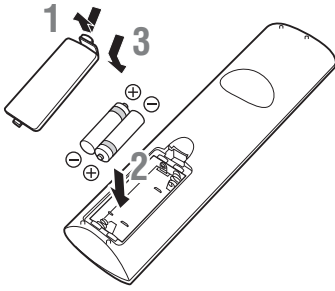

Notas

- Cambie las dos pilas cuando note que disminuye el alcance del mando a distancia.
- Utilice pilas AAA, R03 y UM-4.
- Asegúrese de que las polaridades son las correctas. Consulte la ilustración que encontrará en el interior del compartimento de las pilas.
- Extraiga las pilas si no va a utilizar el mando a distancia durante un periodo de tiempo prolongado.
- No mezcle pilas viejas con pilas nuevas.
- No utilice juntas pilas de diferentes tipos (como pilas alcalinas y pilas de manganeso). Lea con atención la información del paquete, ya que diferentes tipos de pilas pueden tener la misma forma y color.
- Si observa fugas en las pilas, deséchelas inmediatamente. Evite tocar el material derramado y no deje que entre en contacto con ropa, etc. Limpie con cuidado el compartimento antes de colocar pilas nuevas.
- No mezcle las pilas con los residuos domésticos; deséchelas siguiendo la normativa local.
- Mantenga las pilas fuera del alcance de los niños. En caso de que se traguen una por accidente, acuda inmediatamente a un médico.
- Si tiene previsto no utilizar el mando a distancia durante un periodo de tiempo prolongado, extraiga las pilas del mando a distancia.
- No cargue ni desmonte las pilas suministradas.

Alcance aproximado de funcionamiento del mando a distancia

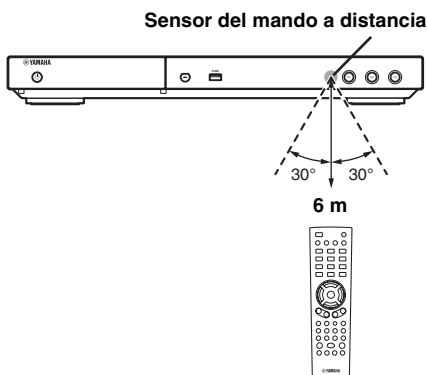

Conexión HDMI

■ Conexión con el terminal HDMI

- Puede disfrutar de imagen y sonido digital de alta calidad a través del terminal HDMI.
- Conecte con firmeza un cable HDMI (de venta en el mercado) a los terminales HDMI.
- Consulte la página 28 para obtener información sobre los formatos de salida de audio/vídeo.
- Utilice cables HIGH SPEED HDMI con el logotipo HDMI (tal como se muestra en la contraportada).

¡Precaución!

No conecte el cable de alimentación del reproductor hasta haber realizado todas las conexiones.

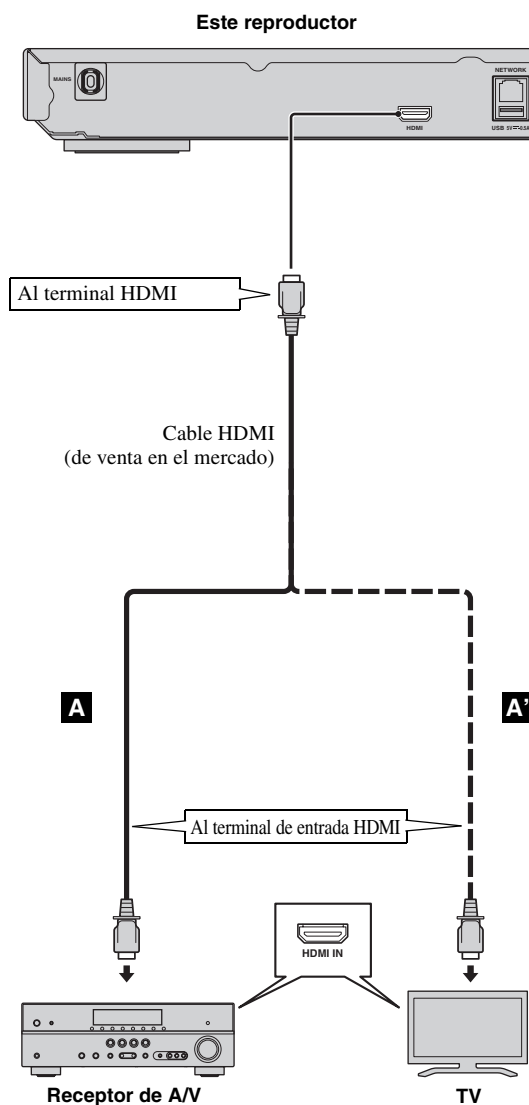

Consejos

- Cuando utilice la función Control HDMI, consulte “Control HDMI” (pág. 24).
- Para obtener más información sobre el modo de salida del terminal HDMI, consulte “HDMI” (pág. 27).
- Si no aparece la imagen, consulte “Resolución de problemas” (pág. 32).

■ Conexión para la reproducción de discos Blu-ray 3D

Para disfrutar de discos Blu-ray 3D en este reproductor, necesita los equipos y conexiones siguientes:

- Necesita un televisor y un receptor de A/V (si es preciso) con funcionalidad 3D.
- Todos los componentes deben estar conectados con cables HDMI.
- El Blu-ray Disc debe contener imágenes 3D.
- Debe ajustar la opción Salida 3D de Configuración de pantalla (pág. 26) en Auto.

Conexión de red y USB

2

Conexiones

■ Conexión con el terminal NETWORK

- El contenido del PC se puede reproducir conectando este reproductor a la red.
- Puede disfrutar de un amplio abanico de contenidos con funciones interactivas mediante la conexión a Internet cuando reproduzca discos compatibles BD-Live. Consulte la página 20 para obtener más información sobre las funciones de BD-Live.

Notas

- Conecte con firmeza un cable de red (de venta en el mercado) al terminal NETWORK.
- Utilice solo un cable de red STP (par trenzado blindado).
- Cuando utilice Internet, necesitará una conexión a Internet de banda ancha como se muestra más abajo.
- Conecte el otro conector del cable de red al nodo/enrutador de banda ancha.
- Cuando utilice una conexión a Internet de banda ancha, es necesario un contrato con un proveedor de servicios de Internet. Para más información, póngase en contacto con su proveedor de servicios de Internet más cercano.
- Consulte el manual de instrucciones de su equipo, ya que el equipo conectado y el método de conexión pueden variar dependiendo de su entorno de Internet.
- Emplee un cable de red/enrutador compatible con 10BASE-T/100BASE-TX.

■ Conexión con el conector USB

- Puede conectar un dispositivo de memoria USB para Almacenamiento Local al conector USB del panel posterior (o delantero) del reproductor para guardar los datos BD-Live o para actualizar el software de este reproductor.
- Conecte con firmeza un dispositivo de memoria USB (de venta en el mercado) al conector USB.

PRECAUCIÓN:

- No desconecte el dispositivo de memoria USB ni desenchufe el cable de alimentación mientras se estén realizando las operaciones de BD-Live (pág. 20) o se esté llevando a cabo la actualización del software.
- No utilice un cable de extensión USB cuando conecte un dispositivo de memoria USB al conector USB del reproductor. El uso de un cable de extensión USB puede impedir que el reproductor funcione correctamente.

Nota

- Yamaha no puede garantizar que los dispositivos de memoria USB de todas las marcas funcionen con este reproductor.

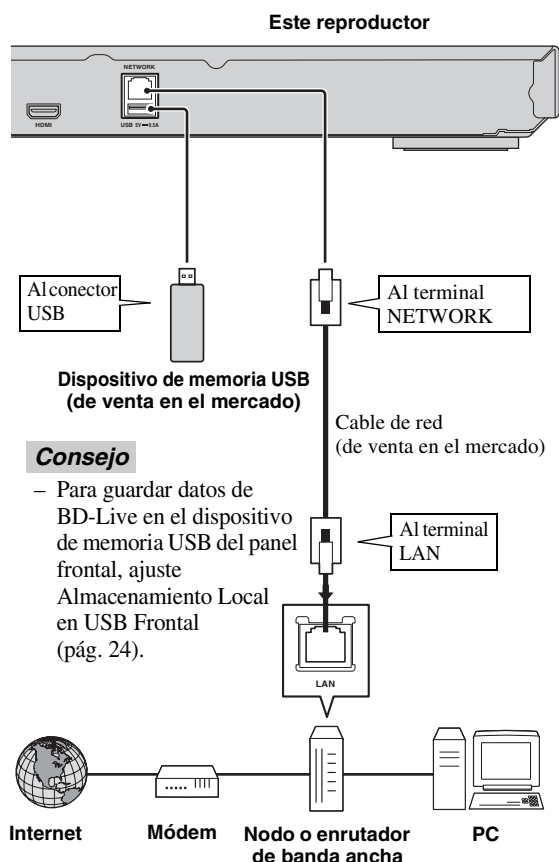

Consejo

- Para guardar datos de BD-Live en el dispositivo de memoria USB del panel frontal, ajuste Almacenamiento Local en USB Frontal (pág. 24).

Después de la conexión

- Para configurar el parámetro de Red manualmente, consulte "Red" (pág. 25).
- Para reproducir el contenido del PC conectado a su red, consulte "Uso de contenidos de red" (pág. 15).

Español

Asistente inicial/Configuración Sencilla

■ Configuración con el Asistente inicial/Configuración Sencilla

Asistente inicial/Configuración Sencilla le permite configurar fácilmente el idioma, la resolución y la relación de aspecto de la pantalla. La pantalla del Asistente inicial aparece la primera vez que enciende este reproductor después de comprarlo. La misma configuración se puede realizar desde el menú SETUP → Sistema → Configuración Sencilla.

- 1 Cuando aparezca la pantalla Configuración Sencilla, pulse **ENTER** para empezar con la Configuración Sencilla.

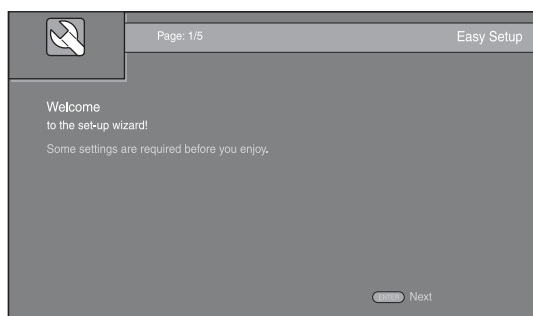

- 2 Configure el idioma, la resolución y la relación de aspecto de la pantalla siguiendo los mensajes que aparecen en pantalla.

Notas

- Si no aparece la imagen tras completar Asistente inicial/Configuración Sencilla, consulte “Resolución de problemas” (pág. 32).
- Aparecerá un mensaje de advertencia acerca de la reproducción de vídeo en 3D al encender este reproductor. Pulse **ENTER** para descartar el mensaje o **CLEAR** para desactivarlo (pág. 24).

Menú HOME/MEDIA

Los menús HOME y MEDIA le permiten examinar y reproducir archivos multimedia guardados en discos de datos, dispositivos de memoria USB y en su red.

Nota

- Para obtener información sobre los discos y formatos que se pueden reproducir, consulte la página 3.

■ Reproducción de fotos/música/vídeo

Funcionamiento básico

◀/▶/▲/▼: mueve la selección.

◀: vuelve a la carpeta principal.

HOME: permite entrar/salir de la pantalla del menú HOME.

ENTER: confirma la carpeta/archivo.

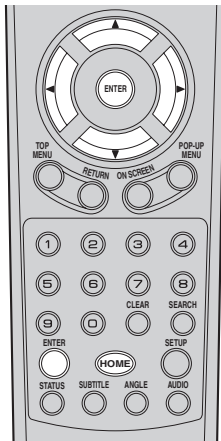

Iconos sobre el menú MEDIA

🎵: reproduce el disco que hay en la bandeja o muestra el contenido del disco de datos.

🗑️: muestra el contenido del dispositivo de memoria USB conectado al conector USB.

🔍: busca un servidor DLNA (pág. 15) en la red.

🖥️: muestra el contenido del servidor DLNA conectado.

Operaciones comunes para la reproducción de archivos en una carpeta seleccionada

Ejemplo: selección de un archivo de película en un dispositivo de memoria USB

Nota

- Detenga la reproducción del vídeo antes de desplazarse a la pantalla del menú MEDIA.

1 Pulse **HOME** para ir a la pantalla del menú HOME.

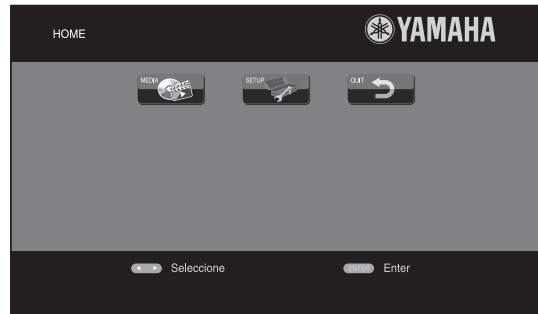

Consejo

- La pantalla del menú HOME puede variar en función del modelo.

2 Pulse ◀/▶/▲/▼ para seleccionar MEDIA y, a continuación, pulse **ENTER**. Aparece la pantalla MEDIA.

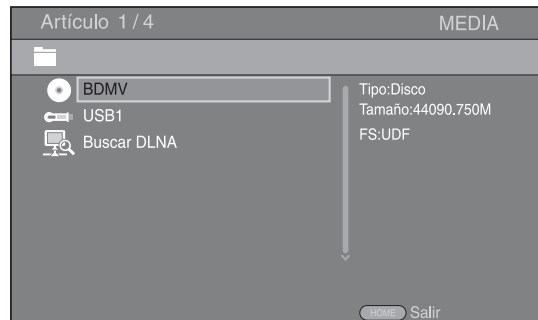

3 Seleccione el elemento que contiene el archivo que desea reproducir y, a continuación, pulse **ENTER**.

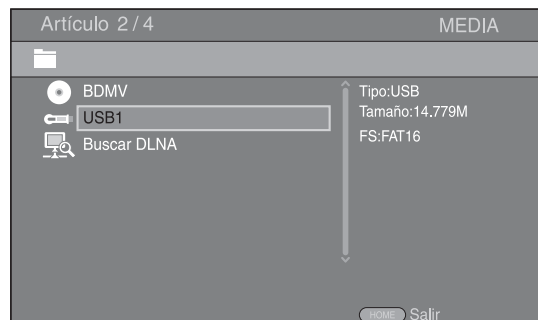

- 4 Seleccione la carpeta de Foto, Música, Vídeo o AVCHD que desea reproducir y, a continuación, pulse **ENTER**. Para volver a la carpeta principal, pulse ◀ o seleccione .

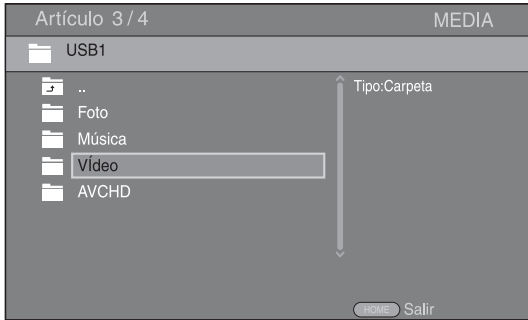

Nota

- Tenga en cuenta que en el siguiente paso solo se mostrarán los archivos del tipo que seleccione en este paso. Por ejemplo, si selecciona la carpeta Foto en este paso, solo se mostrarán archivos de fotos después de este paso. Cuando desee reproducir un tipo de archivo que no sea de fotos, vuelva a este paso y seleccione de nuevo el tipo de archivo.
- 5 Seleccione las carpetas que contienen el archivo que desea reproducir.

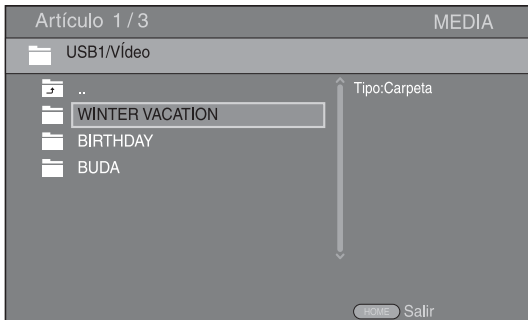

- 6 Seleccione el archivo que desea reproducir y, a continuación, pulse **ENTER**. Si selecciona un archivo de vídeo, se inicia la reproducción. Si selecciona un archivo de música, se muestra la pantalla de estado y se inicia la reproducción. Si selecciona un archivo de fotos, se inicia el pase de diapositivas.

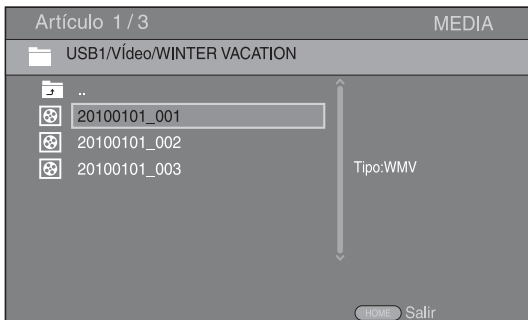

Consejo

- Para disfrutar del pase de diapositivas con música, pulse **HOME** para volver a la pantalla del menú HOME mientras se reproduce la música y seleccione un archivo de fotos.

Nota

- Es posible que el archivo mostrado no se reproduzca dependiendo del contenido.

Operaciones para la visualización de fotos

Durante la visualización de fotos, los botones del mando a distancia funcionan como se indica a continuación.

: detiene el pase de diapositivas y vuelve al explorador de archivos.

: pone en pausa el pase de diapositivas.

: reproduce un pase de diapositivas.

: pasa a la foto siguiente.

: pasa a la foto anterior.

: aumenta la velocidad de un pase de diapositivas en 3 pasos.

: reduce la velocidad de un pase de diapositivas en 3 pasos.



: invierte una foto.



: muestra la foto reflejada.

: gira una foto en sentido contrario a las agujas del reloj.

: gira una foto en el sentido de las agujas del reloj.

ZOOM: amplía/reduce una foto (ampliar/reducir zoom: 3 pasos cada uno).

//: permite desplazarse en modo de zoom cuando la foto es mayor que la pantalla.

DIGEST: activa el modo de miniaturas (pág. 7). Cuando se muestran las miniaturas, puede ir a la página siguiente o anterior con /.

■ Uso de contenidos de red

Este reproductor cuenta con la certificación DLNA (pág. 34). Puede administrar fotos, música y vídeos almacenados en servidores DLNA de su red doméstica.

Reproducción de contenido compartido

- 1 Para reproducir archivos guardados en su PC, instale un software de servidor DLNA como, por ejemplo, Windows Media Player 12 y comparta los archivos que desee reproducir.
- 2 Encienda el PC con el software de servidor DLNA instalado o el dispositivo DLNA conectado a su red doméstica.
- 3 Pulse **HOME** para mostrar la pantalla del menú HOME. Seleccione MEDIA para pasar al menú MEDIA. Los servidores DLNA conectados a la red aparecen en pantalla.

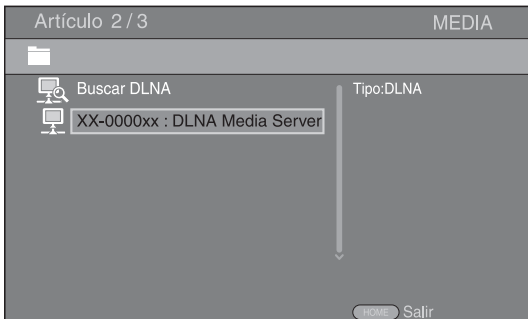

Notas

- Si su servidor DLNA no aparece en la lista, seleccione Buscar DLNA para buscarlo.
 - Dependiendo del servidor DLNA, es posible que sea necesario autorizar al reproductor desde el servidor.
 - Para reproducir el archivo guardado en el servidor DLNA, el reproductor y el servidor deben estar conectados al mismo punto de acceso.
 - Es posible que los requisitos de archivo no siempre sean compatibles. Puede haber algunas restricciones dependiendo de las características de los archivos y de la capacidad del servidor DLNA.
- 4 Seleccione el archivo que desee reproducir.

Notas

- La calidad de funcionamiento y reproducción podría verse afectada por las condiciones de la red doméstica.
- Es posible que los archivos de soportes extraíbles como dispositivos de memoria USB o unidades de DVD del servidor de soportes no se compartan correctamente.

Uso de servicios de red

Puede ver al instante los vídeos que ofrecen los servicios de red siguientes.

- YouTube

Notas

- El acceso a contenidos suministrados por terceros requiere una conexión a Internet de alta velocidad y, a veces, también un registro de cuenta y una suscripción de pago.
- Los servicios de contenidos de terceros pueden modificarse, suspenderse, interrumpirse o dejar de proporcionarse en cualquier momento sin previo aviso, y Yamaha no asume ninguna responsabilidad en este sentido.
- Es posible que parte de los contenidos solo estén disponibles en algunos países y que se presenten en idiomas específicos.
- Yamaha no garantiza que los servicios de contenidos se seguirán proporcionando ni estarán disponibles durante un periodo de tiempo concreto y rechaza cualquier garantía de este tipo, ya sea expresa o implícita.

Reproducción de vídeos de YouTube™

Puede ver películas de YouTube a través de Internet mediante este reproductor.

Los servicios pueden modificarse sin previo aviso.

- 1 Pulse **HOME** para mostrar la pantalla del menú HOME.

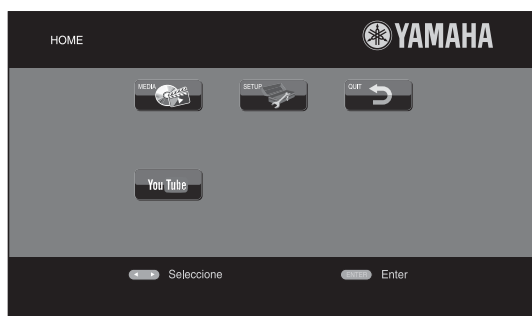

Consejo

- La pantalla del menú HOME puede variar en función del modelo.

- 2 Pulse **◀/▶/▲/▼** para seleccionar YouTube y, a continuación, pulse **ENTER**.

Consejo

- Para volver a la pantalla del menú HOME, pulse **RETURN**.

Funciones avanzadas de reproducción

En este capítulo se explica la reproducción de discos Blu-ray, DVD y CD de venta en el mercado, así como discos DVD-RW/R grabados.

Nota

- Para conocer las funciones básicas de reproducción, consulte la página 6.

Menú en pantalla

Para mostrar el menú en pantalla, pulse **ON SCREEN**. A continuación, pulse **▲/▼/◀/▶** para seleccionar una opción y, después, pulse **ENTER** para utilizar la función deseada.

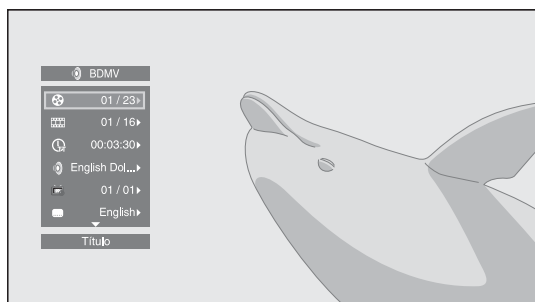

El menú en pantalla consta de las siguientes opciones.

Título **BD** **DVD** **VIDEO**: muestra el número del título que se está reproduciendo. Puede ir al título deseado seleccionándolo desde esta opción.

Capítulo **BD** **DVD** **VIDEO**: muestra el número del capítulo que se está reproduciendo. Puede ir al capítulo deseado seleccionándolo desde esta opción.

Pista/Archivo **CD** **VIDEO** **MUSIC** **PHOTO**: muestra el número de la pista o archivo que se está reproduciendo. Puede ir a la pista o al archivo deseado seleccionándolo desde esta opción.

Hora **BD** **DVD** **CD** **VIDEO** **MUSIC**: muestra el tiempo de reproducción. Seleccione el tipo de visualización entre las siguientes posibilidades:

- Tiempo de reproducción transcurrido del título, capítulo, disco, pista o archivo
- Tiempo de reproducción restante del título, capítulo, disco, pista o archivo

Modo/Modo de reproducción

DVD **CD** **VIDEO** **MUSIC** **PHOTO**: muestra el modo de reproducción actual. Puede seleccionar uno de los modos de reproducción siguientes:

- CD**
 - Normal: reproducción normal.
 - Shuffle: reproducción aleatoria sin repetición.
 - Aleatorio: reproducción aleatoria con repetición.

DVD

- Normal
- Shuffle CH (capítulo)
- Shuffle TT (título)
- Shuffle All
- Aleatorio CH (capítulo)
- Aleatorio TT (título)
- Aleatorio All

VIDEO MUSIC PHOTO

- Normal
- Shuffle F (carpeta)
- Aleatorio F (carpeta)

Audio **BD** **DVD** **VIDEO**: muestra el idioma/señal de audio del Blu-ray Disc/DVD seleccionado. Puede seleccionar el tipo de audio deseado.

Ángulo **BD** **DVD**: muestra el número del ángulo seleccionado en ese momento. Si el vídeo se ha grabado con varios ángulos, puede cambiar el ángulo.

Subtítulo **BD** **DVD** **VIDEO**: muestra el idioma de los subtítulos seleccionado si hay subtítulos.

Estilo subtítulos **BD**: muestra el estilo de los subtítulos seleccionado. Esta función solo está disponible para subtítulos externos de archivo de vídeo. Puede seleccionar el estilo de texto deseado de los subtítulos.

Bitrate **BD** **DVD** **CD** **VIDEO** **MUSIC**: muestra el bitrate de la señal de audio/vídeo.

Video secundario **BD**: activa o desactiva PIP (pág. 6).

Audio Secundario **BD**: activa o desactiva el audio secundario (pág. 6).

Búsqueda Ins

BD **DVD** **CD** **VIDEO** **MUSIC**: salta 30 segundos.

Repetición Ins

BD **DVD** **CD** **VIDEO** **MUSIC**: reproduce el contenido desde 10 segundos antes.

Pase de diapositivas: PHOTO

muestra la velocidad del pase de diapositivas. Puede seleccionar la velocidad del pase de diapositivas entre Lento/Medio/Rápido.

Transición **PHOTO**: muestra cómo aparece la foto en la pantalla. Puede seleccionar el tipo de transición.

Menú de estado

Muestra varios ajustes, cómo los subtítulos, el ángulo y el número de título/capítulo/pista reproducido. Para mostrar el menú de estado, pulse **STATUS**. El menú de estado consta de los siguientes menús.

BD DVD VIDEO

Ejemplo: Iconos que aparecen al reproducir un Blu-ray Disc

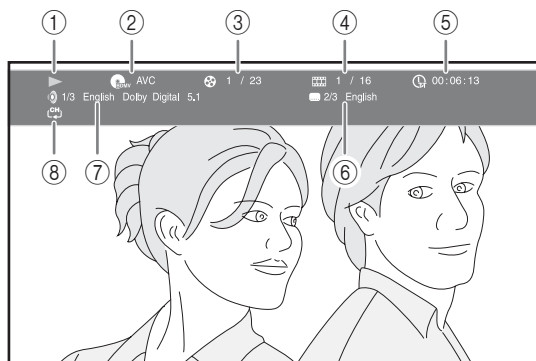

- ① **(Estado de reproducción)**
- ② **(Icono de tipo de disco/archivo de vídeo)**
- ③ **(Número del título que se está reproduciendo):** puede ir al título especificado con el botón **SEARCH** (pág. 7).
- ④ **(Número del capítulo que se está reproduciendo):** puede ir al capítulo especificado con el botón **SEARCH** (pág. 7).
- ⑤ **(Tiempo de reproducción transcurrido):** puede ir al punto especificado con el botón **SEARCH** (pág. 7).
- ⑥ **(Subtítulo seleccionado):** puede cambiar el idioma de los subtítulos con el botón **SUBTITLE**.
- ⑦ **(Audio seleccionado):** puede cambiar el formato o idioma de audio con el botón **AUDIO**.
- ⑧ **(Modo repetición):** muestra el modo de repetición actual (pág. 6).

CD MUSIC

Ejemplo: Iconos que aparecen al reproducir un archivo de música

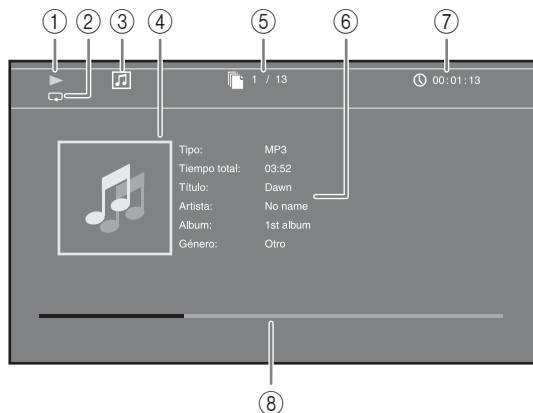

- ① **(Estado de reproducción)**
- ② **(Modo repetición):** muestra el modo de repetición actual (pág. 6).
- ③ **(Icono de tipo de disco/archivo de música)**
- ④ **(Gráficos) MUSIC:** muestra gráficos si el archivo tiene estos contenidos.
- ⑤ **(Número de pista/archivo reproducido):** puede ir a la pista especificada con el botón **SEARCH** (pág. 7).
- ⑥ **(Información) MUSIC:** muestra información sobre la música si está incluida en el archivo.
- ⑦ **(Tiempo de reproducción transcurrido):** puede ir al punto especificado con el botón **SEARCH** (pág. 7).
- ⑧ **(Barra de progreso) MUSIC:** muestra el estado de progreso de la canción actual.

PHOTO



- ① **(Estado de reproducción)**
- ② **(Icono de archivo de fotos)**
- ③ **(Número del archivo mostrado)**
- ④ **(Modo repetición):** muestra el modo de repetición actual (pág. 6).
- ⑤ **(Velocidad de pase de diapositivas)**

■ Uso de Marcador **DVD** **VIDEO**

Le permite establecer un Marcador en un punto especificado del vídeo. Después de establecer el Marcador, puede ir al punto elegido utilizando esta función. Puede definir hasta 12 marcadores.

- 1 Pulse **MARKER** durante la reproducción de la película para definir un Marcador. Se muestran el número de Marcador y el estado.

Marcador: 1/12 Título: 1 Capítulo: 1 Hora: 00:01:26

- 2 Después de establecer el Marcador, pulse **DIGEST** para mostrar la barra de selección de Marcador.

Título:01 Capítulo:01 Hora: 00:01:26 Marcador
 01 02 03 04 05 06 07 08 09 10 11 12 Claro

- 3 Pulse **◀/▶** para seleccionar el Marcador que desee reproducir y, a continuación, pulse **ENTER**. Pulse **CLEAR** para eliminar el Marcador seleccionado.

Nota

- Cuando finaliza la reproducción (por ejemplo, al expulsar el disco o al presionar **■** dos veces), los marcadores se eliminan automáticamente.

■ Programación de la reproducción **DVD** **CD**

Esta opción le permite programar el orden de reproducción de las pistas de un disco de audio o de los capítulos de un DVD.

Pulse **PROGRAM** durante la reproducción para mostrar la ventana PROGRAMA para programar el orden de reproducción.

Puede programar hasta 15 pistas/capítulos.

Ejemplo: Programación del orden de reproducción de las pistas de un CD

- 1 Pulse **PROGRAM** durante la reproducción.



- 2 Pulse **ENTER** para programar el orden de reproducción. En un disco de audio, pulse **▲/▼** para seleccionar una pista y, a continuación, pulse **ENTER**.

En un disco DVD de vídeo, seleccione un título (indicado con TT) y un capítulo (indicado con CH) en lugar de una pista.

Para borrar una pista configurada, seleccione la pista que desea borrar y, a continuación, pulse **CLEAR**.

Pulse **RETURN** para cancelar la reproducción del programa.



- 3 Una vez finalizada la programación, pulse **▶** para definir e iniciar la reproducción del programa.

- 4 Para cancelar la reproducción del programa, detenga la reproducción por completo pulsando **■** dos veces.





■ Uso de la búsqueda

BD **DVD** **CD** **VIDEO** **MUSIC** **PHOTO**



Esta opción le permite ir a un punto específico durante la reproducción.

- 1 Pulse **SEARCH** durante la reproducción. Aparece la barra de estado.
- 2 Pulse **▲/▼/◀/▶** para seleccionar una de las opciones siguientes y, a continuación, pulse **ENTER**.

BD **DVD** :

- Número de título (indicado con )
- Número de capítulo (indicado con )
- Tiempo de título transcurrido (indicado con )
- Tiempo de capítulo transcurrido (indicado con )

CD :

- Número de pista (indicado con )
- Tiempo de pista transcurrido (indicado con )
- Tiempo de disco transcurrido (indicado con )

VIDEO **MUSIC** :



- Número de archivo (indicado con )
- Tiempo de archivo transcurrido (indicado con )

PHOTO :

- Número de archivo (indicado con )

- 3 Pulse **▲/▼** o los botones numéricos para definir o ajustar el valor de la opción seleccionada y pulse **ENTER** para ir al punto especificado.

- 4 Para cerrar la barra de estado, pulse **STATUS**.

■ Uso de BONUSVIEW™ y BD-Live™

Este reproductor admite las funciones de reproducción de BONUSVIEW (pág. 34) (BD-ROM Perfil 1 versión 1.1) y BD-Live (pág. 34) (BD-ROM Perfil 2).

Nota

- Las funciones y el método de reproducción varían según el disco. Siga las indicaciones del disco o del manual de usuario suministrado.

■ Utilización de la función Imagen en Imagen (reproducción de audio/vídeo secundario)

El Vídeo BD que incluye audio y vídeo secundario compatible con Imagen en Imagen se puede reproducir con audio y vídeo secundario simultáneamente como un vídeo pequeño en la esquina.

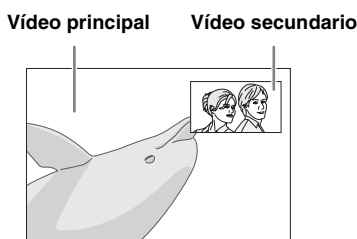

Mientras se muestra Marca PIP (PIP) o Marca Audio Secundario (AS), pulse PIP para activar o desactivar la función Imagen en imagen.

Notas

- Para escuchar audio secundario, asegúrese de que el ajuste Salida de audio (HDMI) se encuentre en la posición PCM o Recodificar (pág. 27).
- Dependiendo del disco, para escuchar audio secundario, es posible que tenga que activar el audio secundario desde el menú principal del disco (pág. 8).
- Dependiendo del contenido, el audio y el vídeo secundario para Imagen en Imagen pueden reproducirse y desaparecer automáticamente. Además, puede haber restricciones con respecto a las áreas que pueden reproducirse.

■ Utilización de la función BD-Live™

1. Ajuste la configuración de red (pág. 25).

2. Conecte el dispositivo de memoria USB al reproductor (pág. 11).

Los datos de BD-Live se guardan en un dispositivo de memoria USB conectado a este reproductor. Para disfrutar de estas funciones, conecte un dispositivo de memoria USB compatible con USB 2.0 de alta velocidad (480 Mbit/s) al conector USB seleccionado en Almacenamiento Local (pág. 24). La configuración predeterminada es el conector USB del panel trasero.

- La carpeta BUDA se crea automáticamente en el dispositivo de memoria USB cuando es necesario.
- Si el espacio de almacenamiento es insuficiente, los datos no se copiarán/descargarán. Elimine datos innecesarios o utilice otro dispositivo de memoria USB.
- La carga de los datos (lectura/escritura) puede llevar un tiempo.

Notas

- Yamaha no puede garantizar que los dispositivos de memoria USB de todas las marcas funcionen con este reproductor.
- No utilice un cable de extensión USB cuando conecte un dispositivo de memoria USB al conector USB del reproductor. El uso de un cable de extensión USB puede impedir que el reproductor funcione correctamente.

3. Reproduzca el disco.

4. Ejecute BD-Live siguiendo las instrucciones del disco.



Notas

- En relación con el método de reproducción de contenidos BD-Live, etc., lleve a cabo las operaciones de acuerdo con las instrucciones del manual del Blu-ray Disc.
- Para disfrutar de las funciones de BD-Live, realice la conexión de red (pág. 11) y los ajustes de Red (pág. 25).
- Consulte el apartado “Conexión BD-Live” (pág. 25) para obtener información sobre la configuración para restringir el acceso a contenidos BD-Live.
- El tiempo que se necesita para descargar los programas ofrecidos al dispositivo de memoria USB conectado a este reproductor depende de las velocidades de conexión a Internet y del volumen de datos de los programas.
- Es posible que los programas BD-Live suministrados a través de Internet no puedan mostrar la conexión dependiendo del estado (actualización) del proveedor. En este caso, extraiga el disco y vuelva a intentarlo.
- Si la pantalla BD-Live no aparece durante un rato después de seleccionar la función BD-Live en el menú del Blu-ray Disc, es posible que el dispositivo de memoria USB no tenga suficiente espacio libre. En este caso, expulse el disco del reproductor y, a continuación, borre los datos del dispositivo de memoria USB utilizando el menú “Formato” de “Almacenamiento Local” (pág. 24).

Menú SETUP

El menú SETUP permite realizar diversos ajustes y configuraciones audiovisuales en las funciones utilizando el mando a distancia.

Menú/submenú	Opción	Función	Página	
 Configuración General	Sistema	Protector de pantalla	Activa/desactiva el protector de pantalla.	24
	Reproducción Automática Disco	Ajusta el reproductor para que inicie automáticamente la reproducción del disco.	24	
	Control HDMI	Configura el reproductor para que reciba la señal de control desde el mando a distancia de su televisor/receptor de A/V.	24	
	Cargar configuración por defecto	Restablece todos los ajustes a los valores predeterminados, excepto el ajuste Seguridad.	24	
	Actualizar	Aplica la actualización del reproductor.	24	
	Configuración Sencilla	Ajusta el idioma, la resolución y la relación de aspecto de la pantalla.	24	
	Almacenamiento Local	Muestra el estado de Almacenamiento Local (pág. 24), formatea Almacenamiento Local y selecciona el conector USB delantero o posterior de Almacenamiento Local.	24	
	Mensaje Reproducción 3D	Muestra un mensaje de advertencia acerca de la reproducción de vídeo en 3D al encender este reproductor.	24	
	Idioma	OSD	Selecciona el idioma del menú en pantalla.	24
	Menú	Permite dar prioridad al idioma del menú del disco.	24	
	Audio	Permite dar prioridad al idioma del audio.	24	
	Subtítulo	Permite dar prioridad al idioma de los subtítulos.	24	
	Reproducción	Marca de Angulo	Permite mostrar la Marca de Angulo cuando se reproducen Blu-ray Disc/DVD con varios ángulos.	25
	Marca PIP	Permite mostrar la Marca PIP cuando se reproducen Blu-ray Disc/DVD con Imagen en imagen.	25	
	Marca Audio Secundario	Permite mostrar la Marca Audio Secundario cuando se reproducen Blu-ray Disc/DVD con audio secundario.	25	
	Memoria última	Configura este reproductor para que recuerde la última posición de reproducción de un disco cuando se pone en modo de espera o si se abre la bandeja portadiscos.	25	
	Seguridad	Cambiar Contraseña	Permite cambiar la contraseña de Control Paterno y Código de país.	25
	Control Paterno	Establece el Control Paterno en función del contenido del disco.	25	
	Código de país	Establece el Código de país.	25	
	Red	Conexión a Internet	Permite definir la conexión a Internet en Permitir/Desactivar.	25
	Información	Muestra la pantalla de información de red.	25	
	Prueba de conexión	Realiza la prueba de conexión de red.	25	
	Configuración IP	Permite definir la configuración IP en Auto/Manual.	25	
	Conexión BD-Live	Permite definir la conexión a BD-Live en Autorizada/Permitida Parcialmente/Prohibido.	25	
	DLNA	Permite definir la conexión a DLNA en Permitir/Desactivar.	25	
	Configuración Proxy	Permite definir la configuración proxy.	25	

Menú/submenú	Opción	Función	Página	
 Configuración de pantalla	TV	Salida 3D	Selecciona vídeos en 3D o 2D.	26
	Pantalla de TV	Ajusta la relación de aspecto de la pantalla del televisor conectado y ajusta la salida de vídeo.	26	
	Seleccionar Salida de Video	Selecciona la resolución de la salida de vídeo.	26	
	Sistema de TV	Permite seleccionar el Sistema de TV entre NTSC/PAL/Multi.	26	
	Color Space	Permite seleccionar Color Space entre YCbCr 4:4:4/YCbCr 4:2:2/Full RGB/RGB.	26	
	HDMI Deep Color	Permite seleccionar HDMI Deep Color entre 30 bits/36 bits/48 bits/Desactivar.	26	
	HDMI 1080p 24Hz	Ajusta HDMI 1080p 24Hz en la configuración automática o lo desactiva.	27	
	Sincronismo de labios	Ajusta el retardo entre vídeo y audio, como por ejemplo cuando el movimiento de la boca no se corresponde con la voz.	27	
	Procesamiento de Video	Modo de vídeo	Ajusta la imagen visual.	27
	Ajuste de color	Ajusta Brillo/Saturación/Tonalidad para cada color.	27	
	Reducción de ruido	Ajusta el nivel de Reducción de ruido.	27	
Modo desentrelazado	Ajusta cómo detectar la señal de vídeo.	27		
 Configuración de audio	Salida de audio	HDMI	Permite seleccionar el modo de salida del terminal HDMI entre Bitstream/PCM/Recodificar/Desactivar.	27
	DRC	Define el valor de DRC (Compresión de gama dinámica).	27	
 Sistema de Información		Muestra la versión de software y la dirección MAC (pág. 34).	27	

■ Ejemplo de funcionamiento del menú SETUP

Debe acceder a la pantalla del menú SETUP para realizar ajustes en el reproductor. A continuación se explican las operaciones básicas del menú SETUP.

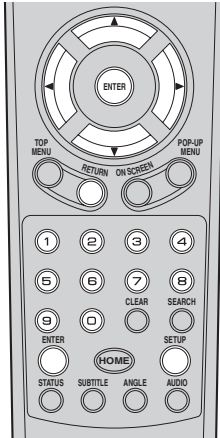

Ejemplo: Ajuste del Control Paterno

Nota

- Algunas opciones no se pueden ajustar durante la reproducción. En este caso, pulse dos veces **■** para detener la reproducción completamente antes de realizar el ajuste.

1. Muestre la pantalla del menú SETUP.

Pulse **SETUP** para mostrar la pantalla del menú SETUP.

Pulse **◀/▶** para seleccionar Configuración General y, a continuación, pulse **ENTER** o **▼**.

2. Seleccione un submenú.

Pulse **▲/▼** para seleccionar Seguridad y, a continuación, pulse **ENTER** o el cursor **▶**.

3. Seleccione una opción del menú.

Pulse **▲/▼** para seleccionar Control Paterno y, a continuación, pulse **ENTER** o el cursor **▶**.

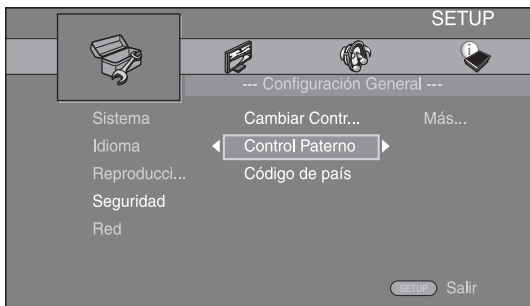

4. Introduzca la contraseña.

Introduzca la contraseña con los botones numéricos.

- La contraseña predeterminada es 0000.
- No puede ir a la siguiente pantalla de configuración hasta que no haya introducido la contraseña correcta.
- Para cambiar la contraseña, consulte el apartado “Cambiar Contraseña” (pág. 25).

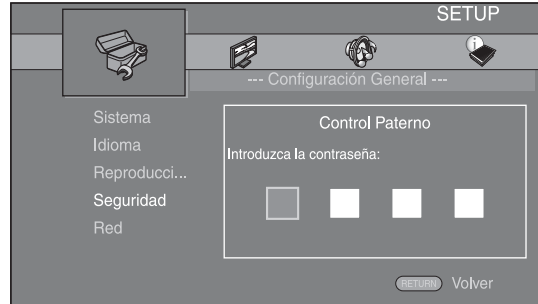

5. Seleccione otra opción.

Pulse **▲/▼** para seleccionar el nivel de Control Paterno para Blu-ray Disc/DVD y, a continuación, pulse **ENTER**.

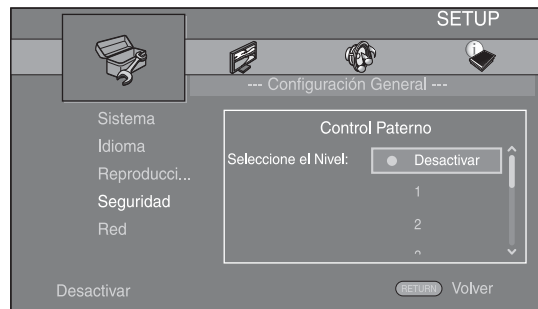

6. Salga de la pantalla del menú.

Pulse **◀** para volver al menú anterior.

■ Configuración General

Los ajustes predeterminados están marcados con “***”.

Sistema

Protector de pantalla

Puede activar o desactivar el protector de pantalla. Cuando se activa, el reproductor pasará al modo de protector de pantalla si no se utiliza durante 3 minutos. Posteriormente, el reproductor pasará al modo de espera cuando no se utilice durante 27 minutos.

Activar*, Desactivar

Reproducción Automática Disco

Puede activar o desactivar la Reproducción Automática Disco. Cuando se activa, el disco se reproducirá automáticamente después de cargarlo.

Activar*, Desactivar

Control HDMI

Puede ajustar el reproductor para que reciba una señal de control desde un televisor/receptor de A/V compatible con la función Control HDMI a través de un cable HDMI (pág. 10).

Activar, Desactivar*

Utilización de la función Control HDMI

Con la función Control HDMI, puede controlar de forma interactiva este reproductor con su televisor (si es compatible con la función Control HDMI).

Cuando se conecta el reproductor a un televisor compatible con la función Control HDMI mediante un cable HDMI y se activa el Control HDMI en el menú SETUP (pág. 24), pueden realizarse las funciones indicadas a continuación.

- **Función de selección de entrada automática**
Cuando inicie la reproducción en este reproductor, el selector de entrada del televisor (y de un receptor A/V si este reproductor está conectado con el televisor mediante un receptor A/V) pasará automáticamente a este reproductor. La alimentación del televisor se enciende automáticamente dependiendo del televisor.
- **Función de apagado automático**
Si apaga el televisor cuando este reproductor está en modo de parada y no se visualiza la pantalla del menú SETUP, este reproductor también se apagará automáticamente.

Notas

- Es posible que la función Control HDMI no funcione correctamente dependiendo del televisor.
- Otras funciones, aparte de las que se han mencionado anteriormente, pueden funcionar según el televisor o receptor A/V.
- Para poder utilizar la función Control HDMI, configure los ajustes de la función Control HDMI en TODOS los componentes (este reproductor, el televisor y el receptor de A/V). Es posible que también sean necesarias determinadas operaciones.
- Cada función se puede configurar de forma independiente para que se active o desactive según el televisor.
- Consulte los detalles relacionados con la configuración en los manuales de funcionamiento que se proporcionan con el televisor y/o el receptor A/V.
- Cuando está activado, el consumo de energía durante el modo de espera aumenta por la función Control HDMI.

Cargar configuración por defecto

Puede restablecer todos los ajustes de este reproductor al ajuste predefinido, excepto el ajuste Seguridad (pág. 25). Para obtener información sobre los ajustes predeterminados, consulte las páginas 21–27.

Actualizar

Puede actualizar el software manualmente desde Almacenamiento USB o Red. Para obtener información sobre la actualización de software, consulte “Actualización de software” (pág. 30).

Configuración Sencilla

Puede realizar la Configuración Sencilla (pág. 12).

Almacenamiento Local

Puede mostrar información de Almacenamiento Local, formatear Almacenamiento Local y seleccionar USB Frontal/USB Trasera para guardar los datos de BD-Live. Para formatear (vaciar) la carpeta “BUDA” en el dispositivo de memoria USB, seleccione Información y pulse **ENTER** mientras “Formato” está seleccionado en la pantalla.

USB Frontal, USB Trasera*

Consejo

- Almacenamiento Local se utiliza como memoria auxiliar cuando se reproduce un Blu-ray Disc.

Mensaje Reproducción 3D

Puede activar o desactivar la visualización de un mensaje de advertencia acerca de la reproducción de vídeo en 3D en el televisor al encender este reproductor.

Activar*, Desactivar

Idioma

OSD

Puede seleccionar el idioma de pantalla, es decir, del menú o los mensajes mostrados en pantalla como, por ejemplo, el menú SETUP.

English, Français, Español, Deutsch, Italiano, Svenska, Nederlandse, Русский, 中文

Menú

Puede dar prioridad al idioma del menú del disco.

English, Français, 中文, Español, Deutsch, Italiano, Nederlandse, Portugués, Danés, Svenska, Finlandés, Noruego, Русский, Corea, Japonés, Más

Audio

Puede dar prioridad al idioma del audio para la reproducción de Blu-ray Disc/DVD. Para obtener información sobre la configuración de las opciones, consulte “Menú” (pág. 24).

Subtítulo

Puede dar prioridad al idioma de los Subtítulo.

English, Français, 中文, Español, Deutsch, Italiano, Nederlandse, Portugués, Danés, Svenska, Finlandés, Noruego, Русский, Corea, Japonés, Más, Desactivar

(Los ajustes predeterminados de [Idioma] varían en función del modelo.)

Reproducción

Marca de Angulo

Puede ajustar la visualización de la Marca de Angulo () cuando se reproducen Blu-ray Disc/DVD con varios ángulos.

Activar*, Desactivar

Marca PIP

Puede ajustar la visualización de la Marca PIP () cuando se reproducen Blu-ray Disc (pág. 20) con Imagen en imagen.

Activar*, Desactivar

Marca Audio Secundario

Puede ajustar la visualización de la Marca Audio Secundario () cuando se reproducen Blu-ray Disc con audio secundario.

Activar*, Desactivar

Memoria última

Puede configurar este reproductor para que recuerde la última posición de reproducción de un disco cuando se pone en modo de espera o se abre la bandeja portadiscos.

Activar*, Desactivar

Nota

- Algunos discos no son compatibles con esta función.

Seguridad

Cambiar Contraseña

Puede ajustar la contraseña para cambiar el nivel de Control Paterno y el Código de país. Consulte “Control Paterno” (pág. 25) y “Código de país” (pág. 25).

Notas

- La contraseña predeterminada es 0000.
- Si olvida la contraseña, consulte “Resolución de problemas” (pág. 31) y restaure todos los ajustes predeterminados de Seguridad.

Control Paterno

En algunos discos Blu-ray/DVD, existe un nivel de control para la visualización del disco en función de la edad del espectador. Puede ajustar el Control Paterno mostrado en pantalla en función del contenido del disco. Es necesario introducir la contraseña (consulte “Cambiar Contraseña” en pág. 25) antes de ajustar los niveles de Control Paterno.

Después de ajustar el Control Paterno, si reproduce un disco con un nivel más alto del nivel de Control Paterno actual o si desea cambiar el nivel de Control Paterno, aparecerá un cuadro de diálogo solicitando que introduzca la contraseña.

Desactivar,* 1–8

Código de país

Puede ajustar el Código de país del estado en el que vive. Es necesario introducir la contraseña (consulte “Cambiar Contraseña” en pág. 25) antes de ajustar el Código de país. Este parámetro puede utilizarse para la calificación de Control Paterno y reproducción de discos.

Red

Conexión a Internet

Ajuste esta opción en Permitir cuando utilice BD-Live (pág. 20) o DLNA (pág. 15), actualice el software desde la red (pág. 30) o use otras funciones de red.

Permitir*, Desactivar

Información

Puede mostrar la pantalla de información de red. En esta pantalla puede ver información de Interfaz (Ethernet), Tipo de dirección, Dirección IP, Máscara de subred, Default Gateway y DNS.

Prueba de conexión

Puede realizar una prueba de conexión a Internet. Si la prueba falla, compruebe la “Configuración IP” (pág. 25) y vuelva a realizar la prueba.

Configuración IP

Puede configurar los ajustes de red.

Auto* Seleccione este valor para configurar automáticamente los ajustes de red de este reproductor con el servidor DHCP.

Manual Seleccione este valor para configurar los ajustes de red (Dirección IP, Máscara de subred, Default Gateway y DNS) manualmente.

Consejos

- **Teclas numéricas** Permiten introducir caracteres.
- **◀▶** Permiten cambiar la opción resaltada.
- **CLEAR** Permite eliminar un carácter.
- **ENTER** Permite guardar los ajustes y salir del menú.

Conexión BD-Live

Puede definir la restricción de acceso a los contenidos de BD-Live.

Autorizada Permite que todos los discos de BD-Live se conecten a la red.

Permitida Parcialmente* Permite utilizar únicamente los discos con certificación de propietario.

Prohibido Prohíbe que todos los discos de BD-Live se conecten a la red.

DLNA

Puede ajustar la función DLNA (pág. 34) en Permitir/Desactivar. Cuando no utilice la función DLNA, ajústela en Desactivar.

Permitir*, Desactivar

Configuración Proxy

Puede definir Configuración Proxy. Ajuste la opción en Desactivar para un uso normal. Seleccione Permitir para definir la configuración del proxy.

Permitir Activa los ajustes del host y el puerto proxy.

Desactivar* Desactiva el servidor proxy. Seleccione esta opción cuando no utilice el servidor proxy.

Host Proxy Define el host proxy.

Puerto proxy Define el puerto proxy.

■ Configuración de pantalla

Los ajustes predeterminados están marcados con “*”.

TV

Salida 3D

Puede seleccionar la salida de vídeo en 3D o 2D desde este reproductor.

Auto* Este reproductor selecciona automáticamente vídeos en 3D o 2D.

Desactivar Este reproductor siempre selecciona vídeos en 2D.

Nota

- Aunque ajuste “Salida 3D” en “Auto” y reproduzca un disco Blu-ray 3D, este reproductor selecciona imágenes en 2D en función de la conexión y del ajuste del televisor, etc. (pág. 10).

Pantalla de TV

Puede ajustar la relación de aspecto de la pantalla del televisor conectado y configurar la salida de vídeo.

Si cambia de televisor, por ejemplo, porque ha adquirido uno nuevo, y la relación de aspecto de la pantalla del televisor conectado cambia, también tendrá que cambiar el ajuste de Pantalla de TV.

16:9 Lleno Selecciónelo cuando conecte el reproductor a un televisor con pantalla 16:9. Cuando se reproduce vídeo con una relación de aspecto 4:3, el vídeo se muestra como aparece en la ilustración.

16:9 Normal* Selecciónelo cuando conecte el reproductor a un televisor con pantalla 16:9. Cuando se reproduce vídeo con una relación de aspecto 4:3, el vídeo se muestra como aparece en la ilustración.

4:3 Selecciónelo cuando conecte el reproductor a un televisor con pantalla 4:3. Cuando se reproduce vídeo con una relación de aspecto 16:9, el vídeo se muestra como aparece en la ilustración.

4:3 Buzón Selecciónelo cuando conecte el reproductor a un televisor con pantalla 4:3. Cuando se reproduce vídeo con una relación de aspecto 16:9, el vídeo se muestra como aparece en la ilustración.

Tamaño de imagen original	En un televisor 16:9 (pantalla panorámica)	
	16:9 Lleno	16:9 Normal
 <p>4:3</p>		

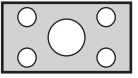
Tamaño de imagen original	En un televisor 4:3	
	4:3 Panorámico	4:3 Buzón
 <p>16:9</p>		

Seleccionar Salida de Vídeo

Puede seleccionar la resolución de salida de vídeo entre Auto, 480i/576i, 480p/576p, 720p, 1080i y 1080p.

Cuando se define en Auto, la resolución se ajusta a la resolución máxima según el televisor conectado.

Para obtener más información sobre los formatos de salida, consulte “Acerca de los formatos de salida de vídeo” (pág. 29).

Auto*, 480i/576i, 480p/576p, 720p, 1080i, 1080p

Nota

- Para emitir audio HD (Dolby TrueHD o DTS-HD Master Audio) desde un terminal HDMI, configure Seleccionar Salida de Vídeo en Auto o un ajuste superior a 720p.

Sistema de TV

Puede seleccionar el valor de Sistema de TV entre PAL, NTSC y Multi. Ajuste el mismo valor de Sistema de TV que su televisor. Para obtener más información sobre los formatos de salida, consulte “Acerca de los formatos de salida de vídeo” (pág. 29).

NTSC, PAL, Multi

(El ajuste predeterminado varía en función del modelo.)

Color Space

Puede seleccionar la salida Color Space (pág. 34) desde HDMI. Esta función está disponible cuando el reproductor se conecta con un cable HDMI.

YCbCr 4:4:4* Permite definir Color Space en YCbCr 4:4:4.

YCbCr 4:2:2 Permite definir Color Space en YCbCr 4:2:2.

Full RGB Si ha configurado RGB y el blanco y negro de la pantalla están demasiado difuminados, seleccione esta opción. Esta opción se aplica si un componente conectado admite el intervalo RGB 0–255.

RGB Permite la salida de la señal de vídeo con el rango normal de señal.

Nota

- Esta función solo está disponible en televisores que admitan dicha función.

HDMI Deep Color

Si su televisor y/o receptor de A/V es compatible con Deep Color (pág. 34), ajuste esta opción según su televisor o receptor de A/V. Esta función está disponible cuando el reproductor se conecta con un cable HDMI.

30 bits, 36 bits, 48 bits, Desactivar*

HDMI 1080p 24Hz

Permite la salida de vídeo BD codificado con una velocidad de fotogramas de 24 Hz en HDMI 1080p 24Hz. Con esta función es posible que disfrute de una reproducción de vídeo más fluida. Esta función está disponible si el receptor de A/V o el televisor admiten esta función y el reproductor está conectado con un cable HDMI. Para obtener más información sobre los formatos de salida, consulte “Acerca de los formatos de salida de vídeo” (pág. 29).

Auto*, **Desactivar**

Nota

- Este parámetro se desactiva cuando la resolución de salida es diferente de 1080p.

Sincronismo de labios

Puede definir o ajustar la función Sincronismo de labios (pág. 35).

Auto*	Este reproductor ajusta la función Sincronismo de labios automáticamente.
Manual	Puede ajustar la función Sincronismo de labios manualmente. Puede definir el retraso del audio para contenido 2D y 3D de forma independiente.
	2D
	3D
Desactivar	Este reproductor no ajusta la función Sincronismo de labios.

Procesamiento de Video**Modo de vídeo**

Puede seleccionar Modo de vídeo más abajo.

Estándar*	La imagen es más natural y equilibrada. Este modo es adecuado para usos normales.
Rico	La imagen es más viva e intensa.
Cine	La imagen es adecuada para ver películas en una habitación a oscuras.
Particularizado	Puede ajustar la imagen visual manualmente. Pulse ▲/▼ para seleccionar el parámetro y, a continuación, pulse ◀/▶ para ajustar la figura.

Brillo

Ajusta el brillo global de la imagen.

Saturación

Ajusta la riqueza de color de la imagen proyectada.

Tonalidad

Ajusta el tono de la imagen proyectada.

Contraste

Ajusta las áreas claras (niveles de blanco) de la imagen.

Nitidez

Ajusta la nitidez de los elementos del vídeo.

CTI

Suaviza los bordes de las imágenes en color. De este modo, las imágenes en color se distinguen más.

Los valores predeterminados son 0.

Ajuste de color

Ajusta los valores de Brillo/Saturación/Tonalidad para cada color (Rojo/Verde/Azul/Amarillo/Cian/Magenta). Para utilizar esta función, ajuste Modo de vídeo en Particularizado. Para obtener más información sobre la configuración de opciones, consulte “Modo de vídeo” (pág. 27).

Los valores predeterminados son 0.

Reducción de ruido

Puede configurar la Reducción de ruido a un nivel de entre 0 y 3. 0 equivale a desactivado y 3 es el nivel máximo.

0, 1, 2*, 3

Modo desentrelazado

Puede seleccionar cómo detectar la señal de vídeo. Ajuste la opción en Auto para un uso normal. Cuando aparece en la pantalla un ruido de desgarro horizontal, configure esta opción en Película/VÍdeo para eliminar el ruido.

Auto*, **Película**, **VÍdeo**

■ Configuración de audio

Los ajustes predeterminados están marcados con “***”.

Salida de audio**HDMI**

Puede seleccionar el modo de salida del terminal HDMI. Para obtener más información sobre los formatos de salida, consulte “Acerca de los formatos de salida de audio” (pág. 28).

Bitstream*, **PCM**, **Recodificar**, **Desactivar**

Nota

- Para emitir audio HD (Dolby TrueHD o DTS-HD Master Audio) desde un terminal HDMI, configure Seleccionar Salida de Video en Auto o un ajuste superior a 720p (pág. 26).

DRC

Puede activar, desactivar o poner en modo Auto el DRC (Compresión de gama dinámica) (pág. 34). Al seleccionar Auto, la DRC se activa automáticamente en una fuente con información DRC en formato Dolby TrueHD. DRC hace que los sonidos fuertes como los sonidos oclusivos se escuchen menos y que las conversaciones sean más audibles. Resulta útil cuando se ven películas de noche.

Desactivar, **Activar**, **Auto***

■ Sistema de Información

Se muestran la versión del software y la dirección MAC (pág. 34).

■ Acerca de los formatos de salida de audio

Formato de origen		HDMI		
		Bitstream	PCM	Recodificar
PCM 2 canales	con AS* o SCB**	PCM 2 canales		Dolby Digital
	sin AS* o SCB**	PCM 2 canales		
PCM 5.1 canales	con AS* o SCB**	PCM 5.1 canales		Dolby Digital
	sin AS* o SCB**	PCM 5.1 canales		
PCM 7.1 canales	con AS* o SCB**	PCM 7.1 canales		Dolby Digital
	sin AS* o SCB**	PCM 7.1 canales		
Dolby Digital	con AS* o SCB**	Dolby Digital	PCM hasta 5.1 canales	Dolby Digital
	sin AS* o SCB**			
Dolby Digital Plus	con AS* o SCB**	Dolby Digital Plus	PCM hasta 7.1 canales	Dolby Digital
	sin AS* o SCB**			Dolby Digital Plus
Dolby TrueHD	con AS* o SCB**	Dolby TrueHD	PCM hasta 7.1 canales	Dolby Digital
	sin AS* o SCB**			Dolby TrueHD
DTS	con AS* o SCB**	DTS	PCM hasta 5.1 canales	DTS
	sin AS* o SCB**			
DTS HD High Resolution	con AS* o SCB**	DTS HD High Resolution	PCM hasta 5.1 canales (Descodificación de núcleo)	DTS
	sin AS* o SCB**			DTS HD High Resolution
DTS-HD Master Audio	con AS* o SCB**	DTS-HD Master Audio	PCM hasta 5.1 canales (Descodificación de núcleo)	DTS
	sin AS* o SCB**			DTS-HD Master Audio

* “AS” es audio secundario.

** “SCB” es el sonido clic del botón, el efecto de sonido de los menús emergentes, etc.

Notas

- Si HDMI se define en Bitstream, no se produce la salida de audio secundario. (pág. 27)
- Para emitir audio HD (Dolby TrueHD o DTS-HD Master Audio) desde un terminal HDMI, configure Seleccionar Salida de Video en Auto o un ajuste superior a 720p (pág. 26).

■ Acerca de los formatos de salida de vídeo

Si Sistema de TV se define en NTSC

	Resolución	Auto	480i/576i	480p/576p	720p	1080i	1080p
HDMI	BD-Video con contenido 1080p/24 Hz	*1, *2	480i	480p	720p 60 Hz	1080i 60 Hz	1080p 24/60 Hz *2
	Otros						1080p 60 Hz

Si Sistema de TV se define en PAL

	Resolución	Auto	480i/576i	480p/576p	720p	1080i	1080p
HDMI	BD-Video con contenido 1080p/24 Hz	*1, *2	576i	576p	720p 50 Hz	1080i 50 Hz	1080p 24/50 Hz *2
	Otros						1080p 50 Hz

*1 La resolución se ajusta en la resolución máxima admitida por el televisor conectado. Por ejemplo, si la resolución máxima admitida por el televisor conectado es de 1080p, se ajustará la resolución 1080p.

*2 Si la fuente es un contenido de 1080p 24 Hz y el televisor conectado admite la salida de contenidos 1080p 24 Hz, se utilizará 1080p 24 Hz en lugar de 1080p 50/60 Hz cuando la resolución esté ajustada en Auto o 1080p y la opción Auto esté seleccionada para HDMI 1080p 24Hz (pág. 27) en Configuración de pantalla.

Si Sistema de TV se define en Multi

Si Sistema de TV está configurado como Multi, la salida de la señal de vídeo tiene la misma frecuencia que la fuente. Consulte las tablas anteriores para obtener información sobre la configuración de frecuencia del televisor y la resolución de la señal de vídeo de salida.

Notas

- El parámetro HDMI 1080p 24Hz se desactiva cuando la resolución de salida es diferente de 1080p.
- Cuando Sistema de TV se define en NTSC y la fuente de vídeo no es 60 Hz, la señal de salida de vídeo se convierte a 60 Hz.
- Cuando Sistema de TV se define en PAL y la fuente de vídeo no es 50 Hz, la señal de salida de vídeo se convierte a 50 Hz.

Actualización de software

Algunos de los discos Blu-ray que acaban de salir al mercado no se pueden reproducir a menos que actualice el software del reproductor e instale la versión más reciente. Le recomendamos la actualización para que el reproductor funcione con el software más actual.

Para comprobar la disponibilidad de una actualización de software, visite <http://download.yamaha.com/>

Nota

- No extraiga el dispositivo de memoria USB, no ponga el reproductor en modo de espera ni desenchufe el cable de alimentación o el cable LAN mientras se lleva a cabo la actualización de software.

■ Actualización del software

1. Prepárese para la actualización de software.

Si actualiza el software desde Almacenamiento USB:

- ① Guarde el paquete de archivos de actualización en la carpeta correspondiente en el dispositivo de memoria USB. Para obtener más información, consulte el documento de procedimientos adjunto con el paquete de archivos de actualización.
- ② Conecte el dispositivo de memoria USB.
Omita el paso 2.

Si actualiza el software desde Red:

Compruebe que el reproductor está conectado a la red.

2. Seleccione el método de actualización e inicie la actualización desde el menú SETUP.

- ① Pulse **SETUP** para mostrar la pantalla del menú SETUP.
- ② Seleccione Configuración General → Sistema → Actualizar.
- ③ Seleccione el elemento que contiene el paquete de archivos de actualización desde Almacenamiento USB/Red.

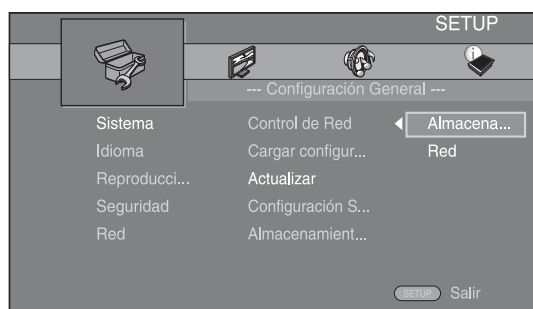

El sistema buscará el paquete de archivos de actualización.

3. Actualice el software siguiendo las indicaciones de los mensajes que aparecen en pantalla.

La actualización se ha completado. El sistema se reiniciará.





Resolución de problemas

Consulte la tabla que aparece a continuación cuando el reproductor no funcione correctamente. Si el problema que tiene no aparece en la lista siguiente o las instrucciones no le sirven de ayuda, apague este reproductor, desenchufe el cable de alimentación y póngase en contacto con el centro de servicio o concesionario Yamaha autorizado más cercano.

■ Alimentación

Problema	Posibles causas y soluciones
No hay alimentación.	<ul style="list-style-type: none"> – Conecte correctamente el cable de alimentación de CA. – Pulse  en el panel delantero para encender la alimentación.
La alimentación del reproductor está apagada.	<ul style="list-style-type: none"> – La alimentación se desconectará automáticamente pasados 30 minutos seguidos de inactividad (sin reproducción).

■ Funcionamiento básico

Problema	Posibles causas y soluciones
El mando a distancia no funciona.	<ul style="list-style-type: none"> – Utilice el mando a distancia dentro de su alcance operativo. (pág. 9) – Cambie las pilas. (pág. 9)
Los botones no funcionan.	<ul style="list-style-type: none"> – Mantenga pulsado  en el panel delantero durante más de 5 segundos y deje de pulsarlo para reiniciar el reproductor. – Para reiniciar completamente el reproductor, desenchufe el cable de alimentación de la toma de CA durante 10 segundos o más, vuelva a enchufarlo y, a continuación, encienda el reproductor.
He olvidado la contraseña.	<ul style="list-style-type: none"> – Mantenga pulsado  y  en el panel delantero simultáneamente sin ningún disco insertado y con la reproducción parada para restaurar los valores predeterminados de todos los ajustes, incluidos los ajustes de Seguridad (pág. 25). Una vez que la alimentación se desconecte automáticamente, pulse  para volver a activarla.

■ Reproducción de disco

Problema	Posibles causas y soluciones
El reproductor no puede reproducir un disco.	<ul style="list-style-type: none"> – Extraiga el disco y límpielo. (pág. 4) – Asegúrese de que se ha cargado correctamente el disco (alineado en la bandeja portadiscos y con la cara de la etiqueta hacia arriba). (pág. 4) – Utilice un disco admitido por el reproductor. (pág. 3) – Extraiga el disco y compruebe si es un disco admitido por el reproductor o no. (pág. 3) – Compruebe el código de región. (pág. 3) – Compruebe si el disco es defectuoso probando con otro disco. – Los discos CD-R/RW, DVD+R/RW/R DL y DVD-R/RW/R DL deben estar finalizados. (pág. 3)
El vídeo se para.	<ul style="list-style-type: none"> – El reproductor se parará si detecta golpes o vibraciones.
El reproductor hace un sonido de chasquido cuando comienza la reproducción o al cargar un disco.	<ul style="list-style-type: none"> – Estos sonidos no son síntoma de avería sino parte del funcionamiento normal del reproductor.

■ Imagen

Problema	Posibles causas y soluciones
No hay imagen.	<ul style="list-style-type: none"> - Asegúrese de que el cable HDMI esté conectado correctamente. (pág. 10) - Asegúrese de que el televisor o receptor de A/V conectado está ajustado a la entrada correcta. (pág. 10) - Sin ningún disco cargado o con la reproducción parada, mantenga pulsados los botones ▶ y ■ del panel delantero simultáneamente para restaurar el valor predeterminado de la resolución del vídeo. <p>Si sigue sin aparecer la imagen, mantenga pulsado el botón ■ del panel delantero durante unos 5 segundos para activar NTSC/PAL.</p>
La pantalla se congela y los botones de control no funcionan.	<ul style="list-style-type: none"> - Pulse ■ y, después, reinicie la reproducción. - Desconecte la alimentación y conéctela de nuevo. - Mantenga pulsado ⏻ en el panel delantero durante más de 5 segundos y deje de pulsarlo para reiniciar el reproductor.
La salida de vídeo no tiene la resolución deseada.	<ul style="list-style-type: none"> - Ajuste la resolución deseada. (pág. 26)
El vídeo de pantalla ancha aparece estirado verticalmente o aparecen bandas negras en las partes superior e inferior de la pantalla. O el vídeo 4:3 aparece estirado horizontalmente.	<ul style="list-style-type: none"> - Cambie la relación de aspecto del televisor. (pág. 26)
Aparece ruido cuadrado (mosaicos) en la pantalla.	<ul style="list-style-type: none"> - Es posible que aparezcan bloques en las imágenes en escenas con movimientos rápidos debido a las características de la tecnología de compresión de imagen digital.
No se escucha el audio o las imágenes no se reproducen adecuadamente.	<ul style="list-style-type: none"> - En algunos discos en los que se ha grabado contenido protegido por derechos de autor, es posible que no se escuche el audio o que las imágenes no se reproduzcan adecuadamente.

■ Sonido

Problema	Posibles causas y soluciones
No se escucha el sonido o está distorsionado.	<ul style="list-style-type: none"> - Compruebe que el cable HDMI esté conectado correctamente. (pág. 10) - Suba el volumen del televisor o del receptor de A/V. - No se escucha sonido durante el modo de reproducción fija, avance rápido y retroceso rápido. (pág. 8) - Es posible que el audio no se escuche dependiendo del estado de grabación del audio, por ejemplo, si el contenido de audio grabado no es de señal de audio o es audio no estándar. (pág. 3)
Los canales de audio izquierdo y derecho están invertidos o el sonido solo sale por uno de ellos.	<ul style="list-style-type: none"> - Compruebe la conexión HDMI. (pág. 10)
No se escucha el audio o las imágenes no se reproducen adecuadamente.	<ul style="list-style-type: none"> - En algunos discos en los que se ha grabado contenido protegido por derechos de autor, es posible que no se escuche el audio o que las imágenes no se reproduzcan adecuadamente.
No se escucha el sonido de PIP (audio secundario).	<ul style="list-style-type: none"> - Ajuste HDMI en PCM/Recodificar. (pág. 27) - Para escuchar el audio secundario, pulse 2ND AUDIO. (pág. 6) - Dependiendo del disco, es posible que tenga que activar el audio secundario en el menú principal del disco (pág. 8).

■ Red

Problema	Posibles causas y soluciones
No se puede conectar a Internet.	<ul style="list-style-type: none"> – Conecte correctamente el cable de red. – Encienda el equipo conectado como, por ejemplo, un módem o enrutador de banda ancha. – Conecte correctamente el módem y/o el enrutador de banda ancha. – Configure correctamente el valor o valores de la red. Consulte “Red”. (pág. 25)
No se pueden descargar contenidos BD-Live.	<ul style="list-style-type: none"> – Conecte correctamente el cable de red. (pág. 11) – Conecte el dispositivo de memoria USB correctamente. Compruebe que el dispositivo de memoria USB esté conectado al conector USB del reproductor. (pág. 11) – Compruebe si el Blu-ray Disc admite BD-Live. – Compruebe el ajuste de “Conexión a Internet”. (pág. 25) – Conecte el dispositivo de memoria USB con formato FAT16, FAT32 o NTFS. – Se recomienda conectar el dispositivo de memoria USB con al menos 2 GB de espacio libre. Si no hay suficiente espacio libre, formatee el dispositivo de memoria USB. (pág. 24) – Consulte el manual del usuario suministrado con el disco o póngase en contacto con el fabricante del disco.
No se puede detectar el servidor DLNA.	<ul style="list-style-type: none"> – Conecte correctamente el cable de red. – Encienda el equipo conectado como, por ejemplo un enrutador de banda ancha o el servidor. – Asegúrese de que el reproductor y el servidor están conectados al mismo punto de acceso. – Configure correctamente el valor o valores de la red. Consulte “Red”. (pág. 25) – Dependiendo del servidor DLNA, es posible que sea necesario autorizar al reproductor desde el servidor. – En función del servidor DLNA, es necesario modificar el ajuste del cortafuego.
No se puede reproducir el archivo del servidor de red doméstico.	<ul style="list-style-type: none"> – Asegúrese de que el archivo se puede reproducir. (pág. 3) – Compruebe la configuración del servidor DLNA. – La calidad de funcionamiento y reproducción podría verse afectada por las condiciones de la red doméstica.

■ Mensajes en pantalla

- Los mensajes siguientes aparecerán en la pantalla del televisor si el disco que intenta reproducir no es apropiado o la operación no es correcta.

Mensaje de error	Posibles causas y soluciones
Fichero no compatible	– El reproductor no admite el archivo. Consulte “Tipos de discos/archivos que pueden utilizarse con este reproductor” (pág. 3).
¡Código de región erróneo!	– El disco tiene un código de región incompatible. Consulte “Información sobre la gestión de la región en los vídeos Blu-ray Disc/DVD” (pág. 3).
La red ha fallado.	– El reproductor no se puede conectar a la red. Compruebe la conexión (pág. 11) y la configuración de la red (pág. 25).
Red está bien, proxy ha fallado.	– El reproductor no se puede conectar al servidor proxy. Consulte “Configuración Proxy” (pág. 25).
La conexión BD-Live está prohibida en el menú de SETUP	– La conexión de BD-Live está prohibida. Consulte “Conexión BD-Live” (pág. 25).
¡La actualización ha fallado por alguna razón!	– La actualización ha fallado. Compruebe si el archivo de actualización está dañado o es ilegible.

Glosario

AVCHD

AVCHD es un nuevo formato (estándar) para cámaras de vídeo de alta definición que se puede utilizar para grabar y reproducir imágenes de alta resolución HD.

BD-Live™

BD-Live es un estándar de Blu-ray Disc que utiliza una conexión de red y permite al reproductor conectarse a Internet para descargar vídeos promocionales y otros datos.

BDMV

BDMV (película en disco Blu-ray) es uno de los formatos de aplicación utilizados en BD-ROM, que es una de las especificaciones de Blu-ray Disc. BDMV es un formato de grabación equivalente a DVD-Video en la especificación DVD.

Blu-ray 3D™

Blu-ray 3D le permite ver imágenes 3D de alta definición completa.

BONUSVIEW™

Los discos compatibles con BONUSVIEW le permiten disfrutar simultáneamente de subcanal de vídeo para dos pantallas, subcanal de audio y subtítulos. Aparece una pequeña pantalla dentro de la pantalla principal durante la reproducción (Imagen en imagen).

Buzón (LB 4:3)

Un tamaño de pantalla con barras negras en las partes superior e inferior de la imagen para permitir la visualización de material en pantalla ancha (16:9) en un televisor 4:3 conectado.

Color Space

Color Space es una gama de colores que se puede representar. RGB es un espacio de color basado en el modelo de color RGB (rojo, verde y azul) y se utiliza normalmente en monitores de PC. YCbCr es un espacio de color basado en una señal de luminancia (Y) y dos señales de diferencia de color (Cb y Cr).

Deep Color

Deep Color hace referencia al uso de varias profundidades de color en pantallas, a partir de profundidades de 24 bits en versiones anteriores de la especificación HDMI. Esta profundidad de bits adicional permite que las pantallas HDTV y otros tipos de pantallas pasen de millones a miles de millones de colores y eliminen la aparición de bandas de color en pantalla para disfrutar de unas transiciones tonales fluidas y una gradación sutil entre colores. La mayor relación de contraste permite representar muchos más tonos de gris entre blanco y negro. Además, Deep Color aumenta el número de colores disponibles dentro de los límites definidos por el espacio de color RGB o YCbCr.

Dirección Mac

La dirección Mac es un valor único asignado a un dispositivo de red para su identificación.

DLNA

DLNA (Digital Living Network Alliance) permite compartir de forma sencilla contenidos digitales a través de una red doméstica, para que pueda disfrutar de contenidos digitales almacenados en un PC con el software del servidor DLNA instalado u otro dispositivo compatible con DLNA con su televisor a través de este reproductor. Para conectar este reproductor a sus servidores DLNA se requieren algunos ajustes del dispositivo o del servidor DLNA. Para más detalles, consulte el software del servidor DLNA o el dispositivo DLNA.

Dolby Digital

Un sistema de sonido desarrollado por Dolby Laboratories Inc. que da un ambiente de sala de cine a la salida de audio cuando el producto está conectado a un amplificador o procesador Dolby Digital.

Dolby Digital Plus

Un sistema de sonido desarrollado como una extensión de Dolby Digital. Esta tecnología de codificación de audio es compatible con sonido envolvente de 7.1 canales.

Dolby TrueHD

Dolby TrueHD es una tecnología de codificación sin pérdidas que admite hasta 8 canales de sonido envolvente multicanal para los discos ópticos de la próxima generación. El sonido reproducido refleja fielmente, bit a bit, la fuente original.

DRC (Control de gama dinámica)

DRC le permite ajustar la gama entre los sonidos más alto y más bajo (gama dinámica) para reproducir los contenidos a un volumen intermedio. Útilcelo cuando sea difícil escuchar los diálogos o durante las horas en que la reproducción pueda molestar a los vecinos.

DTS

Un sistema de sonido digital desarrollado por DTS, Inc. para su uso en salas de cine.

DTS-HD High Resolution Audio

DTS-HD High Resolution Audio es una nueva tecnología desarrollada para el formato de disco óptico de alta definición de la próxima generación.

DTS-HD Master Audio

DTS-HD Master Audio es una tecnología de compresión de audio sin pérdidas desarrollada para el formato de disco óptico de alta definición de la próxima generación.

FLAC

FLAC (Free Lossless Audio Codec, Códec libre de compresión de audio sin pérdida) es un formato de audio para la compresión de datos de audio sin pérdida. Aunque el grado de compresión es inferior al de otros formatos de audio comprimido con pérdida, normalmente el audio es de mayor calidad.

HDMI

HDMI (High-Definition Multimedia Interface, Interfaz Multimedia de Alta Definición) es una interfaz que admite vídeo y audio en una sola conexión digital. La conexión HDMI lleva señales de vídeo (estándar y de alta definición) y señales de audio multicanal a componentes A/V como, por ejemplo, televisores equipados con HDMI en forma digital y sin degradación.

Panorámico (PS 4:3)

Un tamaño de pantalla que recorta los lados de la imagen para permitir la visualización de material de pantalla ancha (16:9) en un televisor 4:3 conectado.

Sincronismo de labios

Sincronismo de labios, una abreviatura de “lip synchronization”, o sincronización de labios, es un término que hace referencia tanto a un problema habitual como a la posibilidad de mantener sincronizadas las señales de audio y vídeo durante la posproducción y la transmisión. La latencia de audio y vídeo requiere complejos ajustes por parte del usuario, pero la versión HDMI incorpora una función de sincronización automática de audio y vídeo que permite a los dispositivos sincronizarse de forma automática y precisa y sin la intervención del usuario.

Sonido PCM lineal

PCM lineal es un formato de grabación de señales utilizado para CD de audio y en algunos discos DVD y Blu-ray. El sonido de los CD de audio se graba a 44,1 kHz con 16 bits. (El sonido se graba entre 48 kHz con 16 bits y 96 kHz con 24 bits en discos DVD y entre 48 kHz con 16 bits y 192 kHz con 24 bits en discos Blu-ray.)

Subtítulos

Son las líneas de texto que aparecen en la parte inferior de la pantalla y que traducen o transcriben el diálogo. Están grabadas en muchos discos DVD y Blu-ray.

x.v.Color

x.v.Color reproduce una gama de colores más amplia que antes, mostrando casi todos los colores que puede detectar el ojo humano.

Especificaciones

■ Información general

Alimentación	
[Modelos de EE. UU. y Canadá].....	110–240 V CA, 60 Hz
[Modelo para América Central y del Sur].....	110–240 V CA, 50/60 Hz
[Modelo para Australia]	110–240 V CA, 50 Hz
[Modelo para Reino Unido, Europa y Rusia].....	110–240 V CA, 50 Hz
[Modelo para China]	110–240 V CA, 50 Hz
[Modelo para Asia]	110–240 V CA, 50/60 Hz
[Modelo para Corea]	110–240 V CA, 60 Hz
Consumo de energía (normal)	18 W
Consumo (en espera).....	0,5 W o menos
Dimensiones (An. × Al.× Pr.).....	435 × 50 × 202 mm
Peso	2,0 kg

■ Entrada/salida

Salida HDMI	Conector tipo A × 1 480i/576i/480p/576p/720p/1080i/1080p/1080p@24Hz, Compatibilidad con Deep Color, x.v. Color
USB	Conector tipo A × 2
Otros equipos.....	Ethernet × 1

Las especificaciones están sujetas a cambio sin previo aviso.

■ Propiedad intelectual

- El material audio-visual puede consistir de productos con propiedad intelectual que no se deben grabar sin la autorización del poseedor de dicha propiedad intelectual. Remítase a las leyes aplicables en su país.
 - Fabricado con la licencia de Dolby Laboratories. Dolby y el símbolo de la doble D son marcas comerciales de Dolby Laboratories.
 - Fabricado con licencia en aplicación de las patentes de EE. UU.: 5,956,674; 5,974,380; 6,487,535 y otras patentes de los EE. UU. e internacionales registradas o pendientes. DTS, el símbolo y DTS y el símbolo juntos son marcas comerciales registradas, y DTS Digital Surround y los logotipos DTS son marcas comerciales de DTS, Inc. El producto incluye software. © DTS, Inc. Todos los derechos reservados.
 - “Blu-ray Disc™”, “Blu-ray™”, “Blu-ray 3D™”, “BD-Live™”, “BONUSVIEW™” y los logotipos son marcas comerciales de la Blu-ray Disc Association.
 - **DVD** es una marca comercial de DVD Format/Logo Licensing Corporation.
 - “HDMI”, el logotipo “HDMI” y “High-Definition Multimedia Interface” son marcas comerciales o marcas comerciales registradas de HDMI Licensing LLC.
 - “x.v.Color” y el logotipo “x.v.Color” son marcas comerciales de Sony Corporation.
 - “AVCHD” y el logotipo “AVCHD” son marcas comerciales de Panasonic Corporation y Sony Corporation.
 - Java y todas las marcas comerciales y logotipos basados en Java son marcas comerciales o marcas comerciales registradas de Sun Microsystems, Inc. en los Estados Unidos y/o otros países.
 - Este producto se otorga con licencia en aplicación de la licencia de cartera de patentes AVC y la licencia de cartera de patentes VC-1 para su uso personal y no comercial por parte de un consumidor para (i) codificar vídeo que cumpla con las normas AVC y VC-1 (“vídeo AVC/VC-1”) y/o (ii) decodificar vídeo AVC/VC-1 codificado por un consumidor dedicado a una actividad personal y no comercial y/o suministrado por un proveedor de vídeo con licencia para proporcionar vídeo AVC/VC-1. No se otorga ni se da por supuesta licencia alguna para cualquier otro uso. Se puede obtener información adicional de MPEG LA, LLC.
Consulte <http://www.mpegla.com>.
 - Windows Media Player es una marca comercial o una marca comercial registrada de Microsoft Corporation en Estados Unidos y/o en otros países.
 - YouTube y el logotipo YouTube son marcas comerciales de Google, Inc.
 - DLNA y DLNA CERTIFIED son marcas comerciales y/o marcas de servicio de Digital Living Network Alliance.
- Copyright 2004-2010 Verance Corporation. Cinavia™ es una marca comercial de Verance Corporation. Protegida por la patente estadounidense 7.369.677 y patentes internacionales registradas y pendientes de aprobación en virtud de la licencia de Verance Corporation. Todos los derechos reservados.

Índice

■ Numerics

2ND AUDIO, mando a distancia6

■ A

A/B, mando a distancia7

Actualización de software30

Actualizar, menú SETUP24

Ajuste de color, menú SETUP27

Almacenamiento Local, menú
SETUP24

ANGLE, mando a distancia7

Ángulo, menú en pantalla17

Asistente inicial12

Audio Secundario, menú en pantalla ...17

Audio, formatos de salida28

AUDIO, mando a distancia7

Audio, menú en pantalla17

Audio, menú SETUP24

■ B

BD-Live20

Bitrate, menú en pantalla17

Botones de colores, mando a distancia ...7

Botones de control, mando a distancia ...8

Botones de cursor, mando a distancia ...8

Botones numéricos, mando a distancia ...6

Búsqueda Ins, menú en pantalla17

■ C

Cambiar Contraseña, menú SETUP25

Capítulo, menú en pantalla17

Cargar configuración por defecto,
menú SETUP24

CLEAR, mando a distancia7

Código de país, menú SETUP25

Color Space, menú SETUP26

Conexión a Internet, menú SETUP25

Conexión BD-Live, menú SETUP25

Configuración de audio, menú
SETUP27

Configuración de pantalla, menú
SETUP26

Configuración General, menú
SETUP24

Configuración IP, menú SETUP25

Configuración Proxy, menú SETUP25

Configuración Sencilla12

Configuración Sencilla, menú SETUP
.....24

Contenido USB, reproducción13

Contenidos de YouTube, reproducción
.....16

Control HDMI, menú SETUP24

Control Paterno, menú SETUP25

■ D

DIGEST, mando a distancia7

Disco de datos, reproducción13

DLNA, menú SETUP25

DRC, menú SETUP27

■ E

ENTER, mando a distancia7, 8

Estado, menú18

Estilo subtítulos, menú en pantalla17

■ F

Función Control HDMI24

Función de búsqueda19

Funcionamiento del menú SETUP23

■ H

HDMI 1080p 24Hz, menú SETUP27

HDMI Deep Color, menú SETUP26

HDMI, conexión10

HDMI, menú SETUP27

HOME, mando a distancia7

HOME, menú13

Hora, menú en pantalla17

■ I

Idioma, menú SETUP24

Información, menú SETUP25

■ M

Mando a distancia6

Marca Audio Secundario, menú
SETUP25

Marca de Angulo, menú SETUP25

Marca PIP, menú SETUP25

Marcador19

MARKER, mando a distancia6

MEDIA, menú13

Memoria última, menú SETUP25

Mensaje Reproducción 3D, menú
SETUP24

Menú, menú SETUP24

Modo de vídeo, menú SETUP27

Modo desentrelazado, menú SETUP ...27

Modo/Modo de reproducción, menú
en pantalla17

■ O

ON SCREEN, mando a distancia8

OSD, menú SETUP24

■ P

Pantalla de TV, menú SETUP26

Pantalla, menú17

Pase de diapositivas, menú en pantalla
.....17

Piezas incluidas2

PIP, mando a distancia6

Pista/Archivo, menú en pantalla17

POP UP/MENU, mando a distancia8

Precauciones con los discos4

Preprocesamiento de Video, menú SETUP
.....27

PROGRAM, mando a distancia6

Programación de la reproducción19

Protector de pantalla, menú SETUP24

Prueba de conexión, menú SETUP25

■ R

Red, conexión11

Red, menú SETUP25

Reducción de ruido, menú SETUP27

REPEAT, mando a distancia6

Repetición Ins, menú en pantalla17

Reproducción Automática Disco,
menú SETUP24

Reproducción, menú SETUP25

Requisitos de los archivos de audio3

Resolución de problemas31

RETURN, mando a distancia8

■ S

Salida 3D, menú SETUP26

Salida de audio, menú SETUP27

SEARCH, mando a distancia7

Seguridad, menú SETUP25

Seleccionar Salida de Video, menú
SETUP26

SETUP, mando a distancia7

SETUP, menú21

SHUFFLE, mando a distancia6

Sincronismo de labios, menú SETUP
.....27

Sistema de Información, menú
SETUP27

Sistema de TV, menú SETUP26

Sistema, menú SETUP24

Software, actualización30

STATUS, mando a distancia7

SUBTITLE, mando a distancia7

Subtítulo, menú en pantalla17

Subtítulo, menú SETUP24

■ T

Título, menú en pantalla17

TOP MENU, mando a distancia8

Transición, menú en pantalla17

TV, menú SETUP26

■ U

USB, conexión11

Utilización de la función Imagen
en Imagen20

■ V

Video secundario, menú en pantalla17

Vídeo, formatos de salida29

■ Z

ZOOM, mando a distancia7

Let op: lees het volgende voor u dit toestel in gebruik neemt.

- 1 Om er zeker van te kunnen zijn dat u de optimale prestaties uit uw toestel haalt, dient u deze handleiding zorgvuldig door te lezen. Bewaar de handleiding op een veilige plek zodat u er later nog eens iets in kunt opzoeken.
- 2 Installeer dit toestel op een goed geventileerde, koele, droge en schone plek — uit de buurt van direct zonlicht, warmtebronnen, trillingen, stof, vocht, en/of kou. Zorg, ten behoeve van voldoende ventilatie, minimaal voor de volgende vrije ruimte.
Boven: 10 cm
Achter: 10 cm
Zijkanten: 10 cm
- 3 Plaats dit toestel uit de buurt van andere elektrische apparatuur, motoren of transformatoren om storend gebrom te voorkomen.
- 4 Stel dit toestel niet bloot aan plotselinge temperatuurswisselingen van koud naar warm en plaats het toestel niet in een omgeving met een hoge vochtigheidsgraad (bijv. in een ruimte met een luchtbevochtiger) om te voorkomen dat zich binnenin het toestel condens vormt, wat zou kunnen leiden tot elektrische schokken, brand, schade aan dit toestel en/of persoonlijk letsel.
- 5 Vermijd plekken waar andere voorwerpen op het toestel kunnen vallen, of waar het toestel blootstaat aan druppelende of spattende vloeistoffen. Plaats de volgende dingen niet bovenop dit toestel:
 - Andere componenten, daar deze schade kunnen veroorzaken en/of de afwerking van dit toestel kunnen doen verkleuren.
 - Brandende voorwerpen (bijv. kaarsen), daar deze brand, schade aan dit toestel en/of persoonlijk letsel kunnen veroorzaken.
 - Voorwerpen met vloeistoffen, daar deze elektrische schokken voor de gebruiker en/of schade aan dit toestel kunnen veroorzaken wanneer de vloeistof daaruit in het toestel terecht komt.
- 6 Dek het toestel niet af met een krant, tafellaken, gordijn enz. zodat de koeling niet belemmerd wordt. Als de temperatuur binnenin het toestel te hoog wordt, kan dit leiden tot brand, schade aan het toestel en/of persoonlijk letsel.
- 7 Steek de stekker van dit toestel pas in het stopcontact als alle aansluitingen gemaakt zijn.
- 8 Gebruik het toestel niet wanneer het ondersteboven is geplaatst. Het kan hierdoor oververhit raken, wat kan leiden tot schade.
- 9 Gebruik geen overdreven kracht op de schakelaars, knoppen en/of snoeren.
- 10 Wanneer u de stekker uit het stopcontact haalt, moet u aan de stekker zelf trekken, niet aan het snoer.
- 11 Maak dit toestel niet schoon met chemische oplosmiddelen; dit kan de afwerking beschadigen. Gebruik alleen een schone, droge doek.
- 12 Gebruik alleen het op dit toestel aangegeven voltage. Gebruik van dit toestel bij een hoger voltage dan aangegeven is gevaarlijk en kan leiden tot brand, schade aan het toestel en/of persoonlijk letsel. Yamaha aanvaardt geen aansprakelijkheid voor enige schade veroorzaakt door gebruik van dit toestel met een ander voltage dan aangegeven staat.
- 13 Om schade door blikseminslag te voorkomen, dient u de stekker uit het stopcontact te halen wanneer het onweert.
- 14 Probeer niet zelf wijzigingen in dit toestel aan te brengen of het te repareren. Neem contact op met erkend Yamaha servicepersoneel wanneer u vermoedt dat het toestel reparatie behoeft. Probeer in geen geval de behuizing open te maken.
- 15 Wanneer u dit toestel voor langere tijd niet zult gebruiken (bijv. vakantie), dient u de stekker uit het stopcontact te halen.
- 16 Lees het hoofdstuk "Problemen oplossen" over veel voorkomende vergissingen bij de bediening voor u de conclusie trekt dat het toestel een storing of defect vertoont.
- 17 Voor u dit toestel verplaatst, dient u op  te drukken om dit toestel uit (standby) te schakelen en de stekker uit het stopcontact te halen.
- 18 Er zal zich condens vormen wanneer de omgevingstemperatuur plotseling verandert. Haal de stekker uit het stopcontact en laat het toestel met rust.
- 19 Wanneer het toestel langere tijd achter elkaar gebruikt wordt, kan het warm worden. Schakel de stroom uit en laat het toestel afkoelen.
- 20 Installeer dit toestel in de buurt van een stopcontact op een plek waar u de stekker gemakkelijk kunt bereiken.
- 21 De batterijen mogen niet worden blootgesteld aan hitte, zoals door direct zonlicht, vuur of iets dergelijks.

De stroomvoorziening van dit toestel is niet afgesloten zolang de stekker in het stopcontact zit, ook al is het toestel zelf uitgeschakeld met . Dit is de zogenaamde standby-stand. In deze toestand is het toestel ontworpen een zeer kleine hoeveelheid stroom te verbruiken.

WAARSCHUWING

OM DE RISICO'S VOOR BRAND OF ELEKTRISCHE SCHOKKEN TE VERMINDEREN, MAG U DIT TOESTEL IN GEEN GEVAL BLOOTSTELLEN AAN VOCHT OF REGEN.

De lasercomponent in dit product is in staat stralen te produceren die de limiet voor Klasse 1 overstijgen.

LASER specificatie:

Klasse 1 LASER product
Golflengte: 790 nm (CD's)/658 nm (DVD's)/405 nm (BD's)
Laservermogen: max. 1 mW

VEILIGHEIDSINFORMATIE BETREFFENDE DE LASER

Dit apparaat is voorzien van een laser. Om oogletsel te voorkomen, mag u het verwijderen van de afdekking en het uitvoeren van reparaties aan deze inrichting uitsluitend door een bevoegde servicemonteur laten uitvoeren.

GEVAAR

Zichtbare laserstraling indien geopend. Voorkom rechtstreekse blootstelling van de ogen aan de laserstraal. Als dit toestel is aangesloten op een stopcontact, houdt u uw ogen niet dicht bij de opening van de disclade en andere openingen om naar binnen te kijken.

Inhoudsopgave

1

1. Inleiding

Wat kunt u doen met deze speler	2
Bijgeleverde onderdelen	2
Over schijven en bestanden	3
Schijf-/bestandstypes die u met deze speler kunt gebruiken	3
Een schijf laden	4
Voorzorgsmaatregelen voor schijven	4
Melding voor het bekijken van 3D-videobeelden	4
Cinavia-technologie	4
Bediening en functies	5
Voorpaneel	5
Achterpaneel	5
Afstandsbediening	6

2. Aansluitingen

HDMI-aansluiting	10
Gebruik van de HDMI-aansluiting	10
Verbinding voor het afspelen van Blu-ray 3D-schijven	10
Netwerk- en USB-aansluiting	11
Gebruik van de NETWORK-aansluiting	11
Gebruik van de USB-poort	11

3. Afspelen

Initiële Wizard/Snelinstelling	12
Instellingen doorvoeren met Initiële Wizard/Snelinstelling	12
HOME/MEDIA-menu	13
Foto/muziek/video afspelen	13
Netwerkinhoud gebruiken	15
Netwerkservices gebruiken	16
YouTube™-video's afspelen	16
Geavanceerd afspelen	17
Schermmenu	17
Statusmenu	18
Bookmark gebruiken	19
Programma afspelen	19
De zoekfunctie gebruiken	19
BONUSVIEW™ en BD-Live™ gebruiken	20
De beeld-in-beeldfunctie gebruiken (afspelen van secundaire audio/video)	20
De functie BD-Live™ gebruiken	20

4. Instellingen

SETUP-menu	21
Voorbeeld van de werking van het SETUP-menu	23
Instellingen Algemeen	24
Display Setting	26
Audio Setting	27
System Information	27
Over de audio-uitgangsformaten	28
Over de video-uitgangsformaten	29
Software-upgrade	30
De software upgraden	30

5. Aanvullende informatie

Problemen oplossen	31
Stroom	31
Basisbediening	31
Afspelen van schijven	31
Beeld	32
Geluid	32
Netwerk	33
Meldingen op het scherm	33
Woordenlijst	34
Specificaties	35
Algemeen	35
Ingangen/uitgangen	35
Auteursrechten	36
Index	37

(aan het einde van deze handleiding)

Information about software	i
---	----------

Over deze handleiding

- Deze handleiding beschrijft hoe u de speler met een afstandsbediening kunt bedienen, tenzij deze niet beschikbaar is. Sommige van de handelingen kunnen eveneens worden uitgevoerd met de knoppen op het voorpaneel.
- Opmerkingen bevatten belangrijke informatie over de veiligheids- en bedieningsinstructies. Tip(s) bevatten aanwijzingen voor de bediening.
- Deze handleiding wordt voorafgaand aan de productie gedrukt. Ontwerp en specificaties zijn onderhevig aan wijzigingen ten gevolge van verbeteringen enz. In geval van verschillen tussen de handleiding en het product, heeft het product prioriteit.

Pictogrammen gebruikt in deze handleiding

Pictogrammen worden gebruikt om te verwijzen naar beschikbare knoppen/functies voor een bepaalde indeling. Meer informatie over af speelbare schijven en indelingen vindt u op pagina 3.

BD : BD-Video

DVD : DVD-Video, DVD-VR, DVD+VR

CD : Audio-cd

VIDEO : Videobestanden

MUSIC : Audiobestanden

PHOTO : Fotobestanden

2

3

4

5

Wat kunt u doen met deze speler

Eenvoudige instelling van taal, resolutie, beeldverhouding → p. 12

U kunt taal- en tv-instellingen doorvoeren.

In de handel verkrijgbare Blu-ray Disc™/Blu-ray 3D™/DVD/CD-schijven afspelen* → p. 17

Naast Blu-ray-schijven kunt u met deze speler ook verschillende andere types schijven afspelen.

BONUSVIEW™, BD-Live™ enz. afspelen* → p. 20

Op de nieuwste Blu-ray-schijven kunt u van aanvullende films genieten.

Video-, muziek-, fotobestanden op een schijf/USB-geheugenapparaat afspelen* → p. 13

Met deze speler kunt u bestanden die op schijven/USB-geheugenapparaten zijn opgenomen, afspelen.

Video-, muziek-, fotobestanden op een thuisnetwerkserver afspelen* ** → p. 15

Pc-inhoud kan met een tv- of AV-ontvanger worden afgespeeld door deze speler op een netwerkserver aan te sluiten.

Bediening van een tv, AV-ontvanger enz. met de afstandsbediening → p. 24

Door apparaten via een HDMI-kabel aan te sluiten, kunt u deze met één afstandsbediening via de functie HDMI Control bedienen.

Inhoud streamen via de netwerkservices** → p. 16

U kunt met deze speler onmiddellijk via het internet van video's genieten.

* Meer informatie over af speelbare schijven en indelingen vindt u op pagina 3.

** Voor deze functie moeten netwerkinstellingen worden doorgevoerd.

Bijgeleverde onderdelen

Controleer of de volgende accessoires bij het product geleverd zijn.

Afstandsbediening



Batterijen (x2)
(AAA, R03, UM-4)

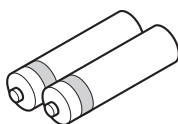

■ Schijf-/bestandstypes die u met deze speler kunt gebruiken

- Schijven van 12 cm en 8 cm kunnen met deze speler worden afgespeeld. Gebruik geen 8 naar 12 cm-adapter.
- Gebruik schijven waarvan de compatibiliteit herkenbaar is aan het officiële logo op de schijf. Wij garanderen niet dat schijven die niet aan deze normen voldoen door deze speler kunnen worden afgespeeld. Bovendien kunnen wij voor dergelijke schijven geen goede beeld- en geluidskwaliteit garanderen.

Mediatype	Opnameformaat
BD-ROM/BD-R/ BD-RE	BD-Video/gegevensbestanden
DVD-ROM	DVD-Video
DVD-R/DVD-R DL/DVD-RW	DVD-Video/DVD-VR/AVCHD/ gegevensbestanden
DVD+R/DVD+R DL/DVD+RW	DVD-Video/DVD+VR/AVCHD/ gegevensbestanden
CD-ROM	CDDA/HDCD
CD-R/CD-RW	CDDA/gegevensbestanden
USB*	Gegevensbestanden
DLNA	Gegevensbestanden

* Deze speler is compatibel met USB-geheugenapparaten die geformatteerd zijn met FAT 16/32 en NTFS.



Afspeelbare audiobestandsformaten MUSIC	Afspeelbare videobestandsformaten VIDEO	Afspeelbare fotobestandsformaten PHOTO
MP3 (.mp3) WMA (.wma) AAC (.aac/.m4a) WAV (.wav) FLAC (.flac)	MKV met H.264 (.mkv) MPEG PS (.mpeg/.mpg) MPEG TS (.ts) MPEG-4 (.mp4) VOB (.vob) AVI (.avi) ASF (.asf) WMV (.wmv)	JPEG (.jpeg/.jpg) GIF (.gif) PNG (.png)

Opmerkingen

- Het afspelen van bestanden die vermeld worden in de bovenstaande tabel kan niet gegarandeerd worden. Dit is afhankelijk van de gebruikte methodes voor het aanmaken van de bestanden of van de gebruikte codecs.
- Bestanden die beschermd worden door auteursrechten kunnen niet worden afgespeeld.
- Als u DLNA gebruikt, moeten de bestanden voldoen aan de vereisten van de DLNA-server.

Regiobeheerinformatie voor Blu-ray Disc-/DVD-video's

- Blu-ray Disc-/DVD-videospelers en schijven hebben een regiocode die aangeeft in welke regio's de schijf kan worden afgespeeld. Controleer de regiocode op de achterzijde van deze speler.
- Een Blu-ray Disc die dezelfde regiocode als de speler of de regiocode "ABC" draagt, kan afgespeeld worden op deze speler.
- Een DVD-schijf die dezelfde regiocode als de speler of de regiocode "ALL" draagt, kan afgespeeld worden op deze speler.

Voorbeelden van regiocodes	
BD-Video	DVD-Video
Regiocode "A" of "ABC"	Regiocode "1" of "ALL"
	

Opmerkingen

- De bediening en de beschikbare functies van Blu-ray Disc/DVD-video's kunnen verschillen van de uitleg in deze gebruiksaanwijzing en het kan voorkomen dat bepaalde bedieningshandelingen niet toegestaan zijn wegens de fabriekinstellingen van de schijf.
- Als er tijdens het afspelen van een schijf een menuscherm of bedieningsinstructies worden getoond, dient u de aangegeven bedieningsprocedure te volgen.
- Afhankelijk van de schijf is het mogelijk dat sommige schijven niet kunnen worden afgespeeld.
- Finaliseer alle opnamemedia die met deze speler worden afgespeeld.
- "Finaliseren" verwijst naar het proces waarbij een opgenomen schijf in een recorder wordt bewerkt zodat de schijf in andere spelers/recorders en ook in deze speler kan worden afgespeeld. Met deze speler kunnen alleen gefinaliseerde schijven worden afgespeeld. (Deze speler kan schijven niet zelf finaliseren.)
- Het wordt niet gegarandeerd dat alle bestanden op een schijf, USB-geheugen of netwerk worden afgespeeld.
- Een bestand dat door auteursrechten wordt beschermd, kan niet vanaf een USB-geheugen of een netwerk worden afgespeeld.

Vereisten voor audiobestanden

- Bemonsteringsfrequentie: tussen 32 - 48 kHz (MP3/WMA), LPCM 44,1 kHz/16 bit/stereo (WAV), 192 kHz/24 bit (FLAC)
- Bitrate: tussen 8 - 320 kbps (MP3), 32 - 192 kbps (WMA)

Vereisten voor WMV-bestanden

- WMV9, maximale resolutie van 1.920 × 1.080.

■ Een schijf laden

- Plaats de schijf met het label naar boven.
- Bij schijven die aan beide zijden kunnen worden afgespeeld, legt u de zijde die u wilt afspelen omlaag.

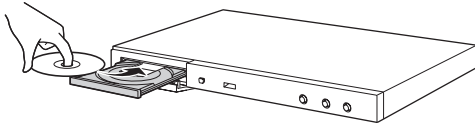

Opmerkingen

- Afhankelijk van de schijf en de instellingen van de speler is het mogelijk dat het afspelen automatisch begint.
- Bij sommige schijven wordt eerst het menu weergegeven.
- De tijd voor het laden van de schijf varieert afhankelijk van de schijf.

■ Voorzorgsmaatregelen voor schijven

Vermijd krassen en stof

- Blu-ray Disc-, DVD- en CD-schijven zijn gevoelig voor stof, vingerafdrukken en vooral krassen. Een schijf met krassen kan onbruikbaar zijn voor afspelen. Wees voorzichtig met schijven en bewaar ze op een veilige plaats.

Juiste opslag van schijven

Plaats de schijf in het midden van het doosje en berg het doosje en de schijf verticaal op.	
Bewaar schijven niet op plaatsen in direct zonlicht, vlakbij verwarmingsapparatuur of in een zeer vochtige omgeving.	
Laat schijven niet vallen en stel ze niet aan sterke trillingen of schokken bloot.	
Plaats schijven niet in een omgeving met veel stof of waar snel schimmelvorming kan optreden.	

Voorzorgsmaatregelen voor het hanteren van schijven



- Als het oppervlak vuil is geworden, kunt u dit voorzichtig met een zachte, vochtige (alleen water) doek afnemen. Veeg daarmee vanaf het midden naar de rand.



- Gebruik geen sprays die bedoeld zijn voor grammofoonplaten, wasbenzine, verfverdunner, antistatische vloeistoffen of andere oplosmiddelen.

- Raak het oppervlak niet met uw vingers aan.
- Plak geen papier of stickers op de schijf.
- Als de afspelerzijde van de schijf vuil of krassen bevat, kan de speler aannemen dat de schijf niet geschikt is en de schijflade openen of zal de speler niet in staat zijn om de schijf op de juiste wijze af te spelen. Verwijder eventueel vuil met een zachte doek van de afspelerzijde van de schijf.

Schoonmaken van de pick-uplens

- Gebruik nooit in de handel verkrijgbare reinigingsschijven. Bij gebruik van deze schijven kan de lens worden beschadigd.
- Neem contact op met het dichtstbijzijnde servicecentrum goedgekeurd door Yamaha om de lens te laten schoonmaken.

■ Melding voor het bekijken van 3D-videobeelden

- Sommige mensen ondervinden ongemak (zoals vermoeide ogen, vermoeidheid of misselijkheid) terwijl zij 3D-videobeelden bekijken. Wij raden aan dat alle kijkers tijdens het bekijken van 3D-videobeelden regelmatig pauzes nemen.
- Als u enig ongemak ondervindt, dient u te stoppen met naar 3D-videobeelden te kijken tot het ongemak verdwijnt. Raadpleeg een arts als u ernstige ongemakken ondervindt.
- Lees aandachtig de gebruikershandleidingen (Blu-ray Disc en tv) en/of de waarschuwingsberichten die op de tv verschijnen.
- Het zicht van jonge kinderen (vooral die jonger dan zes jaar zijn) bevindt zich nog steeds in de ontwikkelingsfase. Raadpleeg uw arts (bijvoorbeeld een kinderarts of oogarts) voordat u jonge kinderen naar 3D-videobeelden laat kijken.
- Jonge kinderen moeten onder toezicht van volwassenen zijn om te verzekeren dat zij de hierboven beschreven aanbevelingen opvolgen.

■ Cinavia-technologie

- De Cinavia-technologie is een onderdeel van het kopieerbeveiligingssysteem dat ingebouwd is in uw Blu-ray Disc-speler.

Opmerking

- De volgende meldingen kunnen weergegeven worden en het afspelen wordt mogelijk gestopt of de audio-uitgangen kunnen tijdelijk gedempt worden door uw Blu-ray Disc-speler als u een verboden kopie van inhoud die beschermd is door Cinavia-technologie probeert af te spelen.

Deze meldingen worden uitsluitend in het Engels weergegeven.

Afspelen stopgezet. De inhoud die afgespeeld wordt, is beschermd door Cinavia™ en mag niet afgespeeld worden op deze apparatuur. Voor meer informatie, zie <http://www.cinavia.com>. Berichtcode 1.

Audio-uitgangen tijdelijk gedempt. Probeer niet om het afspeelvolumen te regelen. De inhoud die afgespeeld wordt, is beschermd door Cinavia™ en mag niet afgespeeld worden op deze apparatuur. Voor meer informatie, zie <http://www.cinavia.com>. Berichtcode 3.

Cinavia Opmerking

Dit product maakt gebruik van Cinavia-technologie om het gebruik van verboden kopieën van bepaald commercieel geproduceerd beeldmateriaal en de bijbehorende soundtracks te beperken. Wanneer het gebruik van een verboden kopie wordt geregistreerd, wordt er een melding weergegeven en wordt het afspelen of kopiëren onderbroken.

Meer informatie over de Cinavia-technologie vindt u online in het Cinavia Klanteninformatiecentrum op <http://www.cinavia.com>. Als u meer informatie over Cinavia per post wenst te ontvangen, stuurt u een brief met vermelding van uw postadres naar: Cinavia Consumer Information Center, P.O. Box 86851, San Diego, CA, 92138, Verenigde Staten.

■ Voorpaneel

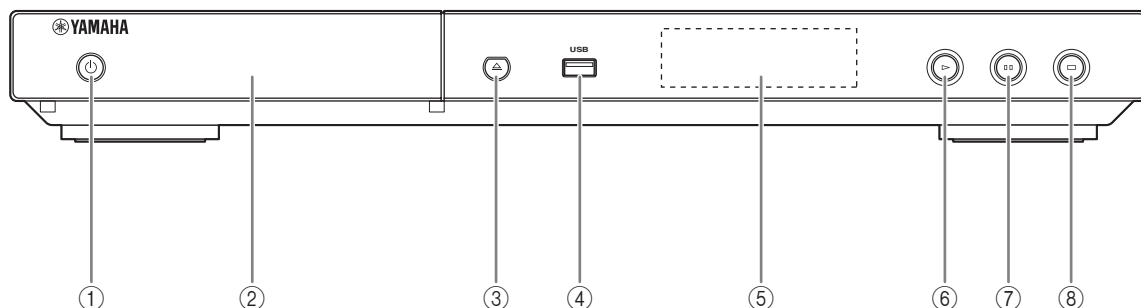

① **(aan/stand-by)**

Hiermee kunt u de speler inschakelen/de stand-bymodus activeren.
Als u deze knop gedurende ongeveer 5 seconden ingedrukt houdt, wordt de speler gedwongen gereset (systeemherstel).

② **Schijfladeklep**

③ **(uitwerpen)**

Hiermee kunt u de schijflade openen/sluiten.

④ **USB-poort (p. 11)**

⑤ **Uitleesvenster op het voorpaneel**

Hier wordt informatie betreffende de operationele status weergegeven.

⑥ **(afspelen)**

Hiermee kunt u het afspelen starten.

⑦ **(pauzeren)**

Hiermee kunt u het afspelen pauzeren.

⑧ **(stoppen)**

Hiermee kunt u het afspelen stoppen.

Opmerking

- In de fabriek wordt er een beschermende folie aangebracht op het voorpaneel van deze speler. Verwijder de beschermende folie van de speler voor u deze in gebruik neemt.

■ Achterpaneel

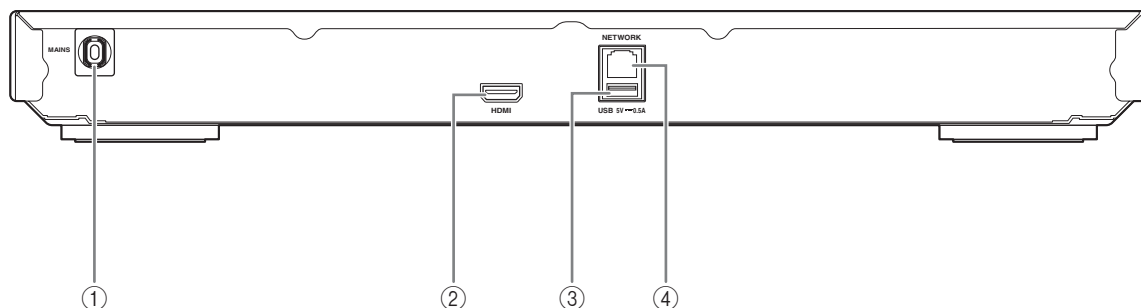

① **Netsnoer**

Deze speler is uitgerust met een vast netsnoer. Sluit het netsnoer pas aan op een stopcontact als alle andere verbindingen doorgevoerd zijn (p. 10).

③ **USB-poort (p. 11)**

④ **NETWORK-aansluiting (p. 11)**

Opmerking

- Om brand of elektrische schokken te voorkomen, mag u de niet-geïsoleerde onderdelen van de kabels niet aanraken wanneer het netsnoer op een stopcontact is aangesloten.









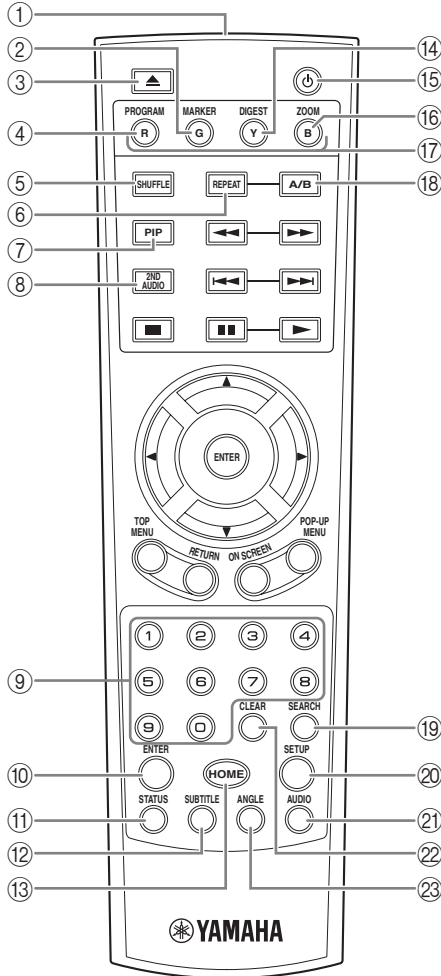













② **HDMI-aansluiting (p. 10)**

Afstandsbediening



Opmerking

-  wordt in de linkerbovenhoek van het scherm weergegeven als de ingedrukte knop niet beschikbaar is.



- ① **Infraroodsignaalzender:** verstuurt infraroodsignalen. Richt dit venster op de afstandsbedieningssensor (p. 9).
- ② **MARKER  **: hiermee kunt u een Bookmark (p. 19) instellen op een specifiek punt van een film. Wanneer Bookmark is ingesteld en u het punt wilt selecteren waarnaar u wilt overschakelen, drukt u op **DIGEST**. U kunt tot 12 Bookmarks instellen.
- ③ ****: hiermee kunt u de schijflade openen/sluiten.
- ④ **PROGRAM  **: hiermee kunt u de afspeelvolgorde instellen (p. 19). U kunt tot 15 sporen (voor een audioschijf) of titels/hoofdstukken (DVD-video) instellen.
- ⑤ **SHUFFLE     **: hiermee kunt u de modus voor willekeurig afspelen instellen (p. 17).
- ⑥ **REPEAT     **
: hiermee kunt u de herhalingsmodus wijzigen. Elke keer dat u de toets indrukt, wordt de herhalingsmodus als volgt gewijzigd.
: hiermee kunt u de titel die wordt afgespeeld herhalen.
: hiermee kunt u het hoofdstuk dat wordt afgespeeld herhalen.
: hiermee kunt u de map die wordt afgespeeld herhalen.
: hiermee kunt u alle sporen/bestanden op de schijf herhalen.
: hiermee kunt u het spoor/bestand dat wordt afgespeeld herhalen.
- ⑦ **PIP **: hiermee kunt u beeld-in-beeld in-/uitschakelen (p. 20). PIP Mark () wordt weergegeven op het scherm wanneer deze functie beschikbaar is. U kunt dit item ook via het schermmenu (p. 17) selecteren.

Opmerking

- PIP Mark wordt alleen weergegeven wanneer PIP Mark is ingeschakeld (p. 25).
- ⑧ **2ND AUDIO **: hiermee kunt u de secundaire audio van beeld-in-beeld (p. 20) of audiocommentaren selecteren. Secundaire Audio Mark () wordt weergegeven op het scherm wanneer deze functie beschikbaar is (p. 27). U kunt dit item ook via het schermmenu (p. 17) selecteren.

Opmerking

- Secundaire Audio Mark wordt alleen weergegeven wanneer Secundaire Audio Mark is ingeschakeld (p. 25).

- ⑨ **Cijfertoetsen:** voor het invoeren van cijfers of om tijdens het afspelen over te schakelen naar het spoor/ hoofdstuk dat overeenstemt met het ingevoerde cijfer. Afhankelijk van het schijftype en de afspeelomstandigheden zijn deze knoppen mogelijk niet beschikbaar.
- ⑩ **ENTER:** hiermee kunt u het gemarkeerde menu/item selecteren.
- ⑪ **STATUS:** hiermee kunt u de afspeelinformatie weergeven (p. 18).
- ⑫ **SUBTITLE** **BD** **DVD** **VIDEO:** hiermee kunt u de taal van de ondertiteling (p. 35) indien beschikbaar wijzigen. U kunt dit item ook via het schermmenu (p. 17) selecteren.
- ⑬ **HOME:** hiermee kunt u het HOME-menuscherm weergeven (p. 13).
- ⑭ **DIGEST** **PHOTO:** hiermee kunt u 12 fotominiaturen weergeven. Wanneer er miniaturen worden weergegeven, kunt u doorgaan naar de volgende/vorige pagina met ◀◀/▶▶.
- DVD** **VIDEO:** hiermee kunt u de Bookmarkselectiebalk weergeven (p. 19).
- ⑮ **⏻:** hiermee kunt u deze speler inschakelen of de stand-bymodus activeren.
- ⑯ **ZOOM** **DVD** **VIDEO** **PHOTO:** hiermee kunt u in- en uitzoomen. Elke keer dat u de knop indrukt, verandert het formaat van het scherm (inzoomen/ uitzoomen: elk met 3 stappen).
- ⑰ **Kleurtoetsen** **BD:** gebruik deze toetsen in overeenstemming met de instructies op het scherm.
- ⑱ **A/B** **BD** **DVD** **CD** **VIDEO** **MUSIC:** hiermee kunt u een bepaald deel dat u wilt herhalen opnieuw afspelen.
- 1 Druk op **A/B** bij de scène waar u het beginpunt wilt instellen. Op het scherm wordt "A-" weergegeven.
 - 2 Druk op **A/B** bij de scène waar u het eindpunt wilt instellen. Op het scherm wordt "A-B" weergegeven. De herhaling start.
 - 3 Druk op **A/B** om het herhaald afspelen te annuleren. "A-B" verdwijnt en het herhaald afspelen wordt gestopt.
- Opmerking**
- Afhankelijk van de specificaties van de schijf, kan deze functie niet worden uitgevoerd.
- ⑲ **SEARCH** **BD** **DVD** **CD** **VIDEO** **MUSIC:** hiermee kunt u tijdens het afspelen overschakelen naar een specifiek punt. Raadpleeg voor meer informatie over deze functie "De zoekfunctie gebruiken" (p. 19). U kunt dit item ook via het statusmenu (p. 18) selecteren.
- ⑳ **SETUP:** hiermee kunt u het SETUP-menuscherm weergeven (p. 21).
- ㉑ **AUDIO** **BD** **DVD:** hiermee kunt u de audiotaal of de indeling wijzigen. U kunt dit item ook via het schermmenu (p. 17) selecteren.
- ㉒ **CLEAR:** hiermee kunt u het ingevoerde cijfer/ ingestelde item wissen.
- ㉓ **ANGLE** **BD** **DVD:** hiermee kunt u de camerahoek wijzigen als de video vanuit meerdere hoeken is opgenomen. Angle Mark () wordt op het scherm weergegeven wanneer deze functie beschikbaar is. U kunt dit item ook via het schermmenu (p. 17) selecteren.

Opmerking

- Angle Mark wordt alleen weergegeven wanneer Angle Mark is ingeschakeld (p. 25).

Vervolg op de volgende pagina. →

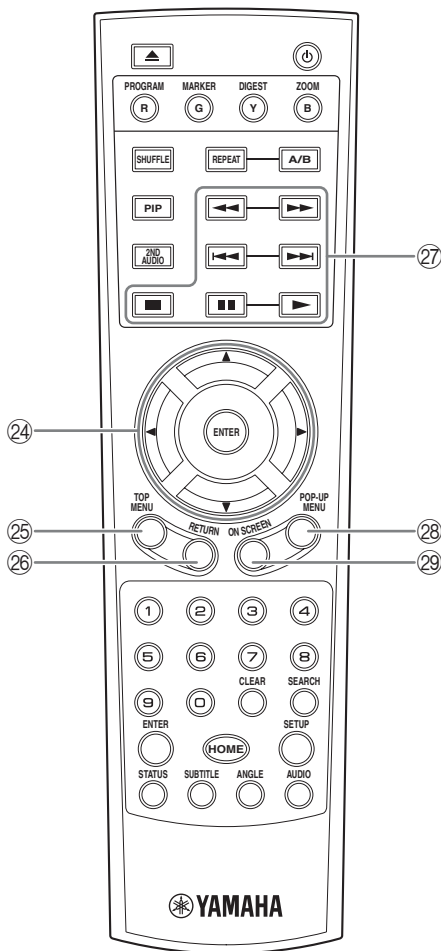

- 24 **Cursortoetsen (▲/▼/◀/▶)**: hiermee kunt u de markering op het menuscherm verplaatsen.
ENTER: hiermee kunt u het gemarkeerde menu/item selecteren.
- 25 **TOP MENU** **BD** **DVD**: hiermee kunt u het hoofdmenuscherm weergeven als de schijf een menu bevat. Selecteer het gewenste item met ▲/▼/◀/▶ en **ENTER**.

Opmerking

– Afhankelijk van de schijf kunnen specifieke handelingen verschillend zijn. Volg de instructies op elk menuscherm.

- 26 **RETURN**: hiermee kunt u terugkeren naar het vorige menu of scherm enz.
- 27 **Bedieningstoetsen**

BD **DVD** **CD** **VIDEO** **MUSIC** **PHOTO**

■: hiermee kunt u het afspelen stoppen. Druk twee keer op deze knop om het afspelen volledig te stoppen.

■: hiermee kunt u het afspelen pauzeren.

▶: hiermee kunt u inhoud afspelen.



BD **DVD** **CD** **VIDEO** **MUSIC**:

hiermee kunt u voorwaarts/achterwaarts zoeken. Elke keer dat u de toets indrukt, verandert de zoeksnelheid (achterwaarts/voorwaarts zoeken: elk met 5 stappen). Druk op ▶ om het normaal afspelen te hervatten.

PHOTO: hiermee kunt u de snelheid van een diavoorstelling wijzigen (langzamer/snel: 3 stappen).

◀◀/▶▶: hiermee kunt u voorwaarts/achterwaarts overslaan.

Opmerking

– Afhankelijk van de schijf gaat deze speler verder met de weergave vanaf het punt waar de speler eerder gestopt is. Om vanaf het begin af te spelen, drukt u twee keer op ■ en vervolgens op ▶.

- 28 **POP-UP/MENU** **BD** **DVD**: hiermee kunt u het pop-upmenu weergeven. De weergegeven menu-inhoud verschilt afhankelijk van de schijf. Voor meer informatie over het bekijken en bedienen van het pop-upmenu, raadpleegt u de handleiding voor de schijf. Het hoofdmenuscherm kan worden weergegeven door, afhankelijk van de DVD, op **POP-UP/MENU** te drukken.
- 29 **ON SCREEN**: hiermee kunt u het schermmenu weergeven (p. 17).

De batterijen in de afstandsbediening plaatsen

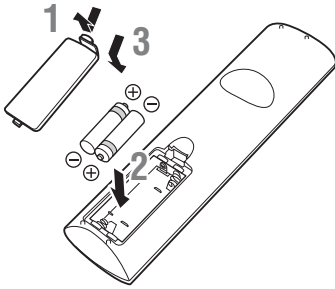

Opmerkingen

- Vervang beide batterijen als de bedieningsafstand van de afstandsbediening verkleint.
- Gebruik hiervoor AAA-, R03-, UM-4-batterijen.
- Houd bij het plaatsen van de batterijen rekening met de polariteit. Raadpleeg hiervoor de afbeelding in het batterijvak.
- Verwijder de batterijen als u de afstandsbediening geruime tijd niet denkt te gebruiken.
- Gebruik oude batterijen nooit samen met nieuwe batterijen.
- Combineer geen verschillende types batterijen (bv. alkaliebatterijen en mangaanbatterijen). Lees de verpakking zorgvuldig; deze verschillende batterijen kunnen immers dezelfde vorm en kleur hebben.
- Als de batterijen gelect hebben, dient u deze onmiddellijk te verwijderen. Raak de gelekte vloeistof niet aan en zorg ervoor dat deze niet in contact komt met uw kledij enz. Reinig het batterijvak grondig voor u nieuwe batterijen plaatst.
- Gooi batterijen nooit bij het huishoudelijk afval; verwijder deze in overeenstemming met de lokale wetgeving.
- Houd batterijen uit de buurt van kinderen. Raadpleeg meteen een arts als er een batterij per ongeluk wordt ingeslikt.
- Verwijder de batterijen uit de afstandsbediening als u deze gedurende een lange tijd niet zult gebruiken.
- Laad de bijgeleverde batterijen niet op en demonteer deze niet.

Bedieningsbereik van de afstandsbediening

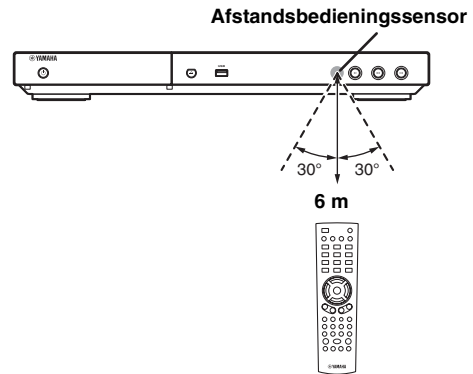

HDMI-aansluiting

■ Gebruik van de HDMI-aansluiting

- Via de HDMI-aansluiting kunt u genieten van digitale beelden en geluid van hoge kwaliteit.
- Sluit een HDMI-kabel (los verkrijgbaar) stevig aan op de HDMI-aansluitingen.
- Raadpleeg pagina 28 voor informatie over audio/video-uitgangsformaten.
- Maak gebruik van HIGH SPEED HDMI-kabels waarop het HDMI-logo (zoals weergegeven op de achterflap) wordt weergegeven.

Opgelet!

Verbind het netsnoer van deze speler pas als alle aansluitingen gemaakt zijn.

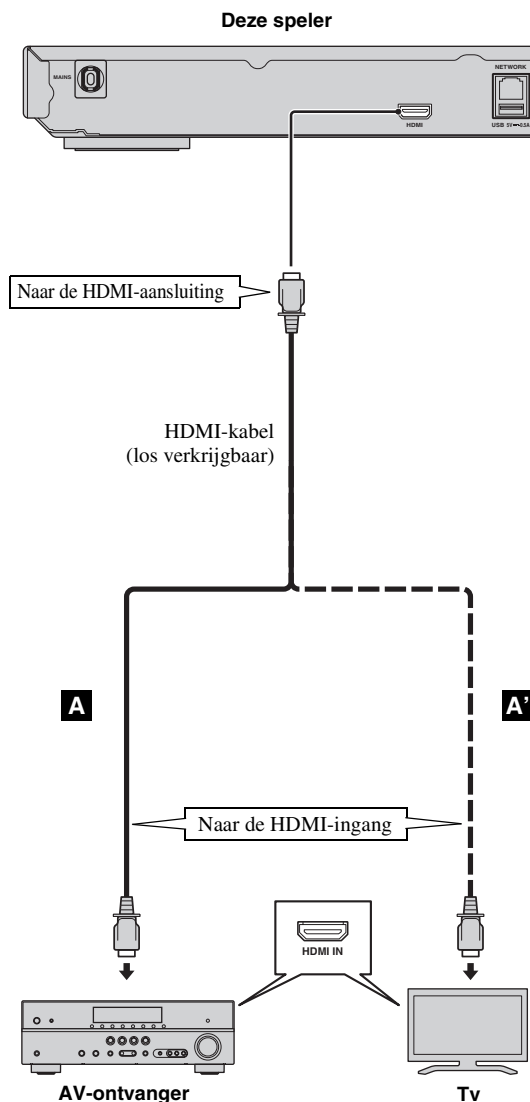

Tips

- Raadpleeg "HDMI Control" (p. 24) als u de HDMI Control-functie gebruikt.
- Raadpleeg "HDMI" (p. 27) voor informatie over de uitvoermodus van de HDMI-aansluiting.
- Raadpleeg "Problemen oplossen" (p. 32) als er geen beeld wordt weergegeven.

■ Verbinding voor het afspelen van Blu-ray 3D-schijven

Om op deze speler van Blu-ray 3D-schijven te genieten, hebt u de volgende apparatuur en aansluitingen nodig:

- U hebt een tv en (eventueel) een AV-ontvanger nodig die ondersteuning bieden voor 3D.
- Alle componenten moeten met HDMI-kabels worden aangesloten.
- De Blu-ray Disc moet 3D-beelden bevatten.
- U moet 3D Uitgang bij Display Setting (p. 26) instellen op Auto.

Netwerk- en USB-aansluiting

2

Aansluitingen

■ Gebruik van de NETWORK-aansluiting

- U kunt pc-inhoud afspelen door deze speler op een netwerk aan te sluiten.
- U kunt genieten van verschillende soorten materiaal met interactieve functies door verbinding te maken met het internet bij het afspelen van schijven die BD-Live ondersteunen. Zie pagina 20 voor meer informatie over de BD-Live-functies.

Opmerkingen

- Sluit een netwerkkabel (los verkrijgbaar) stevig aan op de NETWORK-aansluiting.
- Gebruik hiervoor alleen een STP-netwerkkabel (Shielded Twisted Pair).
- Bij gebruik van internet is een breedbandinternetverbinding vereist zoals hieronder is aangegeven.
- Sluit de andere stekker van de netwerkkabel aan op de hub/breedbandrouter.
- Wanneer u een breedband-internetverbinding wilt gebruiken, hebt u een contract met een internetprovider nodig. Neem contact op met uw dichtstbijzijnde internetprovider voor verdere informatie.
- Raadpleeg tevens de handleidingen van de aangesloten apparatuur, want de aansluitmethode kan verschillen afhankelijk van uw internetomgeving.
- Gebruik een netwerkkabel/router die 10BASE-T/100BASE-TX ondersteunt.

■ Gebruik van de USB-poort

- U kunt een USB-geheugen voor Externe opslag aansluiten op de USB-poort op het achterpaneel (of voorpaneel) van deze speler om de BD-Live-gegevens op te slaan of de software van deze speler bij te werken.
- Sluit een USB-geheugen (los verkrijgbaar) stevig aan op de USB-poort.

OPGELET:

- Verwijder het USB-geheugen niet en maak het netsnoer niet los terwijl de handelingen voor BD-Live (p. 20) of de software-upgrade worden uitgevoerd.
- Gebruik geen USB-verlengkabel bij het aansluiten van een USB-geheugen op de USB-poort van de speler. Bij gebruik van een USB-verlengkabel is het mogelijk dat de speler niet juist functioneert.

Opmerking

- Yamaha kan niet garanderen dat de USB-geheugens van alle merken functioneren met deze speler.

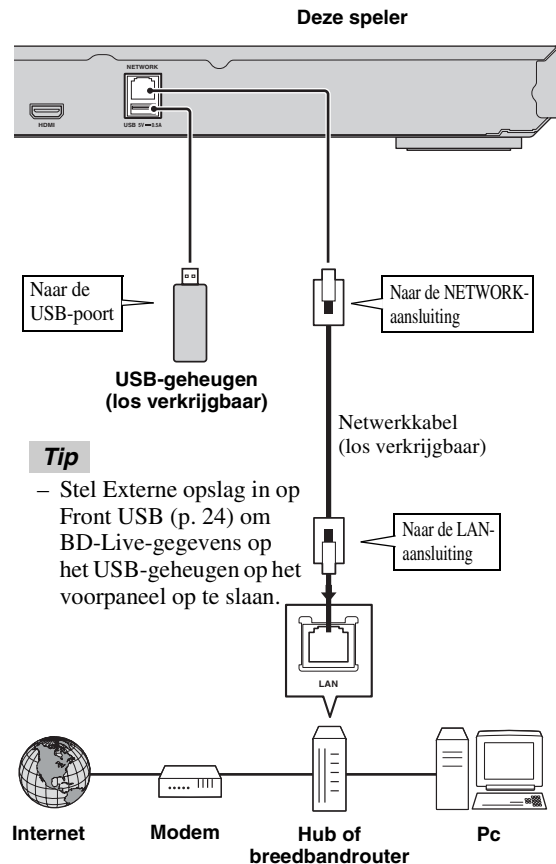

Na het aansluiten

- Raadpleeg "Netwerk" (p. 25) als u de Netwerk-instelling handmatig instelt.
- Raadpleeg "Netwerkinhoud gebruiken" (p. 15) om de pc-inhoud op uw netwerk af te spelen.

Initiële Wizard/Snelinstelling

■ Instellingen doorvoeren met Initiële Wizard/Snelinstelling

Met Initiële Wizard/Snelinstelling kunt u eenvoudig de taal, resolutie en beeldverhouding instellen. Wanneer u deze speler voor het eerst gebruikt na de aankoop, wordt het scherm Initiële Wizard weergegeven. U kunt dezelfde instelling uitvoeren via het menu SETUP → Systeem → Snelinstelling.

- 1 Wanneer het scherm Snelinstelling wordt weergegeven, drukt u op **ENTER** om Snelinstelling te starten.

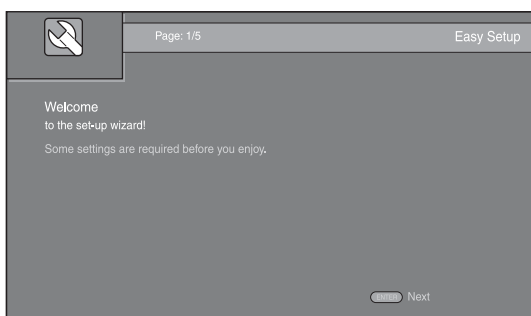

- 2 Stel de taal, resolutie en beeldverhouding in door de instructies op het scherm te volgen.

Opmerkingen

- Wanneer er geen beeld wordt weergegeven nadat Initiële Wizard/Snelinstelling voltooid is, raadpleegt u "Problemen oplossen" (p. 32).
- Als deze speler wordt ingeschakeld, verschijnt een waarschuwingsbericht betreffende het afspelen van een 3D-video. Druk op **ENTER** om het bericht te verwijderen of op **CLEAR** om het uit te schakelen (p. 24).

HOME/MEDIA-menu

Met het HOME- en MEDIA-menu kunt u door multimediatebestanden op gegevensschijven, USB-geheugens en uw netwerk bladeren en deze afspelen.

Opmerking

- Meer informatie over afspeelbare schijven en indelingen vindt u op pagina 3.

■ Foto/muziek/video afspelen

Basisbediening

◀/▶/▲/▼: hiermee kunt u de markering verplaatsen.

◀: hiermee kunt u terugkeren naar de hoofdmap.

HOME: hiermee kunt u het HOME-menuscherm openen/sluiten.

ENTER: hiermee kunt u de map/het bestand bevestigen.

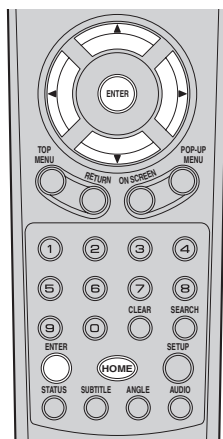

Pictogrammen boven aan het MEDIA-menu

: hiermee kunt u de schijf afspelen die in de lade ligt of de inhoud weergeven op de gegevensschijf.

: hiermee kunt u de inhoud weergeven op het USB-geheugen dat aangesloten is op de USB-poort.

: hiermee kunt u zoeken naar een DLNA-server (p. 15) op het netwerk.

: hiermee kunt u inhoud weergeven op de aangesloten DLNA-server.

Basishandelingen voor het afspelen van bestanden in een gekozen map

Voorbeeld: een filmbestand selecteren op een USB-geheugen

Opmerking

- Stop het afspelen van de video voor u overschakelt naar het MEDIA-menuscherm.

- 1 Druk op **HOME** om over te schakelen naar het HOME-menuscherm.

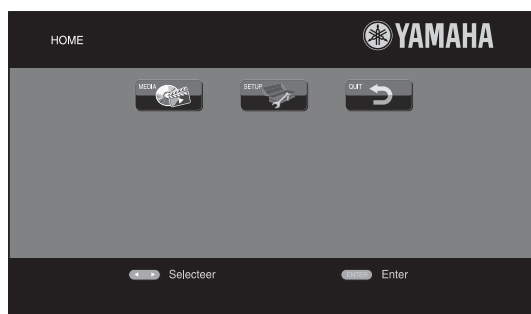

Tip

- De HOME-menuweergave kan, afhankelijk van het model, verschillen.

- 2 Druk op ◀/▶/▲/▼ om MEDIA te selecteren en druk vervolgens op **ENTER**. Het MEDIA-scherm wordt weergegeven.

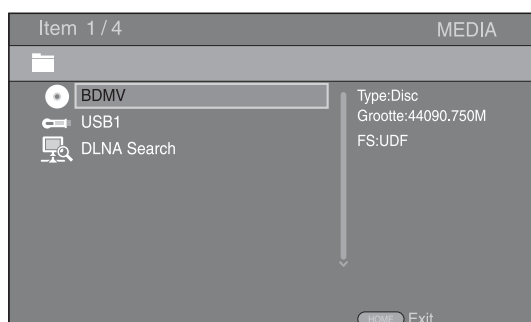

- 3 Selecteer het item dat het bestand bevat dat u wilt afspelen en druk vervolgens op **ENTER**.

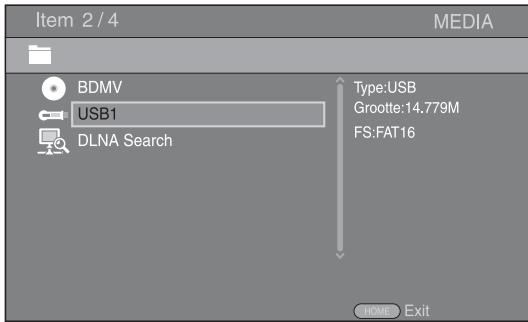

- 4 Selecteer de Foto-, Muziek-, Video- of AVCHD-map die u wilt afspelen en druk vervolgens op **ENTER**. Druk op ◀ of selecteer ↵ om terug te keren naar de hoofdmap.

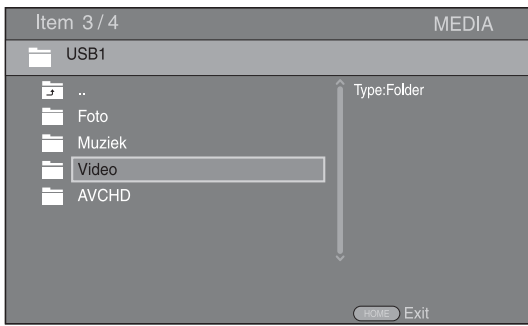

Opmerking

- Merk op dat alleen het type bestanden dat u in deze stap hebt geselecteerd, wordt weergegeven in de volgende stap. Als u bijvoorbeeld de Foto-map hebt geselecteerd in deze stap, worden in de volgende stap alleen fotobestanden weergegeven. Als u andere bestanden dan foto's wilt afspelen, keert u terug naar deze stap en selecteert u het bestandstype opnieuw.

- 5 Selecteer de map(pen) met het bestand dat u wilt afspelen.

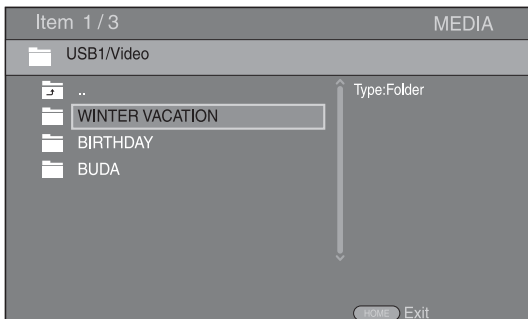

- 6 Selecteer het bestand dat u wilt afspelen en druk vervolgens op **ENTER**.

Wanneer er een videobestand geselecteerd is, wordt het afspelen gestart.

Wanneer er een muziekbestand geselecteerd is, wordt het statusscherm weergegeven en wordt het afspelen gestart.

Wanneer er een fotobestand geselecteerd is, wordt er een diavoorstelling gestart.

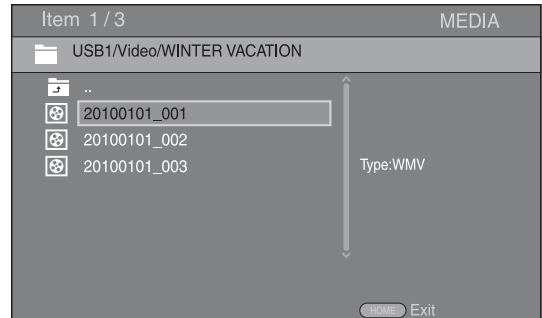

Tip

- Om te genieten van een diavoorstelling met muziek, drukt u op **HOME** om terug te keren naar het HOME-menuscherm terwijl er muziek wordt afgespeeld, en selecteert u een fotobestand.

Opmerking

- Het weergegeven bestand wordt mogelijk niet afgespeeld, afhankelijk van de inhoud.

Handelingen bij het bekijken van foto's

Bij het bekijken van foto's kunt u de knoppen op de afstandsbediening als volgt gebruiken.

■: hiermee kunt u een diavoorstelling stoppen en terugkeren naar de bestandbrowser.

■ ■: hiermee kunt u een diavoorstelling pauzeren.

▶: hiermee kunt u een diavoorstelling afspelen.

▶▶: hiermee kunt u doorgaan naar een volgende foto.

◀◀: hiermee kunt u terugkeren naar een vorige foto.

▶▶▶: hiermee kunt u een diavoorstelling versnellen (3 stappen).

◀◀◀: hiermee kunt u een diavoorstelling vertragen (3 stappen).

▲: hiermee kunt u een foto omkeren.

▼: hiermee kunt u een foto spiegelen.

◀: hiermee kunt u een foto linksom draaien.

▶: hiermee kunt u een foto rechtsom draaien.

ZOOM: hiermee kunt u inzoomen/uitzoomen op een foto (inzoomen/uitzoomen: elk met 3 stappen).

▲/▼/◀/▶: hiermee kunt u verschuiven in de zoommodus wanneer een foto groter is dan het scherm.

DIGEST: hiermee kunt u overschakelen naar de miniatuurmodus (p. 7). Wanneer er miniaturen worden weergegeven, kunt u doorgaan naar de volgende/vorige pagina met ◀◀/▶▶.

■ Netwerkinhoud gebruiken

Deze speler is gecertificeerd als DLNA-server (p. 34). U kunt foto-, muziek- en video-inhoud die opgeslagen is op een DLNA-server beheren op uw thuisnetwerk.

Gedeelde inhoud afspelen

- 1 Om bestanden op uw pc af te spelen, installeert u een DLNA-serversoftware, zoals Windows Media Player 12, en deelt u de bestanden die u wilt afspelen.
- 2 Schakel de pc waarop DLNA-serversoftware is geïnstalleerd of het DLNA-apparaat dat is aangesloten op uw thuisnetwerk in.
- 3 Druk op **HOME** om het HOME-menuscherm weer te geven. Selecteer vervolgens MEDIA om naar het MEDIA-menu te gaan. De DLNA-servers die verbonden zijn met het netwerk worden weergegeven op het scherm.

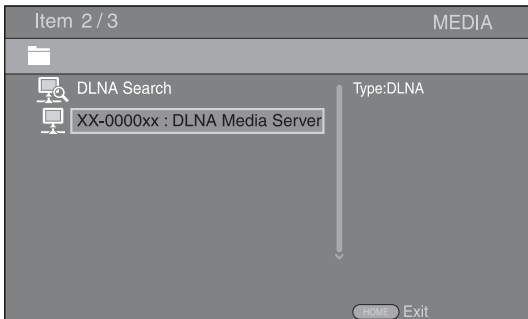

Opmerkingen

- Als uw DLNA-server niet wordt weergegeven, selecteert u DLNA Search om deze te zoeken.
 - Afhankelijk van de DLNA-server, is het mogelijk dat u deze speler moet machtigen bij de server.
 - Om het bestand op de DLNA-server af te spelen, moeten deze speler en de server aangesloten zijn op hetzelfde toegangspunt.
 - De bestandsvereisten zijn mogelijk niet altijd compatibel. Mogelijk gelden er bepaalde beperkingen, afhankelijk van de bestandskenmerken en de mogelijkheden van de DLNA-server.
- 4 Selecteer het bestand dat u wilt afspelen.

Opmerkingen

- De afspelen- en bedieningskwaliteit kunnen beïnvloed worden door de status van uw thuisnetwerk.
- Bestanden op verwijderbare media, zoals USB-geheugens of DVD-stations op uw mediaserver, worden mogelijk niet goed gedeeld.

Netwerkservices gebruiken

U kunt onmiddellijk video's die worden aangeboden door de volgende netwerkservices bekijken.

- YouTube

Opmerkingen

- Toegang tot inhoud van derde partijen vereist een internetverbinding van hoge snelheid en kan ook accountregistratie en een betaald abonnement vereisen.
- Deze inhoudsservices van derde partijen kunnen op elk moment zonder enige mededeling worden gewijzigd, uitgesteld, onderbroken of uitgeschakeld en Yamaha kan betreffende dergelijke zaken niet aansprakelijk worden gesteld.
- Sommige inhoud is mogelijk alleen voor specifieke landen beschikbaar en wordt mogelijk in specifieke talen gepresenteerd.
- Yamaha verklaart of garandeert niet dat inhoudsservices gedurende een bepaalde tijdsperiode geleverd of beschikbaar zijn en op een dergelijke garantie, nadrukkelijk of geïmpliceerd, kan geen aanspraak worden gemaakt.

YouTube™-video's afspelen

U kunt met deze speler via het internet films op YouTube bekijken.

De services kunnen zonder melding worden gewijzigd.

- 1 Druk op **HOME** om het HOME-menuscherm weer te geven.

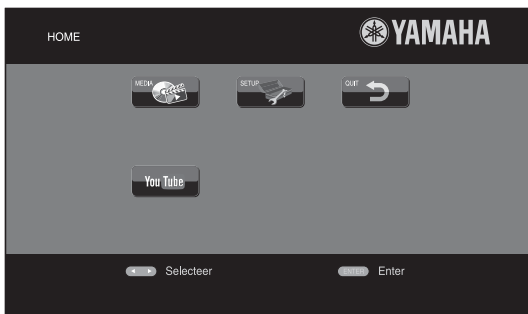

Tip

- De HOME-menuweergave kan, afhankelijk van het model, verschillen.

- 2 Druk op ◀/▶/▲/▼ om YouTube te selecteren en druk vervolgens op **ENTER**.

Tip

- Om naar het HOME-menuscherm terug te keren, drukt u op **RETURN**.

Geavanceerd afspelen

In dit hoofdstuk vindt u meer informatie over het afspelen van in de handel verkrijgbare Blu-ray-schijven, DVD's, CD's en opgenomen DVD-RW/R-schijven.

Opmerking

- Zie pagina 6 voor de basishandelingen voor het afspelen.

Schermmenu

Om het schermmenu weer te geven, drukt u op **ON SCREEN**. Druk daarna op **▲/▼/◀/▶** om een item te selecteren en druk vervolgens op **ENTER** om de gewenste functie te bedienen.

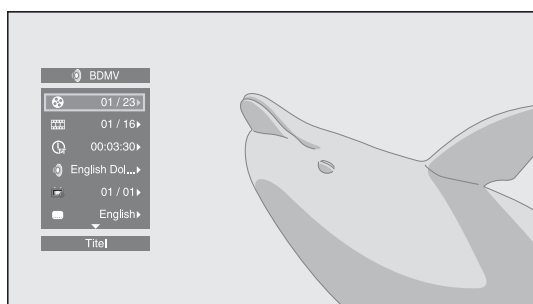

Het schermmenu bevat de volgende items.

Titel **BD** **DVD** **VIDEO**: hiermee kunt u het nummer tonen van de titel die wordt afgespeeld. U kunt overschakelen naar de gewenste titel door deze via dit item te selecteren.

Hoofdstuk **BD** **DVD** **VIDEO**: hiermee kunt u het nummer tonen van het hoofdstuk dat wordt afgespeeld. U kunt overschakelen naar het gewenste hoofdstuk door het hoofdstuk via dit item te selecteren.

Spoor/Bestand **CD** **VIDEO** **MUSIC** **PHOTO**: hiermee kunt u het nummer tonen van het spoor/bestand dat wordt afgespeeld. U kunt overschakelen naar het gewenste spoor/bestand door het via dit item te selecteren.

Tijd **BD** **DVD** **CD** **VIDEO** **MUSIC**: hiermee kunt u de speelduur weergeven. Selecteer het weergavetype uit de volgende types:

- Verstreken speelduur van de titel, het hoofdstuk, de schijf, het spoor of het bestand
- Resterende speelduur van de titel, het hoofdstuk, de schijf, het spoor of het bestand

Mode/Afspelmodus

DVD **CD** **VIDEO** **MUSIC** **PHOTO**: hiermee kunt u de huidige afspelmodus weergeven. U kunt de afspelmodus selecteren uit de volgende opties:

- CD**
 - Normaal: normaal afspelen.
 - Shuffle: willekeurig afspelen zonder herhaling.
 - Random: willekeurig afspelen met herhaling.

DVD

- Normaal
- Shuffle CH (hoofdstuk)
- Shuffle TT (titel)
- Shuffle All
- Random CH (hoofdstuk)
- Random TT (titel)
- Random All

VIDEO MUSIC PHOTO

- Normaal
- Shuffle F (map)
- Random F (map)

Audio **BD** **DVD** **VIDEO**: hiermee kunt u de audiotaal/het signaal van de geselecteerde Blu-ray Disc/DVD weergeven. U kunt het gewenste type audio instellen.

Hoek **BD** **DVD**: hiermee kunt u het geselecteerde camerahoeknummer weergeven. Als de scène vanuit meerdere camerahoeken is opgenomen, kunt u van camerahoek wisselen.

Ondertitel **BD** **DVD** **VIDEO**: hiermee kunt u de geselecteerde ondertitelingstaal weergeven als er ondertitels beschikbaar zijn.

Ondertitel Style **BD**: hiermee kunt u de geselecteerde ondertitelingsstijl weergeven. Deze functie is alleen beschikbaar voor externe ondertiteling voor videobestanden. U kunt de gewenste tekststijl voor de ondertiteling instellen.

Bitrate **BD** **DVD** **CD** **VIDEO** **MUSIC**: hiermee kunt u de bitrate van het audio/video-sigitaal weergeven.

Tweede Video **BD**: hiermee kunt u PIP in-/uitschakelen (p. 6).

Tweede Audio **BD**: hiermee kunt u de secundaire audio in-/uitschakelen (p. 6).

Ins Zoeken

BD **DVD** **CD** **VIDEO** **MUSIC**: hiermee kunt u 30 seconden overslaan.

Ins Spelen

BD **DVD** **CD** **VIDEO** **MUSIC**: hiermee kunt u de inhoud van de voorbije 10 seconden herhalen.

Slide Show

PHOTO:

hiermee kunt u de snelheid van de diavoorstelling weergeven. U kunt Lngz/Midden/Snel selecteren als snelheid voor de diavoorstelling.

Overgang **PHOTO**: hiermee kunt u tonen hoe foto's worden weergegeven op het scherm. U kunt het overgangstype selecteren.

■ Statusmenu

Hier worden verschillende instellingen weergegeven, zoals ondertiteling, camerahoek en het nummer van de titel/het hoofdstuk/het spoor dat wordt afgespeeld. Om het statusmenu weer te geven, drukt u op **STATUS**. Het statusmenu bevat de volgende menu's.

BD DVD VIDEO

Voorbeeld: pictogrammen bij het afspelen van een Blu-ray Disc

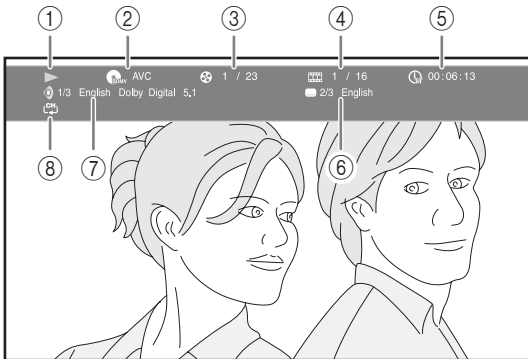

- ① ▶ (afspeelstatus)
- ② (pictogram voor schijftype/videobestand)
- ③ (nummer van de titel die wordt afgespeeld): u kunt overschakelen naar een bepaalde titel met de knop **SEARCH** (p. 7).
- ④ (nummer van het hoofdstuk dat wordt afgespeeld): u kunt overschakelen naar een bepaald hoofdstuk met de knop **SEARCH** (p. 7).
- ⑤ (verstreken speelduur): u kunt overschakelen naar een bepaald punt met de knop **SEARCH** (p. 7).
- ⑥ (geselecteerde ondertiteling): u kunt de ondertitelingstaal wijzigen met de knop **SUBTITLE**.
- ⑦ (geselecteerde audio): u kunt de audiotaal of de indeling wijzigen met de knop **AUDIO**.
- ⑧ (herhalingsmodus): hiermee kunt u de huidige herhalingsmodus weergeven (p. 6).

CD MUSIC

Voorbeeld: pictogrammen bij het afspelen van een muziekbestand

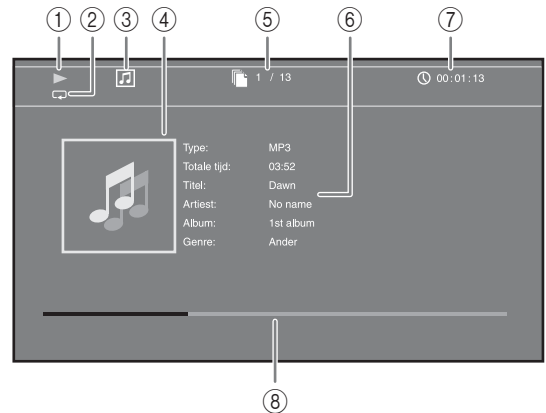

- ① ▶ (afspeelstatus)
- ② (herhalingsmodus): hiermee kunt u de huidige herhalingsmodus weergeven (p. 6).
- ③ (pictogram voor schijftype/muziekbestand)
- ④ (illustratie) **MUSIC**: hiermee kunt u een illustratie weergeven als het bestand deze bevat.
- ⑤ (nummer van het spoor/bestand dat wordt afgespeeld): u kunt overschakelen naar een bepaald spoor met de knop **SEARCH** (p. 7).
- ⑥ (informatie) **MUSIC**: hiermee kunt u muziekinformatie weergeven als het bestand deze bevat.
- ⑦ (verstreken speelduur): u kunt overschakelen naar een bepaald punt met de knop **SEARCH** (p. 7).
- ⑧ (voortgangsbalk) **MUSIC**: toont de voortgang van het huidige nummer.

PHOTO



- ① ▶ (afspeelstatus)
- ② (pictogram fotobestand)
- ③ (nummer van het bestand dat wordt weergegeven)
- ④ (herhalingsmodus): hiermee kunt u de huidige herhalingsmodus weergeven (p. 6).
- ⑤ (snelheid diavoorstelling)

■ Bookmark gebruiken

DVD VIDEO

Hiermee kunt u een Bookmark invoegen op een bepaald punt in een video. Wanneer een Bookmark ingesteld is, kunt u met deze functie naar het ingestelde punt overschakelen. U kunt tot 12 Bookmarks instellen.

- 1 Druk tijdens het afspelen van de film op **MARKER** om Bookmark in te stellen. Het Bookmark-cijfer en de status worden weergegeven.

Bookmark: 1/12 Titel: 1 Hoofdstuk: 1 Tijd: 00:01:26

- 2 Nadat de Bookmark ingesteld is, drukt u op **DIGEST** om de Bookmark-selectiebalk weer te geven.

Titel:01 Hoofdstuk:01 Tijd:00:01:26 Bookmark
 01 02 03 04 05 06 07 08 09 10 11 12 Helder

- 3 Druk op **◀/▶** om de Bookmark te selecteren die u wilt afspelen en druk vervolgens op **ENTER**. Druk op **CLEAR** om de geselecteerde Bookmark te verwijderen.

Opmerking

- Wanneer het afspelen wordt beëindigd (bv. wanneer de schijf wordt uitgeworpen of u twee keer op **■** drukt), worden de bladwijzers automatisch verwijderd.

■ Programma afspelen **DVD CD**

Hiermee kunt u de afspelvolgorde van audioschijftracks of DVD-hoofdstukken programmeren.

Druk op **PROGRAM** tijdens het afspelen om het venster **PROGRAMMA** weer te geven voor het programmeren van de afspelvolgorde.

U kunt tot 15 tracks/hoofdstukken programmeren.

Voorbeeld: de afspelvolgorde van CD-tracks programmeren

- 1 Druk op **PROGRAM** tijdens het afspelen.

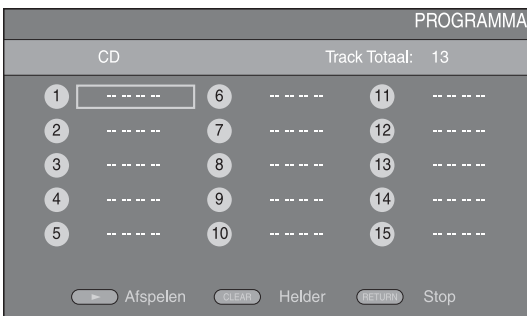

- 2 Druk op **ENTER** om de afspelvolgorde te programmeren.

Druk voor een audioschijf op **▲/▼** om een gewenst spoor te selecteren en druk vervolgens op **ENTER**. Selecteer voor een DVD-videoschijf een gewenste titel (weergegeven als TT) en een gewenst hoofdstuk (weergegeven als CH) in plaats van een spoor.

Om een ingesteld spoor te verwijderen, selecteert u het spoor dat u wilt verwijderen en drukt u vervolgens op **CLEAR**.

Druk op **RETURN** om Programma afspelen te annuleren.

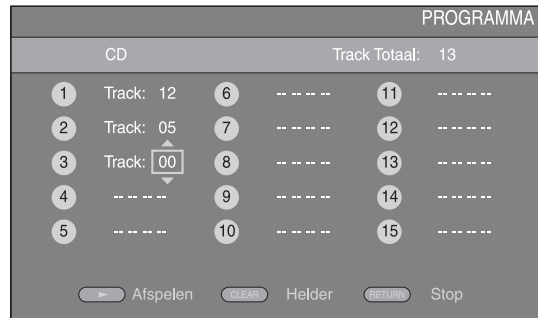

- 3 Druk na het programmeren op **▶** om de instellingen door te voeren en het geprogrammeerde afspelen te starten.
- 4 Om het geprogrammeerde afspelen te annuleren, stopt u het afspelen volledig door twee keer op **■** te drukken.





■ De zoekfunctie gebruiken

BD DVD CD VIDEO MUSIC PHOTO



Hiermee kunt u tijdens het afspelen overschakelen naar een gespecificeerd punt.

- 1 Druk op **SEARCH** tijdens het afspelen. De statusbalk wordt weergegeven.
- 2 Druk op **▲/▼/◀/▶** om een van de onderstaande items te selecteren en druk vervolgens op **ENTER**.

BD DVD :

- Titelnnummer (weergegeven als )
- Hoofdstuknummer (weergegeven als )
- Verstreken tijd titel (weergegeven als )
- Verstreken tijd hoofdstuk (weergegeven als )

CD :

- Spoornummer (weergegeven als )
- Verstreken tijd spoor (weergegeven als )
- Verstreken tijd schijf (weergegeven als )

VIDEO MUSIC :



- Bestandsnummer (weergegeven als )
- Verstreken tijd bestand (weergegeven als )

PHOTO :

- Bestandsnummer (weergegeven als )

Vervolg op de volgende pagina. ➔

- 3 Druk op ▲/▼ of een cijfertoets om de waarde van het gemarkeerde item in te stellen/aan te passen en druk op **ENTER** om over te schakelen naar het gespecificeerde punt.
- 4 Druk op **STATUS** om de statusbalk te sluiten.

■ BONUSVIEW™ en BD-Live™ gebruiken

Deze speler ondersteunt afspeelfuncties voor BONUSVIEW (p. 34) (BD-ROM Profile 1 versie 1.1) en BD-Live (p. 34) (BD-ROM Profile 2).

Opmerking

- De functies en de afspeelmethode variëren afhankelijk van de schijf. Raadpleeg de richtlijnen bij de schijf of de bijgeleverde gebruiksaanwijzing.

■ De beeld-in-beeldfunctie gebruiken (afspelen van secundaire audio/video)

Een BD-Video die secundaire audio en video bevat die compatibel is met beeld-in-beeld, kan gelijktijdig worden afgespeeld met de secundaire audio en video in een klein venster in de hoek van het beeldscherm.

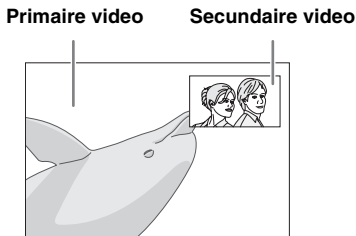

Druk op PIP terwijl PIP Mark (PIP) of Secundaire Audio Mark (SA) wordt weergegeven om de beeld-in-beeldfunctie in/uit te schakelen.

Opmerkingen

- Om naar de secundaire audio te luisteren, moet Audio Output (HDMI) op PCM of Reencode (p. 27) ingesteld zijn.
- Afhankelijk van de schijf moet u om te kunnen luisteren naar secundaire audio de secundaire audio inschakelen via het hoofdmenu van de schijf (p. 8).
- De secundaire audio en video voor beeld-in-beeld kan soms automatisch worden afgespeeld of verdwijnen afhankelijk van de inhoud van de schijf. Ook is het mogelijk dat er beperkingen zijn voor de af speelbare gedeelten.

■ De functie BD-Live™ gebruiken

1. Voer de netwerkinstellingen door (p. 25).

2. Sluit het USB-geheugen aan op deze speler (p. 11).

BD-Live-gegevens worden op een USB-geheugenapparaat opgeslagen die op deze speler is aangesloten. Om van deze functies te kunnen genieten, sluit u een USB-geheugenapparaat dat USB 2.0 High Speed (480 Mbit/s) ondersteunt aan op de USB-poort die u bij Externe opslag (p. 24) hebt geselecteerd. De standaardinstelling is de USB-poort op het achterpaneel.

- De map BUDA wordt indien nodig automatisch aangemaakt op het USB-geheugen.
- Als er onvoldoende geheugenruimte is, zullen de gegevens niet worden gekopieerd/gedownload. Wis onnodige gegevens of gebruik een nieuw USB-geheugen.
- Het kan enige tijd duren voordat de gegevens zijn geladen (lezen/schrijven).

Opmerkingen

- Yamaha kan niet garanderen dat de USB-geheugens van alle merken functioneren op deze speler.
- Gebruik geen USB-verlengkabel bij het aansluiten van een USB-geheugen op de USB-poort van de speler. Bij gebruik van een USB-verlengkabel is het mogelijk dat de speler niet juist functioneert.

3. Speel de schijf af.

4. Gebruik BD-Live volgens de instructies op de schijf.



Opmerkingen

- Voor de afspeelmethode van BD-Live-inhoud enz. wordt u verwezen naar de instructies in de handleiding van de Blu-ray Disc.
- Om te genieten van BD-Live-functies, voert u de netwerkverbinding (p. 11) en de Netwerkinstellingen (p. 25) door.
- Zie "BD-Live-verbinding" (p. 25) voor het doorvoeren van de instellingen voor het beperken van toegang tot BD-Live-inhoud.
- De tijd die nodig is om de verstrekte programma's op het met deze speler verbonden USB-geheugen te downloaden naar deze speler, varieert afhankelijk van de snelheden van de internetverbinding en het gegevensvolume van de programma's.
- Het is mogelijk dat via internet verstrekte BD-Live-programma's niet in staat zijn de verbinding weer te geven afhankelijk van de status (upgraden) van de provider. In dergelijke gevallen haalt u de schijf eruit en probeert u het nogmaals.
- Als het BD-Live-scherm niet even wordt weergegeven nadat u de BD-Live-functie in het Blu-ray Disc-menu geselecteerd hebt, is het mogelijk dat het USB-geheugen onvoldoende vrije ruimte heeft. In dergelijke gevallen laat u de speler de schijf uitwerpen en wist u de gegevens op het USB-geheugen door het "Formaat"-menu in de "Externe opslag" (p. 24) te gebruiken.

SETUP-menu

Met het SETUP-menu kunt u met behulp van de afstandsbediening diverse geluids-/beeldinstellingen doorvoeren voor de functies.

Menu/Submenu	Item	Functie	Pagina	
 Instellingen Algemeen	Systeem	Screensaver	De screensaver in-/uitschakelen.	24
	Schijf Automatisch afspelen	Instellen dat de speler schijven automatisch begint af te spelen.	24	
	HDMI Control	Stelt deze speler in om het bedieningssignaal van de afstandsbediening van uw TV/AV-ontvanger te ontvangen.	24	
	Ladingsfout	Voor het terugzetten van alle instellingen op de standaardinstellingen, behalve de Veiligheid-instelling.	24	
	Bijwerken	Voor het uitvoeren van upgrades voor de speler.	24	
	Snelinstelling	Voor het instellen van taal, resolutie, beeldverhouding.	24	
	Externe opslag	Voor het weergeven van de status van Externe opslag (p. 24), formatteren van Externe opslag en selecteren van de USB-poort vooraan/achteraan voor Externe opslag.	24	
	3D Playback bericht	Als deze speler wordt ingeschakeld, verschijnt een waarschuwingsbericht betreffende het afspelen van een 3D-video.	24	
	Taal	OSD	Voor het selecteren van de taal voor weergave op het scherm.	24
	Menu	Geeft prioriteit aan de taal van het schijfmenu.	24	
	Audio	Geeft prioriteit aan de taal van de audio.	24	
	Ondertitel	Geeft prioriteit aan de taal van de ondertiteling.	24	
	Afspelen	Angle Mark	Hiermee wordt de weergave van de Angle Mark ingesteld wanneer er een Blu-ray Disc/DVD wordt afgespeeld met meerdere camerahoeken.	25
	PIP Mark	Hiermee wordt de weergave van de PIP Mark ingesteld wanneer er een Blu-ray Disc/DVD wordt afgespeeld met beeld-in-beeld.	25	
	Secundaire Audio Mark	Hiermee wordt de weergave van de Secundaire Audio Mark ingesteld wanneer er een Blu-ray Disc/DVD wordt afgespeeld met secundaire audio.	25	
	Last Memory	Hiermee kunt u instellen dat de speler de laatste afspelpositie van een schijf herinnert als de stand-bymodus geactiveerd wordt of als de schijflade wordt geopend.	25	
	Veiligheid	Wachtwoord wijzigen	Hiermee kunt u het wachtwoord wijzigen voor Kinderbeveiliging en Landcode.	25
	Kinderbeveiliging	Hiermee kunt u de Kinderbeveiliging instellen afhankelijk van de schijf inhoud.	25	
	Landcode	Hiermee kunt u uw Landcode instellen.	25	
	Netwerk	Internetverbinding	Hiermee kunt u de internetverbinding instellen op In staat stellen/Uitschakelen.	25
	Informatie	Hiermee kunt u het netwerk informatiescherm weergeven.	25	
	Verbindingstest	Hiermee kunt u de netwerkverbindingstest uitvoeren.	25	
	IP Setting	Hiermee kunt u de IP-instelling instellen op Auto/Handm.	25	
	BD-Live-verbinding	Hiermee kunt u de BD-Live-verbinding instellen op Toegestaan/Gedeeltelijke Toegestaan/Verboden.	25	
	DLNA	Hiermee kunt u de DLNA instellen op In staat stellen/Uitschakelen.	25	
	Proxy instellen	Hiermee kunt u de proxy-instellingen doorvoeren.	25	

Menu/Submenu	Item	Functie	Pagina		
 Display Setting	TV	3D Uitgang	Hiermee kunt u 3D- of 2D-video's selecteren.	26	
	TV Scherm	Hiermee kunt u de beeldverhouding van de aangesloten tv instellen en de video-uitgang regelen.	26		
	Video uit keuze	Hiermee kunt u de resolutie van de uitgevoerde video selecteren.	26		
	TV-systeem	Hiermee kunt u het TV-systeem instellen op NTSC/PAL/Multi.	26		
	Kleurruimte	Hiermee kunt u de Kleurruimte instellen op YCbCr 4:4:4/ YCbCr 4:2:2/Full RGB/RGB.	26		
	HDMI Deep Color	Hiermee kunt u HDMI Deep Color instellen op 30 bits/36 bits/48 bits/Uit.	26		
	HDMI 1080p 24Hz	Hiermee kunt u HDMI 1080p 24Hz instellen op auto/uit.	27		
	Lip Sync	Hiermee kunt u de vertraging tussen video en audio aanpassen, bijvoorbeeld wanneer de mondbewegingen niet synchroon verlopen met de stem.	27		
	Video Process	Videomodus	Hiermee kunt u het beeld aanpassen.	27	
	Kleur aanpassen	Hiermee kunt u de Helderh/Verzadig./Kleurtoon voor elke kleur aanpassen.	27		
	Ruisonderdrukking	Hiermee kunt u het niveau van Ruisonderdrukking instellen.	27		
	De-interlacing Mode	Hiermee kunt u de manier instellen waarop het videosignaal gedetecteerd wordt.	27		
	 Audio Setting	Audio Output	HDMI	Hiermee kunt u de uitvoermodus voor de HDMI-aansluiting instellen op Bitstream/PCM/Reencode/Uit.	27
		DRC	Hiermee kunt u de DRC (Dynamic Range Compression) instellen.	27	
 System Information		Hiermee kunt u de softwareversie en het MAC-adres weergeven (p. 35).	27		

■ Voorbeeld van de werking van het SETUP-menu

U moet het SETUP-menuscherm oproepen om de instellingen voor deze speler door te voeren. Hieronder volgt de uitleg voor de basisbediening van het SETUP-menu.

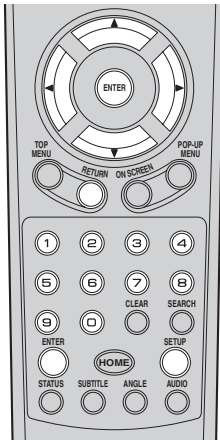

Voorbeeld: Kinderbeveiliging instellen

Opmerking

- Sommige items kunnen niet worden ingesteld tijdens het afspelen. Druk in dat geval twee keer op **■** om het afspelen volledig te stoppen voor u de instelling doorvoert.

1. Geef het SETUP-menuscherm weer.

Druk op **SETUP** om het SETUP-menuscherm weer te geven.

Druk op **◀▶** om Instellingen Algemeen te selecteren en druk vervolgens op **ENTER** of **▼**.

2. Selecteer een submenu.

Druk op **▲/▼** om Veiligheid te selecteren en druk vervolgens op **ENTER** of **▶**.

3. Selecteer een menu-item.

Druk op **▲/▼** om Kinderbeveiliging te selecteren en druk vervolgens op **ENTER** of **▶**.

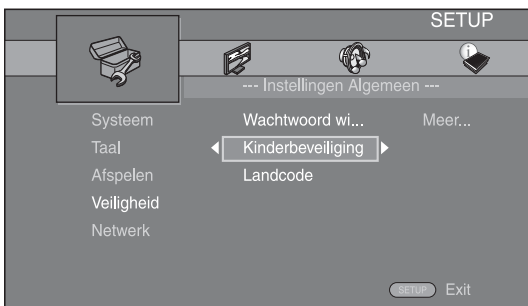

4. Voer uw wachtwoord in.

Voer uw wachtwoord in met behulp van de cijfertoetsen.

- Het standaardwachtwoord is 0000.
- U kunt pas naar het volgende instelscherm gaan als u het juiste wachtwoord hebt ingevoerd.
- Raadpleeg "Wachtwoord wijzigen" (p. 25) om het wachtwoord te wijzigen.

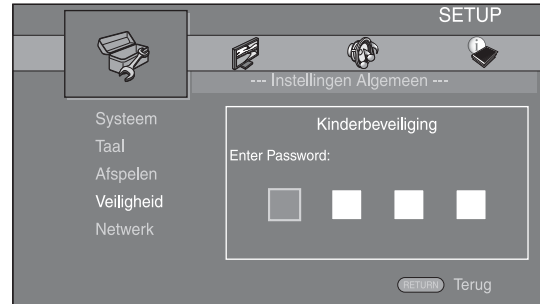

5. Selecteer een volgend item.

Druk op **▲/▼** om het niveau voor de Kinderbeveiliging voor Blu-ray Disc/DVD te selecteren en druk vervolgens op **ENTER**.

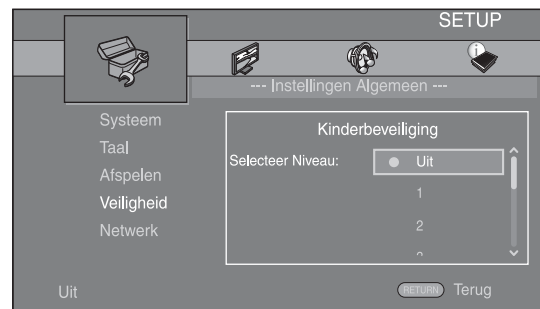

6. Sluit het menuscherm.

Druk op **◀** om terug te keren naar het vorige menu.

■ Instellingen Algemeen

De standaardinstellingen zijn aangegeven met " * ".

System

Screensaver

U kunt de screensaver in- of uitschakelen.

Wanneer u deze inschakelt, zal de speler overschakelen naar de screensaver als er gedurende 3 minuten geen handelingen worden uitgevoerd. Daarna schakelt de speler over naar de stand-bymodus als er gedurende 27 minuten geen handelingen worden uitgevoerd.

Aan*, Uit

Schijf Automatisch afspelen

U kunt Schijf Automatisch afspelen in- of uitschakelen.

Wanneer deze functie ingeschakeld is, wordt een schijf na het laden automatisch afgespeeld.

Aan*, Uit

HDMI Control

U kunt instellen dat de speler een bedieningssignaal ontvangt van een TV/AV-ontvanger die compatibel is met de functie HDMI Control via een HDMI-kabel (p. 10).

Aan, Uit*

De functie HDMI Control gebruiken

U kunt met de functie HDMI Control deze speler interactief bedienen via uw tv (die HDMI Control ondersteunt).

Wanneer u deze speler via een HDMI-kabel aansluit op een tv die compatibel is met de functie HDMI Control en HDMI Control in het SETUP-menu inschakelt (p. 24), kunt u de onderstaande functies uitvoeren.

- Automatische ingangselectiefunctie
Wanneer u het afspelen op deze speler start, wordt de ingangsschakelaar van de tv (en een AV-ontvanger als deze speler is aangesloten op de tv via de AV-ontvanger) automatisch ingesteld op deze speler. De tv wordt daarbij automatisch ingeschakeld, afhankelijk van de tv.
- Automatische uitschakelfunctie
Wanneer u de tv uitschakelt terwijl deze speler in de stopstand staat en het SETUP-menuscherm niet wordt weergegeven, wordt deze speler ook automatisch uitgeschakeld.

Opmerkingen

- Het is mogelijk dat de functie HDMI Control niet goed werkt, afhankelijk van de tv.
- Andere dan de hierboven vermelde functies kunnen afhankelijk van de tv of AV-ontvanger geactiveerd zijn.
- Om de functie HDMI Control beschikbaar te maken, activeert u de functie HDMI Control op ALLE componenten (speler, tv en AV-ontvanger). Het is mogelijk dat er hierbij bepaalde handelingen vereist zijn.
- Elke functie kan, afhankelijk van de tv, onafhankelijk ingesteld worden om aan- of uitgezet te worden.
- Zie de bij de tv en/of AV-ontvanger geleverde gebruikshandleiding voor details met betrekking tot de instellingen.
- Wanneer de functie HDMI Control geactiveerd is, neemt het stroomverbruik tijdens de stand-bymodus toe.

Ladingsfout

U kunt alle instellingen van de speler terugzetten op de standaardinstellingen, behalve de Veiligheid-instelling (p. 25). Raadpleeg pagina's 21–27 voor meer informatie over de standaardinstellingen.

Bijwerken

U kunt de software handmatig bijwerken via USB Storage of Network. Meer informatie over het bijwerken van software vindt u bij "Software-upgrade" (p. 30).

Snelinstelling

U kunt Snelinstelling uitvoeren (p. 12).

Externe opslag

U kunt informatie over Externe opslag weergeven, Externe opslag formatteren en Front USB/Rear USB selecteren voor het opslaan van de BD-Live-gegevens. Om de map "BUDA" op het USB-geheugen te formatteren (ledigen), selecteert u Informatie en drukt u op **ENTER** wanneer "Formaat" gemarkeerd is op het scherm.

Front USB, Rear USB*

Tip

- Externe opslag wordt als een hulpgeheugen gebruikt wanneer er een Blu-ray Disc wordt afgespeeld.

3D Playback bericht

U kunt een waarschuwingsbericht betreffende het afspelen van 3D-video's die op de tv verschijnt als deze speler wordt ingeschakeld, in- of uitschakelen.

Aan*, Uit

Taal

OSD

U kunt de schermtaal selecteren die wordt gebruikt voor de meldingen of menu's die worden weergegeven op het scherm, zoals het SETUP-menu.

English, Français, Español, Deutsch, Italiano, Svenska, Nederlandse, Русский, 中文

Menu

U kunt prioriteit geven aan de taal van het schijfmenu.

English, Français, 中文, Español, Deutsch, Italiano, Nederlandse, Portugees, Deens, Svenska, Fins, Noors, Русский, Koreaans, Japans, Meer

Audio

U kunt prioriteit geven aan de audiotaal voor het afspelen van een Blu-ray Disc/DVD. Zie "Menu" (p. 24) voor meer informatie over instellingen.

Ondertitel

U kunt prioriteit geven aan de taal voor Ondertitel.

English, Français, 中文, Español, Deutsch, Italiano, Nederlandse, Portugees, Deens, Svenska, Fins, Noors, Русский, Koreaans, Japans, Meer, Uit

(De standaardinstellingen bij [Taal] verschillen naargelang het model.)

Afspelen

Angle Mark

U kunt instellen dat de Angle Mark () wordt weergegeven wanneer er een Blu-ray Disc/DVD wordt afgespeeld met meerdere camerahoeken.

Aan*, Uit

PIP Mark

U kunt instellen dat de PIP Mark () wordt weergegeven wanneer er een Blu-ray Disc wordt afgespeeld met beeld-in-beeld (p. 20).

Aan*, Uit

Secundaire Audio Mark

U kunt instellen dat de Secundaire Audio Mark () wordt weergegeven wanneer er een Blu-ray Disc wordt afgespeeld met secundaire audio.

Aan*, Uit

Last Memory

U kunt instellen dat de speler de laatste afspelpositie van een schijf herinnert als de stand-by-modus geactiveerd wordt of als de schijflade wordt geopend.

Aan*, Uit

Opmerking

- Sommige schijven zijn niet compatibel met deze functie.

Veiligheid

Wachtwoord wijzigen

U kunt het wachtwoord instellen voor het wijzigen van het niveau voor Kinderbeveiliging en de Landcode. Raadpleeg "Kinderbeveiliging" (p. 25) en "Landcode" (p. 25).

Opmerkingen

- Het standaardwachtwoord is 0000.
- Als u het wachtwoord vergeten bent, raadpleegt u "Problemen oplossen" (p. 31) en stelt u alle instellingen van Veiligheid in op de standaardinstellingen.

Kinderbeveiliging

Bij sommige Blu-ray-schijven/DVD's is er een censuurinstelling mogelijk voor weergave van de schijf afhankelijk van de leeftijd van de kijker. U kunt de Kinderbeveiliging voor weergave op het scherm instellen, afhankelijk van de inhoud van de schijf. Het wachtwoord (zie "Wachtwoord wijzigen" op p. 25) moet worden ingevoerd vóór het niveau voor Kinderbeveiliging wordt ingesteld. Wanneer u na het instellen van de Kinderbeveiliging een schijf afspeelt met een niveau dat hoger ligt dan het huidige niveau van de Kinderbeveiliging of wanneer u het niveau van de Kinderbeveiliging wilt wijzigen, wordt er een dialoogvenster weergegeven met de vraag uw wachtwoord in te voeren.

Uit*, 1–8

Landcode

U kunt de Landcode instellen van het land waar u woont. Het wachtwoord (zie "Wachtwoord wijzigen" op p. 25) moet worden ingevoerd vóór de Landcode wordt ingesteld. Deze instelling kan worden gebruikt voor het classificeren van de Kinderbeveiliging en de schijfweergave.

Netwerk

Internetverbinding

Stel dit item in op In staat stellen wanneer u BD-Live (p. 20), DLNA (p. 15), software-upgrade van het netwerk (p. 30) en de andere netwerkfuncties gebruikt.

In staat stellen*, Uitschakelen

Informatie

U kunt het netwerkinformatiescherm weergeven. Op dit scherm ziet u informatie over de interface (ethernet), Adrestype, Ipadres, Subnetmasker, Standaardgateway en DNS.

Verbindingstest



U kunt een internetverbindingstest uitvoeren. Als de test mislukt, controleert u "IP Setting" (p. 25) en voert u de test opnieuw uit.

IP Setting

U kunt de netwerkinstellingen configureren.

- Auto*** Selecteer dit om de netwerkinstellingen van deze speler met de DHCP-server automatisch te configureren.
- Handm.** Selecteer dit om de netwerkinstellingen (Ipadres, Subnetmasker, Standaardgateway en DNS) handmatig te configureren.

Tips

- **Numerieke toetsen** Hiermee kunt u tekens invoeren.
-   Hiermee kunt u de markering verplaatsen.
- **CLEAR** Hiermee kunt u een teken verwijderen.
- **ENTER** Hiermee kunt u de instellingen opslaan en het menu afsluiten.

BD-Live-verbinding

U kunt de toegang tot BD-Live-inhoud beperken.

- Toegestaan** Alle BD-Live-schijven kunnen verbinding maken met het netwerk.
- Gedeeltelijke Toegestaan*** Alleen toegang tot schijven met eigenaarcertificatie.
- Verboden** Geen enkele BD-Live-schijf kan verbinding maken met het netwerk.

DLNA

U kunt DLNA (p. 34) instellen op In staat stellen/ Uitschakelen. Stel in op Uitschakelen wanneer u de DLNA-functie niet gebruikt.

In staat stellen*, Uitschakelen

Proxy instellen

U kunt Proxy instellen instellen. Kies Uitschakelen voor normaal gebruik. Stel dit in op In staat stellen om de proxy-instellingen door te voeren.

- In staat stellen** Hiermee kunt u de instellingen voor proxyhost en proxypoort inschakelen.
- Uitschakelen*** Hiermee kunt u de proxyserver uitschakelen. Selecteer dit item wanneer de proxyserver niet wordt gebruikt.
- Proxy Host** Hiermee kunt u de proxyhost instellen.
- Proxypoort** Hiermee kunt u de proxypoort instellen.

■ Display Setting

De standaardinstellingen zijn aangegeven met " * ".

TV

3D Uitgang

U kunt voor deze speler 3D- of 2D-video-uitvoer selecteren.

Auto* Deze speler selecteert automatisch 3D- of 2D-video's.

Uit Deze speler selecteert altijd 2D-video's.

Opmerking

- Zelfs als u "3D Uitgang" op "Auto" instelt en een Blu-ray 3D-schijf afspeelt, selecteert deze speler 2D-beelden afhankelijk van de aansluiting en instelling van de tv enz. (p. 10).

TV Scherm

Hier kunt u de beeldverhouding van de aangesloten tv instellen en de video-uitgang regelen.

Als u een andere tv hebt (omdat u bijvoorbeeld een nieuwe hebt gekocht) en de beeldverhouding van de aangesloten tv niet meer juist is, moet u de instelling voor het TV Scherm veranderen.



16:9 Vol Selecteer deze instelling wanneer de speler aangesloten is op een tv met een beeldverhouding van 16:9. Wanneer er een video met een beeldverhouding van 4:3 wordt afgespeeld, wordt de video zoals hieronder weergegeven.

16:9 Normaal* Selecteer deze instelling wanneer de speler aangesloten is op een tv met een beeldverhouding van 16:9. Wanneer er een video met een beeldverhouding van 4:3 wordt afgespeeld, wordt de video zoals hieronder weergegeven.

4:3 Pan Scan Selecteer deze instelling wanneer de speler aangesloten is op een tv met een beeldverhouding van 4:3. Wanneer er een video met een beeldverhouding van 16:9 wordt afgespeeld, wordt de video zoals hieronder weergegeven.

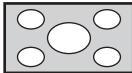
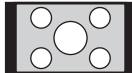
4:3 Letter Box Selecteer deze instelling wanneer de speler aangesloten is op een tv met een beeldverhouding van 4:3. Wanneer er een video met een beeldverhouding van 16:9 wordt afgespeeld, wordt de video zoals hieronder weergegeven.

Formaat oorspronkelijk beeld	Op 16:9-tv (breedbeeld)	
	16:9 Vol	16:9 Normaal
 4:3		

Formaat oorspronkelijk beeld	Op 4:3-tv	
	4:3 Pan Scan	4:3 Letter Box
 16:9		

Video uit keuze

U kunt de uitgevoerde videoresolutie selecteren uit Auto, 480i/576i, 480p/576p, 720p, 1080i en 1080p.

Wanneer Auto ingesteld is, wordt de resolutie ingesteld op de maximale resolutie voor de aangesloten tv.

Raadpleeg voor meer informatie over uitgangsmformaten "Over de video-uitgangsmformaten" (p. 29).

Auto*, 480i/576i, 480p/576p, 720p, 1080i, 1080p

Opmerking

- Om HD-audio (Dolby TrueHD of DTS-HD Master Audio) uit te voeren via de HDMI-aansluiting, stelt u Video uit keuze in op Auto of op meer dan 720p.

TV-systeem

U kunt het TV-systeem instellen op PAL, NTSC of Multi.

Kies hetzelfde TV-systeem als voor uw tv. Raadpleeg voor meer informatie over uitgangsmformaten "Over de video-uitgangsmformaten" (p. 29).

NTSC, PAL, Multi

(De standaardinstellingen verschillen naargelang het model.)

Kleurruimte

U kunt de Kleurruimte (p. 34) kiezen die wordt gebruikt voor HDMI. Deze functie is beschikbaar wanneer de speler aangesloten is via een HDMI-kabel.

YCbCr 4:4:4* Hiermee kunt u de Kleurruimte instellen op YCbCr 4:4:4.

YCbCr 4:2:2 Hiermee kunt u de Kleurruimte instellen op YCbCr 4:2:2.

Full RGB Wanneer RGB ingesteld is en de wit- en zwarttinten op het scherm te flets zijn, selecteert u dit item. Deze instelling werkt als een aangesloten component het bereik RGB 0–255 ondersteunt.

RGB Hiermee wordt het videosignaal uitgevoerd met een normaal signaalbereik.

Opmerking

- Deze functie is alleen beschikbaar op tv's die deze functie ondersteunen.

HDMI Deep Color

Wanneer uw tv en/of AV-ontvanger compatibel is met Deep Color (p. 34), stelt u dit item in overeenstemming met uw tv/AV-ontvanger in. Deze functie is beschikbaar wanneer de speler aangesloten is via een HDMI-kabel.

30 bits, 36 bits, 48 bits, Uit*

HDMI 1080p 24Hz

BD-Video gecodeerd met een framesnelheid van 24Hz wordt uitgevoerd in HDMI 1080p 24Hz. Met deze functie kan een vloeiendere beeldweergave worden bereikt. Deze functie is beschikbaar wanneer uw tv/AV-ontvanger deze ondersteunt en de speler aangesloten is via een HDMI-kabel. Raadpleeg voor meer informatie over uitgangsmformaten "Over de video-uitgangsmformaten" (p. 29).

Auto*, Uit

Opmerking

- Deze instelling is uitgeschakeld wanneer de uitgevoerde resolutie niet 1080p is.

Lip Sync

U kunt de functie Lip Sync (p. 35) instellen/aanpassen.

Auto*	Deze speler past de functie Lip Sync automatisch aan.
Handm.	U kunt de functie Lip Sync handmatig aanpassen. U kunt de vertraging van de audio onafhankelijk instellen voor 2D- en 3D-inhoud.
	2D
	3D
Uit	Deze speler past de functie Lip Sync niet aan.

Video Process

Videomodus

U kunt de onderstaande Videomodus selecteren.

Standaard*	Het beeld is natuurlijk en goed uitgebalanceerd. Deze modus is geschikt voor normaal gebruik.
Vivid	Het beeld is levendiger en scherper.
Cinema	Het beeld is geschikt voor het bekijken van een film in een donkere ruimte.
Custom	U kunt het visuele beeld handmatig aanpassen. Druk op ▲/▼ om de parameter te selecteren en druk vervolgens op ◀/▶ om de waarde aan te passen.

Helderh

Hiermee kunt u de algemene helderheid van het beeld aanpassen.

Verzadig.

Hiermee kunt u de rijkheid van de kleur in het weergegeven beeld aanpassen.

Kleurtoon

Hiermee kunt u de tint van het weergegeven beeld aanpassen.

Contr.

Hiermee kunt u de heldere delen (witniveaus) in het beeld aanpassen.

Scherpte

Hiermee kunt u de scherpte van objecten in de video aanpassen.

CTI

Hiermee kunt u de randen van kleurbeelden verzachten. Kleurbeelden worden duidelijker weergegeven.

De standaardinstellingen zijn 0.

Kleur aanpassen

U kunt de Helderh/Verzadig./Kleurtoon voor elk kleur (Rood/Groen/Blauw/Geel/Cyaan/Magenta) aanpassen. Om deze functie te gebruiken, stelt u Videomodus in op Custom. Zie "Videomodus" (p. 27) voor meer informatie over instellingen.

De standaardinstellingen zijn 0.

Ruisonderdrukking

U kunt de Ruisonderdrukking instellen op een niveau van 0 tot 3. 0 is uit en 3 is het maximumniveau.

0, 1, 2*, 3

De-interlacing Mode

U kunt instellen hoe het videosignaal gedetecteerd wordt. Kies Auto voor normaal gebruik. Wanneer er horizontale ruis verschijnt op het scherm, stelt u deze functie in op Film/Video om de ruis te onderdrukken.

Auto*, Film, Video

Audio Setting

De standaardinstellingen zijn aangegeven met " *".

Audio Output

HDMI

U kunt de uitvoermodus voor de HDMI-aansluiting selecteren. Raadpleeg voor meer informatie over uitgangsmformaten "Over de audio-uitgangsmformaten" (p. 28).

Bitstream*, PCM, Reencode, Uit

Opmerking

- Om HD-audio (Dolby TrueHD of DTS-HD Master Audio) uit te voeren via de HDMI-aansluiting, stelt u Video uit keuze in op Auto of op meer dan 720p (p. 26).

DRC

U kunt DRC (Dynamic Range Compression) (p. 34) inschakelen/uitschakelen/instellen op Auto. Wanneer Auto ingesteld is, wordt DRC automatisch ingeschakeld voor een bron met DRC-informatie in Dolby TrueHD-indeling. DRC zorgt ervoor dat lage tonen nog dieper klinken en conversaties verstaanbaarder worden. Dit is nuttig wanneer u 's avonds films bekijkt.

Uit, Aan, Auto*

System Information

Hiermee kunt u de softwareversie en het MAC-adres weergegeven (p. 35).

Over de audio-uitgangsformaten

Bronformaat		HDMI		
		Bitstream	PCM	Reencode
PCM 2-k	met SA* of KKG**	PCM 2-k		Dolby Digital
	zonder SA* of KKG**	PCM 2-k		
PCM 5.1-k	met SA* of KKG**	PCM 5.1-k		Dolby Digital
	zonder SA* of KKG**	PCM 5.1-k		
PCM 7.1-k	met SA* of KKG**	PCM 7.1-k		Dolby Digital
	zonder SA* of KKG**	PCM 7.1-k		
Dolby Digital	met SA* of KKG**	Dolby Digital	PCM tot 5.1-k	Dolby Digital
	zonder SA* of KKG**			
Dolby Digital Plus	met SA* of KKG**	Dolby Digital Plus	PCM tot 7.1-k	Dolby Digital
	zonder SA* of KKG**			Dolby Digital Plus
Dolby TrueHD	met SA* of KKG**	Dolby TrueHD	PCM tot 7.1-k	Dolby Digital
	zonder SA* of KKG**			Dolby TrueHD
DTS	met SA* of KKG**	DTS	PCM tot 5.1-k	DTS
	zonder SA* of KKG**			
DTS HD High Resolution	met SA* of KKG**	DTS HD High Resolution	PCM tot 5.1-k (kerndecodering)	DTS
	zonder SA* of KKG**			DTS HD High Resolution
DTS-HD Master Audio	met SA* of KKG**	DTS-HD Master Audio	PCM tot 5.1-k (kerndecodering)	DTS
	zonder SA* of KKG**			DTS-HD Master Audio

* "SA" staat voor secundaire audio.

** "KKG" staat voor een knopklikgeluid, het geluidseffect voor pop-upmenu's enz.

Opmerkingen

- Wanneer HDMI ingesteld is op Bitstream, wordt er geen secundaire audio uitgevoerd. (p. 27)
- Om HD-audio (Dolby TrueHD of DTS-HD Master Audio) uit te voeren via de HDMI-aansluiting, stelt u Video uit keuze in op Auto of op meer dan 720p (p. 26).

■ Over de video-uitgangsformaten

Wanneer TV-systeem ingesteld is op NTSC

	Resolutie	Auto	480i/576i	480p/576p	720p	1080i	1080p
HDMI	BD-Video met 1080p/24Hz-inhoud	*1, *2	480i	480p	720p 60 Hz	1080i 60 Hz	1080p 24/60 Hz *2
	Overige						1080p 60 Hz

Wanneer TV-systeem ingesteld is op PAL

	Resolutie	Auto	480i/576i	480p/576p	720p	1080i	1080p
HDMI	BD-Video met 1080p/24Hz-inhoud	*1, *2	576i	576p	720p 50 Hz	1080i 50 Hz	1080p 24/50 Hz *2
	Overige						1080p 50 Hz

- *1 De resolutie is ingesteld op de maximale resolutie die wordt ondersteund door de aangesloten tv. Als de maximale resolutie die wordt ondersteund door de aangesloten tv bijvoorbeeld 1080p is, wordt de resolutie ingesteld op 1080p.
- *2 Als de bron 1080p 24 Hz-inhoud is en de aangesloten tv ondersteuning biedt voor 1080p 24 Hz-uitvoer, wordt 1080p 24 Hz uitgevoerd in plaats van 1080p 50/60 Hz wanneer de resolutie ingesteld is op Auto of 1080p en Auto ingesteld is voor HDMI 1080p 24Hz (p. 27) bij Display Setting.

Wanneer TV-systeem ingesteld is op Multi

Wanneer TV-systeem ingesteld is op Multi, wordt het videosignaal uitgevoerd met dezelfde frequentie als de bron. Raadpleeg de bovenstaande tabellen voor meer informatie over de frequentie-instelling van de tv en de resolutie van het uitgevoerde videosignaal.

Opmerkingen

- De instelling HDMI 1080p 24Hz is uitgeschakeld wanneer de uitgevoerde resolutie niet 1080p is.
- Wanneer TV-systeem ingesteld is op NTSC en de videobron geen 60 Hz is, wordt het uitgevoerde videosignaal omgezet naar 60 Hz.
- Wanneer TV-systeem ingesteld is op PAL en de videobron geen 50 Hz is, wordt het uitgevoerde videosignaal omgezet naar 50 Hz.

Software-upgrade

Enkele van de nieuw uitgebrachte Blu-ray-schijven kunnen niet afgespeeld worden, tenzij u de software van deze speler upgradet naar de nieuwste versie. Wij raden u aan de software van deze speler te upgraden via de software-upgrade zodat deze speler bediend wordt op basis van de nieuwste software.

Om na te gaan of er een software-upgrade beschikbaar is, gaat u naar <http://download.yamaha.com/>

Opmerking

- Terwijl de software-upgrade wordt uitgevoerd, mag u het USB-geheugen niet verwijderen, de speler niet in de stand-bystand zetten en het netsnoer/de LAN-kabel niet loskoppelen.

■ De software upgraden

1. Maak de nodige voorbereidingen voor de software-upgrade.

Wanneer u de software upgradet via USB Storage:

- ① Bewaar het pakket met upgradebestanden in de juiste map op het USB-geheugen. Raadpleeg het proceduredocument dat bijgevoegd is bij het pakket met upgradebestanden voor meer informatie.
- ② Sluit het USB-geheugen aan.
Sla stap 2 over.

Wanneer u de software upgradet via Netwerk:
Controleer of de speler aangesloten is op het netwerk.

2. Selecteer de upgrademethode en start de upgrade via het SETUP-menu.

- ① Druk op **SETUP** om het SETUP-menuscherm weer te geven.
- ② Selecteer Instellingen Algemeen → Systeem → Bijwerken.
- ③ Selecteer het item dat het pakket met upgradebestanden bevat uit USB Storage/Netwerk.

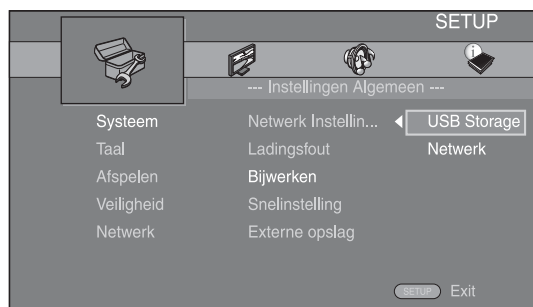

Het systeem gaat op zoek naar het pakket met upgradebestanden.

3. Upgrade de software door de instructies op het scherm te volgen.

De upgrade is voltooid. Het systeem wordt gereset.





Problemen oplossen

Raadpleeg de tabel hieronder wanneer de speler niet naar behoren functioneert. Als het probleem niet hieronder vermeld staat of als de aanwijzingen het probleem niet verhelpen, schakelt u de speler uit, haalt u de stekker uit het stopcontact en neemt u contact op met uw dichtstbijzijnde Yamaha-dealer of -servicecentrum.

■ Stroom

Probleem	Mogelijke oorzaken en oplossingen
Geen stroom.	<ul style="list-style-type: none"> – Sluit het netsnoer correct aan. – Druk op  op het voorpaneel om de speler in te schakelen.
De speler wordt vanzelf uitgeschakeld.	<ul style="list-style-type: none"> – De speler wordt automatisch uitgeschakeld wanneer er gedurende 30 minuten geen activiteiten worden uitgevoerd (geen afspelen).

■ Basisbediening

Probleem	Mogelijke oorzaken en oplossingen
De afstandsbediening werkt niet.	<ul style="list-style-type: none"> – Gebruik de afstandsbediening binnen het opgegeven werkzame bereik. (p. 9) – Vervang de batterijen. (p. 9)
De knoppen werken niet.	<ul style="list-style-type: none"> – Houd  op het voorpaneel langer dan 5 seconden ingedrukt en laat de knop vervolgens los om de speler te resetten. – Om de speler volledig te resetten, verwijdert u gedurende 10 seconden of langer het netsnoer uit het stopcontact, sluit u het netsnoer opnieuw aan en schakelt u vervolgens de speler in.
Wachtwoord vergeten.	<ul style="list-style-type: none"> – Houd op het voorpaneel  en  gelijktijdig ingedrukt als er geen schijf is geplaatst en het afspelen is gestopt. Zo kunt u alle instellingen, inclusief de Veiligheidsinstellingen (p. 25), van deze speler op hun standaardinstellingen instellen. Nadat de netvoeding automatisch is uitgeschakeld, drukt u op  om de netvoeding weer in te schakelen.

■ Afspelen van schijven

Probleem	Mogelijke oorzaken en oplossingen
De speler kan geen schijf afspelen.	<ul style="list-style-type: none"> – Haal de schijf eruit en maak deze schoon. (p. 4) – Controleer of de schijf juist geplaatst is (in de uitsparing van de schijflade en met de labelkant naar boven). (p. 4) – Gebruik een schijf die wordt ondersteund door de speler. (p. 3) – Verwijder de schijf en controleer of deze wordt ondersteund door de speler. (p. 3) – Controleer de regiocode. (p. 3) – Controleer of de schijf defect is door een andere schijf te testen. – Een CD-R/RW, DVD+R/RW/R DL en DVD-R/RW/R DL moet gefinaliseerd zijn. (p. 3)
De video stopt.	<ul style="list-style-type: none"> – De speler stopt als deze schokken of trillingen vaststelt.
De speler maakt een klikkend geluid wanneer deze met het afspelen begint of bij het laden van een schijf.	<ul style="list-style-type: none"> – Deze geluiden duiden niet op een defect van de speler, maar zijn normale werkingsgeluiden.

■ Beeld

Probleem	Mogelijke oorzaken en oplossingen
Geen beeld.	<ul style="list-style-type: none"> - Controleer of de HDMI-kabel juist is aangesloten. (p. 10) - Controleer of de juiste ingang op de aangesloten tv of de AV-ontvanger is gekozen. (p. 10) - Houd op het voorpaneel ► en ■ gelijktijdig ingedrukt als er geen schijf is geplaatst of het afspelen is gestopt om de standaardwaarde in te stellen voor de videoresolutie. Als er nog steeds geen beeld wordt weergegeven, houdt u ■ op het voorpaneel gedurende ongeveer 5 seconden ingedrukt om de instelling voor NTSC/PAL te wijzigen.
Het beeld bevriest en de bedieningstoetsen werken niet.	<ul style="list-style-type: none"> - Druk op ■ en start het afspelen opnieuw. - Schakel de speler uit en dan weer in. - Houd ⏻ op het voorpaneel langer dan 5 seconden ingedrukt en laat de knop vervolgens los om de speler te resetten.
Video wordt niet uitgevoerd met de gewenste resolutie.	<ul style="list-style-type: none"> - Stel de gewenste resolutie in. (p. 26)
Breedbeeldvideo's worden verticaal uitgerekt of er zijn zwarte banden zichtbaar aan de boven- en onderrand van het tv-scherm. Of 4:3-video wordt horizontaal uitgerekt.	<ul style="list-style-type: none"> - Wijzig de beeldverhouding van uw tv. (p. 26)
Het beeld bevat blokruis (mozaïekpatroon).	<ul style="list-style-type: none"> - Scènes met snelle bewegingen kunnen blokruis vertonen als gevolg van de eigenschappen van de digitale beeldcompressietechnologie.
Er wordt geen geluid uitgevoerd of de beelden worden niet juist weergegeven.	<ul style="list-style-type: none"> - Het is mogelijk dat er geen geluid wordt uitgevoerd of de beelden niet juist worden weergegeven bij sommige schijven waarop kopieerbeveiligingsgegevens zijn opgenomen.

■ Geluid

Probleem	Mogelijke oorzaken en oplossingen
Geen geluid of het geluid is vervormd.	<ul style="list-style-type: none"> - Controleer of de HDMI-kabel juist is aangesloten. (p. 10) - Draai het volume van de tv of AV-ontvanger omhoog. - Er is geen geluid tijdens weergave van een stilstaand beeld of versnelde weergave in voor- of achterwaartse richting. (p. 8) - Het is mogelijk dat het geluid niet wordt uitgevoerd afhankelijk van de toestand van de audio-opname, bijvoorbeeld wanneer er andere audio dan een audiosignaal of niet-standaardaudio is opgenomen als audiomateriaal. (p. 3)
Het linker- en rechterkanaal van het geluidssignaal is omgekeerd of er komt slechts van één kant geluid.	<ul style="list-style-type: none"> - Controleer de HDMI-verbinding. (p. 10)
Er wordt geen geluid uitgevoerd of de beelden worden niet juist weergegeven.	<ul style="list-style-type: none"> - Het is mogelijk dat er geen geluid wordt uitgevoerd of de beelden niet juist worden weergegeven bij sommige schijven waarop kopieerbeveiligingsgegevens zijn opgenomen.
Het geluid van PIP (secundaire audio) is niet hoorbaar.	<ul style="list-style-type: none"> - Stel HDMI in op PCM/Reencode. (p. 27) - Druk op 2ND AUDIO om secundaire audio te beluisteren. (p. 6) - Afhankelijk van de schijf moet u de secundaire audio inschakelen via het hoofdmenu van de schijf (p. 8).

■ Netwerk

Probleem	Mogelijke oorzaken en oplossingen
Kan geen verbinding met het internet maken.	<ul style="list-style-type: none"> – Sluit de netwerkkabel correct aan. – Schakel de aangesloten apparatuur zoals een breedbandrouter of modem in. – Sluit de breedbandrouter en/of modem juist aan. – Stel de juiste waarden in voor de netwerkinstellingen. Controleer "Netwerk". (p. 25)
Kan geen BD-Live-inhoud downloaden.	<ul style="list-style-type: none"> – Sluit de netwerkkabel correct aan. (p. 11) – Sluit het USB-geheugen correct aan. Controleer of het USB-geheugen op de USB-poort van deze speler is aangesloten. (p. 11) – Controleer of de Blu-ray Disc BD-Live ondersteunt. – Controleer de instelling voor "Internetverbinding". (p. 25) – Sluit een USB-geheugen aan dat geformatteerd is in FAT16, FAT32 of NTFS. – Wij raden u aan om een USB-geheugen met minstens 2 GB vrije ruimte aan te sluiten. Als er onvoldoende vrije ruimte is, formateert u het USB-geheugen. (p. 24) – Raadpleeg de bijgeleverde gebruikershandleiding van de schijf of raadpleeg de schijffabrikant.
Kan de DLNA-server niet vinden.	<ul style="list-style-type: none"> – Sluit de netwerkkabel correct aan. – Schakel de aangesloten apparatuur zoals een breedbandrouter of server in. – Controleer of de speler en server aangesloten zijn op hetzelfde toegangspunt. – Stel de juiste waarden in voor de netwerkinstellingen. Controleer "Netwerk". (p. 25) – Afhankelijk van de DLNA-server, is het mogelijk dat u de speler moet machtigen bij de server. – Afhankelijk van de DLNA-server moet er een firewallinstelling gewijzigd worden.
Kan een bestand niet afspelen op de thuisnetwerkserver.	<ul style="list-style-type: none"> – Controleer of het bestand kan worden afgespeeld. (p. 3) – Controleer de instellingen van uw DLNA-server. – De afspelen- en bedieningskwaliteit kunnen beïnvloed worden door de status van uw thuisnetwerk.

■ Meldingen op het scherm

- De volgende meldingen verschijnen op het tv-scherm wanneer de schijf die u probeert af te spelen niet geschikt is of als de uitgevoerde bediening niet juist is.

Foutmelding	Mogelijke oorzaken en oplossingen
Niet ondersteund bestand	– Dit bestand wordt niet ondersteund door de speler. Zie "Schijf-/bestandstypes die u met deze speler kunt gebruiken" (p. 3).
Verkeerde regiocode!	– De schijf heeft een niet-ondersteunde regiocode. Zie "Regiobeheerinformatie voor Blu-ray Disc-/DVD-video's" (p. 3).
Netwerk is MISLUKT.	– De speler kan niet worden aangesloten op het netwerk. Controleer de verbinding (p. 11) en de netwerkinstellingen (p. 25).
Netwerk is OK, proxy is MISLUKT.	– De speler kan niet worden aangesloten op de proxyserver. Zie "Proxy instellen" (p. 25).
BD-live connectie is niet ondersteund in SETUP menu	– BD-Live-verbinding is niet toegestaan. Zie "BD-Live-verbinding" (p. 25).
Upgrade is mislukt om een aantal redenen!	– De upgrade is mislukt. Controleer of het upgradebestand corrupt of onleesbaar is.

Woordenlijst

AVCHD

AVCHD is een nieuw formaat (standaard) voor HD-videocamera's dat gebruikt kan worden voor het opnemen en afspelen van HD-beelden met een hoge resolutie.

BD-Live™

BD-Live is een Blu-ray Disc-standaard die gebruik maakt van een netwerkverbinding waarmee deze speler online kan gaan en promotionele video's en andere gegevens kan downloaden.

BDMV

BDMV (Blu-ray Disc Movie) verwijst naar een van de toepassingsformaten die gebruikt worden voor BD-ROM, wat een van de Blu-ray Disc-specificaties is. BDMV is een opnameformaat zoals DVD-Video van de DVD-specificatie.

Blu-ray 3D™

Met Blu-ray 3D kunt u 3D-beelden volledig in HD weergeven.

BONUSVIEW™

Bij schijven die compatibel zijn met BONUSVIEW kunt u tegelijk van een videosubkanaal voor twee schermen, een audiosubkanaal en ondertiteling genieten. Een klein scherm wordt weergegeven op het hoofdscherm tijdens het afspelen (beeld-in-beeld).

Deep Color

Deep Color verwijst naar het gebruik van verschillende kleurdieptes in schermen vanaf de 24 bitdieptes van vorige versies van de HDMI-specificatie. Deze extra bitdiepte zorgt ervoor dat HD-tv's en andere schermen kunnen overschakelen van miljoenen kleuren naar miljarden kleuren en elimineert kleurverloop op het scherm zodat er vloeiende toonovergangen en subtiele gradaties tussen kleuren worden bekomen. De verhoogde contrastverhouding kan veel meer grijstinten weergeven tussen zwart en wit. Deep Color verhoogt eveneens het aantal beschikbare kleuren binnen de grenzen afgebakend door de RGB- of YCbCr-kleurruimte.

DLNA

Met DLNA (Digital Living Network Alliance) kunnen digitale media eenvoudig worden gedeeld via een thuisnetwerk en kunt u met uw tv via deze speler genieten van digitale inhoud opgeslagen op uw pc waarop DLNA-serversoftware is geïnstalleerd of een ander apparaat dat DLNA ondersteunt. Om deze speler te verbinden met uw DLNA-servers, moeten bepaalde instellingen voor de DLNA-server of het DLNA-apparaat worden doorgevoerd. Meer informatie vindt u in uw DLNA-serversoftware of uw DLNA-apparaat.

Dolby Digital

Een geluidssysteem ontwikkeld door Dolby Laboratories Inc. dat een geluidssignaal met de sfeer van een bioscoopzaal genereert wanneer het apparaat op een Dolby Digital-processor of -versterker is aangesloten.

Dolby Digital Plus

Een geluidssysteem ontwikkeld als uitbreiding van Dolby Digital. Deze audiocoderingstechnologie ondersteunt 7.1-meerkanaalsurroundgeluid.

Dolby TrueHD

Dolby TrueHD is een verliesvrije coderingstechnologie die meerkanaalsurroundgeluid bestaande uit maximaal 8 kanalen ondersteunt voor gebruik met optische schijven van de volgende generatie. Het weergegeven geluid is bit voor bit getrouw aan het oorspronkelijke brongeluid.

DRC (Dynamic Range Control)

Met DRC kunt u het bereik tussen de luidste en de zachtste geluiden (dynamisch bereik) instellen bij het afspelen met een gemiddeld volume. Gebruik deze optie wanneer dialogen moeilijk hoorbaar zijn of wanneer het afspelen de burens kan storen.

DTS

Dit is een digitaal geluidssysteem ontwikkeld door DTS, Inc. voor gebruik in bioscopen.

DTS-HD High Resolution Audio

DTS-HD High Resolution Audio is een nieuwe technologie die ontwikkeld is voor het optische HD-schijfformaat van de volgende generatie.

DTS-HD Master Audio

DTS-HD Master Audio is een verliesvrije audiocompressietechnologie die ontwikkeld is voor het optische HD-schijfformaat van de volgende generatie.

FLAC

FLAC (Free Lossless Audio Codec) is een open bestandsformaat voor een verliesvrije compressie van audiogegevens. Dit formaat heeft een lagere compressieverhouding dan andere gecomprimeerde audioformaten waarbij wel gegevens verloren gaan, maar biedt vaak een betere audiokwaliteit.

HDMI

HDMI (High-Definition Multimedia Interface) is een interface die zowel video als audio ondersteunt via een enkele digitale verbinding. De HDMI-verbinding brengt standaard- tot hogedefinitievideosignalen en meerkanaalsaudiosignalen in digitale vorm, dus zonder kwaliteitsverlies, over naar AV-apparatuur zoals tv's uitgerust met HDMI.

Kleurruimte

Kleurruimte is een kleurbereik dat kan worden voorgesteld. RGB is een kleurruimte gebaseerd op het RGB-kleurenmodel (rood, groen en blauw) en wordt vooral gebruikt voor pc-schermen. YCbCr is een kleurruimte gebaseerd op een luminantiesignaal (Y) en twee kleurverschilsignalen (Cb en Cr).

Letter Box (LB 4:3)

Een beeldformaat met zwarte banden boven en onder aan het scherm om breedbeeldmateriaal (16:9) op een aangesloten normale 4:3-tv te kunnen weergeven.

Lineair PCM-geluid

Lineaire PCM is een signaalopnameformaat dat gebruikt wordt voor Audio-CD's en voor sommige DVD-schijven en Blu-ray-schijven. Het geluid op Audio-CD's wordt opgenomen bij een bemonsteringsfrequentie van 44,1 kHz en met 16 bits. (Het geluid wordt opgenomen tussen 48 kHz met 16 bits en 96 kHz met 24 bits op DVD-schijven en tussen 48 kHz met 16 bits en 192 kHz met 24 bits op Blu-ray-schijven.)

Lip Sync

Lip Sync, een afkorting voor Lip Synchronization (lipsynchronisatie), is een technische term die zowel betrekking heeft op een probleem als op een mogelijkheid om audio- en videosignalen gesynchroniseerd te houden tijdens de postproductie en de transmissie. Normaal komen bij audio- en videolatie complexe aanpassingen door de eindgebruiker kijken. HDMI bevat echter een automatische audio- en videosynchronisatiefunctie waarmee apparaten deze synchronisatie zonder tussenkomst van de gebruiker automatisch en nauwkeurig kunnen uitvoeren.

Mac-adres

Het Mac-adres is een unieke waarde die wordt toegekend aan een netwerkapparaat voor identificatiedoeleinden.

Ondertitels

Dit zijn de tekstregels die onderaan op het scherm worden getoond en die de dialoog vertalen of beschrijven. Ondertiteling is opgenomen op de meeste DVD- en Blu-ray-schijven.

Pan Scan (PS 4:3)

Een beeldformaat waarbij de zijkanten van het beeld zijn afgesneden om breedbeeldmateriaal (16:9) op een aangesloten normale 4:3-tv te kunnen weergeven.

x.v.Color

x.v.Color produceert een groter bereik aan kleuren dan voorheen, waarbij praktisch alle kleuren kunnen worden weergegeven die het menselijke oog kan waarnemen.

Specificaties

Algemeen

Stroomvoorziening

[Modellen voor V.S. en Canada].....	AC 110–240 V, 60 Hz
[Modellen voor Centraal- en Zuid-Amerika]....	AC 110–240 V, 50/60 Hz
[Model voor Australië].....	AC 110–240 V, 50 Hz
[Model voor het VK, Europa en Rusland]	AC 110–240 V, 50 Hz
[Model voor China].....	AC 110–240 V, 50 Hz
[Model voor Azië].....	AC 110–240 V, 50/60 Hz
[Model voor Korea].....	AC 110–240 V, 60 Hz

Stroomverbruik (normaal)..... 18 W
 Stroomverbruik (stand-by)0,5 W of minder
 Afmetingen (B x H x D) 435 x 50 x 202 mm
 Gewicht 2,0 kg

Ingangen/uitgangen

HDMI-uitgang.....	Type A-aansluiting x 1 480i/576i/480p/576p/720p/1080i/1080p/1080p@24Hz, Deep Color-, x.v. Color-ondersteuning
USB	Type A-aansluiting x 2
Overige apparatuur.....	Ethernet x 1

Wijzigingen in specificaties voorbehouden zonder voorafgaande kennisgeving.

■ Auteursrechten

- Audiovisueel materiaal kan bestaan uit materiaal met auteursrecht dat niet mag worden opgenomen zonder toestemming van de eigenaar van het auteursrecht. Raadpleeg de relevante wetten in uw land.
 - Gefabriceerd onder licentie van Dolby Laboratories. Dolby en het dubbele D-symbool zijn handelsmerken van Dolby Laboratories.
 - Vervaardigd onder licentie onder de Amerikaanse patentnummers 5,956,674; 5,974,380; 6,487,535 en andere reeds uitgegeven en aangevraagde patenten in de VS en de rest van de wereld. DTS, het overeenstemmende symbool & een combinatie van DTS en het symbool zijn gedeponeerde handelsmerken & DTS Digital Surround en de DTS-logo's zijn handelsmerken van DTS, Inc. Product bevat software. © DTS, Inc. Alle rechten voorbehouden.
 - "Blu-ray Disc™", "Blu-ray™", "Blu-ray 3D™", "BD-Live™", "BONUSVIEW™" en de overeenstemmende logo's zijn handelsmerken van Blu-ray Disc Association.
 - **DVD** is een handelsmerk van DVD Format/Logo Licensing Corporation.
 - "HDMI", het "HDMI"-logo en "High-Definition Multimedia Interface" zijn handelsmerken of gedeponeerde handelsmerken van HDMI Licensing LLC.
 - "x.v.Color" en het "x.v.Color"-logo zijn handelsmerken van Sony Corporation.
 - "AVCHD" en het "AVCHD"-logo zijn handelsmerken van Panasonic Corporation en Sony Corporation.
 - Java en alle op Java gebaseerde handelsmerken en logo's zijn handelsmerken of gedeponeerde handelsmerken van Sun Microsystems, Inc. in de Verenigde Staten en/of andere landen.
 - Dit product is gelicentieerd onder de AVC-patentportfoliolicentie en de VC-1-patentportfoliolicentie voor het persoonlijk en niet-commerciële gebruik van een consument om (i) video te coderen in overeenstemming met de AVC-norm en VC-1-norm ("AVC/VC-1 Video") en/of (ii) AVC/VC-1 Video te decoderen die werd gecodeerd door een consument in het kader van een persoonlijke en niet-commerciële activiteit en/of die is verkregen van een videoaanbieder die gelicentieerd is om AVC/VC-1 Video aan te bieden. Er wordt geen licentie toegekend of impliciet aangenomen voor enig ander gebruik. Extra informatie kan worden verkregen van MPEG LA, LLC.
Zie <http://www.mpegla.com>.
 - Windows Media Player is een gedeponeerd handelsmerk of een handelsmerk van Microsoft corporation in de Verenigde Staten en/of andere landen.
 - YouTube en het YouTube-logo zijn handelsmerken van Google, Inc.
 - DLNA en DLNA CERTIFIED zijn handelsmerken en/of servicemerken van Digital Living Network Alliance.
- Copyright 2004-2010 Verance Corporation. Cinavia™ is een handelsmerk van Verance Corporation. Beschermd door het Amerikaanse patent 7,369,677 en andere reeds uitgegeven en aangevraagde wereldwijde patenten onder licentie van Verance Corporation. Alle rechten voorbehouden.

Index

■ Cijfers

2ND AUDIO, afstandsbediening	6
3D Playback bericht, SETUP-menu	24
3D Uitgang, SETUP-menu	26

■ A

A/B, afstandsbediening	7
Afspelen van een gegevensschijf	13
Afspelen van USB-inhoud	13
Afspelen, SETUP-menu	25
Afstandsbediening	6
Angle Mark, SETUP-menu	25
ANGLE, afstandsbediening	7
Audio Output, SETUP-menu	27
Audio Setting, SETUP-menu	27
AUDIO, afstandsbediening	7
Audio, schermmenu	17
Audio, SETUP-menu	24
Audio-uitgangsformaten	28

■ B

BD-Live	20
BD-Live-verbinding, SETUP-menu	25
Bedieningstoetsen, afstandsbediening ..	8
Bijgeleverde onderdelen	2
Bijwerken, SETUP-menu	24
Bitrate, schermmenu	17
Bookmark	19

■ C

Cijfertoetsen, afstandsbediening	7
CLEAR, afstandsbediening	7
Cursortoetsen, afstandsbediening	8

■ D

De beeld-in-beeldfunctie gebruiken	20
De-interlacing Mode, SETUP-menu	27
DIGEST, afstandsbediening	7
Display Setting, SETUP-menu	26
DLNA, SETUP-menu	25
DRC, SETUP-menu	27

■ E

ENTER, afstandsbediening	7, 8
Externe opslag, SETUP-menu	24

■ F

Functie HDMI Control	24
----------------------------	----

■ H

HDMI 1080p 24Hz, SETUP-menu	27
HDMI Control, SETUP-menu	24
HDMI Deep Color, SETUP-menu	26
HDMI, SETUP-menu	27
HDMI-aansluiting	10
Hoek, schermmenu	17
HOME, afstandsbediening	7
HOME-menu	13
Hoofdstuk, schermmenu	17

■ I

Informatie, SETUP-menu	25
Initiële Wizard	12
Ins Spelen, schermmenu	17
Ins Zoeken, schermmenu	17
Instellingen Algemeen, SETUP-menu ..	24
Internetverbinding, SETUP-menu	25
IP Setting, SETUP-menu	25

■ K

Kinderbeveiliging, SETUP-menu	25
Kleur aanpassen, SETUP-menu	27
Kleurruimte, SETUP-menu	26
Kleurtoetsen, afstandsbediening	7

■ L

Ladingsfout, SETUP-menu	24
Landcode, SETUP-menu	25
Last Memory, SETUP-menu	25
Lip Sync, SETUP-menu	27

■ M

MARKER, afstandsbediening	6
MEDIA-menu	13
Menu, SETUP-menu	24
Mode/Af speelmodus, schermmenu	17

■ N

Netwerk, SETUP-menu	25
Netwerkaansluiting	11

■ O

ON SCREEN, afstandsbediening	8
Ondertitel Style, schermmenu	17
Ondertitel, schermmenu	17
Ondertitel, SETUP-menu	24
OSD, SETUP-menu	24
Overgang, schermmenu	17

■ P

PIP Mark, SETUP-menu	25
PIP, afstandsbediening	6
POP-UP/MENU, afstandsbediening	8
Problemen oplossen	31
PROGRAM, afstandsbediening	6
Programma afspelen	19
Proxy instellen, SETUP-menu	25

■ R

REPEAT, afstandsbediening	6
RETURN, afstandsbediening	8
Ruisonderdrukking, SETUP-menu	27

■ S

Schermmenu	17
Schijf Automatisch afspelen, SETUP-menu	24
Screensaver, SETUP-menu	24
SEARCH, afstandsbediening	7
Secundaire Audio Mark, SETUP-menu ..	25
SETUP, afstandsbediening	7
SETUP-menu	21
SHUFFLE, afstandsbediening	6
Slide Show, schermmenu	17
Snelinstelling	12
Snelinstelling, SETUP-menu	24
Software upgraden	30
Software-upgrade	30
Spoor/Bestand, schermmenu	17
STATUS, afstandsbediening	7
Statusmenu	18
SUBTITLE, afstandsbediening	7
Systeem, SETUP-menu	24
System Information, SETUP-menu	27

■ T

Taal, SETUP-menu	24
Tijd, schermmenu	17
Titel, schermmenu	17
TOP MENU, afstandsbediening	8
TV Scherm, SETUP-menu	26
TV, SETUP-menu	26
TV-systeem, SETUP-menu	26
Tweede Audio, schermmenu	17
Tweede Video, schermmenu	17

■ U

USB-aansluiting	11
-----------------------	----

■ V

Veiligheid, SETUP-menu	25
Verbindingstest, SETUP-menu	25
Vereisten voor audiobestanden	3
Video Process, SETUP-menu	27
Video uit keuze, SETUP-menu	26
Videomodus, SETUP-menu	27
Video-uitgangsformaten	29
Voorzorgsmaatregelen voor schijven ...	4

■ W

Wachtwoord wijzigen, SETUP-menu	25
Werking van het SETUP-menu	23

■ Y

YouTube afspelen	16
------------------------	----

■ Z

Zoekfunctie	19
ZOOM, afstandsbediening	7

Information about software

This product uses the following software.
For information (copyright, etc) about each software, read the original sentences stated below.

■ About Linux, Busybox, SquashFS, LIRC, U-boot, gdb, mtd-utils

GNU GENERAL PUBLIC LICENSE
Version 2, June 1991

Copyright (C) 1989, 1991 Free Software Foundation, Inc.
51 Franklin St, Fifth Floor, Boston, MA 02110-1301 USA

Everyone is permitted to copy and distribute verbatim copies of this license document, but changing it is not allowed.

Preamble

The licenses for most software are designed to take away your freedom to share and change it. By contrast, the GNU General Public License is intended to guarantee your freedom to share and change free software—to make sure the software is free for all users. This General Public License applies to most of the Free Software Foundation's software and to any other program whose authors commit to using it. (Some other Free Software Foundation software is covered by the GNU Library General Public License instead.) You can apply it to your programs, too.

When we speak of free software, we are referring to freedom, not price. Our General Public Licenses are designed to make sure that you have the freedom to distribute copies of free software (and charge for this service if you wish), that you receive source code or can get it if you want it, that you can change the software or use pieces of it in new free programs; and that you know you can do these things.

To protect your rights, we need to make restrictions that forbid anyone to deny you these rights or to ask you to surrender the rights. These restrictions translate to certain responsibilities for you if you distribute copies of the software, or if you modify it.

For example, if you distribute copies of such a program, whether gratis or for a fee, you must give the recipients all the rights that you have. You must make sure that they, too, receive or can get the source code. And you must show them these terms so they know their rights.

We protect your rights with two steps: (1) copyright the software, and (2) offer you this license which gives you legal permission to copy, distribute and/or modify the software. Also, for each author's protection and ours, we want to make certain that everyone understands that there is no warranty for this free software. If the software is modified by someone else and passed on, we want its recipients to know that what they have is not the original, so that any problems introduced by others will not reflect on the original authors' reputations.

Finally, any free program is threatened constantly by software patents. We wish to avoid the danger that redistributors of a free program will individually obtain patent licenses, in effect making the program proprietary. To prevent this, we have made it clear that any patent must be licensed for everyone's free use or not licensed at all. The precise terms and conditions for copying, distribution and modification follow.

GNU GENERAL PUBLIC LICENSE TERMS AND CONDITIONS FOR COPYING, DISTRIBUTION AND MODIFICATION

0. This License applies to any program or other work which contains a notice placed by the copyright holder saying it may be distributed under the terms of this General Public License. The "Program", below, refers to any such program or work, and a "work based on the Program" means either the Program or any derivative work under copyright law: that is to say, a work containing the Program or a portion of it, either verbatim or with modifications and/or translated into another language. (Hereinafter, translation is included without limitation in the term "modification".) Each licensee is addressed as "you".

Activities other than copying, distribution and modification are not covered by this License; they are outside its scope. The act of running the Program is not restricted, and the output from the Program is covered only if its contents constitute a work based on the Program (independent of having been made by running the Program). Whether that is true depends on what the Program does.

1. You may copy and distribute verbatim copies of the Program's source code as you receive it, in any medium, provided that you conspicuously and appropriately publish on each copy an appropriate copyright notice and disclaimer of warranty; keep intact all the notices that refer to this License and to the absence of any warranty; and give any other recipients of the Program a copy of this License along with the Program.

You may charge a fee for the physical act of transferring a copy, and you may at your option offer warranty protection in exchange for a fee.

2. You may modify your copy or copies of the Program or any portion of it, thus forming a work based on the Program, and copy and distribute such modifications or work under the terms of Section 1 above, provided that you also meet all of these conditions:

- You must cause the modified files to carry prominent notices stating that you changed the files and the date of any change.
- You must cause any work that you distribute or publish, that in whole or in part contains or is derived from the Program or any part thereof, to be licensed as a whole at no charge to all third parties under the terms of this License.

- If the modified program normally reads commands interactively when run, you must cause it, when started running for such interactive use in the most ordinary way, to print or display an announcement including an appropriate copyright notice and a notice that there is no warranty (or else, saying that you provide a warranty) and that users may redistribute the program under these conditions, and telling the user how to view a copy of this License. (Exception: if the Program itself is interactive but does not normally print such an announcement, your work based on the Program is not required to print an announcement.)

These requirements apply to the modified work as a whole. If identifiable sections of that work are not derived from the Program, and can be reasonably considered independent and separate works in themselves, then this License, and its terms, do not apply to those sections when you distribute them as separate works. But when you distribute the same sections as part of a whole which is a work based on the Program, the distribution of the whole must be on the terms of this License, whose permissions for other licensees extend to the entire whole, and thus to each and every part regardless of who wrote it.

Thus, it is not the intent of this section to claim rights or contest your rights to work written entirely by you; rather, the intent is to exercise the right to control the distribution of derivative or collective works based on the Program.

In addition, mere aggregation of another work not based on the Program with the Program (or with a work based on the Program) on a volume of a storage or distribution medium does not bring the other work under the scope of this License.

- You may copy and distribute the Program (or a work based on it, under Section 2) in object code or executable form under the terms of Sections 1 and 2 above provided that you also do one of the following:
 - Accompany it with the complete corresponding machine-readable source code, which must be distributed under the terms of Sections 1 and 2 above on a medium customarily used for software interchange; or,
 - Accompany it with a written offer, valid for at least three years, to give any third party, for a charge no more than your cost of physically performing source distribution, a complete machine-readable copy of the corresponding source code, to be distributed under the terms of Sections 1 and 2 above on a medium customarily used for software interchange; or,
 - Accompany it with the information you received as to the offer to distribute corresponding source code. (This alternative is allowed only for noncommercial distribution and only if you received the program in object code or executable form with such an offer, in accord with Subsection b above.)

The source code for a work means the preferred form of the work for making modifications to it. For an executable work, complete source code means all the source code for all modules it contains, plus any associated interface definition files, plus the scripts used to control compilation and installation of the executable. However, as a special exception, the source code distributed need not include anything that is normally distributed (in either source or binary form) with the major components (compiler, kernel, and so on) of the operating system on which the executable runs, unless that component itself accompanies the executable.

If distribution of executable or object code is made by offering access to copy from a designated place, then offering equivalent access to copy the source code from the same place counts as distribution of the source code, even though third parties are not compelled to copy the source along with the object code.

- You may not copy, modify, sublicense, or distribute the Program except as expressly provided under this License. Any attempt otherwise to copy, modify, sublicense or distribute the Program is void, and will automatically terminate your rights under this License. However, parties who have received copies, or rights, from you under this License will not have their licenses terminated so long as such parties remain in full compliance.
- You are not required to accept this License, since you have not signed it. However, nothing else grants you permission to modify or distribute the Program or its derivative works. These actions are prohibited by law if you do not accept this License. Therefore, by modifying or distributing the Program (or any work based on the Program), you indicate your acceptance of this License to do so, and all its terms and conditions for copying, distributing or modifying the Program or works based on it.
- Each time you redistribute the Program (or any work based on the Program), the recipient automatically receives a license from the original licensor to copy, distribute or modify the Program subject to these terms and conditions. You may not impose any further restrictions on the recipients' exercise of the rights granted herein. You are not responsible for enforcing compliance by third parties to this License.
- If, as a consequence of a court judgment or allegation of patent infringement or for any other reason (not limited to patent issues), conditions are imposed on you (whether by court order, agreement or otherwise) that contradict the conditions of this License, they do not excuse you from the conditions of this License. If you cannot distribute so as to satisfy simultaneously your obligations under this License and any other pertinent obligations, then as a consequence you may not distribute the Program at all. For example, if a patent license would not permit royalty-free redistribution of the Program by all those who receive copies directly or indirectly through you, then the only way you could satisfy both it and this License would be to refrain entirely from distribution of the Program.

If any portion of this section is held invalid or unenforceable under any particular circumstance, the balance of the section is intended to apply and the section as a whole is intended to apply in other circumstances.

It is not the purpose of this section to induce you to infringe any patents or other property right claims or to contest validity of any such claims; this section has the sole purpose of protecting the integrity of the free software distribution system, which is implemented by public license practices. Many people have made generous contributions to the wide range of software distributed through that system in reliance on consistent application of that system; it is up to the author/donor to decide if he or she is willing to distribute software through any other system and a licensee cannot impose that choice.

This section is intended to make thoroughly clear what is believed to be a consequence of the rest of this License.

8. If the distribution and/or use of the Program is restricted in certain countries either by patents or by copyrighted interfaces, the original copyright holder who places the Program under this License may add an explicit geographical distribution limitation excluding those countries, so that distribution is permitted only in or among countries not thus excluded. In such case, this License incorporates the limitation as if written in the body of this License.

9. The Free Software Foundation may publish revised and/or new versions of the General Public License from time to time. Such new versions will be similar in spirit to the present version, but may differ in detail to address new problems or concerns.

Each version is given a distinguishing version number. If the Program specifies a version number of this License which applies to it and "any later version", you have the option of following the terms and conditions either of that version or of any later version published by the Free Software Foundation. If the Program does not specify a version number of this License, you may choose any version ever published by the Free Software Foundation.

10. If you wish to incorporate parts of the Program into other free programs whose distribution conditions are different, write to the author to ask for permission. For software which is copyrighted by the Free Software Foundation, write to the Free Software Foundation; we sometimes make exceptions for this. Our decision will be guided by the two goals of preserving the free status of all derivatives of our free software and of promoting the sharing and reuse of software generally.

NO WARRANTY

11. BECAUSE THE PROGRAM IS LICENSED FREE OF CHARGE, THERE IS NO WARRANTY FOR THE PROGRAM, TO THE EXTENT PERMITTED BY APPLICABLE LAW. EXCEPT WHEN OTHERWISE STATED IN WRITING THE COPYRIGHT HOLDERS AND/OR OTHER PARTIES PROVIDE THE PROGRAM "AS IS" WITHOUT WARRANTY OF ANY KIND, EITHER EXPRESSED OR IMPLIED, INCLUDING, BUT NOT LIMITED TO, THE IMPLIED WARRANTIES OF MERCHANTABILITY AND FITNESS FOR A PARTICULAR PURPOSE. THE ENTIRE RISK AS TO THE QUALITY AND PERFORMANCE OF THE PROGRAM IS WITH YOU. SHOULD THE PROGRAM PROVE DEFECTIVE, YOU ASSUME THE COST OF ALL NECESSARY SERVICING, REPAIR OR CORRECTION.

12. IN NO EVENT UNLESS REQUIRED BY APPLICABLE LAW OR AGREED TO IN WRITING WILL ANY COPYRIGHT HOLDER, OR ANY OTHER PARTY WHO MAY MODIFY AND/OR REDISTRIBUTE THE PROGRAM AS PERMITTED ABOVE, BE LIABLE TO YOU FOR DAMAGES, INCLUDING ANY GENERAL, SPECIAL, INCIDENTAL OR CONSEQUENTIAL DAMAGES ARISING OUT OF THE USE OR INABILITY TO USE THE PROGRAM (INCLUDING BUT NOT LIMITED TO LOSS OF DATA OR DATA BEING RENDERED INACCURATE OR LOSSES SUSTAINED BY YOU OR THIRD PARTIES OR A FAILURE OF THE PROGRAM TO OPERATE WITH ANY OTHER PROGRAMS), EVEN IF SUCH HOLDER OR OTHER PARTY HAS BEEN ADVISED OF THE POSSIBILITY OF SUCH DAMAGES.

END OF TERMS AND CONDITIONS

How to Apply These Terms to Your New Programs

If you develop a new program, and you want it to be of the greatest possible use to the public, the best way to achieve this is to make it free software which everyone can redistribute and change under these terms.

To do so, attach the following notices to the program. It is safest to attach them to the start of each source file to most effectively convey the exclusion of warranty; and each file should have at least the "copyright" line and a pointer to where the full notice is found.

```
<one line to give the program's name and a brief idea of what it does.>
Copyright (C) <year> <name of author>
```

This program is free software; you can redistribute it and/or modify it under the terms of the GNU General Public License as published by the Free Software Foundation; either version 2 of the License, or (at your option) any later version.

This program is distributed in the hope that it will be useful, but WITHOUT ANY WARRANTY; without even the implied warranty of MERCHANTABILITY or FITNESS FOR A PARTICULAR PURPOSE. See the GNU General Public License for more details.

You should have received a copy of the GNU General Public License along with this program; if not, write to the Free Software Foundation, Inc., 51 Franklin St, Fifth Floor, Boston, MA 02110-1301 USA

Also add information on how to contact you by electronic and paper mail.

If the program is interactive, make it output a short notice like this when it starts in an interactive mode:

```
Gnomovision version 69, Copyright (C) year name of author
Gnomovision comes with ABSOLUTELY NO WARRANTY; for details type `show w'. This is free
software, and you are welcome to redistribute it under certain conditions; type
`show c' for details.
```

The hypothetical commands 'show w' and 'show c' should show the appropriate parts of the General Public License. Of course, the commands you use may be called something other than 'show w' and 'show c'; they could even be mouse-clicks or menu items--whatever suits your program.

You should also get your employer (if you work as a programmer) or your school, if any, to sign a "copyright disclaimer" for the program, if necessary. Here is a sample; alter the names:

```
Yoyodyne, Inc., hereby disclaims all copyright interest in the program
`Gnomovision' (which makes passes at compilers) written by James Hacker.
```

```
<signature of Ty Coon>, 1 April 1989
```

Ty Coon, President of Vice

This General Public License does not permit incorporating your program into proprietary programs. If your program is a subroutine library, you may consider it more useful to permit linking proprietary applications with the library. If this is what you want to do, use the GNU Library General Public License instead of this License..

■ About glibc, libmtp, libusb, libusb-compat, DirectFB, SawMan

GNU LESSER GENERAL PUBLIC LICENSE
Version 2.1, February 1999

Copyright (C) 1991, 1999 Free Software Foundation, Inc.
59 Temple Place, Suite 330, Boston, MA 02111-1307 USA

Everyone is permitted to copy and distribute verbatim copies of this license document, but changing it is not allowed.

[This is the first released version of the Lesser GPL. It also counts as the successor of the GNU Library Public License, version 2, hence the version number 2.1.]

Preamble

The licenses for most software are designed to take away your freedom to share and change it. By contrast, the GNU General Public Licenses are intended to guarantee your freedom to share and change free software--to make sure the software is free for all its users.

This license, the Lesser General Public License, applies to some specially designated software packages--typically libraries--of the Free Software Foundation and other authors who decide to use it. You can use it too, but we suggest you first think carefully about whether this license or the ordinary General Public License is the better strategy to use in any particular case, based on the explanations below.

When we speak of free software, we are referring to freedom of use, not price. Our General Public Licenses are designed to make sure that you have the freedom to distribute copies of free software (and charge for this service if you wish); that you receive source code or can get it if you want it; that you can change the software and use pieces of it in new free programs; and that you are informed that you can do these things.

To protect your rights, we need to make restrictions that forbid distributors to deny you these rights or to ask you to surrender these rights. These restrictions translate to certain responsibilities for you if you distribute copies of the library or if you modify it. For example, if you distribute copies of the library, whether gratis or for a fee, you must give the recipients all the rights that we gave you. You must make sure that they, too, receive or can get the source code. If you link other code with the library, you must provide complete object files to the recipients, so that they can relink them with the library after making changes to the library and recompiling it. And you must show them these terms so they know their rights.

We protect your rights with a two-step method: (1) we copyright the library, and (2) we offer you this license, which gives you legal permission to copy, distribute and/or modify the library.

To protect each distributor, we want to make it very clear that there is no warranty for the free library. Also, if the library is modified by someone else and passed on, the recipients should know that what they have is not the original version, so that the original author's reputation will not be affected by problems that might be introduced by others.

Finally, software patents pose a constant threat to the existence of any free program. We wish to make sure that a company cannot effectively restrict the users of a free program by obtaining a restrictive license from a patent holder. Therefore, we insist that any patent license obtained for a version of the library must be consistent with the full freedom of use specified in this license.

Most GNU software, including some libraries, is covered by the ordinary GNU General Public License. This license, the GNU Lesser General Public License, applies to certain designated libraries, and is quite different from the ordinary General Public License. We use this license for certain libraries in order to permit linking those libraries into non-free programs.

When a program is linked with a library, whether statically or using a shared library, the combination of the two is legally speaking a combined work, a derivative of the original library. The ordinary General Public License therefore permits such linking only if the entire combination fits its criteria of freedom. The Lesser General Public License permits more lax criteria for linking other code with the library.

We call this license the "Lesser" General Public License because it does Less to protect the user's freedom than the ordinary General Public License. It also provides other free software developers Less of an advantage over competing non-free programs. These disadvantages are the reason we use the ordinary General Public License for many libraries. However, the Lesser license provides advantages in certain special circumstances.

For example, on rare occasions, there may be a special need to encourage the widest possible use of a certain library, so that it becomes a de-facto standard. To achieve this, non-free programs must be allowed to use the library. A more frequent case is that a free library does the same job as widely used non-free libraries. In this case, there is little to gain by limiting the free library to free software only, so we use the Lesser General Public License.

In other cases, permission to use a particular library in non-free programs enables a greater number of people to use a large body of free software. For example, permission to use the GNU C Library in non-free programs enables many more people to use the whole GNU operating system, as well as its variant, the GNU/Linux operating system. Although the Lesser General Public License is less protective of the users' freedom, it does ensure that the user of a program that is linked with the Library has the freedom and the wherewithal to run that program using a modified version of the Library. The precise terms and conditions for copying, distribution and modification follow. Pay close attention to the difference between a "work based on the library" and a "work that uses the library". The former contains code derived from the library, whereas the latter must be combined with the library in order to run.

GNU LESSER GENERAL PUBLIC LICENSE

TERMS AND CONDITIONS FOR COPYING, DISTRIBUTION AND MODIFICATION

0. This License Agreement applies to any software library or other program which contains a notice placed by the copyright holder or other authorized party saying it may be distributed under the terms of this Lesser General Public License (also called "this License"). Each licensee is addressed as "you".

A "library" means a collection of software functions and/or data prepared so as to be conveniently linked with application programs (which use some of those functions and data) to form executables.

The "Library", below, refers to any such software library or work which has been distributed under these terms. A "work based on the Library" means either the Library or any derivative work under copyright law: that is to say, a work containing the Library or a portion of it, either verbatim or with modifications and/or translated straightforwardly into another language. (Hereinafter, translation is included without limitation in the term "modification".)

"Source code" for a work means the preferred form of the work for making modifications to it. For a library, complete source code means all the source code for all modules it contains, plus any associated interface definition files, plus the scripts used to control compilation and installation of the library.

Activities other than copying, distribution and modification are not covered by this License; they are outside its scope. The act of running a program using the Library is not restricted, and output from such a program is covered only if its contents constitute a work based on the Library (independent of the use of the Library in a tool for writing it). Whether that is true depends on what the Library does and what the program that uses the Library does.

1. You may copy and distribute verbatim copies of the Library's complete source code as you receive it, in any medium, provided that you conspicuously and appropriately publish on each copy an appropriate copyright notice and disclaimer of warranty; keep intact all the notices that refer to this License and to the absence of any warranty; and distribute a copy of this License along with the Library.

You may charge a fee for the physical act of transferring a copy, and you may at your option offer warranty protection in exchange for a fee.

2. You may modify your copy or copies of the Library or any portion of it, thus forming a work based on the Library, and copy and distribute such modifications or work under the terms of Section 1 above, provided that you also meet all of these conditions:

- The modified work must itself be a software library.
- You must cause the files modified to carry prominent notices stating that you changed the files and the date of any change.
- You must cause the whole of the work to be licensed at no charge to all third parties under the terms of this License.
- If a facility in the modified Library refers to a function or a table of data to be supplied by an application program that uses the facility, other than as an argument passed when the facility is invoked, then you must make a good faith effort to ensure that, in the event an application does not supply such function or table, the facility still operates, and performs whatever part of its purpose remains meaningful.

(For example, a function in a library to compute square roots has a purpose that is entirely well-defined independent of the application. Therefore, Subsection 2d requires that any application-supplied function or table used by this function must be optional: if the application does not supply it, the square root function must still compute square roots.)

These requirements apply to the modified work as a whole. If identifiable sections of that work are not derived from the Library, and can be reasonably considered independent and separate works in themselves, then this License, and its terms, do not apply to those sections when you distribute them as separate works. But when you distribute the same sections as part of a whole which is a work based on the Library, the distribution of the whole must be on the terms of this License, whose permissions for other licensees extend to the entire whole, and thus to each and every part regardless of who wrote it.

Thus, it is not the intent of this section to claim rights or contest your rights to work written entirely by you; rather, the intent is to exercise the right to control the distribution of derivative or collective works based on the Library.

In addition, mere aggregation of another work not based on the Library with the Library (or with a work based on the Library) on a volume of a storage or distribution medium does not bring the other work under the scope of this License.

3. You may opt to apply the terms of the ordinary GNU General Public License instead of this License to a given copy of the Library. To do this, you must alter all the notices that refer to this License, so that they refer to the ordinary GNU General Public License, version 2, instead of to this License. (If a newer version than version 2 of the ordinary GNU General Public License has appeared, then you can specify that version instead if you wish.) Do not make any other change in these notices.

Once this change is made in a given copy, it is irreversible for that copy, so the ordinary GNU General Public License applies to all subsequent copies and derivative works made from that copy.

This option is useful when you wish to copy part of the code of the Library into a program that is not a library.

4. You may copy and distribute the Library (or a portion or derivative of it, under Section 2) in object code or executable form under the terms of Sections 1 and 2 above provided that you accompany it with the complete corresponding machine-readable source code, which must be distributed under the terms of Sections 1 and 2 above on a medium customarily used for software interchange.

If distribution of object code is made by offering access to copy from a designated place, then offering equivalent access to copy the source code from the same place satisfies the requirement to distribute the source code, even though third parties are not compelled to copy the source along with the object code.

5. A program that contains no derivative of any portion of the Library, but is designed to work with the Library by being compiled or linked with it, is called a "work that uses the Library". Such a work, in isolation, is not a derivative work of the Library, and therefore falls outside the scope of this License.

However, linking a "work that uses the Library" with the Library creates an executable that is a derivative of the Library (because it contains portions of the Library), rather than a "work that uses the library". The executable is therefore covered by this License. Section 6 states terms for distribution of such executables.

When a "work that uses the Library" uses material from a header file that is part of the Library, the object code for the work may be a derivative work of the Library even though the source code is not. Whether this is true is especially significant if the work can be linked without the Library, or if the work is itself a library. The threshold for this to be true is not precisely defined by law.

If such an object file uses only numerical parameters, data structure layouts and accessors, and small macros and small inline functions (ten lines or less in length), then the use of the object file is unrestricted, regardless of whether it is legally a derivative work. (Executables containing this object code plus portions of the Library will still fall under Section 6.)

Otherwise, if the work is a derivative of the Library, you may distribute the object code for the work under the terms of Section 6. Any executables containing that work also fall under Section 6, whether or not they are linked directly with the Library itself.

6. As an exception to the Sections above, you may also combine or link a "work that uses the Library" with the Library to produce a work containing portions of the Library, and distribute that work under terms of your choice, provided that the terms permit modification of the work for the customer's own use and reverse engineering for debugging such modifications.

You must give prominent notice with each copy of the work that the Library is used in it and that the Library and its use are covered by this License. You must supply a copy of this License. If the work during execution displays copyright notices, you must include the copyright notice for the Library among them, as well as a reference directing the user to the copy of this License. Also, you must do one of these things:

- Accompany the work with the complete corresponding machine-readable source code for the Library including whatever changes were used in the work (which must be distributed under Sections 1 and 2 above); and, if the work is an executable linked with the Library, with the complete machine-readable "work that uses the Library", as object code and/or source code, so that the user can modify the Library and then relink to produce a modified executable containing the modified Library. (It is understood that the user who changes the contents of definitions files in the Library will not necessarily be able to recompile the application to use the modified definitions.)
- Use a suitable shared library mechanism for linking with the Library. A suitable mechanism is one that (1) uses at run time a copy of the library already present on the user's computer system, rather than copying library functions into the executable, and (2) will operate properly with a modified version of the library, if the user installs one, as long as the modified version is interface-compatible with the version that the work was made with.
- Accompany the work with a written offer, valid for at least three years, to give the same user the materials specified in Subsection 6a, above, for a charge no more than the cost of performing this distribution.
- If distribution of the work is made by offering access to copy from a designated place, offer equivalent access to copy the above specified materials from the same place.
- Verify that the user has already received a copy of these materials or that you have already sent this user a copy.

For an executable, the required form of the "work that uses the Library" must include any data and utility programs needed for reproducing the executable from it. However, as a special exception, the materials to be distributed need not include anything that is normally distributed (in either source or binary form) with the major components (compiler, kernel, and so on) of the operating system on which the executable runs, unless that component itself accompanies the executable.

It may happen that this requirement contradicts the license restrictions of other proprietary libraries that do not normally accompany the operating system. Such a contradiction means you cannot use both them and the Library together in an executable that you distribute.

7. You may place library facilities that are a work based on the Library side-by-side in a single library together with other library facilities not covered by this License, and distribute such a combined library, provided that the separate distribution of the work based on the Library and of the other library facilities is otherwise permitted, and provided that you do these two things:

- Accompany the combined library with a copy of the same work based on the Library, uncombined with any other library facilities. This must be distributed under the terms of the Sections above.

- b) Give prominent notice with the combined library of the fact that part of it is a work based on the Library, and explaining where to find the accompanying uncombined form of the same work.
8. You may not copy, modify, sublicense, link with, or distribute the Library except as expressly provided under this License. Any attempt otherwise to copy, modify, sublicense, link with, or distribute the Library is void, and will automatically terminate your rights under this License. However, parties who have received copies, or rights, from you under this License will not have their licenses terminated so long as such parties remain in full compliance.
9. You are not required to accept this License, since you have not signed it. However, nothing else grants you permission to modify or distribute the Library or its derivative works. These actions are prohibited by law if you do not accept this License. Therefore, by modifying or distributing the Library (or any work based on the Library), you indicate your acceptance of this License to do so, and all its terms and conditions for copying, distributing or modifying the Library or works based on it.
10. Each time you redistribute the Library (or any work based on the Library), the recipient automatically receives a license from the original licensor to copy, distribute, link with or modify the Library subject to these terms and conditions. You may not impose any further restrictions on the recipients' exercise of the rights granted herein. You are not responsible for enforcing compliance by third parties with this License.
11. If, as a consequence of a court judgment or allegation of patent infringement or for any other reason (not limited to patent issues), conditions are imposed on you (whether by court order, agreement or otherwise) that contradict the conditions of this License, they do not excuse you from the conditions of this License. If you cannot distribute so as to satisfy simultaneously your obligations under this License and any other pertinent obligations, then as a consequence you may not distribute the Library at all. For example, if a patent license would not permit royalty-free redistribution of the Library by all those who receive copies directly or indirectly through you, then the only way you could satisfy both it and this License would be to refrain entirely from distribution of the Library.

If any portion of this section is held invalid or unenforceable under any particular circumstance, the balance of the section is intended to apply, and the section as a whole is intended to apply in other circumstances.

It is not the purpose of this section to induce you to infringe any patents or other property right claims or to contest validity of any such claims; this section has the sole purpose of protecting the integrity of the free software distribution system which is implemented by public license practices. Many people have made generous contributions to the wide range of software distributed through that system in reliance on consistent application of that system; it is up to the author/donor to decide if he or she is willing to distribute software through any other system and a licensee cannot impose that choice.

This section is intended to make thoroughly clear what is believed to be a consequence of the rest of this License.

12. If the distribution and/or use of the Library is restricted in certain countries either by patents or by copyrighted interfaces, the original copyright holder who places the Library under this License may add an explicit geographical distribution limitation excluding those countries, so that distribution is permitted only in or among countries not thus excluded. In such case, this License incorporates the limitation as if written in the body of this License.
13. The Free Software Foundation may publish revised and/or new versions of the Lesser General Public License from time to time. Such new versions will be similar in spirit to the present version, but may differ in detail to address new problems or concerns.
- Each version is given a distinguishing version number. If the Library specifies a version number of this License which applies to it and "any later version", you have the option of following the terms and conditions either of that version or of any later version published by the Free Software Foundation. If the Library does not specify a license version number, you may choose any version ever published by the Free Software Foundation.
14. If you wish to incorporate parts of the Library into other free programs whose distribution conditions are incompatible with these, write to the author to ask for permission. For software which is copyrighted by the Free Software Foundation, write to the Free Software Foundation; we sometimes make exceptions for this. Our decision will be guided by the two goals of preserving the free status of all derivatives of our free software and of promoting the sharing and reuse of software generally.

NO WARRANTY

15. BECAUSE THE LIBRARY IS LICENSED FREE OF CHARGE, THERE IS NO WARRANTY FOR THE LIBRARY, TO THE EXTENT PERMITTED BY APPLICABLE LAW. EXCEPT WHEN OTHERWISE STATED IN WRITING THE COPYRIGHT HOLDERS AND/OR OTHER PARTIES PROVIDE THE LIBRARY "AS IS" WITHOUT WARRANTY OF ANY KIND, EITHER EXPRESSED OR IMPLIED, INCLUDING, BUT NOT LIMITED TO, THE IMPLIED WARRANTIES OF MERCHANTABILITY AND FITNESS FOR A PARTICULAR PURPOSE. THE ENTIRE RISK AS TO THE QUALITY AND PERFORMANCE OF THE LIBRARY IS WITH YOU. SHOULD THE LIBRARY PROVE DEFECTIVE, YOU ASSUME THE COST OF ALL NECESSARY SERVICING, REPAIR OR CORRECTION.

16. IN NO EVENT UNLESS REQUIRED BY APPLICABLE LAW OR AGREED TO IN WRITING WILL ANY COPYRIGHT HOLDER, OR ANY OTHER PARTY WHO MAY MODIFY AND/OR REDISTRIBUTE THE LIBRARY AS PERMITTED ABOVE, BE LIABLE TO YOU FOR DAMAGES, INCLUDING ANY GENERAL, SPECIAL, INCIDENTAL OR CONSEQUENTIAL DAMAGES ARISING OUT OF THE USE OR INABILITY TO USE THE LIBRARY (INCLUDING BUT NOT LIMITED TO LOSS OF DATA OR DATA BEING RENDERED INACCURATE OR LOSSES SUSTAINED BY YOU OR THIRD PARTIES OR A FAILURE OF THE LIBRARY TO OPERATE WITH ANY OTHER SOFTWARE), EVEN IF SUCH HOLDER OR OTHER PARTY HAS BEEN ADVISED OF THE POSSIBILITY OF SUCH DAMAGES.

END OF TERMS AND CONDITIONS

How to Apply These Terms to Your New Libraries

If you develop a new library, and you want it to be of the greatest possible use to the public, we recommend making it free software that everyone can redistribute and change. You can do so by permitting redistribution under these terms (or, alternatively, under the terms of the ordinary General Public License). To apply these terms, attach the following notices to the library. It is safest to attach them to the start of each source file to most effectively convey the exclusion of warranty; and each file should have at least the "copyright" line and a pointer to where the full notice is found.

```
<one line to give the library's name and a brief idea of what it does.> Copyright (C)
<year> <name of author>
```

This library is free software; you can redistribute it and/or modify it under the terms of the GNU Lesser General Public License as published by the Free Software Foundation; either version 2 of the License, or (at your option) any later version.

This library is distributed in the hope that it will be useful, but WITHOUT ANY WARRANTY; without even the implied warranty of MERCHANTABILITY or FITNESS FOR A PARTICULAR PURPOSE. See the GNU Lesser General Public License for more details.

You should have received a copy of the GNU Lesser General Public License along with this library; if not, write to the Free Software Foundation, Inc., 59 Temple Place, Suite 330, Boston, MA 02111-1307 USA

Also add information on how to contact you by electronic and paper mail.

You should also get your employer (if you work as a programmer) or your school, if any, to sign a "copyright disclaimer" for the library, if necessary. Here is a sample; alter the names:

```
Yoyodyne, Inc., hereby disclaims all copyright interest in the library 'Frob' (a
library for tweaking knobs) written by James Random Hacker.
```

```
<signature of Ty Coon>, 1 April 1990 Ty Coon, President of Vice
```

That's all there is to it!

■ About Fusion

DirectFB Fusion kernel module: introduction and API

by Niels Røest

Copyright (C) 2009 Niels Røest

This documentation is free software; you can redistribute it and/or modify it under the terms of the GNU General Public License as published by the Free Software Foundation; either version 2 of the License, or (at your option) any later version.

This program is distributed in the hope that it will be useful, but WITHOUT ANY WARRANTY; without even the implied warranty of MERCHANTABILITY or FITNESS FOR A PARTICULAR PURPOSE. See the GNU General Public License for more details.

You should have received a copy of the GNU General Public License along with this program; if not, write to the Free Software Foundation, Inc., 59 Temple Place, Suite 330, Boston, MA 02111-1307 USA
For more details see the file COPYING in the source distribution of Linux.

■ About openssl

Copyright (C) 1998-2008 The OpenSSL Project. All rights reserved.

Redistribution and use in source and binary forms, with or without modification, are permitted provided that the following conditions are met:

1. Redistributions of source code must retain the above copyright notice, this list of conditions and the following disclaimer.
2. Redistributions in binary form must reproduce the above copyright notice, this list of conditions and the following disclaimer in the documentation and/or other materials provided with the distribution.
3. All advertising materials mentioning features or use of this software must display the following acknowledgment:
"This product includes software developed by the OpenSSL Project for use in the OpenSSL Toolkit. (<http://www.openssl.org/>)"
4. The names "OpenSSL Toolkit" and "OpenSSL Project" must not be used to endorse or promote products derived from this software without prior written permission. For written permission, please contact openssl-core@openssl.org.
5. Products derived from this software may not be called "OpenSSL" nor may "OpenSSL" appear in their names without prior written permission of the OpenSSL Project.
6. Redistributions of any form whatsoever must retain the following acknowledgment:
"This product includes software developed by the OpenSSL Project for use in the OpenSSL Toolkit (<http://www.openssl.org/>)"

THIS SOFTWARE IS PROVIDED BY THE OpenSSL PROJECT "AS IS" AND ANY EXPRESSED OR IMPLIED WARRANTIES, INCLUDING, BUT NOT LIMITED TO, THE IMPLIED WARRANTIES OF MERCHANTABILITY AND FITNESS FOR A PARTICULAR PURPOSE ARE DISCLAIMED. IN NO EVENT SHALL THE OpenSSL PROJECT OR ITS CONTRIBUTORS BE LIABLE FOR ANY DIRECT, INDIRECT, INCIDENTAL, SPECIAL, EXEMPLARY, OR CONSEQUENTIAL DAMAGES (INCLUDING, BUT NOT LIMITED TO, PROCUREMENT OF SUBSTITUTE GOODS OR SERVICES; LOSS OF USE, DATA, OR PROFITS; OR BUSINESS INTERRUPTION) HOWEVER CAUSED AND ON ANY THEORY OF LIABILITY, WHETHER IN CONTRACT, STRICT LIABILITY, OR TORT (INCLUDING NEGLIGENCE OR OTHERWISE) ARISING IN ANY WAY OUT OF THE USE OF THIS SOFTWARE, EVEN IF ADVISED OF THE POSSIBILITY OF SUCH DAMAGE.

This product includes cryptographic software written by Eric Young (eay@cryptsoft.com). This product includes software written by Tim Hudson (tjh@cryptsoft.com).

Original SSLeay License

Copyright (C) 1995-1998 Eric Young (eay@cryptsoft.com) All rights reserved. This package is an SSL implementation written by Eric Young (eay@cryptsoft.com). The implementation was written so as to conform with Netscapes SSL. This library is free for commercial and non-commercial use as long as the following conditions are adhered to. The following conditions apply to all code found in this distribution, be it the RC4, RSA, lhash, DES, etc., code; not just the SSL code. The SSL documentation included with this distribution is covered by the same copyright terms except that the holder is Tim Hudson (tjh@cryptsoft.com).

Copyright remains Eric Young's, and as such any Copyright notices in the code are not to be removed. If this package is used in a product, Eric Young should be given attribution as the author of the parts of the library used. This can be in the form of a textual message at program startup or in documentation (online or textual) provided with the package.

Redistribution and use in source and binary forms, with or without modification, are permitted provided that the following conditions are met:

1. Redistributions of source code must retain the copyright notice, this list of conditions and the following disclaimer.
2. Redistributions in binary form must reproduce the above copyright notice, this list of conditions and the following disclaimer in the documentation and/or other materials provided with the distribution.
3. All advertising materials mentioning features or use of this software must display the following acknowledgement:
"This product includes cryptographic software written by Eric Young (eay@cryptsoft.com)" The word 'cryptographic' can be left out if the routines from the library being used are not cryptographic related -).
4. If you include any Windows specific code (or a derivative thereof) from the apps directory (application code) you must include an acknowledgement:
"This product includes software written by Tim Hudson (tjh@cryptsoft.com)"

THIS SOFTWARE IS PROVIDED BY ERIC YOUNG "AS IS" AND ANY EXPRESS OR IMPLIED WARRANTIES, INCLUDING, BUT NOT LIMITED TO, THE IMPLIED WARRANTIES OF MERCHANTABILITY AND FITNESS FOR A PARTICULAR PURPOSE ARE DISCLAIMED. IN NO EVENT SHALL THE AUTHOR OR CONTRIBUTORS BE LIABLE FOR ANY DIRECT, INDIRECT, INCIDENTAL, SPECIAL, EXEMPLARY, OR CONSEQUENTIAL DAMAGES (INCLUDING, BUT NOT LIMITED TO, PROCUREMENT OF SUBSTITUTE GOODS OR SERVICES; LOSS OF USE, DATA, OR PROFITS; OR BUSINESS INTERRUPTION) HOWEVER CAUSED AND ON ANY THEORY OF LIABILITY, WHETHER IN CONTRACT, STRICT LIABILITY, OR TORT (INCLUDING NEGLIGENCE OR OTHERWISE) ARISING IN ANY WAY OUT OF THE USE OF THIS SOFTWARE, EVEN IF ADVISED OF THE POSSIBILITY OF SUCH DAMAGE.

The licence and distribution terms for any publically available version or derivative of this code cannot be changed. i.e. this code cannot simply be copied and put under another distribution licence [including the GNU Public Licence.]

■ About zlib

Copyright notice:

(C) 1995-2004 Jean-loup Gailly and Mark Adler
This software is provided 'as-is', without any express or implied warranty. In no event will the authors be held liable for any damages arising from the use of this software. Permission is granted to anyone to use this software for any purpose, including commercial applications, and to alter it and redistribute it freely, subject to the following restrictions:

1. The origin of this software must not be misrepresented; you must not claim that you wrote the original software. If you use this software in a product, an acknowledgment in the product documentation would be appreciated but is not required.
2. Altered source versions must be plainly marked as such, and must not be misrepresented as being the original software.
3. This notice may not be removed or altered from any source distribution.

Jean-loup Gailly Mark Adler

jloup@gzip.org madler@alumni.caltech.edu

If you use the zlib library in a product, we would appreciate *not* receiving lengthy legal documents to sign. The sources are provided for free but without warranty of any kind. The library has been entirely written by Jean-loup Gailly and Mark Adler; it does not include third-party code.

If you redistribute modified sources, we would appreciate that you include in the file ChangeLog history information documenting your changes. Please read the FAQ for more information on the distribution of modified source versions.

■ About FreeType

The FreeType Project LICENSE

2006-Jan-27

Copyright 1996-2002, 2006 by
David Turner, Robert Wilhelm, and Werner Lemberg

Introduction

The FreeType Project is distributed in several archive packages; some of them may contain, in addition to the FreeType font engine, various tools and contributions which rely on, or relate to, the FreeType Project.

This license applies to all files found in such packages, and which do not fall under their own explicit license. The license affects thus the FreeType font engine, the test programs, documentation and makefiles, at the very least.

This license was inspired by the BSD, Artistic, and IJG (Independent JPEG Group) licenses, which all encourage inclusion and use of free software in commercial and freeware products alike. As a consequence, its main points are that:

- o We don't promise that this software works. However, we will be interested in any kind of bug reports. ('as is' distribution)
- o You can use this software for whatever you want, in parts or full form, without having to pay us. ('royalty-free' usage)
- o You may not pretend that you wrote this software. If you use it, or only parts of it, in a program, you must acknowledge somewhere in your documentation that you have used the FreeType code. ('credits')

We specifically permit and encourage the inclusion of this software, with or without modifications, in commercial products. We disclaim all warranties covering The FreeType Project and assume no liability related to The FreeType Project. Finally, many people asked us for a preferred form for a credit/disclaimer to use in compliance with this license. We thus encourage you to use the following text:

Portions of this software are copyright (C) <year> The FreeType Project (www.freetype.org). All rights reserved.

Please replace <year> with the value from the FreeType version you actually use.

Legal Terms

0. Definitions

Throughout this license, the terms 'package', 'FreeType Project', and 'FreeType archive' refer to the set of files originally distributed by the authors (David Turner, Robert Wilhelm, and Werner Lemberg) as the 'FreeType Project', be they named as alpha, beta or final release.

'You' refers to the licensee, or person using the project, where 'using' is a generic term including compiling the project's source code as well as linking it to form a 'program' or 'executable'. This program is referred to as 'a program using the FreeType engine'. This license applies to all files distributed in the original FreeType Project, including all source code, binaries and documentation, unless otherwise stated in the file in its original, unmodified form as distributed in the original archive. If you are unsure whether or not a particular file is covered by this license, you must contact us to verify this.

The FreeType Project is copyright (C) 1996-2000 by David Turner, Robert Wilhelm, and Werner Lemberg. All rights reserved except as specified below.

1. No Warranty

THE FREETYPE PROJECT IS PROVIDED 'AS IS' WITHOUT WARRANTY OF ANY KIND, EITHER EXPRESS OR IMPLIED, INCLUDING, BUT NOT LIMITED TO, WARRANTIES OF MERCHANTABILITY AND FITNESS FOR A PARTICULAR PURPOSE. IN NO EVENT WILL ANY OF THE AUTHORS OR COPYRIGHT HOLDERS BE LIABLE FOR ANY DAMAGES CAUSED BY THE USE OR THE INABILITY TO USE, OF THE FREETYPE PROJECT.

2. Redistribution

This license grants a worldwide, royalty-free, perpetual and irrevocable right and license to use, execute, perform, compile, display, copy, create derivative works of, distribute and sublicense the FreeType Project (in both source and object code forms) and derivative works thereof for any purpose; and to authorize others to exercise some or all of the rights granted herein, subject to the following conditions:

- o Redistribution of source code must retain this license file ('FTL.TXT') unaltered; any additions, deletions or changes to the original files must be clearly indicated in accompanying documentation. The copyright notices of the unaltered, original files must be preserved in all copies of source files.
- o Redistribution in binary form must provide a disclaimer that states that the software is based in part of the work of the FreeType Team, in the distribution documentation. We also encourage you to put an URL to the FreeType web page in your documentation, though this isn't mandatory.

These conditions apply to any software derived from or based on the FreeType Project, not just the unmodified files. If you use our work, you must acknowledge us. However, no fee need be paid to us.

3. Advertising

Neither the FreeType authors and contributors nor you shall use the name of the other for commercial, advertising, or promotional purposes without specific prior written permission.

We suggest, but do not require, that you use one or more of the following phrases to refer to this software in your documentation or advertising materials: 'FreeType Project', 'FreeType Engine', 'FreeType library', or 'FreeType Distribution'.

As you have not signed this license, you are not required to accept it. However, as the FreeType Project is copyrighted material, only this license, or another one contracted with the authors, grants you the right to use, distribute, and modify it. Therefore, by using, distributing, or modifying the FreeType Project, you indicate that you understand and accept all the terms of this license.

4. Contacts

There are two mailing lists related to FreeType:

o freetype@nongnu.org

Discusses general use and applications of FreeType, as well as future and wanted additions to the library and distribution. If you are looking for support, start in this list if you haven't found anything to help you in the documentation.

o freetype-devel@nongnu.org

Discusses bugs, as well as engine internals, design issues, specific licenses, porting, etc. Our home page can be found at

<http://www.freetype.org>

■ About Expat

Copyright (C) 1998, 1999, 2000 Thai Open Source Software Center Ltd
and Clark Cooper

Copyright (C) 2001, 2002, 2003, 2004, 2005, 2006 Expat maintainers.

Permission is hereby granted, free of charge, to any person obtaining a copy of this software and associated documentation files (the "Software"), to deal in the Software without restriction, including without limitation the rights to use, copy, modify, merge, publish, distribute, sublicense, and/or sell copies of the Software, and to permit persons to whom the Software is furnished to do so, subject to the following conditions:
The above copyright notice and this permission notice shall be included in all copies or substantial portions of the Software.

THE SOFTWARE IS PROVIDED "AS IS", WITHOUT WARRANTY OF ANY KIND, EXPRESS OR IMPLIED, INCLUDING BUT NOT LIMITED TO THE WARRANTIES OF MERCHANTABILITY, FITNESS FOR A PARTICULAR PURPOSE AND NONINFRINGEMENT. IN NO EVENT SHALL THE AUTHORS OR COPYRIGHT HOLDERS BE LIABLE FOR ANY CLAIM, DAMAGES OR OTHER LIABILITY, WHETHER IN AN ACTION OF CONTRACT, TORT OR OTHERWISE, ARISING FROM, OUT OF OR IN CONNECTION WITH THE SOFTWARE OR THE USE OR OTHER DEALINGS IN THE SOFTWARE.

■ About cURL, libcurl

COPYRIGHT AND PERMISSION NOTICE

Copyright (C) 1996 - 2009, Daniel Stenberg, <daniel@haxx.se>.

All rights reserved.

Permission to use, copy, modify, and distribute this software for any purpose with or without fee is hereby granted, provided that the above copyright notice and this permission notice appear in all copies.

THE SOFTWARE IS PROVIDED "AS IS", WITHOUT WARRANTY OF ANY KIND, EXPRESS OR IMPLIED, INCLUDING BUT NOT LIMITED TO THE WARRANTIES OF MERCHANTABILITY, FITNESS FOR A PARTICULAR PURPOSE AND NONINFRINGEMENT OF THIRD PARTY RIGHTS. IN NO EVENT SHALL THE AUTHORS OR COPYRIGHT HOLDERS BE LIABLE FOR ANY CLAIM, DAMAGES OR OTHER LIABILITY, WHETHER IN AN ACTION OF CONTRACT, TORT OR OTHERWISE, ARISING FROM, OUT OF OR IN CONNECTION WITH THE SOFTWARE OR THE USE OR OTHER DEALINGS IN THE SOFTWARE.

Except as contained in this notice, the name of a copyright holder shall not be used in advertising or otherwise to promote the sale, use or other dealings in this Software without prior written authorization of the copyright holder.

■ About Independent JPEG Group's software, libjpeg

In plain English:

1. We don't promise that this software works. (But if you find any bugs, please let us know!)

2. You can use this software for whatever you want. You don't have to pay us.

3. You may not pretend that you wrote this software. If you use it in a program, you must acknowledge somewhere in your documentation that you've used the IJG code.

In legalese:

The authors make NO WARRANTY or representation, either express or implied, with respect to this software, its quality, accuracy, merchantability, or fitness for a particular purpose. This software is provided "AS IS", and you, its user, assume the entire risk as to its quality and accuracy.

This software is copyright (C) 1991-2009, Thomas G. Lane, Guido Vollbeding.

All Rights Reserved except as specified below.

Permission is hereby granted to use, copy, modify, and distribute this software (or portions thereof) for any purpose, without fee, subject to these conditions:

(1) If any part of the source code for this software is distributed, then this README file must be included, with this copyright and no-warranty notice unaltered; and any additions, deletions, or changes to the original files must be clearly indicated in accompanying documentation.

(2) If only executable code is distributed, then the accompanying documentation must state that "this software is based in part on the work of the Independent JPEG Group".

(3) Permission for use of this software is granted only if the user accepts full responsibility for any undesirable consequences; the authors accept NO LIABILITY for damages of any kind.

These conditions apply to any software derived from or based on the IJG code, not just to the unmodified library. If you use our work, you ought to acknowledge us.

Permission is NOT granted for the use of any IJG author's name or company name in advertising or publicity relating to this software or products derived from it. This software may be referred to only as "the Independent JPEG Group's software".

We specifically permit and encourage the use of this software as the basis of commercial products, provided that all warranty or liability claims are assumed by the product vendor.

ansi2knr.c is included in this distribution by permission of L. Peter Deutsch, sole proprietor of its copyright holder, Aladdin Enterprises of Menlo Park, CA. ansi2knr.c is NOT covered by the above copyright and conditions, but instead by the usual distribution terms of the Free Software Foundation; principally, that you must include source code if you redistribute it. (See the file ansi2knr.c for full details.) However, since ansi2knr.c is not needed as part of any program generated from the IJG code, this does not limit you more than the foregoing paragraphs do.

The Unix configuration script "configure" was produced with GNU Autoconf. It is copyright by the Free Software Foundation but is freely distributable. The same holds for its supporting scripts (config.guess, config.sub, lmain.sh). Another support script, install-sh, is copyright by X Consortium but is also freely distributable.

The IJG distribution formerly included code to read and write GIF files. To avoid entanglement with the Unisys LZW patent, GIF reading support has been removed altogether, and the GIF writer has been simplified to produce "uncompressed GIFs". This technique does not use the LZW algorithm; the resulting GIF files are larger than usual, but are readable by all standard GIF decoders.

We are required to state that

"The Graphics Interchange Format(c) is the Copyright property of

CompuServe Incorporated. GIF(sm) is a Service Mark property of

CompuServe Incorporated."

■ About International Components for Unicode

ICU License - ICU 1.8.1 and later

COPYRIGHT AND PERMISSION NOTICE

Copyright (C) 1995-2003 International Business Machines Corporation and others
All rights reserved.

Permission is hereby granted, free of charge, to any person obtaining a copy of this software and associated documentation files (the "Software"), to deal in the Software without restriction, including without limitation the rights to use, copy, modify, merge, publish, distribute, and/or sell copies of the Software, and to permit persons to whom the Software is furnished to do so, provided that the above copyright notice(s) and this permission notice appear in all copies of the Software and that both the above copyright notice(s) and this permission notice appear in supporting documentation.

THE SOFTWARE IS PROVIDED "AS IS", WITHOUT WARRANTY OF ANY KIND, EXPRESS OR IMPLIED, INCLUDING BUT NOT LIMITED TO THE WARRANTIES OF MERCHANTABILITY, FITNESS FOR A PARTICULAR PURPOSE AND NONINFRINGEMENT OF THIRD PARTY RIGHTS. IN NO EVENT SHALL THE COPYRIGHT HOLDER OR HOLDERS INCLUDED IN THIS NOTICE BE LIABLE FOR ANY CLAIM, OR ANY SPECIAL INDIRECT OR CONSEQUENTIAL DAMAGES, OR ANY DAMAGES WHATSOEVER RESULTING FROM LOSS OF USE, DATA OR PROFITS, WHETHER IN AN ACTION OF CONTRACT, NEGLIGENCE OR OTHER TORTIOUS ACTION, ARISING OUT OF OR IN CONNECTION WITH THE USE OR PERFORMANCE OF THIS SOFTWARE.

Except as contained in this notice, the name of a copyright holder shall not be used in advertising or otherwise to promote the sale, use or other dealings in this Software without prior written authorization of the copyright holder.

All trademarks and registered trademarks mentioned herein are the property of their respective owners.

■ About libpng

This copy of the libpng notices is provided for your convenience. In case of any discrepancy between this copy and the notices in the file png.h that is included in the libpng distribution, the latter shall prevail.

COPYRIGHT NOTICE, DISCLAIMER, and LICENSE:

If you modify libpng you may insert additional notices immediately following this sentence. This code is released under the libpng license.

libpng versions 1.2.6, August 15, 2004, through 1.2.47, February 18, 2012, are Copyright (C) 2004, 2006-2009 Glenn Randers-Pehrson, and are distributed according to the same disclaimer and license as libpng-1.2.5 with the following individual added to the list of Contributing Authors

Cosmin Truta

libpng versions 1.0.7, July 1, 2000, through 1.2.5 - October 3, 2002, are Copyright (C) 2000-2002 Glenn Randers-Pehrson, and are distributed according to the same disclaimer and license as libpng-1.0.6 with the following individuals added to the list of Contributing Authors

Simon-Pierre Cadieux

Eric S. Raymond

Gilles Vollant

and with the following additions to the disclaimer:

There is no warranty against interference with your enjoyment of the library or against infringement. There is no warranty that our efforts or the library will fulfill any of your particular purposes or needs. This library is provided with all faults, and the entire risk of satisfactory quality, performance, accuracy, and effort is with the user.

libpng versions 0.97, January 1998, through 1.0.6, March 20, 2000, are Copyright (C) 1998, 1999 Glenn Randers-Pehrson, and are distributed according to the same disclaimer and license as libpng-0.96, with the following individuals added to the list of Contributing Authors:

Tom Lane

Glenn Randers-Pehrson

Willem van Schaik

libpng versions 0.89, June 1996, through 0.96, May 1997, are Copyright (C) 1996, 1997 Andreas Dilger Distributed according to the same disclaimer and license as libpng-0.88, with the following individuals added to the list of Contributing Authors:

John Bowler

Kevin Bracey

Sam Bushell

Magnus Holmgren

Greg Roelofs

Tom Tanner

libpng versions 0.5, May 1995, through 0.88, January 1996, are Copyright (C) 1995, 1996 Guy Eric Schalnat, Group 42, Inc.
For the purposes of this copyright and license, "Contributing Authors" is defined as the following set of individuals:

Andreas Dilger

Dave Martindale

Guy Eric Schalnat

Paul Schmidt

Tim Wegner

The PNG Reference Library is supplied "AS IS". The Contributing Authors and Group 42, Inc. disclaim all warranties, expressed or implied, including, without limitation, the warranties of merchantability and of fitness for any purpose. The Contributing Authors and Group 42, Inc. assume no liability for direct, indirect, incidental, special, exemplary, or consequential damages, which may result from the use of the PNG Reference Library, even if advised of the possibility of such damage. Permission is hereby granted to use, copy, modify, and distribute this source code, or portions hereof, for any purpose, without fee, subject to the following restrictions:

1. The origin of this source code must not be misrepresented.
2. Altered versions must be plainly marked as such and must not be misrepresented as being the original source.
3. This Copyright notice may not be removed or altered from any source or altered source distribution.

The Contributing Authors and Group 42, Inc. specifically permit, without fee, and encourage the use of this source code as a component to supporting the PNG file format in commercial products. If you use this source code in a product, acknowledgment is not required but would be appreciated.

A "png_get_copyright" function is available, for convenient use in "about" boxes and the like:

```
printf("%s",png_get_copyright(NULL));
```

Also, the PNG logo (in PNG format, of course) is supplied in the files "pngbar.png" and "pngbar.jpg (88x31)" and "pngnow.png" (98x31).

Libpng is OSI Certified Open Source Software. OSI Certified Open Source is a certification mark of the Open Source Initiative.

Glenn Randers-Pehrson

glennrp at users.sourceforge.net

February 18, 2012

■ About gSOAP

gSOAP Public License

Version 1.3b

The gSOAP public license is derived from the Mozilla Public License (MPL1.1). The sections that were deleted from the original MPL1.1 text are 1.0.1, 2.1.(c),(d), 2.2.(c),(d), 8.2.(b), 10, and 11.

Section 3.8 was added. The modified sections are 2.1.(b), 2.2.(b), 3.2 (simplified), 3.5 (deleted the last sentence), and 3.6 (simplified).

This license applies to the gSOAP software package, with the exception of the wsdl2h source code located in gsoap/wsdl, all code generated by wsdl2h, the UDDI source code gsoap/uddi2, and the Web server sample source code samples/webserver. To use all of the software commercially, a commercial license has to be obtained from www.genivia.com.

1. DEFINITIONS.

1.0.1.

1.1. "Contributor" means each entity that creates or contributes to the creation of Modifications.

1.2. "Contributor Version" means the combination of the Original Code, prior Modifications used by a Contributor, and the Modifications made by that particular Contributor.

1.3. "Covered Code" means the Original Code, or Modifications or the combination of the Original Code, and Modifications, in each case including portions thereof.

1.4. "Electronic Distribution Mechanism" means a mechanism generally accepted in the software development community for the electronic transfer of data.

1.5. "Executable" means Covered Code in any form other than Source Code.

1.6. "Initial Developer" means the individual or entity identified as the Initial Developer in the Source Code notice required by Exhibit A.

1.7. "Larger Work" means a work which combines Covered Code or portions thereof with code not governed by the terms of this License.

1.8. "License" means this document.

1.8.1. "Licensable" means having the right to grant, to the maximum extent possible, whether at the time of the initial grant or subsequently acquired, any and all of the rights conveyed herein.

1.9. "Modifications" means any addition to or deletion from the substance or structure of either the Original Code or any previous Modifications. When Covered Code is released as a series of files, a Modification is: A.

Any addition to or deletion from the contents of a file containing Original Code or previous Modifications. B.

Any new file that contains any part of the Original Code, or previous Modifications.

1.10. "Original Code" means Source Code of computer software code which is described in the Source Code notice required by Exhibit A as Original Code, and which, at the time of its release under this License is not already Covered Code governed by this License.

1.10.1. "Patent Claims" means any patent claim(s), now owned or hereafter acquired, including without limitation, method, process, and apparatus claims, in any patent Licensable by grantor.

<http://www.cs.fsu.edu/~engelen/license.html>

1.11. "Source Code" means the preferred form of the Covered Code for making modifications to it, including all modules it contains, plus any associated interface definition files, scripts used to control compilation and installation of an Executable, or source code differential comparisons against either the Original Code or another well known, available Covered Code of the Contributor's choice. The Source Code can be in a compressed or archival form, provided the appropriate decompression or de-archiving software is widely available for no charge.

1.12. "You" (or "Your") means an individual or a legal entity exercising rights under, and complying with all of the terms of, this License or a future version of this License issued under Section 6.1. For legal entities, "You" includes any entity which controls, is controlled by, or is under common control with You. For purposes of this definition, "control" means (a) the power, direct or indirect, to cause the direction or management of such entity, whether by contract or otherwise, or (b) ownership of more than fifty percent (50%) of the outstanding shares or beneficial ownership of such entity.

2. SOURCE CODE LICENSE.

2.1. The Initial Developer Grant. The Initial Developer hereby grants You a worldwide, royalty-free, non-exclusive license, subject to third party intellectual property claims:

(a)

under intellectual property rights (other than patent or trademark) Licensable by Initial Developer to use, reproduce, modify, display, perform, sublicense and distribute the Original Code (or portions thereof) with or without Modifications, and/or as part of a Larger Work; and

(b)

under patents now or hereafter owned or controlled by Initial Developer, to make, have made, use and sell ("offer to sell and import") the Original Code, Modifications, or portions thereof, but solely to the extent that any such patent is reasonably necessary to enable You to utilize, alone or in combination with other software, the Original Code, Modifications, or any combination or portions thereof.

(c)

(d)

2.2. Contributor Grant.

Subject to third party intellectual property claims, each Contributor hereby grants You a world-wide, royalty-free, non-exclusive license

(a)

under intellectual property rights (other than patent or trademark) Licensable by Contributor, to use, reproduce, modify, display, perform, sublicense and distribute the Modifications created by such Contributor (or portions thereof) either on an unmodified basis, with other Modifications, as Covered Code and/or as part of a Larger Work; and

(b)

under patents now or hereafter owned or controlled by Contributor, to make, have made, use and sell ("offer to sell and import") the Contributor Version (or portions thereof), but solely to the extent that any such patent is reasonably necessary to enable You to utilize, alone or in combination with other software, the Contributor Version (or portions thereof).

(c)

(d)

3. DISTRIBUTION OBLIGATIONS.

3.1. Application of License.

The Modifications which You create or to which You contribute are governed by the terms of this License, including without limitation Section 2.2. The Source Code version of Covered Code may be distributed only under the terms of this License or a future version of this License released under Section 6.1, and You must include a copy of this License with every copy of the Source Code You distribute. You may not offer or impose any terms on any Source Code version that alters or restricts the applicable version of this License or the recipients' rights hereunder. However, You may include an additional document offering the additional rights described in Section 3.5.

3.2. Availability of Source Code.

Any Modification created by You will be provided to the Initial Developer in Source Code form and are subject to the terms of the License.

3.3. Description of Modifications.

You must cause all Covered Code to which You contribute to contain a file documenting the changes You made to create that Covered Code and the date of any change. You must include a prominent statement that the Modification is derived, directly or indirectly, from Original Code provided by the Initial Developer and including the name of the Initial Developer in (a) the Source Code, and (b) in any notice in an Executable version or related documentation in which You describe the origin or ownership of the Covered Code.

3.4. Intellectual Property Matters.

(a) Third Party Claims.

If Contributor has knowledge that a license under a third party's intellectual property rights is required to exercise the rights granted by such Contributor under Sections 2.1 or 2.2, Contributor must include a text file with the Source Code distribution titled "LEGAL" which describes the claim and the party making the claim in sufficient detail that a recipient will know whom to contact. If Contributor obtains such knowledge after the Modification is made available as described in Section 3.2, Contributor shall promptly modify the LEGAL file in all copies Contributor makes available thereafter and shall take other steps (such as notifying appropriate mailing lists or newsgroups) reasonably calculated to inform those who received the Covered Code that new knowledge has been obtained.

(b) Contributor APIs.

If Contributor's Modifications include an application programming interface and Contributor has knowledge of patent licenses which are reasonably necessary to implement that API, Contributor must also include this information in the LEGAL file.

(c) Representations.

Contributor represents that, except as disclosed pursuant to Section 3.4(a) above, Contributor believes that Contributor's Modifications are Contributor's original creation(s) and/or Contributor has sufficient rights to grant the rights conveyed by this License.

3.5. Required Notices.

You must duplicate the notice in Exhibit A in each file of the Source Code. If it is not possible to put such notice in a particular Source Code file due to its structure, then You must include such notice in a location (such as a relevant directory) where a user would be likely to look for such a notice. If You created one or more Modification(s) You may add your name as a Contributor to the notice described in Exhibit A. You must also duplicate this License in any documentation for the Source Code where You describe recipients' rights or ownership rights relating to Covered Code. You may choose to offer, and to charge a fee for, warranty, support, indemnity or liability obligations to one or more recipients of Covered Code. However, You may do so only on Your own behalf, and not on behalf of the Initial Developer or any Contributor.

3.6. Distribution of Executable Versions.

You may distribute Covered Code in Executable form only if the requirements of Section 3.1-3.5 have been met for that Covered Code. You may distribute the Executable version of Covered Code or ownership rights under a license of Your choice, which may contain terms different from this License, provided that You are in compliance with the terms of this License and that the license for the Executable version does not attempt to limit or alter the recipient's rights in the Source Code version from the rights set forth in this License. If You distribute the Executable version under a different license You must make it absolutely clear that any terms which differ from this License are offered by You alone, not by the Initial Developer or any Contributor. If you distribute executable versions containing Covered Code as part of a product, you must reproduce the notice in Exhibit B in the documentation and/or other materials provided with the product.

3.7. Larger Works.

You may create a Larger Work by combining Covered Code with other code not governed by the terms of this License and distribute the Larger Work as a single product. In such a case, You must make sure the requirements of this License are fulfilled for the Covered Code.

3.8. Restrictions.

You may not remove any product identification, copyright, proprietary notices or labels from gSOAP.

4. INABILITY TO COMPLY DUE TO STATUTE OR REGULATION.

If it is impossible for You to comply with any of the terms of this License with respect to some or all of the Covered Code due to statute, judicial order, or regulation then You must: (a) comply with the terms of this License to the maximum extent possible; and (b) describe the limitations and the code they affect. Such description must be included in the LEGAL file described in Section 3.4 and must be included with all distributions of the Source Code. Except to the extent prohibited by statute or regulation, such description must be sufficiently detailed for a recipient of ordinary skill to be able to understand it.

5. APPLICATION OF THIS LICENSE.

This License applies to code to which the Initial Developer has attached the notice in Exhibit A and to related Covered Code.

6. VERSIONS OF THE LICENSE.

6.1. New Versions.

Grantor may publish revised and/or new versions of the License from time to time. Each version will be given a distinguishing version number.

6.2. Effect of New Versions.

Once Covered Code has been published under a particular version of the License, You may always continue to use it under the terms of that version. You may also choose to use such Covered Code under the terms of any subsequent version of the License.

6.3. Derivative Works.

If You create or use a modified version of this License (which you may only do in order to apply it to code which is not already Covered Code governed by this License), You must (a) rename Your license so that the phrase "gSOAP" or any confusingly similar phrase do not appear in your license (except to note that your license differs from this License) and (b) otherwise make it clear that Your version of the license contains terms which differ from the gSOAP Public License. (Filling in the name of the Initial Developer, Original Code or Contributor in the notice described in Exhibit A shall not of themselves be deemed to be modifications of this License.)

7. DISCLAIMER OF WARRANTY.

COVERED CODE IS PROVIDED UNDER THIS LICENSE ON AN "AS IS" BASIS, WITHOUT WARRANTY OF ANY KIND, WHETHER EXPRESS, IMPLIED OR STATUTORY, INCLUDING, WITHOUT LIMITATION, THE IMPLIED WARRANTIES OF MERCHANTABILITY, OF FITNESS FOR A PARTICULAR PURPOSE, NON-INFRINGEMENT OF THIRD PARTY INTELLECTUAL PROPERTY RIGHTS, AND ANY WARRANTY THAT MAY ARISE BY REASON OF TRADE USAGE, CUSTOM, OR COURSE OF DEALING. WITHOUT LIMITING THE FOREGOING, YOU ACKNOWLEDGE THAT THE SOFTWARE IS PROVIDED "AS IS" AND THAT THE AUTHORS DO NOT WARRANT THE SOFTWARE WILL RUN UNINTERRUPTED OR ERROR FREE. LIMITED LIABILITY THE ENTIRE RISK AS TO RESULTS AND PERFORMANCE OF THE SOFTWARE IS ASSUMED BY YOU. UNDER NO CIRCUMSTANCES WILL THE AUTHORS BE LIABLE FOR ANY SPECIAL, INDIRECT, INCIDENTAL, EXEMPLARY OR CONSEQUENTIAL DAMAGES OF ANY KIND OR NATURE WHATSOEVER, WHETHER BASED ON CONTRACT, WARRANTY, TORT (INCLUDING NEGLIGENCE), STRICT LIABILITY OR OTHERWISE, ARISING OUT OF OR IN ANY WAY RELATED TO THE SOFTWARE, EVEN IF THE AUTHORS HAVE BEEN ADVISED ON THE POSSIBILITY OF SUCH DAMAGE OR IF SUCH DAMAGE COULD HAVE BEEN REASONABLY FORESEEN, AND NOTWITHSTANDING ANY FAILURE OF ESSENTIAL PURPOSE OF ANY EXCLUSIVE REMEDY PROVIDED. SUCH LIMITATION ON DAMAGES INCLUDES, BUT IS NOT LIMITED TO, DAMAGES FOR LOSS OF GOODWILL, LOST PROFITS, LOSS OF DATA OR SOFTWARE, WORK STOPPAGE, COMPUTER FAILURE OR MALFUNCTION OR IMPAIRMENT OF OTHER GOODS. IN NO EVENT WILL THE AUTHORS BE LIABLE FOR THE COSTS OF PROCUREMENT OF SUBSTITUTE SOFTWARE OR SERVICES. YOU

ACKNOWLEDGE THAT THIS SOFTWARE IS NOT DESIGNED FOR USE IN ON-LINE EQUIPMENT IN HAZARDOUS ENVIRONMENTS SUCH AS OPERATION OF NUCLEAR FACILITIES, AIRCRAFT NAVIGATION OR CONTROL, OR LIFE-CRITICAL APPLICATIONS. THE AUTHORS EXPRESSLY DISCLAIM ANY LIABILITY RESULTING FROM USE OF THE SOFTWARE IN ANY SUCH ON-LINE EQUIPMENT IN HAZARDOUS ENVIRONMENTS AND ACCEPTS NO LIABILITY IN RESPECT OF ANY ACTIONS OR CLAIMS BASED ON THE USE OF THE SOFTWARE IN ANY SUCH ON-LINE EQUIPMENT IN HAZARDOUS ENVIRONMENTS BY YOU. FOR PURPOSES OF THIS PARAGRAPH, THE TERM "LIFE-CRITICAL APPLICATION" MEANS AN APPLICATION IN WHICH THE FUNCTIONING OR MALFUNCTIONING OF THE SOFTWARE MAY RESULT DIRECTLY OR INDIRECTLY IN PHYSICAL INJURY OR LOSS OF HUMAN LIFE. THIS DISCLAIMER OF WARRANTY CONSTITUTES AN ESSENTIAL PART OF THIS LICENSE. NO USE OF ANY COVERED CODE IS AUTHORIZED HEREUNDER EXCEPT UNDER THIS DISCLAIMER.

8. TERMINATION.

8.1.

This License and the rights granted hereunder will terminate automatically if You fail to comply with terms herein and fail to cure such breach within 30 days of becoming aware of the breach. All sublicenses to the Covered Code which are properly granted shall survive any termination of this License. Provisions which, by their nature, must remain in effect beyond the termination of this License shall survive.

8.2.

8.3.

If You assert a patent infringement claim against Participant alleging that such Participant's Contributor Version directly or indirectly infringes any patent where such claim is resolved (such as by license or settlement) prior to the initiation of patent infringement litigation, then the reasonable value of the licenses granted by such Participant under Sections 2.1 or 2.2 shall be taken into account in determining the amount or value of any payment or license.

8.4.

In the event of termination under Sections 8.1 or 8.2 above, all end user license agreements (excluding distributors and resellers) which have been validly granted by You or any distributor hereunder prior to termination shall survive termination.

9. LIMITATION OF LIABILITY.

UNDER NO CIRCUMSTANCES AND UNDER NO LEGAL THEORY, WHETHER TORT (INCLUDING NEGLIGENCE), CONTRACT, OR OTHERWISE, SHALL YOU, THE INITIAL DEVELOPER, ANY OTHER CONTRIBUTOR, OR ANY DISTRIBUTOR OF COVERED CODE, OR ANY SUPPLIER OF ANY OF SUCH PARTIES, BE LIABLE TO ANY PERSON FOR ANY INDIRECT, SPECIAL, INCIDENTAL, OR CONSEQUENTIAL DAMAGES OF ANY CHARACTER INCLUDING, WITHOUT LIMITATION, DAMAGES FOR LOSS OF GOODWILL, WORK STOPPAGE, COMPUTER FAILURE OR MALFUNCTION, OR ANY AND ALL OTHER COMMERCIAL DAMAGES OR LOSSES, EVEN IF SUCH PARTY SHALL HAVE BEEN INFORMED OF THE POSSIBILITY OF SUCH DAMAGES. THIS LIMITATION OF LIABILITY SHALL NOT APPLY TO LIABILITY FOR DEATH OR PERSONAL INJURY RESULTING FROM SUCH PARTY'S NEGLIGENCE TO THE EXTENT APPLICABLE LAW PROHIBITS SUCH LIMITATION. SOME JURISDICTIONS DO NOT ALLOW THE EXCLUSION OR LIMITATION OF INCIDENTAL OR CONSEQUENTIAL DAMAGES, SO THIS EXCLUSION AND LIMITATION MAY NOT APPLY TO YOU.

10. U.S. GOVERNMENT END USERS.

11. MISCELLANEOUS.

12. RESPONSIBILITY FOR CLAIMS.

As between Initial Developer and the Contributors, each party is responsible for claims and damages arising, directly or indirectly, out of its utilization of rights under this License and You agree to work with Initial Developer and Contributors to distribute such responsibility on an equitable basis. Nothing herein is intended or shall be deemed to constitute any admission of liability.

EXHIBIT A.

"The contents of this file are subject to the gSOAP Public License Version 1.3 (the "License"); you may not use this file except in compliance with the License. You may obtain a copy of the License at <http://www.cs.fsu.edu/~engelen/soaplicense.html>

Software distributed under the License is distributed on an "AS IS" basis, WITHOUT WARRANTY OF ANY KIND, either express or implied. See the License for the specific language governing rights and limitations under the License.

The Original Code of the gSOAP Software is: stdsoap.h, stdsoap2.h, stdsoap.c, stdsoap2.c, stdsoap.cpp, stdsoap2.cpp, soapcpp2.h, soapcpp2.c, soapcpp2_lex.l, soapcpp2_yacc.y, error2.h, error2.c, symbol2.c, init2.c, soapdoc2.html, and soapdoc2.pdf, httpget.h, httpget.c, stl.h, stldeque.h, stllist.h, stlvector.h, stlset.h.

The Initial Developer of the Original Code is Robert A. van Engelen. Portions created by Robert A. van Engelen are Copyright (C) 2001-2004 Robert A. van Engelen, Genivia inc. All Rights Reserved. Contributor(s):

_____,"

[Note: The text of this Exhibit A may differ slightly from the text of the notices in the Source Code files of the Original code. You should use the text of this Exhibit A rather than the text found in the Original Code Source Code for Your Modifications.]

EXHIBIT B.

"Part of the software embedded in this product is gSOAP software.

Portions created by gSOAP are Copyright (C) 2001-2009 Robert A. van Engelen, Genivia inc. All Rights Reserved. THE SOFTWARE IN THIS PRODUCT WAS IN PART PROVIDED BY GENIVIA INC AND ANY EXPRESS OR IMPLIED WARRANTIES, INCLUDING, BUT NOT LIMITED TO, THE IMPLIED WARRANTIES OF MERCHANTABILITY AND FITNESS FOR A PARTICULAR PURPOSE ARE DISCLAIMED. IN NO EVENT SHALL THE AUTHOR BE LIABLE FOR ANY DIRECT, INDIRECT, INCIDENTAL, SPECIAL, EXEMPLARY, OR CONSEQUENTIAL DAMAGES (INCLUDING, BUT NOT LIMITED TO, PROCUREMENT OF SUBSTITUTE GOODS OR SERVICES; LOSS OF USE, DATA, OR PROFITS; OR BUSINESS INTERRUPTION) HOWEVER CAUSED AND ON ANY THEORY OF LIABILITY, WHETHER IN CONTRACT, STRICT LIABILITY, OR TORT (INCLUDING NEGLIGENCE OR OTHERWISE) ARISING IN ANY WAY OUT OF THE USE OF THIS SOFTWARE, EVEN IF ADVISED OF THE POSSIBILITY OF SUCH DAMAGE.”
<http://www.cs.fsu.edu/~engelen/license.html>

■ About gcc libgcc, gcc libstdc++

GNU GENERAL PUBLIC LICENSE

Version 3, 29 June 2007

Copyright (C) 2007 Free Software Foundation, Inc. <<http://fsf.org/>>

Everyone is permitted to copy and distribute verbatim copies of this license document, but changing it is not allowed.

Preamble

The GNU General Public License is a free, copyleft license for software and other kinds of works.

The licenses for most software and other practical works are designed to take away your freedom to share and change the works. By contrast, the GNU General Public License is intended to guarantee your freedom to share and change all versions of a program—to make sure it remains free software for all its users. We, the Free Software Foundation, use the GNU General Public License for most of our software; it applies also to any other work released this way by its authors. You can apply it to your programs, too.

When we speak of free software, we are referring to freedom, not price. Our General Public Licenses are designed to make sure that you have the freedom to distribute copies of free software (and charge for them if you wish), that you receive source code or can get it if you want it, that you can change the software or use pieces of it in new free programs, and that you know you can do these things.

To protect your rights, we need to prevent others from denying you these rights or asking you to surrender the rights. Therefore, you have certain responsibilities if you distribute copies of the software, or if you modify it: responsibilities to respect the freedom of others.

For example, if you distribute copies of such a program, whether gratis or for a fee, you must pass on to the recipients the same freedoms that you received. You must make sure that they, too, receive or can get the source code. And you must show them these terms so they know their rights.

Developers that use the GNU GPL protect your rights with two steps:

(1) assert copyright on the software, and (2) offer you this License giving you legal permission to copy, distribute and/or modify it.

For the developers' and authors' protection, the GPL clearly explains that there is no warranty for this free software. For both users' and authors' sake, the GPL requires that modified versions be marked as changed, so that their problems will not be attributed erroneously to authors of previous versions.

Some devices are designed to deny users access to install or run modified versions of the software inside them, although the manufacturer can do so. This is fundamentally incompatible with the aim of protecting users' freedom to change the software. The systematic pattern of such abuse occurs in the area of products for individuals to use, which is precisely where it is most unacceptable. Therefore, we have designed this version of the GPL to prohibit the practice for those products. If such problems arise substantially in other domains, we stand ready to extend this provision to those domains in future versions of the GPL, as needed to protect the freedom of users.

Finally, every program is threatened constantly by software patents. States should not allow patents to restrict development and use of software on general-purpose computers, but in those that do, we wish to avoid the special danger that patents applied to a free program could make it effectively proprietary. To prevent this, the GPL assures that patents cannot be used to render the program non-free.

The precise terms and conditions for copying, distribution and modification follow.

TERMS AND CONDITIONS

0. Definitions.

“This License” refers to version 3 of the GNU General Public License.

“Copyright” also means copyright-like laws that apply to other kinds of works, such as semiconductor masks.

“The Program” refers to any copyrightable work licensed under this License. Each licensee is addressed as “you”. “Licensees” and “recipients” may be individuals or organizations.

To “modify” a work means to copy from or adapt all or part of the work in a fashion requiring copyright permission, other than the making of an exact copy. The resulting work is called a “modified version” of the earlier work or a work “based on” the earlier work.

A “covered work” means either the unmodified Program or a work based on the Program.

To “propagate” a work means to do anything with it that, without permission, would make you directly or secondarily liable for infringement under applicable copyright law, except executing it on a computer or modifying a private copy. Propagation includes copying, distribution (with or without modification), making available to the public, and in some countries other activities as well.

To “convey” a work means any kind of propagation that enables other parties to make or receive copies. Mere interaction with a user through a computer network, with no transfer of a copy, is not conveying.

An interactive user interface displays “Appropriate Legal Notices” to the extent that it includes a convenient and prominently visible feature that (1) displays an appropriate copyright notice, and (2) tells the user that there is no warranty for the work (except to the extent that warranties are provided), that licensees may convey the work under this License, and how to view a copy of this License. If the interface presents a list of user commands or options, such as a menu, a prominent item in the list meets this criterion.

1. Source Code.

The “source code” for a work means the preferred form of the work for making modifications to it. “Object code” means any non-source form of a work.

A “Standard Interface” means an interface that either is an official standard defined by a recognized standards body, or, in the case of interfaces specified for a particular programming language, one that is widely used among developers working in that language.

The “System Libraries” of an executable work include anything, other than the work as a whole, that (a) is included in the normal form of packaging a Major Component, but which is not part of that Major Component, and (b) serves only to enable use of the work with that Major Component, or to implement a Standard Interface for which an implementation is available to the public in source code form. A “Major Component”, in this context, means a major essential component (kernel, window system, and so on) of the specific operating system (if any) on which the executable work runs, or a compiler used to produce the work, or an object code interpreter used to run it.

The “Corresponding Source” for a work in object code form means all the source code needed to generate, install, and (for an executable work) run the object code and to modify the work, including scripts to control those activities. However, it does not include the work's System Libraries, or general-purpose tools or generally available free programs which are used unmodified in performing those activities but which are not part of the work. For example, Corresponding Source includes interface definition files associated with source files for the work, and the source code for shared libraries and dynamically linked subprograms that the work is specifically designed to require, such as by intimate data communication or control flow between those subprograms and other parts of the work.

The Corresponding Source need not include anything that users can regenerate automatically from other parts of the Corresponding Source.

The Corresponding Source for a work in source code form is that same work.

2. Basic Permissions.

All rights granted under this License are granted for the term of copyright on the Program, and are irrevocable provided the stated conditions are met. This License explicitly affirms your unlimited permission to run the unmodified Program. The output from running a covered work is covered by this License only if the output, given its content, constitutes a covered work. This License acknowledges your rights of fair use or other equivalent, as provided by copyright law.

You may make, run and propagate covered works that you do not convey, without conditions so long as your license otherwise remains in force. You may convey covered works to others for the sole purpose of having them make modifications exclusively for you, or provide you with facilities for running those works, provided that you comply with the terms of this License in conveying all material for which you do not control copyright. Those thus making or running the covered works for you must do so exclusively on your behalf, under your direction and control, on terms that prohibit them from making any copies of your copyrighted material outside their relationship with you.

Conveying under any other circumstances is permitted solely under the conditions stated below. Sublicensing is not allowed; section 10 makes it unnecessary.

3. Protecting Users' Legal Rights From Anti-Circumvention Law.

No covered work shall be deemed part of an effective technological measure under any applicable law fulfilling obligations under article 11 of the WIPO copyright treaty adopted on 20 December 1996, or similar laws prohibiting or restricting circumvention of such measures.

When you convey a covered work, you waive any legal power to forbid circumvention of technological measures to the extent such circumvention is effected by exercising rights under this License with respect to the covered work, and you disclaim any intention to limit operation or modification of the work as a means of enforcing, against the work's users, your or third parties' legal rights to forbid circumvention of technological measures.

4. Conveying Verbatim Copies.

You may convey verbatim copies of the Program's source code as you receive it, in any medium, provided that you conspicuously and appropriately publish on each copy an appropriate copyright notice; keep intact all notices stating that this License and any non-permissive terms added in accord with section 7 apply to the code; keep intact all notices of the absence of any warranty; and give all recipients a copy of this License along with the Program.

You may charge any price or no price for each copy that you convey, and you may offer support or warranty protection for a fee.

5. Conveying Modified Source Versions.

You may convey a work based on the Program, or the modifications to produce it from the Program, in the form of source code under the terms of section 4, provided that you also meet all of these conditions:

a) The work must carry prominent notices stating that you modified it, and giving a relevant date.

b) The work must carry prominent notices stating that it is released under this License and any conditions added under section

7. This requirement modifies the requirement in section 4 to "keep intact all notices".

c) You must license the entire work, as a whole, under this License to anyone who comes into possession of a copy. This License will therefore apply, along with any applicable section 7 additional terms, to the whole of the work, and all its parts, regardless of how they are packaged. This License gives no permission to license the work in any other way, but it does not invalidate such permission if you have separately received it.

d) If the work has interactive user interfaces, each must display Appropriate Legal Notices; however, if the Program has interactive interfaces that do not display Appropriate Legal Notices, your work need not make them do so.

A compilation of a covered work with other separate and independent works, which are not by their nature extensions of the covered work, and which are not combined with it such as to form a larger program, in or on a volume of a storage or distribution medium, is called an "aggregate" if the compilation and its resulting copyright are not used to limit the access or legal rights of the compilation's users beyond what the individual works permit. Inclusion of a covered work in an aggregate does not cause this License to apply to the other parts of the aggregate.

6. Conveying Non-Source Forms.

You may convey a covered work in object code form under the terms of sections 4 and 5, provided that you also convey the machine-readable Corresponding Source under the terms of this License, in one of these ways:

a) Convey the object code in, or embodied in, a physical product (including a physical distribution medium), accompanied by the Corresponding Source fixed on a durable physical medium customarily used for software interchange.

b) Convey the object code in, or embodied in, a physical product (including a physical distribution medium), accompanied by a written offer, valid for at least three years and valid for as long as you offer spare parts or customer support for that product model, to give anyone who possesses the object code either (1) a copy of the Corresponding Source for all the software in the product that is covered by this License, on a durable physical medium customarily used for software interchange, for a price no more than your reasonable cost of physically performing this conveying of source, or (2) access to copy the Corresponding Source from a network server at no charge.

c) Convey individual copies of the object code with a copy of the written offer to provide the Corresponding Source. This alternative is allowed only occasionally and noncommercially, and only if you received the object code with such an offer, in accord with subsection 6b.

d) Convey the object code by offering access from a designated place (gratis or for a charge), and offer equivalent access to the Corresponding Source in the same way through the same place at no further charge. You need not require recipients to copy the Corresponding Source along with the object code. If the place to copy the object code is a network server, the Corresponding Source may be on a different server (operated by you or a third party) that supports equivalent copying facilities, provided you maintain clear directions next to the object code saying where to find the Corresponding Source. Regardless of what server hosts the Corresponding Source, you remain obligated to ensure that it is available for as long as needed to satisfy these requirements.

e) Convey the object code using peer-to-peer transmission, provided you inform other peers where the object code and Corresponding Source of the work are being offered to the general public at no charge under subsection 6d.

A separable portion of the object code, whose source code is excluded from the Corresponding Source as a System Library, need not be included in conveying the object code work.

A "User Product" is either (1) a "consumer product", which means any tangible personal property which is normally used for personal, family, or household purposes, or (2) anything designed or sold for incorporation into a dwelling. In determining whether a product is a consumer product, doubtful cases shall be resolved in favor of coverage. For a particular product received by a particular user, "normally used" refers to a typical or common use of that class of product, regardless of the status of the particular user or of the way in which the particular user actually uses, or expects or is expected to use, the product. A product is a consumer product regardless of whether the product has substantial commercial, industrial or non-consumer uses, unless such uses represent the only significant mode of use of the product.

"Installation Information" for a User Product means any methods, procedures, authorization keys, or other information required to install and execute modified versions of a covered work in that User Product from a modified version of its Corresponding Source. The information must suffice to ensure that the continued functioning of the modified object code is in no case prevented or interfered with solely because modification has been made.

If you convey an object code work under this section in, or with, or specifically for use in, a User Product, and the conveying occurs as part of a transaction in which the right of possession and use of the User Product is transferred to the recipient in perpetuity or for a fixed term (regardless of how the transaction is characterized), the Corresponding Source conveyed under this section must be accompanied by the Installation Information. But this requirement does not apply if neither you nor any third party retains the ability to install modified object code on the User Product (for example, the work has been installed in ROM).

The requirement to provide Installation Information does not include a requirement to continue to provide support service, warranty, or updates for a work that has been modified or installed by the recipient, or for the User Product in which it has been modified or installed. Access to a network may be denied when the modification itself materially and adversely affects the operation of the network or violates the rules and protocols for communication across the network.

Corresponding Source conveyed, and Installation Information provided, in accord with this section must be in a format that is publicly documented (and with an implementation available to the public in source code form), and must require no special password or key for unpacking, reading or copying.

7. Additional Terms.

"Additional permissions" are terms that supplement the terms of this License by making exceptions from one or more of its conditions. Additional permissions that are applicable to the entire Program shall be treated as though they were included in this License, to the extent that they are valid under applicable law. If additional permissions apply only to part of the Program, that part may be used separately under those permissions, but the entire Program remains governed by this License without regard to the additional permissions.

When you convey a copy of a covered work, you may at your option remove any additional permissions from that copy, or from any part of it. (Additional permissions may be written to require their own removal in certain cases when you modify the work.) You may place additional permissions on material, added by you to a covered work, for which you have or can give appropriate copyright permission.

Notwithstanding any other provision of this License, for material you add to a covered work, you may (if authorized by the copyright holders of that material) supplement the terms of this License with terms:

a) Disclaiming warranty or limiting liability differently from the terms of sections 15 and 16 of this License; or

b) Requiring preservation of specified reasonable legal notices or author attributions in that material or in the Appropriate Legal Notices displayed by works containing it; or

c) Prohibiting misrepresentation of the origin of that material, or requiring that modified versions of such material be marked in reasonable ways as different from the original version; or

d) Limiting the use for publicity purposes of names of licensors or authors of the material; or

e) Declining to grant rights under trademark law for use of some trade names, trademarks, or service marks; or

f) Requiring indemnification of licensors and authors of that material by anyone who conveys the material (or modified versions of it) with contractual assumptions of liability to the recipient, for any liability that these contractual assumptions directly impose on those licensors and authors.

All other non-permissive additional terms are considered "further restrictions" within the meaning of section 10. If the Program as you received it, or any part of it, contains a notice stating that it is governed by this License along with a term that is a further restriction, you may remove that term. If a license document contains a further restriction but permits relicensing or conveying under this License, you may add to a covered work material governed by the terms of that license document, provided that the further restriction does not survive such relicensing or conveying.

If you add terms to a covered work in accord with this section, you must place, in the relevant source files, a statement of the additional terms that apply to those files, or a notice indicating where to find the applicable terms.

Additional terms, permissive or non-permissive, may be stated in the form of a separately written license, or stated as exceptions; the above requirements apply either way.

8. Termination.

You may not propagate or modify a covered work except as expressly provided under this License. Any attempt otherwise to propagate or modify it is void, and will automatically terminate your rights under this License (including any patent licenses granted under the third paragraph of section 11).

However, if you cease all violation of this License, then your license from a particular copyright holder is reinstated (a) provisionally, unless and until the copyright holder explicitly and finally terminates your license, and (b) permanently, if the copyright holder fails to notify you of the violation by some reasonable means prior to 60 days after the cessation.

Moreover, your license from a particular copyright holder is reinstated permanently if the copyright holder notifies you of the violation by some reasonable means, this is the first time you have received notice of violation of this License (for any work) from that copyright holder, and you cure the violation prior to 30 days after your receipt of the notice.

Termination of your rights under this section does not terminate the licenses of parties who have received copies or rights from you under this License. If your rights have been terminated and not permanently reinstated, you do not qualify to receive new licenses for the same material under section 10.

9. Acceptance Not Required for Having Copies.

You are not required to accept this License in order to receive or run a copy of the Program. Ancillary propagation of a covered work occurring solely as a consequence of using peer-to-peer transmission to receive a copy likewise does not require acceptance. However, nothing other than this License grants you permission to propagate or modify any covered work. These actions infringe copyright if you do not accept this License. Therefore, by modifying or propagating a covered work, you indicate your acceptance of this License to do so.

10. Automatic Licensing of Downstream Recipients.

Each time you convey a covered work, the recipient automatically receives a license from the original licensors, to run, modify and propagate that work, subject to this License. You are not responsible for enforcing compliance by third parties with this License.

An “entity transaction” is a transaction transferring control of an organization, or substantially all assets of one, or subdividing an organization, or merging organizations. If propagation of a covered work results from an entity transaction, each party to that transaction who receives a copy of the work also receives whatever licenses to that work the party’s predecessor in interest had or could give under the previous paragraph, plus a right to possession of the Corresponding Source of the work from the predecessor in interest, if the predecessor has it or can get it with reasonable efforts.

You may not impose any further restrictions on the exercise of the rights granted or affirmed under this License. For example, you may not impose a license fee, royalty, or other charge for exercise of rights granted under this License, and you may not initiate litigation (including a cross-claim or counterclaim in a lawsuit) alleging that any patent claim is infringed by making, using, selling, offering for sale, or importing the Program or any portion of it.

11. Patents.

A “contributor” is a copyright holder who authorizes use under this License of the Program or a work on which the Program is based. The work thus licensed is called the contributor’s “contributor version”.

A contributor’s “essential patent claims” are all patent claims owned or controlled by the contributor, whether already acquired or hereafter acquired, that would be infringed by some manner, permitted by this License, of making, using, or selling its contributor version, but do not include claims that would be infringed only as a consequence of further modification of the contributor version. For purposes of this definition, “control” includes the right to grant patent sublicenses in a manner consistent with the requirements of this License.

Each contributor grants you a non-exclusive, worldwide, royalty-free patent license under the contributor’s essential patent claims, to make, use, sell, offer for sale, import and otherwise run, modify and propagate the contents of its contributor version.

In the following three paragraphs, a “patent license” is any express agreement or commitment, however denominated, not to enforce a patent (such as an express permission to practice a patent or covenant not to sue for patent infringement). To “grant” such a patent license to a party means to make such an agreement or commitment not to enforce a patent against the party.

If you convey a covered work, knowingly relying on a patent license, and the Corresponding Source of the work is not available for anyone to copy, free of charge and under the terms of this License, through a publicly available network server or other readily accessible means, then you must either (1) cause the Corresponding Source to be so available, or (2) arrange to deprive yourself of the benefit of the patent license for this particular work, or (3) arrange, in a manner consistent with the requirements of this License, to extend the patent license to downstream recipients. “Knowingly relying” means you have actual knowledge that, but for the patent license, your conveying the covered work in a country, or your recipient’s use of the covered work in a country, would infringe one or more identifiable patents in that country that you have reason to believe are valid.

If, pursuant to or in connection with a single transaction or arrangement, you convey, or propagate by procuring conveyance of, a covered work, and grant a patent license to some of the parties receiving the covered work authorizing them to use, propagate, modify or convey a specific copy of the covered work, then the patent license you grant is automatically extended to all recipients of the covered work and works based on it.

A patent license is “discriminatory” if it does not include within the scope of its coverage, prohibits the exercise of, or is conditioned on the non-exercise of one or more of the rights that are specifically granted under this License. You may not convey a covered work if you are a party to an arrangement with a third party that is in the business of distributing software, under which you make payment to the third party based on the extent of your activity of conveying the work, and under which the third party grants, to any of the parties who would receive the covered work from you, a discriminatory patent license (a) in connection with copies of the covered work conveyed by you (or copies made from those copies), or (b) primarily for and in connection with specific products or compilations that contain the covered work, unless you entered into that arrangement, or that patent license was granted, prior to 28 March 2007.

Nothing in this License shall be construed as excluding or limiting any implied license or other defenses to infringement that may otherwise be available to you under applicable patent law.

12. No Surrender of Others’ Freedom.

If conditions are imposed on you (whether by court order, agreement or otherwise) that contradict the conditions of this License, they do not excuse you from the conditions of this License. If you cannot convey a covered work so as to satisfy simultaneously your obligations under this License and any other pertinent obligations, then as a consequence you may not convey it at all. For example, if you agree to terms that obligate you to collect a royalty for further conveying from those to whom you convey the Program, the only way you could satisfy both those terms and this License would be to refrain entirely from conveying the Program.

13. Use with the GNU Affero General Public License.

Notwithstanding any other provision of this License, you have permission to link or combine any covered work with a work licensed under version 3 of the GNU Affero General Public License into a single combined work, and to convey the resulting work. The terms of this License will continue to apply to the part which is the covered work, but the special requirements of the GNU Affero General Public License, section 13, concerning interaction through a network will apply to the combination as such.

14. Revised Versions of this License.

The Free Software Foundation may publish revised and/or new versions of the GNU General Public License from time to time. Such new versions will be similar in spirit to the present version, but may differ in detail to address new problems or concerns.

Each version is given a distinguishing version number. If the Program specifies that a certain numbered version of the GNU General Public License “or any later version” applies to it, you have the option of following the terms and conditions either of that numbered version or of any later version published by the Free Software Foundation. If the Program does not specify a version number of the GNU General Public License, you may choose any version ever published by the Free Software Foundation.

If the Program specifies that a proxy can decide which future versions of the GNU General Public License can be used, that proxy’s public statement of acceptance of a version permanently authorizes you to choose that version for the Program.

Later license versions may give you additional or different permissions. However, no additional obligations are imposed on any author or copyright holder as a result of your choosing to follow a later version.

15. Disclaimer of Warranty.

THERE IS NO WARRANTY FOR THE PROGRAM, TO THE EXTENT PERMITTED BY APPLICABLE LAW. EXCEPT WHEN OTHERWISE STATED IN WRITING THE COPYRIGHT HOLDERS AND/OR OTHER PARTIES PROVIDE THE PROGRAM “AS IS” WITHOUT WARRANTY OF ANY KIND, EITHER EXPRESSED OR IMPLIED, INCLUDING, BUT NOT LIMITED TO, THE IMPLIED WARRANTIES OF MERCHANTABILITY AND FITNESS FOR A PARTICULAR PURPOSE. THE ENTIRE RISK AS TO THE QUALITY AND PERFORMANCE OF THE PROGRAM IS WITH YOU. SHOULD THE PROGRAM PROVE DEFECTIVE, YOU ASSUME THE COST OF ALL NECESSARY SERVICING, REPAIR OR CORRECTION.

16. Limitation of Liability.

IN NO EVENT UNLESS REQUIRED BY APPLICABLE LAW OR AGREED TO IN WRITING WILL ANY COPYRIGHT HOLDER, OR ANY OTHER PARTY WHO MODIFIES AND/OR CONVEYS THE PROGRAM AS PERMITTED ABOVE, BE LIABLE TO YOU FOR DAMAGES, INCLUDING ANY GENERAL, SPECIAL, INCIDENTAL OR CONSEQUENTIAL DAMAGES ARISING OUT OF THE USE OR INABILITY TO USE THE PROGRAM (INCLUDING BUT NOT LIMITED TO LOSS OF DATA OR DATA BEING RENDERED INACCURATE OR LOSSES SUSTAINED BY YOU OR THIRD PARTIES OR A FAILURE OF THE PROGRAM TO OPERATE WITH ANY OTHER PROGRAMS), EVEN IF SUCH HOLDER OR OTHER PARTY HAS BEEN ADVISED OF THE POSSIBILITY OF SUCH DAMAGES.

17. Interpretation of Sections 15 and 16.

If the disclaimer of warranty and limitation of liability provided above cannot be given local legal effect according to their terms, reviewing courts shall apply local law that most closely approximates an absolute waiver of all civil liability in connection with the Program, unless a warranty or assumption of liability accompanies a copy of the Program in return for a fee.

END OF TERMS AND CONDITIONS

How to Apply These Terms to Your New Programs

If you develop a new program, and you want it to be of the greatest possible use to the public, the best way to achieve this is to make it free software which everyone can redistribute and change under these terms.

To do so, attach the following notices to the program. It is safest to attach them to the start of each source file to most effectively state the exclusion of warranty; and each file should have at least the "copyright" line and a pointer to where the full notice is found.

```
<one line to give the program's name and a brief idea of what it does.>
Copyright (C) <year> <name of author>
```

This program is free software; you can redistribute it and/or modify it under the terms of the GNU General Public License as published by the Free Software Foundation, either version 3 of the License, or (at your option) any later version.

This program is distributed in the hope that it will be useful, but WITHOUT ANY WARRANTY; without even the implied warranty of MERCHANTABILITY or FITNESS FOR A PARTICULAR PURPOSE. See the GNU General Public License for more details.

You should have received a copy of the GNU General Public License along with this program. If not, see <<http://www.gnu.org/licenses/>>.

Also add information on how to contact you by electronic and paper mail.

If the program does terminal interaction, make it output a short notice like this when it starts in an interactive mode:

```
<program> Copyright (C) <year> <name of author>
This program comes with ABSOLUTELY NO WARRANTY; for details type `show w'.
This is free software, and you are welcome to redistribute it under certain conditions;
type `show c' for details.
```

The hypothetical commands `show w' and `show c' should show the appropriate parts of the General Public License. Of course, your program's commands might be different; for a GUI interface, you would use an "about box".

You should also get your employer (if you work as a programmer) or school, if any, to sign a "copyright disclaimer" for the program, if necessary. For more information on this, and how to apply and follow the GNU GPL, see <<http://www.gnu.org/licenses/>>.

The GNU General Public License does not permit incorporating your program into proprietary programs. If your program is a subroutine library, you may consider it more useful to permit linking proprietary applications with the library. If this is what you want to do, use the GNU Lesser General Public License instead of this License. But first, please read <<http://www.gnu.org/philosophy/why-not-lgpl.html>>.

GCC RUNTIME LIBRARY EXCEPTION

Version 3.1, 31 March 2009
Copyright © 2009 Free Software Foundation, Inc. <<http://fsf.org/>>

Everyone is permitted to copy and distribute verbatim copies of this license document, but changing it is not allowed.

This GCC Runtime Library Exception ("Exception") is an additional permission under section 7 of the GNU General Public License, version 3 ("GPLv3"). It applies to a given file (the "Runtime Library") that bears a notice placed by the copyright holder of the file stating that the file is governed by GPLv3 along with this Exception.

When you use GCC to compile a program, GCC may combine portions of certain GCC header files and runtime libraries with the compiled program. The purpose of this Exception is to allow compilation of non-GPL (including proprietary) programs to use, in this way, the header files and runtime libraries covered by this Exception.

0. Definitions.

A file is an "Independent Module" if it either requires the Runtime Library for execution after a Compilation Process, or makes use of an interface provided by the Runtime Library, but is not otherwise based on the Runtime Library.

"GCC" means a version of the GNU Compiler Collection, with or without modifications, governed by version 3 (or a specified later version) of the GNU General Public License (GPL) with the option of using any subsequent versions published by the FSF.

"GPL-compatible Software" is software whose conditions of propagation, modification and use would permit combination with GCC in accord with the license of GCC.

"Target Code" refers to output from any compiler for a real or virtual target processor architecture, in executable form or suitable for input to an assembler, loader, linker and/or execution phase. Notwithstanding that, Target Code does not include data in any format that is used as a compiler intermediate representation, or used for producing a compiler intermediate representation.

The "Compilation Process" transforms code entirely represented in non-intermediate languages designed for human-written code, and/or in Java Virtual Machine byte code, into Target Code. Thus, for example, use of source code generators and preprocessors need not be considered part of the Compilation Process, since the Compilation Process can be understood as starting with the output of the generators or preprocessors.

A Compilation Process is "Eligible" if it is done using GCC, alone or with other GPL-compatible software, or if it is done without using any work based on GCC. For example, using non-GPL-compatible Software to optimize any GCC intermediate representations would not qualify as an Eligible Compilation Process.

1. Grant of Additional Permission.

You have permission to propagate a work of Target Code formed by combining the Runtime Library with Independent Modules, even if such propagation would otherwise violate the terms of GPLv3, provided that all Target Code was generated by Eligible Compilation Processes.

You may then convey such a combination under terms of your choice, consistent with the licensing of the Independent Modules.

2. No Weakening of GCC Copyleft.

The availability of this Exception does not imply any general presumption that third-party software is unaffected by the copyleft requirements of the license of GCC.

■ About c-ares

Copyright 1998 by the Massachusetts Institute of Technology.

Permission to use, copy, modify, and distribute this software and its documentation for any purpose and without fee is hereby granted, provided that the above copyright notice appear in all copies and that both that copyright notice and this permission notice appear in supporting documentation, and that the name of M.I.T. not be used in advertising or publicity pertaining to distribution of the software without specific, written prior permission. M.I.T. makes no representations about the suitability of this software for any purpose. It is provided "as is" without express or implied warranty.

■ About WPA Supplicant

WPA Supplicant

Copyright (c) 2003-2012, Jouni Malinen <j@w1.fi> and contributors
All Rights Reserved.

This program is licensed under the BSD license (the one with advertisement clause removed).

If you are submitting changes to the project, please see CONTRIBUTIONS file for more instructions.

License

This software may be distributed, used, and modified under the terms of BSD license:

Redistribution and use in source and binary forms, with or without modification, are permitted provided that the following conditions are met:

1. Redistributions of source code must retain the above copyright notice, this list of conditions and the following disclaimer.
2. Redistributions in binary form must reproduce the above copyright notice, this list of conditions and the following disclaimer in the documentation and/or other materials provided with the distribution.
3. Neither the name(s) of the above-listed copyright holder(s) nor the names of its contributors may be used to endorse or promote products derived from this software without specific prior written permission.

THIS SOFTWARE IS PROVIDED BY THE COPYRIGHT HOLDERS AND CONTRIBUTORS "AS IS" AND ANY EXPRESS OR IMPLIED WARRANTIES, INCLUDING, BUT NOT LIMITED TO, THE IMPLIED WARRANTIES OF MERCHANTABILITY AND FITNESS FOR A PARTICULAR PURPOSE ARE DISCLAIMED. IN NO EVENT SHALL THE COPYRIGHT OWNER OR CONTRIBUTORS BE LIABLE FOR ANY DIRECT, INDIRECT, INCIDENTAL, SPECIAL, EXEMPLARY, OR CONSEQUENTIAL DAMAGES (INCLUDING, BUT NOT LIMITED TO, PROCUREMENT OF SUBSTITUTE GOODS OR SERVICES; LOSS OF USE, DATA, OR PROFITS; OR BUSINESS INTERRUPTION) HOWEVER CAUSED AND ON ANY THEORY OF LIABILITY, WHETHER IN CONTRACT, STRICT LIABILITY, OR TORT (INCLUDING NEGLIGENCE OR OTHERWISE) ARISING IN ANY WAY OUT OF THE USE OF THIS SOFTWARE, EVEN IF ADVISED OF THE POSSIBILITY OF SUCH DAMAGE.

■ About libxml2

Except where otherwise noted in the source code (e.g. the files hash.c, list.c and the trio files, which are covered by a similar licence but with different Copyright notices) all the files are:

Copyright (C) 1998-2003 Daniel Veillard. All Rights Reserved.

Permission is hereby granted, free of charge, to any person obtaining a copy of this software and associated documentation files (the "Software"), to deal in the Software without restriction, including without limitation the rights to use, copy, modify, merge, publish, distribute, sublicense, and/or sell copies of the Software, and to permit persons to whom the Software is furnished to do so, subject to the following conditions:

The above copyright notice and this permission notice shall be included in all copies or substantial portions of the Software.

THE SOFTWARE IS PROVIDED "AS IS", WITHOUT WARRANTY OF ANY KIND, EXPRESS OR IMPLIED, INCLUDING BUT NOT LIMITED TO THE WARRANTIES OF MERCHANTABILITY, FITNESS FOR A PARTICULAR PURPOSE AND NONINFRINGEMENT. IN NO EVENT SHALL THE DANIEL VELLARD BE LIABLE FOR ANY CLAIM, DAMAGES OR OTHER LIABILITY, WHETHER IN AN ACTION OF CONTRACT, TORT OR OTHERWISE, ARISING FROM, OUT OF OR IN CONNECTION WITH THE SOFTWARE OR THE USE OR OTHER DEALINGS IN THE SOFTWARE.

Except as contained in this notice, the name of Daniel Veillard shall not be used in advertising or otherwise to promote the sale, use or other dealings in this Software without prior written authorization from him.

■ About fonts

Fonts are (c) Bitstream (see below). DejaVu changes are in public domain. Glyphs imported from Arev fonts are (c) Tavmjong Bah (see below)

Bitstream Vera Fonts Copyright

Copyright (c) 2003 by Bitstream, Inc. All Rights Reserved. Bitstream Vera is a trademark of Bitstream, Inc.

Permission is hereby granted, free of charge, to any person obtaining a copy of the fonts accompanying this license ("Fonts") and associated documentation files (the "Font Software"), to reproduce and distribute the Font Software, including without limitation the rights to use, copy, merge, publish, distribute, and/or sell copies of the Font Software, and to permit persons to whom the Font Software is furnished to do so, subject to the following conditions:

The above copyright and trademark notices and this permission notice shall be included in all copies of one or more of the Font Software typefaces.

The Font Software may be modified, altered, or added to, and in particular the designs of glyphs or characters in the Fonts may be modified and additional glyphs or characters may be added to the Fonts, only if the fonts are renamed to names not containing either the words "Bitstream" or the word "Vera".

This License becomes null and void to the extent applicable to Fonts or Font Software that has been modified and is distributed under the "Bitstream Vera" names.

The Font Software may be sold as part of a larger software package but no copy of one or more of the Font Software typefaces may be sold by itself.

THE FONT SOFTWARE IS PROVIDED "AS IS", WITHOUT WARRANTY OF ANY KIND, EXPRESS OR IMPLIED, INCLUDING BUT NOT LIMITED TO ANY WARRANTIES OF MERCHANTABILITY, FITNESS FOR A PARTICULAR PURPOSE AND NONINFRINGEMENT OF COPYRIGHT, PATENT, TRADEMARK, OR OTHER RIGHT. IN NO EVENT SHALL BITSTREAM OR THE GNOME FOUNDATION BE LIABLE FOR ANY CLAIM, DAMAGES OR OTHER LIABILITY, INCLUDING ANY GENERAL, SPECIAL, INDIRECT, INCIDENTAL, OR CONSEQUENTIAL DAMAGES, WHETHER IN AN ACTION OF CONTRACT, TORT OR OTHERWISE, ARISING FROM, OUT OF THE USE OR INABILITY TO USE THE FONT SOFTWARE OR FROM OTHER DEALINGS IN THE FONT SOFTWARE.

Except as contained in this notice, the names of Gnome, the Gnome Foundation, and Bitstream Inc., shall not be used in advertising or otherwise to promote the sale, use or other dealings in this Font Software without prior written authorization from the Gnome Foundation or Bitstream Inc., respectively. For further information, contact: fonts at gnome dot org.

Arev Fonts Copyright

Copyright (c) 2006 by Tavmjong Bah. All Rights Reserved.

Permission is hereby granted, free of charge, to any person obtaining a copy of the fonts accompanying this license ("Fonts") and associated documentation files (the "Font Software"), to reproduce and distribute the modifications to the Bitstream Vera Font Software, including without limitation the rights to use, copy, merge, publish, distribute, and/or sell copies of the Font Software, and to permit persons to whom the Font Software is furnished to do so, subject to the following conditions:

The above copyright and trademark notices and this permission notice shall be included in all copies of one or more of the Font Software typefaces.

The Font Software may be modified, altered, or added to, and in particular the designs of glyphs or characters in the Fonts may be modified and additional glyphs or characters may be added to the Fonts, only if the fonts are renamed to names not containing either the words "Tavmjong Bah" or the word "Arev".

This License becomes null and void to the extent applicable to Fonts or Font Software that has been modified and is distributed under the "Tavmjong Bah Arev" names.

The Font Software may be sold as part of a larger software package but no copy of one or more of the Font Software typefaces may be sold by itself.

THE FONT SOFTWARE IS PROVIDED "AS IS", WITHOUT WARRANTY OF ANY KIND, EXPRESS OR IMPLIED, INCLUDING BUT NOT LIMITED TO ANY WARRANTIES OF MERCHANTABILITY, FITNESS FOR A PARTICULAR PURPOSE AND NONINFRINGEMENT OF COPYRIGHT, PATENT, TRADEMARK, OR OTHER RIGHT. IN NO EVENT SHALL TAVMJONG BAH BE LIABLE FOR ANY CLAIM, DAMAGES OR OTHER LIABILITY, INCLUDING ANY GENERAL, SPECIAL, INDIRECT, INCIDENTAL, OR CONSEQUENTIAL DAMAGES, WHETHER IN AN ACTION OF CONTRACT, TORT OR OTHERWISE, ARISING FROM, OUT OF THE USE OR INABILITY TO USE THE FONT SOFTWARE OR FROM OTHER DEALINGS IN THE FONT SOFTWARE.

Except as contained in this notice, the name of Tavmjong Bah shall not be used in advertising or otherwise to promote the sale, use or other dealings in this Font Software without prior written authorization from Tavmjong Bah. For further information, contact: tavmjong @ free. fr.

Information for Users on Collection and Disposal of Old Equipment and Used Batteries



These symbols on the products, packaging, and/or accompanying documents mean that used electrical and electronic products and batteries should not be mixed with general household waste.

For proper treatment, recovery and recycling of old products and used batteries, please take them to applicable collection points, in accordance with your national legislation and the Directives 2002/96/EC and 2006/66/EC.



By disposing of these products and batteries correctly, you will help to save valuable resources and prevent any potential negative effects on human health and the environment which could otherwise arise from inappropriate waste handling.



For more information about collection and recycling of old products and batteries, please contact your local municipality, your waste disposal service or the point of sale where you purchased the items.

[Information on Disposal in other Countries outside the European Union]

These symbols are only valid in the European Union. If you wish to discard these items, please contact your local authorities or dealer and ask for the correct method of disposal.



Note for the battery symbol (bottom two symbol examples):

This symbol might be used in combination with a chemical symbol. In this case it complies with the requirement set by the Directive for the chemical involved.

Pb

Information concernant la Collecte et le Traitement des piles usagées et des déchets d'équipements électriques et électroniques



Les symboles sur les produits, l'emballage et/ou les documents joints signifient que les produits électriques ou électroniques usagés ainsi que les piles ne doivent pas être mélangés avec les déchets domestiques habituels.

Pour un traitement, une récupération et un recyclage appropriés des déchets d'équipements électriques et électroniques et des piles usagées, veuillez les déposer aux points de collecte prévus à cet effet, conformément à la réglementation nationale et aux Directives 2002/96/EC et 2006/66/EC.



En vous débarrassant correctement des déchets d'équipements électriques et électroniques et des piles usagées, vous contribuerez à la sauvegarde de précieuses ressources et à la prévention de potentiels effets négatifs sur la santé humaine qui pourraient advenir lors d'un traitement inapproprié des déchets.



Pour plus d'informations à propos de la collecte et du recyclage des déchets d'équipements électriques et électroniques et des piles usagées, veuillez contacter votre municipalité, votre service de traitement des déchets ou le point de vente où vous avez acheté les produits.

[Information sur le traitement dans d'autres pays en dehors de l'Union Européenne]

Ces symboles sont seulement valables dans l'Union Européenne. Si vous souhaitez vous débarrasser de déchets d'équipements électriques et électroniques ou de piles usagées, veuillez contacter les autorités locales ou votre fournisseur et demander la méthode de traitement appropriée.



Pb

Note pour le symbole "pile" (deux exemples de symbole ci-dessous):

Ce symbole peut être utilisé en combinaison avec un symbole chimique. Dans ce cas il respecte les exigences établies par la Directive pour le produit chimique en question.

Verbraucherinformation zur Sammlung und Entsorgung alter Elektrogeräte und benutzter Batterien



Befinden sich diese Symbole auf den Produkten, der Verpackung und/oder beiliegenden Unterlagen, so sollten benutzte elektrische Geräte und Batterien nicht mit dem normalen Haushaltsabfall entsorgt werden. In Übereinstimmung mit Ihren nationalen Bestimmungen und den Richtlinien 2002/96/EC und 2006/66/EC, bringen Sie alte Geräte und benutzte Batterien bitte zur fachgerechten Entsorgung, Wiederaufbereitung und Wiederverwendung zu den entsprechenden Sammelstellen.



Durch die fachgerechte Entsorgung der Elektrogeräte und Batterien helfen Sie, wertvolle Ressourcen zu schützen und verhindern mögliche negative Auswirkungen auf die menschliche Gesundheit und die Umwelt, die andernfalls durch unsachgerechte Müllentsorgung auftreten könnten.



Für weitere Informationen zum Sammeln und Wiederaufbereiten alter Elektrogeräte und Batterien, kontaktieren Sie bitte Ihre örtliche Stadt- oder Gemeindeverwaltung, Ihren Abfallentsorgungsdienst oder die Verkaufsstelle der Artikel.



[Entsorgungsinformation für Länder außerhalb der Europäischen Union]

Diese Symbole gelten nur innerhalb der Europäischen Union. Wenn Sie solche Artikel ausrangieren möchten, kontaktieren Sie bitte Ihre örtlichen Behörden oder Ihren Händler und fragen Sie nach der sachgerechten Entsorgungsmethode.

Pb

Anmerkung zum Batteriesymbol (untere zwei Symbolbeispiele):

Dieses Symbol kann auch in Kombination mit einem chemischen Symbol verwendet werden. In diesem Fall entspricht dies den Anforderungen der Richtlinie zur Verwendung chemischer Stoffe.

Användarinformation, betröffande insamling och dumpning av gammal utrustning och använda batterier



De symboler, som finns på produkterna, emballaget och/eller bifogade dokument talar om att de använda elektriska och elektroniska produkterna, samt batterierna, inte ska blandas med allmänt hushållsavfall. För rätt handhavande, återställande och återvinning av gamla produkter och gamla batterier, vänligen medtag dessa till lämpliga insamlingsplatser, i enlighet med din nationella lagstiftning och direktiven 2002/96/EC samt 2006/66/EC.



Genom att slänga dessa produkter och batterier på rätt sätt, kommer du att hjälpa till att rädda värdefulla resurser och förhindra möjliga negativa effekter på mänsklig hälsa och miljö, vilka i annat fall skulle kunna uppstå, p.g.a. felaktig sophantering.



För mer information om insamling och återvinning av gamla produkter och batterier, vänligen kontakta din lokala kommun, ditt sophanteringsföretag eller inköpsstället för dina varor.

[Information om sophantering i andra länder utanför EU]

Dessa symboler gäller endast inom EU. Om du vill slänga dessa föremål, vänligen kontakta dina lokala myndigheter eller försäljare och fråga efter det korrekta sättet att slänga dem.



Kommentar ang. batterisymbolen (de två nedersta symbolexemplen):

Denna symbol kan komma att användas i kombination med en kemisk symbol. I detta fall överensstämmer den med de krav, som har ställts genom direktiven för den aktuella kemikalien.

Pb

Informazioni per gli utenti sulla raccolta e lo smaltimento di vecchia attrezzatura e batterie usate



Questi simboli sui prodotti, sull'imballaggio, e/o sui documenti che li accompagnano significano che i prodotti e le batterie elettriche e elettroniche non dovrebbero essere mischiati con i rifiuti domestici generici.

Per il trattamento, recupero e riciclaggio appropriati di vecchi prodotti e batterie usate, li porti, prego, ai punti di raccolta appropriati, in accordo con la Sua legislazione nazionale e le direttive 2002/96/CE e 2006/66/CE.



Smaltendo correttamente questi prodotti e batterie, Lei aiuterà a salvare risorse preziose e a prevenire alcuni potenziali effetti negativi sulla salute umana e l'ambiente, che altrimenti potrebbero sorgere dal trattamento improprio dei rifiuti.

Per ulteriori informazioni sulla raccolta e il riciclaggio di vecchi prodotti e batterie, prego contatti la Sua amministrazione comunale locale, il Suo servizio di smaltimento dei rifiuti o il punto vendita dove Lei ha acquistato gli articoli.



[Informazioni sullo smaltimento negli altri Paesi al di fuori dell'Unione europea]

Questi simboli sono validi solamente nell'Unione europea. Se Lei desidera disfarsi di questi articoli, prego contatti le Sue autorità locali o il rivenditore e richieda la corretta modalità di smaltimento.

Noti per il simbolo della batteria (sul fondo due esempi di simbolo):

È probabile che questo simbolo sia usato in combinazione con un simbolo chimico. In questo caso è conforme al requisito stabilito dalla direttiva per gli elementi chimici contenuti.

Pb

Información para Usuarios sobre Recolección y Disposición de Equipamiento Viejo y Baterías usadas



Estos símbolos en los productos, embalaje, y/o documentación que se acompañe significan que los productos electrónicos y eléctricos usados y las baterías usadas no deben ser mezclados con desechos hogareños corrientes.

Para el tratamiento, recuperación y reciclado apropiado de los productos viejos y las baterías usadas, por favor llévelos a puntos de recolección aplicables, de acuerdo a su legislación nacional y las directivas 2002/96/EC y 2006/66/EC.



Al disponer de estos productos y baterías correctamente, ayudará a ahorrar recursos valiosos y a prevenir cualquier potencial efecto negativo sobre la salud humana y el medio ambiente, el cual podría surgir de un inapropiado manejo de los desechos.

Para mayor información sobre recolección y reciclado de productos viejos y baterías, por favor contacte a su municipio local, su servicio de gestión de residuos o el punto de venta en el cual usted adquirió los artículos.



[Información sobre la Disposición en otros países fuera de la Unión Europea]

Estos símbolos sólo son válidos en la Unión Europea. Si desea deshacerse de estos artículos, por favor contacte a sus autoridades locales y pregunte por el método correcto de disposición.

Nota sobre el símbolo de la batería (ejemplos de dos símbolos de la parte inferior)

Este símbolo podría ser utilizado en combinación con un símbolo químico. En este caso el mismo obedece a un requerimiento dispuesto por la Directiva para el elemento químico involucrado.

Pb

Informatie voor gebruikers van inzameling en verwijdering van oude apparaten en gebruikte batterijen



Deze tekens op de producten, verpakkingen en/of bijgaande documenten betekent dat gebruikte elektrische en elektronische producten en batterijen niet mogen worden gemengd met algemeen huishoudelijk afval. Breng alstublieft voor de juiste behandeling, herwinning en hergebruik van oude producten en gebruikte batterijen deze naar daarvoor bestemde verzamelpunten, in overeenstemming met uw nationale wetgeving en de instructies 2002/96/EC en 2006/66/EC.



Door deze producten en batterijen juist te rangschikken, helpt u het redden van waardevolle rijkdommen en voorkomt u mogelijke negatieve effecten op de menselijke gezondheid en de omgeving, welke zich zou kunnen voordoen door onpaste afvalverwerking.



Voor meer informatie over het inzamelen en hergebruik van oude producten en batterijen kunt u contact opnemen met uw plaatselijke gemeente, uw afvalverwerkingsbedrijf of het verkooppunt waar u de artikelen heeft gekocht.



[Informatie over verwijdering in ander landen buiten de Europese Unie]

Deze symbolen zijn alleen geldig in de Europese Unie. Mocht u artikelen weg willen gooien, neem dan alstublieft contact op met uw plaatselijke overheidsinstantie of dealer en vraag naar de juiste manier van verwijderen.

Pb

Opmerking bij het batterij teken (onderkant twee tekens voorbeelden):

Dit teken wordt mogelijk gebruikt in combinatie met een chemisch teken. In dat geval voldoet het aan de eis en de richtlijn, welke is opgesteld voor het betreffende chemisch product.

<p>Important Notice: Guarantee Information for customers in EEA* and Switzerland</p> <p>For detailed guarantee information about this Yamaha product, and Pan-EEA* and Switzerland warranty service, please either visit the website address below (Printable file is available at our website) or contact the Yamaha representative office for your country. * EEA: European Economic Area</p>	<p>English</p>
<p>Remarque importante: informations de garantie pour les clients de l'EEE et la Suisse</p> <p>Pour des informations plus détaillées sur la garantie de ce produit Yamaha et sur le service de garantie applicable dans l'ensemble de l'EEE ainsi qu'en Suisse, consultez notre site Web à l'adresse ci-dessous (le fichier imprimable est disponible sur notre site Web) ou contactez directement Yamaha dans votre pays de résidence. * EEE : Espace Economique Européen</p>	<p>Français</p>
<p>Wichtiger Hinweis: Garantie-Information für Kunden in der EWR* und der Schweiz</p> <p>Für nähere Garantie-Information über dieses Produkt von Yamaha, sowie über den Pan-EWR*- und Schweizer Garantieservice, besuchen Sie bitte entweder die folgend angegebene Internetadresse (eine druckfähige Version befindet sich auch auf unserer Webseite), oder wenden Sie sich an den für Ihr Land zuständigen Yamaha-Vertrieb. *EWR: Europäischer Wirtschaftsraum</p>	<p>Deutsch</p>
<p>Viktigt: Garantiinformation för kunder i EES-området* och Schweiz</p> <p>För detaljerad information om denna Yamahaprodukt samt garantiservice i hela EES-området* och Schweiz kan du antingen besöka nedanstående webbadress (en utskriftsvänlig fil finns på webbplatsen) eller kontakta Yamahas officiella representant i ditt land. * EES: Europeiska Ekonomiska Samarbetsområdet</p>	<p>Svenska</p>
<p>Avviso importante: informazioni sulla garanzia per i clienti residenti nell'EEA* e in Svizzera</p> <p>Per informazioni dettagliate sulla garanzia relativa a questo prodotto Yamaha e l'assistenza in garanzia nei paesi EEA* e in Svizzera, potete consultare il sito Web all'indirizzo riportato di seguito (è disponibile il file in formato stampabile) oppure contattare l'ufficio di rappresentanza locale della Yamaha. * EEA: Area Economica Europea</p>	<p>Italiano</p>
<p>Aviso importante: información sobre la garantía para los clientes del EEE* y Suiza</p> <p>Para una información detallada sobre este producto Yamaha y sobre el soporte de garantía en la zona EEE* y Suiza, visite la dirección web que se incluye más abajo (la versión del archivo para imprimir esta disponible en nuestro sitio web) o póngase en contacto con el representante de Yamaha en su país. * EEE: Espacio Económico Europeo</p>	<p>Español</p>
<p>Belangrijke mededeling: Garantie-informatie voor klanten in de EER* en Zwitserland</p> <p>Voor gedetailleerde garantie-informatie over dit Yamaha-product en de garantieservice in heel de EER* en Zwitserland, gaat u naar de onderstaande website (u vindt een afdrukbaar bestand op onze website) of neemt u contact op met de vertegenwoordiging van Yamaha in uw land. * EER: Europese Economische Ruimte</p>	<p>Nederlands</p>

<http://europe.yamaha.com/warranty/>



BONUS VIEW™



x.v.Color