

AV-Receiver/AV-vastaanotin

Snabbinstallationsguide/Pika-asennusopas

RX-V381/HTR-3069  
G

Manual Development Department  
© 2016 Yamaha Corporation

Published 01/2016 KS-A0  
Printed in Malaysia  
ZT78610

1

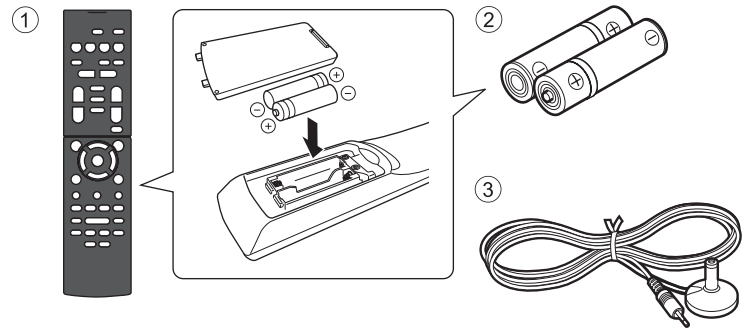

2

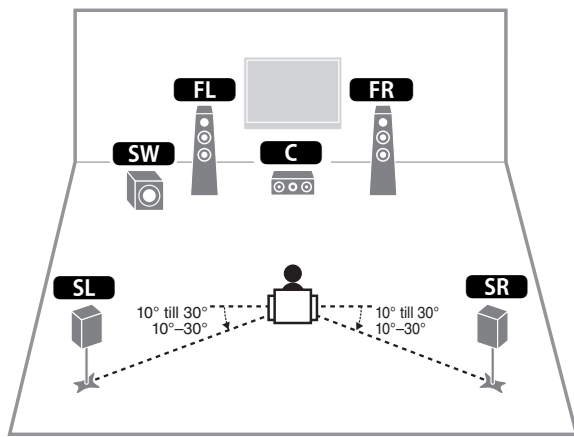

Svenska

Läs den medföljande broschyren "Säkerhetsanvisningar" innan du använder enheten.

Detta dokument beskriver hur du upprättar ett 5.1-kanalsystem och uppspelning av surroundljud från en BD/DVD på enheten.

För mer information om denna produkt, se bruksanvisningen som finns på den medföljande CD-ROM-skivan.

Den senaste bruksanvisningen kan laddas ner från följande webbplats.

<http://download.yamaha.com/>

AV SETUP GUIDE



AV SETUP GUIDE är en app som styr dig genom anslutningsförfarandet av en TV eller uppspelningsapparat, så som en BD/DVD eller CD-spelare och högtalare till AV-receivern. Sök "AV SETUP GUIDE" på App Store eller Google Play för mer information.

1 Tillbehör som används med detta dokument

- 1 Fjärrkontroll
- 2 Batterier (AAA, R03, UM-4) (x2)
- 3 YPAO-mikrofon

Följande kablar (medföljer ej) krävs för att installera ett 5.1-kanalsystem.

- Högtalarkablar (x5)
- Ljudstiftkabel (x1)
- HDMI-kablar (x3)

2 Placera högtalarna

Anordna högtalarna i rummet med hjälp av diagrammet som referens.

- FL Främre högtalare (V)
- FR Främre högtalare (H)
- C Mitthögtalare
- SL Surroundhögtalare (V)
- SR Surroundhögtalare (H)
- SW Subwoofer

3 Ansluta högtalarna/subwofern

Koppla loss enhetens nätkabel från vägguttaget och stäng av subwofern innan du ansluter högtalarna.

- Vid anslutning av högtalare på 6 ohm (endast modeller för USA och Kanada)

Ställ in enhetens högtalarimpedans på "6 Ω MIN". För mer information, se "Ställa in impedansen för högtalare" i Bruksanvisningen.

- Försiktighetsåtgärder för anslutning av högtalarkablar

Felaktig anslutning av högtalarkablarna kan orsaka kortslutning och även skada enheten eller högtalarna.

- Tvinnat ihop de blottade trådarna på högtalarkablarna ordentligt.

- Se till att trådarna i högtalarkabeln inte vidrör de andra.

- Se till att trådarna i högtalarkabeln inte kommer i kontakt med enhetens metalldelar (bakpanel eller skruvar).

Om "Check SP Wires" visas på frontpanelens display när enheten slås på, slå av enheten och kontrollera att högtalarkablarna inte är kortslutna.

3

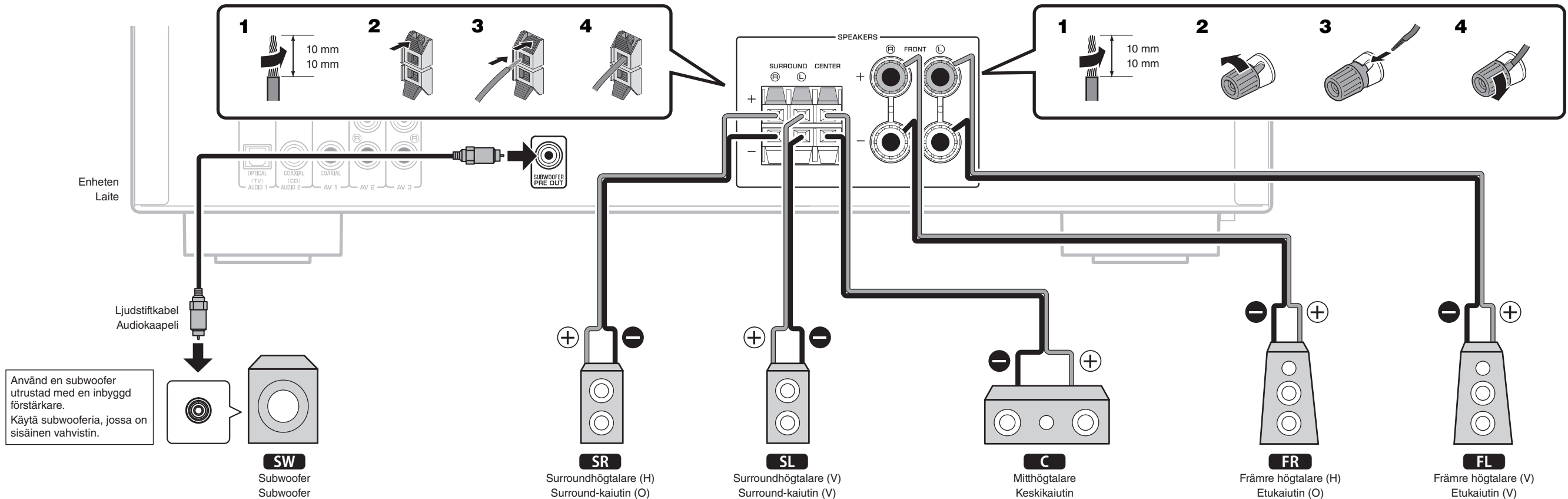

4

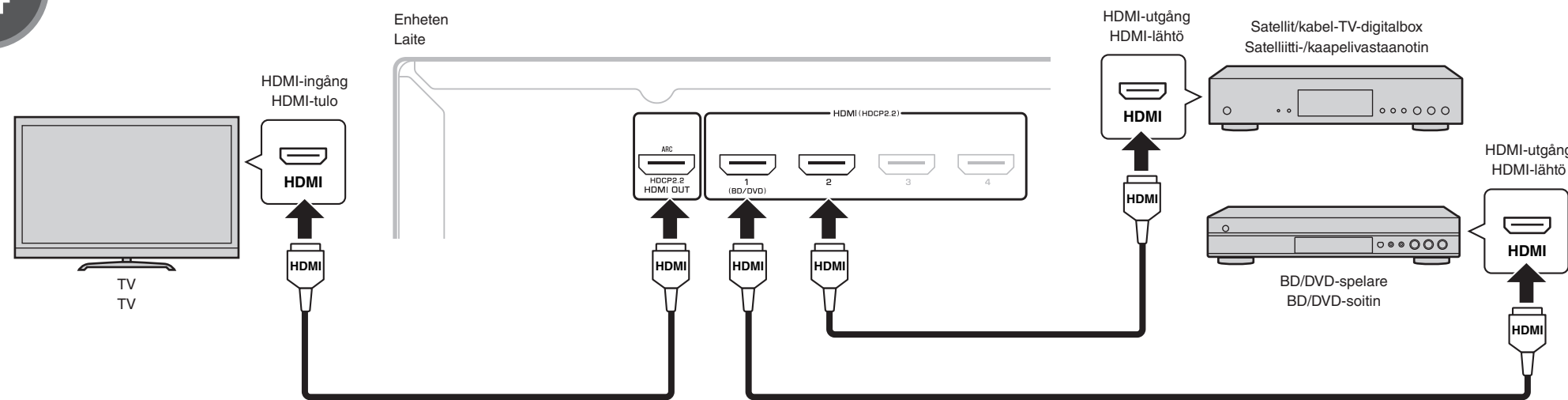

5

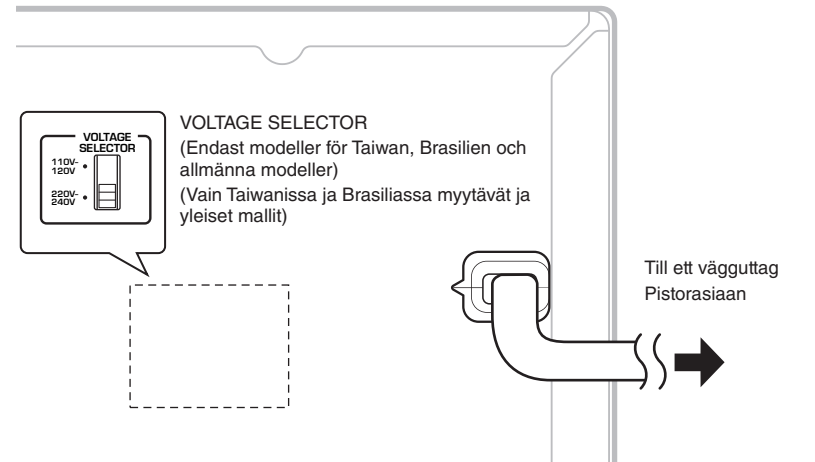

Suomi

Lue mukana toimitettu "Turvallisuusohjeet"-vihkonen ennen laitteen käyttöä.

Tässä asiakirjassa kuvataan, miten 5.1-kanavajärjestelmä asennetaan ja miten laitteella toistetaan surround-ääntä BD/DVD-soittimesta.

Lisätietoja tästä tuotteesta on laitteen mukana toimitetulla CD-levyllä olevassa oppaassa "Owner's Manual" (Käyttöopas).

Uusimman oppaan "Owner's Manual" (Käyttöopas) voi ladata seuraavalta verkkosivulta.

<http://download.yamaha.com/>

AV SETUP GUIDE



AV SETUP GUIDE on sovellus, joka opastaa, kun TV tai toistolaite, kuten BD/DVD-soitin tai CD-soitin, ja kaiuttimet yhdistetään AV-vastaanottiin. Etsi "AV SETUP GUIDE" App Storesta tai Google Playsta lisätietoja varten.

1 Tässä asiakirjassa käytettävät tarvikkeet

- 1 Kaukosäädin
- 2 Paristot (AAA, R03, UM-4) (x2)
- 3 YPAO-mikrofon

Seuraavat kaapelit (ei toimiteta laitteen mukana) vaaditaan 5.1-kanavajärjestelmän asentamiseen.

- Kaiutinkaapelit (x5)
- Audiokaapeli (x1)
- HDMI-kaapelit (x3)

2 Kaiuttimien sijoittaminen

Sijoita kaiuttimet huoneeseen käyttämällä apuna oheista kaaviota.

- FL Etukaiutin (V)
- FR Etukaiutin (O)
- C Keskkikaiutin
- SL Surround-kaiutin (V)
- SR Surround-kaiutin (O)
- SW Subwoofer

3 Kaiuttimien/subwoferin yhdistäminen

Ennen kuin kytket kaiuttimet, irrota laitteen virtajohto pistorasiasta ja sammuta subwoofer.

- Kun yhdistät 6 ohmin kaiuttimia (vain U.S.A:ssa ja Kanadassa myytävät mallit)

Määritä laitteen kaiuttimien impedanssiksi "6 Ω MIN". Katso lisätietoja oppaan "Owner's Manual" (Käyttöopas) kohdasta "Setting the speaker impedance".

- Kaiutinkaapeleiden yhdistämiseen liittyvät varoimet

Kaiuttimien kaapeleiden väärä yhdistäminen saattaa aiheuttaa oikosulun ja myös vahingoittaa laitetta tai kaiuttimia.

- Kierrä kaiutinkaapeleiden paljaat johtimet tiukasti yhteen.

- Älä anna kaiutinkaapelin sydänlankojen koskettaa toisiaan.

- Älä anna kaiutinkaapelin sydänlankojen päästä kosketuksiin laitteen metalliosien kanssa (takapaneeli ja ruuvit).

Jos "Check SP Wires" tulee näkyviin etunäyttöön, kun laite kytketään päälle, sammuta laite ja sen jälkeen tarkasta, ovatko kaiutinkaapelit oikosulussa.

4 Ulkoisten laitteiden yhdistäminen

5 Virtajohdon kytkeminen pistorasiaan

Ennen virtajohdon kytkemistä

(vain Taiwanissa ja Brasiliassa myytävät ja yleiset mallit)

Aseta VOLTAGE SELECTOR (jännitteen valitsin) -kytkin paikallista jännitettä vastaavaan asentoon.

Jännitteet ovat AC 110~120/220~240 V, 50/60 Hz.

6

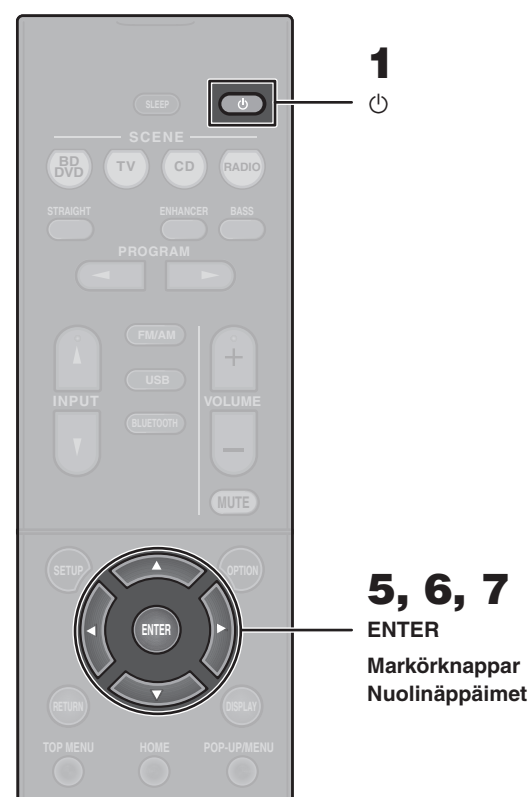

5, 6, 7  
ENTER  
Markörknapp  
Nuolinäppäimet

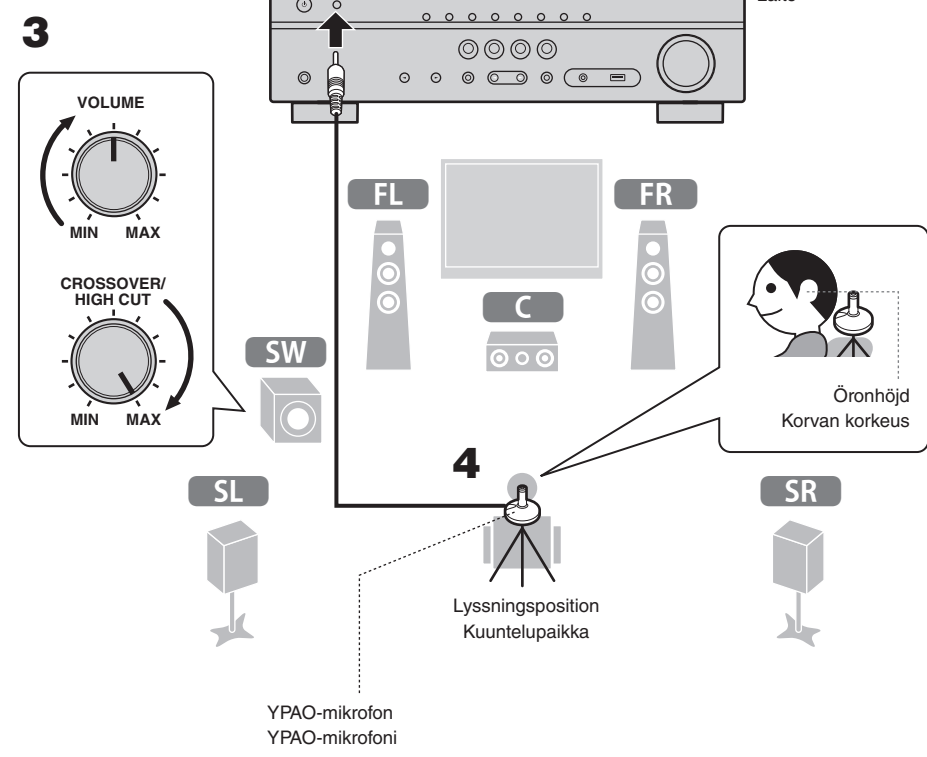

YPAO-mikrofon  
YPAO-mikrofoni

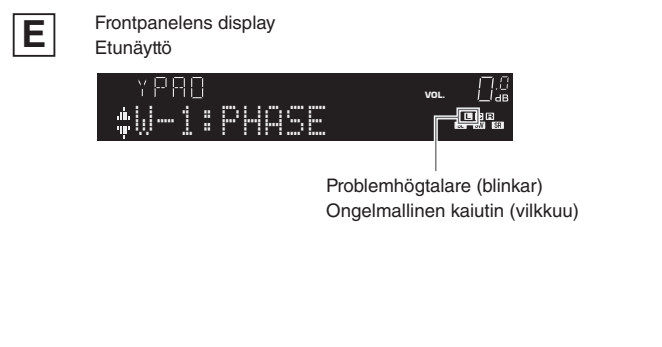
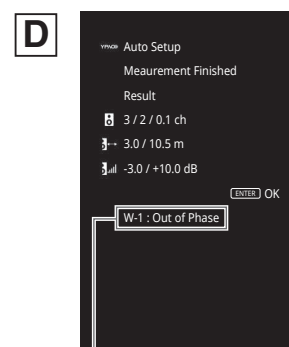
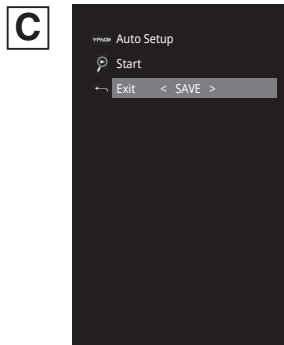
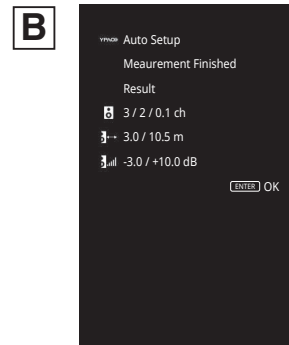
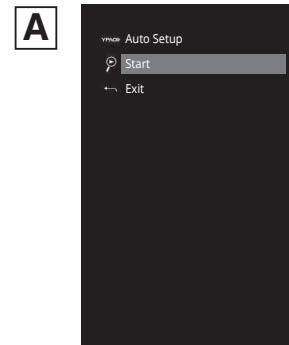

7

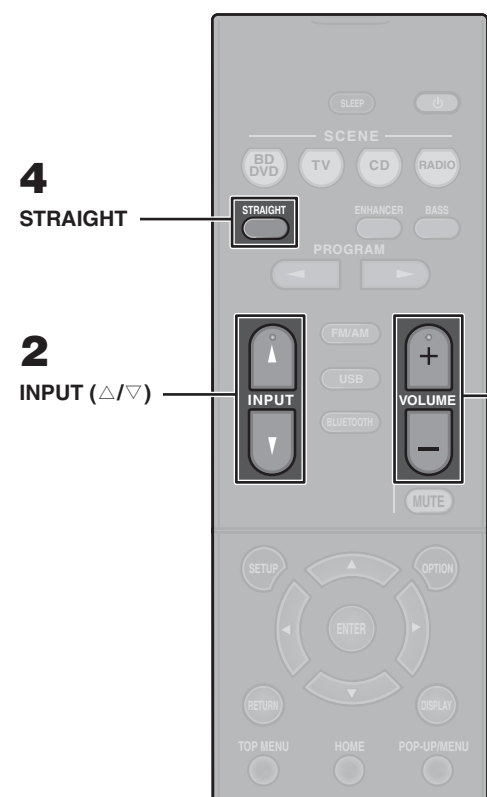

Namn på ansluten enhet  
Yhdistetyn laitteen nimi

Svenska

## 6 Automatisk optimering av högtalarinställningarna (YPAO)

Yamaha Parametric room Acoustic Optimizer (YPAO) (funktion för parametrisk rumsakustikoptimering) detekterar högtalaranslutningarna, mäter avståndet från dem till lyssningspositionen, och optimerar därefter automatiskt högtalarinställningarna, som volymbalans och akustiska parametrar, så att de passar ditt rum.

Observera följande angående YPAO-mätning

- Testtonerna återges med hög volym och kan överraska eller skrämja små barn.
- Testtonvolymen kan inte justeras.
- Se till att det är så tyst som möjligt i rummet.
- Stå i ett av rummets hörn bakom lyssningspositionen så att du inte utgör ett hinder mellan högtalarna och YPAO-mikrofonen.
- Anslut inte hörlurar.

- 1 Tryck på **Power** (receiver ström) för att slå på enheten.
- 2 Slå på TV:n och välj TV-ingången för visning av video från enheten (HDMI OUT-jack).
- 3 Slå på subwoofern och ställ in volymen på halv nivå. Om delningsfrekvensen är justerbar ställer du in den på maxläget.
- 4 Placera YPAO-mikrofonen på lyssningspositionen och anslut den till YPAO MIC-jacket på frontpanelen. Skärmen som visas på bild **A** visas på TV:n.  
**Obs!** Placera YPAO-mikrofonen på din lyssningsposition (i höjd med dina öron). Vi rekommenderar att ett stativ används som ett mikrofonställ. Du kan använda stativets skruvar för att stabilisera mikrofonen.
- 5 Tryck på ENTER. Mätningen påbörjas inom 10 sekunder. Mätningen tar cirka 3 minuter. Skärmen som visas på bild **B** visas på TV:n när mätningen är slutförd.  
**Obs!** Om det visas ett felmeddelande (som E-1) eller ett varningsmeddelande (som W-2), se "Felmeddelanden" eller "Varningsmeddelanden" under "Automatisk optimering av högtalarinställningarna (YPAO)" i Bruksanvisningen. Om varningsmeddelandet "W-1: Out of Phase" visas, se "Om "W-1: Out of Phase" visas" till höger.
- 6 Bekräfta resultaten som visas på skärmen och tryck på ENTER.
- 7 Använd markörknapparna (</>) för att välja "SAVE" (Save) som visas på bild **C** och tryck ner ENTER.
- 8 Koppla ur YPAO-mikrofonen från enheten.

Optimeringen av högtalarinställningarna är nu färdig.

**Om "W-1: Out of Phase" visas (som visas på bild **D**)**  
Följ anvisningarna nedan för att kontrollera högtalaranslutningarna.

- 1 Högtalarindikeringen på frontpanelens display blinkar för en problemhögtalare som visas på bild **E**.
- 2 Kontrollera kabelanslutningarna (+/-) för problemhögtalaren.

**Om högtalaren är felaktigt ansluten:**

Stäng av enheten, återanslut högtalarkabeln och försök sedan att utföra YPAO-mätningen igen.

**Om högtalaren är korrekt ansluten:**

Beroende på vilken typ av högtalare du använder och rummets beskaffenhet kan detta meddelande visas även om högtalarna är korrekt anslutna.

Ignorera i detta fall meddelandet och fortsätt till steg 7.

## 7 Spela upp en BD/DVD

Låt oss nu spela upp en BD/DVD.

Vi rekommenderar att spela upp med flerkanaligt ljud (5.1 kanaler eller fler) för att uppleva surroundljudet som enheten kan producera.

- 1 Slå på BD/DVD-spelaren.
- 2 Tryck på INPUT ( $\Delta/\nabla$ ) för att visa "HDMI 1" på frontpanelens display. "HDMI 1" väljs som ingångskälla. Namnet på ansluten apparat, så som "BD Player", kan visas (som visas på bild **F**).
- 3 Starta uppspelningen på BD/DVD-spelaren.
- 4 Tryck på STRAIGHT för att visa "STRAIGHT" på frontpanelens display.  
**Obs!** När "STRAIGHT" (rak avkodning) är aktiverat, återger varje högtalare sin egen kanaljudsignal direkt (utan ljudfältbehandling).
- 5 Tryck på VOLUME för att justera volymen.

De grundläggande inställningarna är nu klara.

**Obs!** När surroundljud inte hörs, eller om inget ljud återges från en viss högtalare, se "Felsökning" i bruksanvisningen.

## Grundläggande hantering

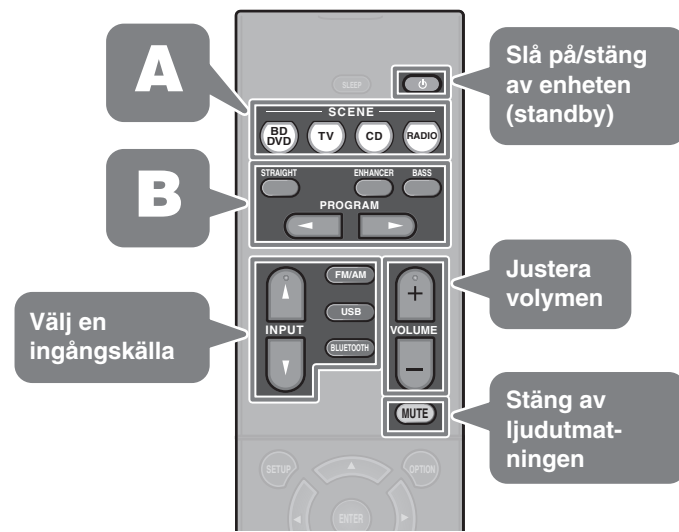

Slå på/stäng av enheten (standby)

Justera volymen

Stäng av ljudutmatningen

**A** Ingångskälla och inställningar tilldelade SCENE-knappen kan väljas med ett knapptryck (SCENE-funktion). Som standard, ingångskälla och inställningar för ljudprogram tilldelade varje SCENE-knapp är som följer.

SCENE-knapp	Ingång	Ljudprogram
<b>BD/DVD</b>	HDMI 1	MOVIE (Sci-Fi)
<b>TV</b>	AUDIO 1	STRAIGHT
<b>CD</b>	AUDIO 2	STRAIGHT
<b>RADIO</b>	TUNER	STEREO (5ch Stereo)

**B** Enheten har ett antal olika ljudprogram och surrounddekodrar med vilka du kan lyssna på dina uppspelningskällor i ditt favoritljudläge.

**STRAIGHT:** Ingångskällor kommer att spelas upp utan ljudfältseffekter.

**ENHANCER:** Komprimerad musik lagrad på en Bluetooth-apparat eller USB-lagringsenhet kommer att spelas upp med ytterligare djup och bredd.

**BASS:** Extra bas gör att du kan njuta av förbättrade basljud.

**PROGRAM (</>):** Ljudprogram lämpliga för filmer, musik och stereouppspelning kan väljas.

Suomi

## 6 Kaiuttimien asetusten automaattinen optimointi (YPAO)

Yamahan parametrinen huoneakustiikan optimointitoiminto (Yamaha Parametric room Acoustic Optimizer, YPAO) tunnistaa kaiuttimiliitännät, mittaa etäisyyden automaattisesti kuuntelupaikkaan (tai -paikkoihin) ja optimoi sitten automaattisesti kaiutinasetukset kuten äänitasapainon ja akustiset parametrit huoneilman mukaisiksi.

Huomioi seuraavat YPAO-mittaus koskevat ohjeet

- Testusaännet toistetaan suurella äänenvoimakkuudella, ja pienet lapset saattavat pelästyä niitä.
- Testiäänten voimakkuutta ei voi säätää.
- Pidä huone mahdollisimman hiljaisena.
- Pysy huoneen nurkassa kuunteluapaikan takana niin, että et ole esteenä kaiuttimien ja YPAO-mikrofonin välillä.
- Älä yhdistä kuulokkeita.

- 1 Paina **Power** (vastaanottimen virta) kytkeäksesi laitteen päälle.
- 2 Kytke televisio päälle ja kytke se näyttämään videokuvaa laitteesta (HDMI OUT -liitäntä).
- 3 Kytke subwooferi päälle ja aseta äänenvoimakkuus puoleenväliin. Jos jakotajuutta voi säätää, aseta se suurimpaan arvoon.
- 4 Aseta YPAO-mikrofoni kuunteluapaikkaan ja liitä se etupaneelissa olevaan YPAO MIC -liitäntään. Kuvassa **A** näytetty näyttö tulee näkyviin TV:seen.  
**Huom.** Aseta YPAO-mikrofoni kuunteluapaikkaan (korviesi korkeudelle). Suosittelemme käyttämään kolmijalkaa mikrofonitelineenä. Voit käyttää kolmijalan ruuveja mikrofonin vakauttamiseen.
- 5 Paina ENTER. Mittaus alkaa 10 sekunnin kuluttua. Mittaus kestää noin 3 minuuttia. Kuvassa **B** näytetty näyttö tulee näkyviin TV:seen, kun mittaus päättyy.  
**Huom.** Jos näytöllä näkyy virheilmoitus (kuten E-1) tai varoitusviesti (kuten W-2), katso oppaan "Owner's Manual" (Käyttöopas) osiosta "Optimizing the speaker settings automatically (YPAO)" kohtaa "Error messages" tai "Warning messages".  
Jos varoitusviesti "W-1: Out of Phase" tulee näkyviin, katso kohtaa "Jos "W-1: Out of Phase" tulee näkyviin" oikealla.
- 6 Varmista näytössä näkyvät tulokset ja paina ENTER.
- 7 Käyttämällä kohdistinpainikkeita (</>) valitse "SAVE" (Save), kuten on näytetty kuvassa **C**, ja paina ENTER.
- 8 Irrota YPAO-mikrofoni laitteesta.

Kaiutinasetukset on nyt optimoitu.

**Jos "W-1: Out of Phase" tulee näkyviin (kuten on näytetty kuvassa **D**)**

Tarkista kaiuttimien liitännät seuraavien ohjeiden mukaisesti.

- 1 Ongelmallisen kaiuttimen kuvake vilkkuu etunäytössä, kuten on näytetty kuvassa **E**.
- 2 Tarkista ongelmallisen kaiuttimen kaapelin liitännät (+/-).

**Jos kaiutin on kytketty väärin:**

Sammuta laite, yhdistä kaiutinkaapeli uudelleen ja yritä sitten suorittaa YPAO-mittaus uudelleen.

**Jos kaiutin on kytketty oikein:**

Kaiuttimista tai huoneympäristöstä riippuen tämä viesti voi tulla näkyviin, vaikka kaiuttimet olisi yhdistetty oikein. Tässä tapauksessa ohita viesti ja siirry vaiheeseen 7.

## 7 BD/DVD-levyn toistaminen

Noudata näitä ohjeita, kun haluat toistaa BD/DVD-levyjä. Suosittelemme monikanavaäänien (vähintään 5.1-kanavainen) toistamista, jotta tunnet laitteen tuottaman surround-äänien.

- 1 Kytke BD/DVD-soitin päälle.
- 2 Painamalla INPUT ( $\Delta/\nabla$ ) näytät "HDMI 1" etunäytössä. "HDMI 1" valitaan tulolähteenä. Yhdistetyn laitteen nimi, kuten "BD Player", saattaa näkyä (kuten on näytetty kuvassa **F**).
- 3 Aloita toisto BD/DVD-soittimella.
- 4 Painamalla STRAIGHT näytät "STRAIGHT" etupaneelinäytössä.  
**Huom.** Kun "STRAIGHT" (suora dekodaus) on käytössä, kukin kaiutin tuottaa kunkin kanavan audiosignaalin suoraan (ilman äänikentän käsittelyä).
- 5 Säädä äänenvoimakkuutta painamalla VOLUME.

Tämä viimeistelee perusasetukset.

**Huom.**

Jos surround-ääni ei kuulu tai jokin kaiuttimista ei toista ääntä, katso oppaan "Owner's Manual" (Käyttöopas) kohta "Troubleshooting".

## Perustoiminnot

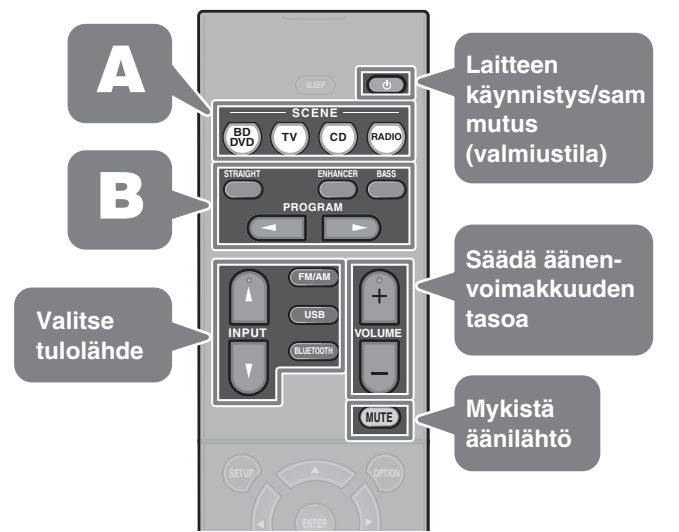

Laitteen käynnistys/sammutus (valmiustila)

Säädä äänenvoimakkuuden tasoa

Mykistä äänilähtö

**A** SCENE-painikkeille määrätty tulolähde ja asetukset voidaan valita painikkeen kosketuksella (SCENE-toiminto). Oletusasetuksessa tulolähde ja ääniohjelma-asetukset, jotka on määrätty kullekin SCENE-painikkeelle, ovat seuraavat.

SCENE-näppäintä	Tulo	Ääniohjelma
<b>BD/DVD</b>	HDMI 1	MOVIE (Sci-Fi)
<b>TV</b>	AUDIO 1	STRAIGHT
<b>CD</b>	AUDIO 2	STRAIGHT
<b>RADIO</b>	TUNER	STEREO (5ch Stereo)

**B** Tämä laite on varustettu erilaisilla ääniohjelmillä ja surround dekodereilla, jotka mahdollistavat toistolähteistä nauttimisen suosikkäänitilassasi.

**STRAIGHT:** Tulolähteitä toistetaan ilman äänikenttätehosteita.

**ENHANCER:** Pakattua musiikkia, joka on tallennettu Bluetooth-laitteelle tai USB-muistilaitteelle, toistetaan lisäsyvyydellä ja -laajuudella.

**BASS:** Lisäbasso mahdollistaa korostetuista bassoäänistä nauttimisen.

**PROGRAM (</>):** Voidaan valita ääniohjelmaa, jotka sopivat elokuville, musiikille ja stereotoistoon.