



AV-vastaanotin

RX-S602

Omistajan käsikirja

musicCAST

-
- Tämä laite on tarkoitettu laadukkaaseen videoiden ja musiikin toistamiseen kotona.
 - Tässä käyttöohjeessa kerrotaan, miten laite otetaan käyttöön ja miten sitä käytetään.
 - Lue mukana toimitettu ohjelehtinen "Pika-aloitusopas" ennen kuin käytät laitetta.

SISÄLTÖ

ENNEN LAITTEEN KÄYTTÖÄ 7

Käyttöohjeen käyttö.....	7
Käyttöohjeen käyttö.....	7
Tarvikkeiden tarkastus.....	7
Tarvikkeiden tarkastus.....	7
Kaukosäätimen käyttö.....	8
Työnnä paristot kaukosäätimeen.....	8
Kaukosäätimen toimintaetäisyys.....	8

OMINAISUUDET 9

Laitteen toiminnot.....	9
Laitteen rakenne ja toiminnot.....	11
Etulevyn osien nimet ja toiminnot.....	11
Etunäytön osien nimet ja toiminnot.....	13
Takalevyn osien nimet ja toiminnot.....	14
Kaukosäätimen osien nimet ja toiminnot.....	15

KÄYTTÖÖNOTTO 16

1 Kaiuttimien kytkeminen.....	16
Kaiuttimien nimet ja toiminnot.....	16
Yhdistettävät kaiutinjärjestelmät ja kaiuttimet.....	17
Kaiutinvaatimukset.....	17
Kaiutinimpedanssi.....	18
Johtovaatimukset.....	18
Kaiuttimien yhdistäminen.....	18
Kaiuttimien sijoitus (kaiutinjärjestelmät).....	20
Bi-amp -kytkentään sopivat etukaiuttimet.....	23
2 Televisio.....	24
HDMI-liitäntä televisioon.....	24
VIDEO (komposiittivideo)-kytkentä televisioon.....	24

3 Toistolaitteiden kytkeminen.....	25
HDMI-kytkentä videolaitteeseen kuten BD/DVD-soitin.....	25
Muu kuin HDMI-kytkentä toistolaitteeseen.....	25
Etulevyn liitin.....	26
4 Radioantennien kytkentä.....	27
FM-/AM-antennien kytkeminen (lukuun ottamatta Yhdistyneen kuningaskunnan, Euroopan ja Australian malleja).....	27
DAB-/FM-antennin kytkeminen (Yhdistyneen kuningaskunnan, Euroopan ja Australian mallit).....	28
5 Verkkokytkenän valmistelu.....	29
Verkkokytkenän valmistelu.....	29
Verkkokaapelin kytkentä (langallinen liitäntä).....	29
Langattomien antennien valmistelu (langaton liitäntä).....	30
6 Virtajohdon liittäminen.....	30
Virtajohdon liittäminen.....	30
7 Näyttövalikkokielen valitseminen.....	31
Näyttövalikkokielen valitseminen.....	31
8 Välttämättömät kaiutinasetukset.....	32
Kaiuttimen konfiguraation määrittäminen.....	32
Automaattiset kaiutinasetukset (YPAO).....	33
Virheilmoitukset YPAO:sta.....	35
Varoitusilmoitukset YPAO:sta.....	36
9 MusicCast-asetus.....	37
Mikä MusicCast on.....	37
MusicCast CONTROLLER-käyttö.....	37
Tämän laitteen lisääminen MusicCast-verkkoon.....	37

ÄÄNESTÄ NAUTTIMINEN 38

Äänikenttätehosteista nauttiminen..... 38

Valitse suosikkiäänitila.....	38
3D-äänikentät (CINEMA DSP 3D).....	38
Sisällön tyyppiin mukaisesti optimoidut äänikenttätehosteet.....	39
Ääniohjelmat ilman takakaiuttimia (Virtual CINEMA DSP).....	39
Tiläänen kuuntelu huonetilan etuosaan sijoitetulla viidellä kaiuttimella (Virtual CINEMA FRONT).....	39
Tiläänen kuuntelu kuulokkeilla (SILENT CINEMA).....	39

Äänen kuuntelu muokkaamattomana..... 40

Alkuperäinen ääni (suora dekodaus).....	40
Monikanavatoisto ilman äänikenttätehosteita (surround-decoder).....	40
Puhdas äänentoisto (Direct-toisto).....	41

Vahvistettu bassoääni..... 41

Basson tehostus (Extra Bass).....	41
-----------------------------------	----

Vahvistettu pakattu musiikki..... 42

Digitaalisesti pakatun ääniformaatin toisto täyteläisellä äänellä (Compressed Music Enhancer).....	42
--	----

Musiikin toisto useissa huoneissa..... 43

Musiikin toisto useissa huoneissa (monihuonekäyttö).....	43
Zone2-kaiuttimien kytkentä.....	43
Zone2-huoneen ohjaus.....	44
Sama lähde useissa huoneissa (juhlatila).....	44

TOISTO 45

Toiston perustoiminnot..... 45

Perustoimenpide videon ja musiikin toistolle.....	45
Etulevyn näyttötietueiden tarkastelu.....	46
Toistonäytön kohteiden nimet ja toiminnot.....	47
Selailunäkymän kohteiden nimet ja toiminnot.....	48

FM/AM-radion kuuntelu (lukuun ottamatta Yhdistyneen kuningaskunnan, Euroopan ja Australian malleja)..... 49

Taajuuden valintatarkkuus.....	49
Viritystaajuuden valinta.....	50
Muistissa olevan aseman kuuntelu.....	51
Asemien automaattiviritys.....	51
Radioaseman tallennus muistipaikalle manuaalisesti.....	52
Muistipaikan tyhjentäminen.....	53

DAB-radion kuuntelu (Yhdistyneen kuningaskunnan, Euroopan ja Australian mallit)..... 54

DAB-virityksen valmistelu.....	54
DAB-radioaseman valinta kuuluviin.....	55
Muistissa olevan DAB-radioaseman kuuntelu.....	55
DAB-radioasemien tallentaminen muistipaikoille (muistipaikat).....	56
DAB-asettien poistaminen muistipaikoilta.....	57
DAB-tietojen tarkastelu.....	57
DAB-kanavatunnuksen vastaanotettavan signaalin voimakkuus.....	58

FM-radion kuuntelu (Yhdistyneen kuningaskunnan, Euroopan ja Australian mallit)..... 59

Viritystaajuuden valinta FM-radiovastaanotolle.....	59
Muistissa olevan FM-asettien kuuntelu.....	60
FM-asettien automaattiviritys muistipaikoille.....	60
FM-radioaseman tallennus muistipaikalle manuaalisesti.....	61
FM-asettien poistaminen muistipaikoilta.....	62
RDS-tiedon valinta.....	62

BLUETOOTH® -laitteeseen tallennetun musiikin toisto..... 63

BLUETOOTH-laitteen musiikin toisto tämän laitteen kautta.....	63
Äänentoisto Bluetooth®-kaiuttimista/-kuulokkeista.....	63

Ohjelman toisto AirPlayn välityksellä..... 65

iTunesin/iPhonen musiikin toisto AirPlay-toiminnolla.....	65
---	----

Musiikin toisto USB-muistilaitteesta..... 66

USB-tallennuslaitteen sisällön toisto.....	66
--	----

Musiikin toisto mediapalvelimelta (PC/NAS)..... 67

Median jakamisen asetus mediapalvelimella (PC/NAS).....	67
Musiikin toisto mediapalvelimelta (PC/NAS).....	67

Internetradiion kuuntelu.....	69
Internetradioaseman valinta.....	69
Internetradioasemien tallentaminen muistipaikoille.....	69
Musiikin suoratoistopalveluiden kuuntelu.....	70
Suoratoistopalvelun kuuntelu.....	70
Hyödyllisiä toistotoimintoja.....	71
SCENE-toiminto.....	71
Pikavalinta-toiminto.....	73
Eri ohjelmälähteiden toistoasetukset (Option-valikko).....	75
Option-valikon perustoiminta.....	75
OPTION-valikon kohdat.....	76
Ohjelmälähteen vaihto.....	77
Äänilähdön sävyn säätö.....	77
DSP/Surround-kokoonpano.....	77
Äänenvoimakkuuden erojen korjaus toiston aikana.....	80
Lipsync-säädön käyttöönotto.....	80
Video- ja audiosignaali-tietojen tarkastus.....	81
Toisen tulolähteen audion yhdistäminen tämän hetkisen tulolähteen videon kanssa.....	81
Toistettavan video-ohjelmälähteen valinta valitulle audio-ohjelmälähteelle.....	82
FM-radion vastaanoton vaihtaminen stereo- ja monoäänen välillä.....	82
Radioasemien muistipaikkojen asetus.....	83
Sattunaistoistoasetuksen määrittäminen.....	84
Uusintatoistoasetuksen määrittäminen.....	84
Äänenvoimakkuuden ohjauksen käyttöönotto AirPlay:n välityksellä.....	84
Internetradioaseman lisääminen "Favorites"-kansioon.....	85
Internetradioaseman poistaminen "Favorites"-kansiota.....	85
DAB-radioasemien ensihaun käynnistäminen.....	85
DAB-kanavatunnuksen vastaanotettavan signaalin voimakkuus.....	86

ASETUKSET 87

Eri toimintojen määrittäminen (Setup-valikko).....	87
Setup-valikon perustoiminta.....	87
SETUP-valikon kohdat.....	88

Kaiutinasetusten määrittäminen.....	91
Kaiutinjärjestelmän asetus.....	91
Subwooferin käyttöasetus.....	91
Etukaiuttimien koon asetus.....	92
Keskikaiuttimen käytön ja koon asetus.....	92
Surround-kaiuttimien käytön ja koon asetus.....	93
Matalataajuuksien komponenttien jakotaajuuden asetus.....	93
Subwooferin vaiheen asetus.....	94
Extra Bass-käyttöasetus.....	94
Virtual CINEMA FRONT-toiminnon käyttöasetus.....	94
Yksittäisen kaiuttimen ja kuuntelupaikan välisen etäisyyden asetus.....	94
Yksittäisen kaiuttimen äänenvoimakkuuden säätö.....	95
Taajuuskorjaimen asetus.....	95
Testiäänten lähetyksen säätö.....	96

HDMI-asetusten säätö..... 97

HDMI Control-toiminnon käyttöasetus.....	97
HDMI-audiolähdön asetus TV-kaiuttimesta.....	97
HDMI Standby Through-toiminnon käyttöasetus.....	97
HDMI-videosignaalin 4K-skaalauksen käyttöasetus.....	97
Käytettävän HDCP-version asetus HDMI-tuloliittimille.....	98
TV:n äänitulolle käytettävän audioliittimen asetus.....	98
Laitteen ja TV:n valmistilojen linkitys.....	98
ARC-toiminnon käyttöasetus.....	98
SCENE-toimintasarjan käyttöasetus.....	99

Ääniasetusten määrittäminen..... 100

Etuaänikentän leveysvaikutelman asetus.....	100
Keskiaänikentän leveysvaikutelman säätö.....	100
Äänikentän etu- ja surround-osan välisen tasapainon säätö.....	100
Etuaänikentän keskitason suuntauksen (leveys) säätö.....	100
Monoäänisekoituksen (Monaural Mix) käytön asetus.....	101
Lipsync-toiminnon säätömenetelmän asetus.....	101
Lipsync-toiminnon viiveen säätö.....	101
Dialogin äänenvoimakkuuden säätö.....	101
Äänenvoimakkuusnäytön asteikon asetus.....	102
Dynamiikka-alueen säätömenetelmän asetus.....	102
Äänenvoimakkuuden raja-arvojen asetus pätilalle (Main zone).....	102
Pätilan (Main zone) alkuperäisen äänenvoimakkuuden asetus, kun laite kytketään päälle.....	102
Äänenvoimakkuuden raja-arvojen asetus Zone2:lle.....	103
Alkuperäisen Zone2-äänenvoimakkuuden asetus, kun Zone2-lähtö on käytössä.....	103

Virransyöttöasetukset.....	104
Ajan, jonka kuluttua laite kytkeytyy automaattisesti valmiustilaan, asetus.....	104
Eco-tilan käyttöasetus.....	104
Toimintoasetusten määrittäminen.....	105
Etulevyn näytössä näkyvien ohjelmälähdienimien vaihto automaattisesti.....	105
Etulevyn näytössä näkyvän ohjelmälähdienimen muuttaminen manuaalisesti.....	105
Ohitettavien tulolähteiden asetus kun käytetään INPUT-valitsinta.....	106
Etulevyn näytön kirkkauden säätö.....	106
Laitteen asetusten muuttamisen vahingossa esto.....	106
Tämän laitteen toimintojen asetus kaukosäätimen RED/GREEN/YELLOW/BLUE-painikkeille.....	107
Juhlatilaan vaihtamisen käyttöasetus.....	107
Verkkoasetusten määrittäminen.....	108
Tämän laitteen verkkotietojen tarkastus.....	108
Verkkoon liittämistavan asetus (Langallinen/langaton).....	108
Verkko-ominaisuuksien automaattinen asetus (DHCP).....	108
Verkko-ominaisuuksien asetus manuaalisesti.....	109
MAC-osoitteen suodattimen asetus.....	109
Digital Media Controller-käytön asetus.....	110
Network Standby-toiminnon käyttöasetus.....	110
Laitteen verkkonimen asetus.....	111
Tahdistetun virrankytken asetus tästä laitteesta MusicCast-yhteensopiviin laitteisiin.....	111
Laitteohjelmiston päivitys verkon kautta.....	111
Bluetooth®-asetusten määrittäminen.....	112
Bluetooth®-käytön asetus.....	112
Bluetooth®-laitteen ja tämä laitteen välisen yhteyden katkaiseminen.....	112
Bluetooth® Standby-toiminnon käyttöasetus.....	112
Bluetooth®-laitteeseen menevän audiolähteyksen käyttöasetus.....	113
Laitteen yhdistäminen Bluetooth®-laitteeseen, joka vastaanottaa lähetettyä ääntä.....	113
Kieliasetusten määrittäminen.....	114
Näyttövalikkokielen asetus.....	114

Järjestelmäasetusten (ADVANCED SETUP-valikko) määrittäminen.....	115
ADVANCE SETUP-valikon perustoiminta.....	115
ADVANCED SETUP -valikon asetuskohtat.....	115
Kaiutinimpedanssin asetuksen muuttaminen (SP IMP.).....	116
Kauko-ohjauksen ID-koodin valinta (REMOTE ID).....	116
FM/AM-radion taajuuden muuttaminen (TU).....	116
Videosignaalin tyyppin vaihtaminen (TV FORMAT).....	116
HDMI 4K -signaaliformaatin valinta (4K MODE).....	117
Kaikkien asetusten varmuuskopiointi ja palautus (BKUP/RSTR).....	117
Palauta laitteen perusasetukset (INIT).....	118
Laitteohjelmiston päivitys (UPDATE).....	118
Ohjelmistoversion tarkastaminen (VERSION).....	118

ONGELMAN RATKAISU 119

Kun ongelmia ilmenee.....	119
Kun on ongelmia, tarkasta ensin seuraava:.....	119
Virtaa, järjestelmää ja kaukosäädintä koskevat ongelmat.....	119
Ääniongelmia.....	121
Kuvaongelmia.....	124
FM-/AM-radio-ongelmat (AM-radio-ominaisuus ei ole käytettävissä Yhdistyneen kuningaskunnan, Euroopan ja Australian malleille).....	125
DAB-radio-ongelmat (Yhdistyneen kuningaskunnan, Euroopan ja Australian mallit).....	125
USB-ongelmia.....	126
Verkko-ongelmia.....	127
Bluetooth®-ongelmia.....	129
Virheviestit etulevyn näytössä.....	130
Virheviestit etulevyn näytössä.....	130

LIITE 132

Laitteohjelmiston (firmware) päivitys verkosta.....	132
Laitteohjelmiston päivitykset.....	132
Laitteohjelmiston (firmware) päivitys verkosta.....	133
Langattomien surround-kaiuttimien käyttö (MusicCast Surround-toiminto).....	134
Langattomien surround-kaiuttimien käyttö (MusicCast Surround-toiminto).....	134

Langaton verkkoyhteydentä.....	136
Verkkoyhteyden muodostustavan valinta.....	136
WPS-painiketta käyttävän langattoman yhteyden asetus.....	137
iOS-laitetta käyttävän langattoman yhteyden asetus.....	137
Langattoman yhteyden asetus valitsemalla käytettävissä olevien tukiasemien listasta.....	138
Langattoman verkkoyhteyden asetusten määrittäminen manuaalisesti.....	139
WPS PIN-koodia käyttävän langattoman yhteyden asetus.....	140
Tulo/lähtöliittimet ja kaapelit.....	141
Video/audioliittimet.....	141
Videoliittimet.....	141
Audioliittimet.....	141
Sanasto.....	142
Audiotietojen sanasto.....	142
HDMI- ja videosignaali-tietojen sanasto.....	143
Verkkotietojen sanasto.....	143
Yamaha-tekniikan sanasto.....	143
Tuetut laitteet ja tiedostomuodot.....	144
Yhteensopivat Bluetooth®-laitteet.....	144
Tuetut USB-muistilaitteet.....	144
Tuetut AirPlay-laitteet.....	144
Tuetut tiedostomuodot.....	145
Videosignaalin tiedot.....	145
Videosignaalin tiedot.....	145
HDMI:n lisätiedot.....	146
HDMI-ohjaus ja synkronoidut toiminnot.....	146
Audio Return Channel -toiminto (ARC).....	147
HDMI-signaaliyhteensopivuus.....	148
Tavaramerkit.....	149
Tavaramerkit.....	149
Tekniset tiedot.....	150
Tekniset tiedot.....	150
Oletusasetukset.....	155
Option-valikon oletusasetukset.....	155
Setup-valikon oletusasetukset.....	155
ADVANCE SETUP-valikon oletusasetukset.....	156

ENNEN LAITTEEN KÄYTTÖÄ

Käyttöohjeen käyttö

Käyttöohjeen käyttö

Kun luet tätä käyttöohjetta, kiinnitä huomio seuraaviin asioihin.

- Kuussa oleva laite on USA:ssa käytössä oleva malli ellei toisin mainita.
- Jotkut ominaisuudet eivät ole käytettävissä tietyillä alueilla.
- Tuotekehityksen takia tuotteen ulkonäköä ja teknisiä ominaisuuksia saatetaan muuttaa ilman ennakkoilmoitusta.
- Tämä käyttöohje selittää pääasiassa toimintoja, jotka käyttävät TV-näytössä näkyvää valikkoa. TV-näyttövalikkoon liittyvät toiminnot ovat käytettävissä vain, kun TV on yhdistetty laitteeseen HDMI:n välityksellä.
- Tässä käyttöohjeessa laitetta käytetään pääasiassa kauko-ohjaimen painikkeilla.
- Tämä käyttöohje viittaa kaikkiin "iPod touch"-, "iPhone"- ja "iPad"-laitteisiin sanalla "iPhone". "iPhone" tarkoittaa "iPod touch"-, "iPhone"- ja "iPad"-laitteita, ellei toisin mainita.

VAARA:

Osoittaa kuoleman tai vakavan loukkaantumisen vaaraan liittyvät ennakkoilmoitukset.

VAROITUS:

Osoittaa pienen tai keskisuuren loukkaantumisen vaaran.

HUOMAUTUS:

Ilmoittaa käyttöä koskevasta varoituksesta, jonka tarkoituksena on estää laitteen toimintahäiriö/vaurioituminen.

HUOMI:

Ilmoittaa ohjeesta ja lisäselitteestä, joka parantaa laitteen käytettävyyttä.

Tarvikkeiden tarkastus

Tarvikkeiden tarkastus

Tarkista, että sait seuraavat tarvikkeet laitteen mukana.

AM-antenni (Lukuun ottamatta Yhdistyneen kuningaskunnan, Euroopan ja Australian malleja)



FM-antenni (Lukuun ottamatta Yhdistyneen kuningaskunnan, Euroopan ja Australian malleja)

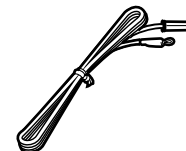
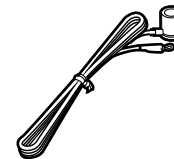

DAB/FM-antenni (Yhdistyneen kuningaskunnan, Euroopan ja Australian mallit)



* Yksi yllä olevista toimitetaan mukana ostoalueesta riippuen.

YPAO-mikrofoni

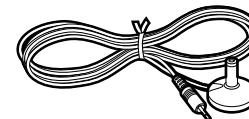

Kauko-ohjain
 Paristot (AAA, R03, UM-4) (x2)

Pika-aloitusopas

HUOMI!

Käy Yamaha Downloads-sivulla lataaksesi viimeisimmät Omistajan käsikirja ja Pika-aloitusopas.
<http://download.yamaha.com/>

Kaukosäätimen käyttö

Työnnä paristot kaukosäätimeen

Laita paristot oikein päin.

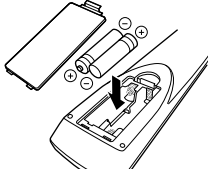

Kaukosäätimen toimintaetäisyys

Osoita kaukosäätimellä laitteen kaukosäätimen tunnistimeen ja jää seuraavassa kuvassa näytetyn toiminta-alueen sisäpuolelle.

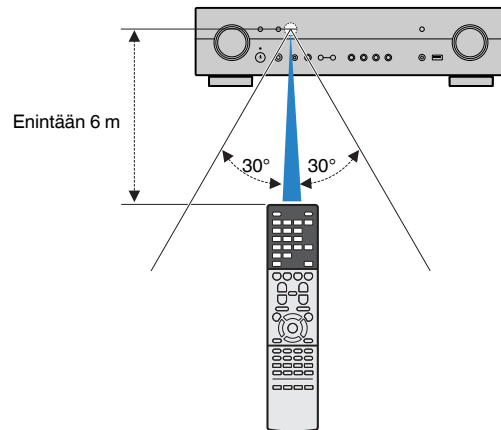

OMINAISUUDET

Laitteen toiminnot

Tukee 2 - 5.1-kanavaista kaiutinkokoonpanoa

Riippuen käyttämäsi kaiuttimien lukumäärästä voit nauttia suosikkiakustiikkaympäristöistä eri tyyleillä.

- "5.1-kanavaisen kaiutinjärjestelmän käyttö" (s. 20)
- "3.1-kanavaisen kaiutinjärjestelmän käyttö" (s. 21)
- "Virtual CINEMA FRONT-käyttö" (s. 22)
- "Musiikin toisto useissa huoneissa (monihuonekäyttö)" (s. 43)

Automaattisesti optimoituvat kaiutinasetukset (YPAO)

YPAO-toiminnon avulla tämä laite tunnistaa kaiutinkytkennät ja mittaa kaiuttimien etäisyydet kuuntelupaikalta käyttämällä YPAO-mikrofonimittausta. Sen jälkeen toiminto valitsee automaattisesti parhaat kaiutinasetukset, kuten kaiuttimien äänenvoimakkuudet ja akustiikkaan vaikuttavat asetukset kuunteluhuoneeseesi sopiviksi (YPAO Yamaha Parametric room Acoustic Optimizer).

- "Automaattiset kaiutinasetukset (YPAO)" (s. 33)

Äänikenttätehosteiden kuuntelu voimakkaalla tehostuksella

Tässä laitteessa on erilaisia ääniohjelmia ja tilääänidekoodereita, joiden avulla voit toistaa ohjelmalähteitä niille sopivilla asetuksilla (äänikenttätehosteet, stereotoisto jne.).

- "3D-äänikentät (CINEMA DSP 3D)" (s. 38)
- "Sisällön tyyppin mukaisesti optimoidut äänikenttätehosteet" (s. 39)
- "Ääniohjelmat ilman takakaiuttimia (Virtual CINEMA DSP)" (s. 39)
- "Tilääänen kuuntelu kuulokkeilla (SILENT CINEMA)" (s. 39)
- "Alkuperäinen ääni (suora dekodaus)" (s. 40)
- "Monikanavatoisto ilman äänikenttätehosteita (surround-decoder)" (s. 40)
- "Puhdas äänentoisto (Direct-toisto)" (s. 41)
- "Basson tehostus (Extra Bass)" (s. 41)
- "Digitaalisesti pakatun ääniformaatin toisto täyteläisellä äänellä (Compressed Music Enhancer)" (s. 42)

Tukee monia eri verkon kautta käytettäviä ohjelmasisältöjä

Kun laite on liitetty verkkoon, voit nauttia erilaisista sisällöistä verkon välityksellä.

- "iTunesin/iPhonen musiikin toisto AirPlay-toiminnolla" (s. 65)
- "Musiikin toisto mediapalvelimelta (PC/NAS)" (s. 67)
- "Internetradioaseman valinta" (s. 69)
- "Suoratoistopalvelun kuuntelu" (s. 70)

Eri laitteiden sisällön toisto

Laitteessa on useita HDMI-liittimiä sekä erilaisia tulo- ja lähtöliittimiä erillisille videolaitteille kuten BD/DVD-soittimille, audiolaitteille kuten CD-soittimille, Bluetooth-laitteille kuten älypuhelimille, pelikonsoleille, USB-muistilaitteille jne. Voit toistaa niiden sisältöä.

- "Virtystaajuuden valinta" (s. 50)
- "BLUETOOTH-laitteen musiikin toisto tämän laitteen kautta" (s. 63)
- "USB-tallennuslaitteen sisällön toisto" (s. 66)

Hyödyllisiä toimintoja

Laitteessa on monia hyödyllisiä toimintoja. SCENE-toiminto sallii tulolähteen ja asetusten, jotka on rekisteröity vastaavaan sceneen, kytkemisen päälle/pois, kuten ääniohjelma ja Compressed Music Enhancer, yhdellä kosketuksella. Jos kytket tähän laitteeseen HDMI-ohjausta tukevan television HDMI-kaapelilla, voit ohjata tämän laitteen toimintoja (virrankytkentä, äänenvoimakkuus jne.) television kauko-ohjaimella.

- "Ohjelmalähteen ja suosikkiasetusten valitseminen yhdellä painikkeella (SCENE)" (s. 71)
- "Suosikkisäällön tallentaminen muistiin pikavalintana" (s. 73)
- "HDMI-ohjaus ja synkronoidut toiminnot" (s. 146)
- "Audio Return Channel -toiminto (ARC)" (s. 147)

Lisäominaisuudet

Laite on varustettu ominaisuudella, joka yhdistää kaiuttimiin langattomasti. Voit kuunnella tämän laitteen toistamaa ääntä Bluetooth-kaiuttimien/kuulokkeiden kautta. Lisäksi MusicCast Surround-toimintoa tukevien laitteiden, surround-kaiuttimien ja subwooferin käyttö voi olla langatonta.

- "Äänentoisto Bluetooth®-kaiuttimista/-kuulokkeista" (s. 63)
- "Langattomien surround-kaiuttimien käyttö (MusicCast Surround-toiminto)" (s. 134)

Hyödyllisiä sovelluksia

Sovellus: "AV SETUP GUIDE"



AV SETUP GUIDE-sovellus avustaa AV-vastaanotin -laitteen ja toistolaitteiden välisten kaapelikytkentöjen tekemisessä ja AV-vastaanotin -laitteen asetusten määrittämisessä. Sovellus opastaa myös tekemään kaiuttimien, television ja toistolaitteiden kytkennät sekä valitsemaan käytettävän vahvistinjärjestelmän.

Lisätietoja: etsi "AV SETUP GUIDE" App Store- tai Google Play-sovelluskaupasta.

Sovellus: "AV CONTROLLER"



AV CONTROLLER -sovellus avustaa AV-vastaanotin -laitteen eri toimintojen käytössä ilman kaukosäädintä. Tämä sovellus mahdollistaa ei vain laitteen virran ja äänenvoimakkuuden hallinnan mutta myös tulolähteen valinnan ja toiston aloittamisen/lopettamisen.

Lisätietoja: etsi "AV CONTROLLER" App Store- tai Google Play-sovelluskaupasta.

Sovellus: "MusicCast CONTROLLER"



MusicCast CONTROLLER -sovelluksella voit linkittää MusicCast-yhteensopivan laitteen toisessa huoneessa olevaan MusicCast-yhteensopivaan laitteeseen ja toistaa niillä ohjelmaa samanaikaisesti. Tämän sovelluksen avulla voit kauko-ohjaimen sijasta älypuhelimella tai muulla mobiililaitteella valita, mitä musiikkia laitteisto toistaa, ja säätää tämän laitteen ja MusicCast-yhteensopivien laitteiden asetuksia.

Lisätietoja: etsi "MusicCast CONTROLLER" App Store- tai Google Play-sovelluskaupasta.

Etulevyn osien nimet ja toiminnot

Etulevyn osien nimet ja toiminnot ovat seuraavat.

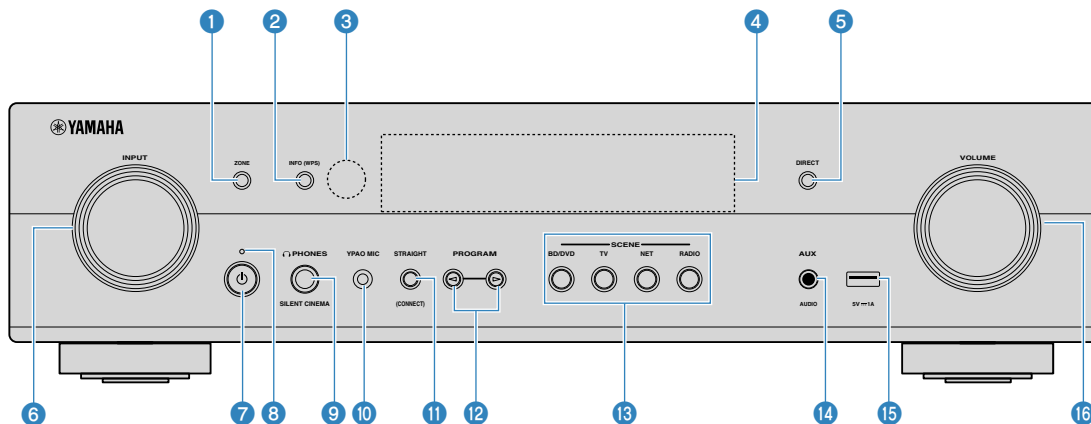

(malli U.S.A.)

1 ZONE -painike

Ottaa käyttöön/pois käytöstä äänensyötön Zone2:een (s. 44).

2 INFO (WPS) -painike

Valitsee etulevyn näytön tietueen (s. 46).

Aloittaa langattoman LAN-yhteyden asetuksen (WPS näppäinconfiguraatio) pitämällä sitä alhaalla muutaman sekunnin ajan (s. 137).

3 Kauko-ohjaussignaalin vastaanotin

Vastaanottaa kauko-ohjaussignaalit (s. 8).

4 Etulevyn näyttö

Näyttötietueet (s. 13).

5 DIRECT -painike

Direct-toiminto käyttöön/ pois käytöstä (s. 41).

6 INPUT -säädin

Ohjelmälähteen valinta.

7 (virta)painike

Tämä laite toimintatilaan / pois toimintatilasta (valmiustilaan).

8 Valmiustilan merkkivalo

Merkkivalo palaa seuraavissa tapauksissa, kun tämä laite on valmiustilassa:

- HDMI-ohjaus on käytössä (s. 97)
- Standby Through (signaalin läpivienni) -toiminto käytössä (s. 97)
- Network Standby (verkon valmiustila) -toiminto on käytössä (s. 110)
- Bluetooth Standby (Bluetooth-valmiustila)-toiminto on käytössä (s. 112)

9 PHONES- liitin

Kytke tähän kuulokkeet.

10 YPAO MIC liitin

Kytke tähän mukana toimitettu YPAO-mikrofoni (s. 33).

11 STRAIGHT (CONNECT) -painike

Suora dekodaus käyttöön / pois käytöstä (s. 40).

Avaa MusicCast-verkkotoiminto ja langaton LAN-asetus pitämällä painiketta painettuna 5 sekuntia (s. 37).

12 PROGRAM -painikkeet

Ääniohjelman ja tiläänidekooderin valinta (s. 38).

13 SCENE -painikkeet

Vaihda yhdellä kosketuksella useiden asetusten välillä käyttämällä SCENE-toimintoa. Samalla tämä laite kytkeytyy automaattisesti toimintatilaan, jos se on valmiustilassa (s. 71).

14 AUX-liitin

Kannettavan laitteen kytkentä, esim. kannettava audiosoitin (s. 26).

15 **USB-liitin**

USB-muistilaitteen kytkentä (s. 66).

16 **VOLUME -säädin**

Äänenvoimakkuuden säätö.

Etunäytön osien nimet ja toiminnot

Etunäytön osien nimet ja toiminnot ovat seuraavat.

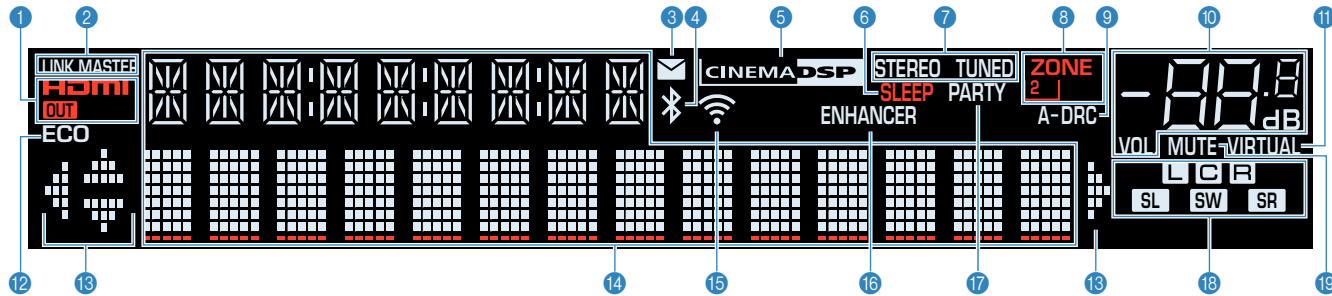

1 HDMI

Palaa, kun HDMI-signaaleja vastaanotetaan tai lähetetään.

OUT

Merkkivalo palaa, kun laite lähettää eteenpäin HDMI-signaaleja.

2 LINK MASTER

Merkkivalo palaa, kun tämä laite on MusicCast-verkoston masterlaite (isäntälaitte).

3 Laiteohjelmiston päivitysilmais

Merkkivalo palaa, kun verkon kautta on saatavilla laiteohjelmiston päivitys.

4 Bluetooth-merkkivalo

Merkkivalo palaa, kun laitteella on yhteys Bluetooth-laitteeseen.

5 CINEMA DSP

Palaa, kun CINEMA DSP 3D (s. 38) on toiminnassa.

6 SLEEP

Palaa, kun uniajastin on päällä.

7 STEREO

Viritin vastaanottaa FM-stereosignaalia.

TUNED

Viritin vastaanottaa FM/AM-radiosignaalia.

8 ZONE2

Palaa, kun audiolähtö Zone2:een (s. 44) on otettu käyttöön.

9 A-DRC

Palaa, kun Adaptive DRC (s. 79) on toiminnassa.

10 Äänenvoimakkuus

Ilmaisee käytössä olevan äänenvoimakkuuden.

11 VIRTUAL

Palaa, kun virtuaalinen prosessointi (s. 39) on käynnissä.

12 ECO

Palaa, kun eco-toiminto (s. 104) on käytössä.

13 Nuolet

Ilmoittaa, mitä kauko-ohjaimen nuolipainikkeita voit käyttää nyt.

14 Vaihtuvan tiedon näyttö

Tämänhetkinen toimintatila (ohjelmälähteen nimi, äänentoisto-ohjelman nimi jne.). Voit vaihtaa tietuetta painamalla INFO (s. 46).

15 Langaton LAN-merkkivalo

Merkkivalo palaa, kun laitteella on yhteys langattomaan verkkoon (s. 136).

HUOM!

Merkkivalo saattaa palaa, kun laite on lisätty MusicCast-verkkoon. Lisätietoja, ks. "Tämän laitteen lisääminen MusicCast-verkkoon" (s. 37).

16 ENHANCER

Merkkivalo palaa, kun käytössä on Compressed Music Enhancer on käytössä (s. 42).

17 PARTY

Palaa, kun juhlatila (s. 44) on otettu käyttöön.

18 Kaiuttimien ilmaisimet

Ilmaisevat, mistä kaiutinliittimistä lähtee eteenpäin äänisignaali.

L Etukaiutin (vasen)

R Etukaiutin (oikea)

C Keskikaiutin

SL Takakaiutin (vasen)

SR Takakaiutin (oikea)

SW Subwoofer

19 MUTE

Viilkuu, kun äänentoisto on mykistetty.

Takalevyn osien nimet ja toiminnot

Takalevyn osien nimet ja toiminnot ovat seuraavat.

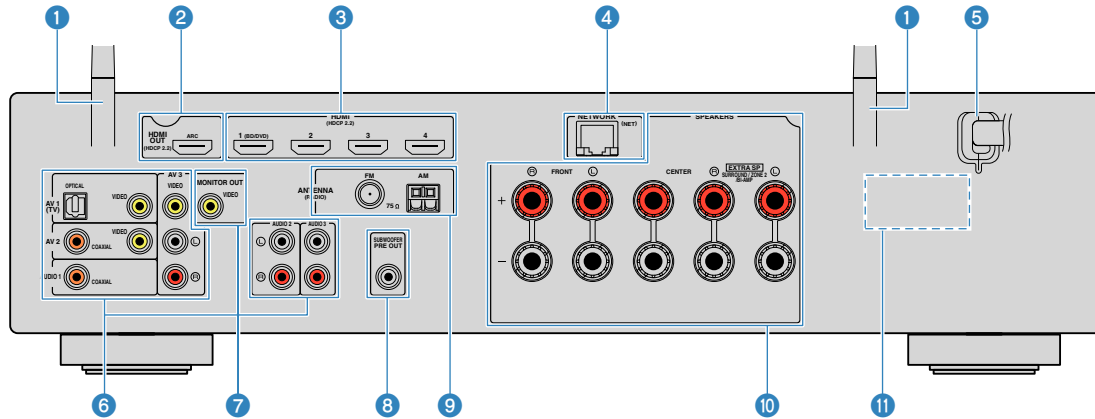

- Audio/videolähtöliittimet on ympäröity laitteessa valkoisella värillä kytkentöjen tekemisen helpottamiseksi.

1 Langattomat antennit

Mahdollistaa tämän laitteen langattoman (Wi-Fi) verkkoyhteyden (s. 136) ja Bluetooth-yhteyden (s. 63).

2 HDMI OUT- liitin

Liitin, johon voidaan kytkeä HDMI-yhteensopiva televisio ja josta voidaan ohjata eteenpäin video- ja audiosignaaleja (s. 24). Jos käytössä on ARC-toiminto, television audiosignaali voidaan ottaa tähän laitteeseen HDMI OUT -liittimen kautta.

3 HDMI1-4 -liittimet

Liitin, johon voidaan kytkeä HDMI-yhteensopiva ohjelmälähde ja joka pystyy ottamaan video- ja audiosignaalia tähän laitteeseen (s. 25).

4 NETWORK -liitin

Verkon langallistaliitintä varten (s. 29).

5 Virtajohto

Liitin pistorasiaan kytkettävälle virtajohtolle (s. 30).

6 AV-liittimet AUDIO-liittimet

Liitin, johon voidaan kytkeä video/audiolaite ja joka pystyy ottamaan video- ja audiosignaalia tähän laitteeseen (s. 25).

7 MONITOR OUT- liitin

Liitin, johon voidaan kytkeä televisio ja joka pystyy antamaan eteenpäin videosignaalia (s. 24).

8 SUBWOOFER PRE OUT- liitin

Kytkentäliitin aktiivisubwooferille (subwooferille, jossa on sisäinen vahvistin) (s. 19).

9 ANTENNA -liittimet

Kytkentäliitin antennille (s. 27).

10 SPEAKERS -liittimet

Kytkentäliitin kaiuttimille (s. 16).

11 VOLTAGE SELECTOR

(Vain Taiwanin ja Keski- ja Etelä-Amerikan mallit)
Valitsee kytkimen asennon paikallisen jännitteen mukaisesti (s. 30).

(malli U.S.A.)

Kaukosäätimen osien nimet ja toiminnot

Mukana toimitettavan kauko-ohjaimen osien nimet ja toiminnot ovat seuraavat.

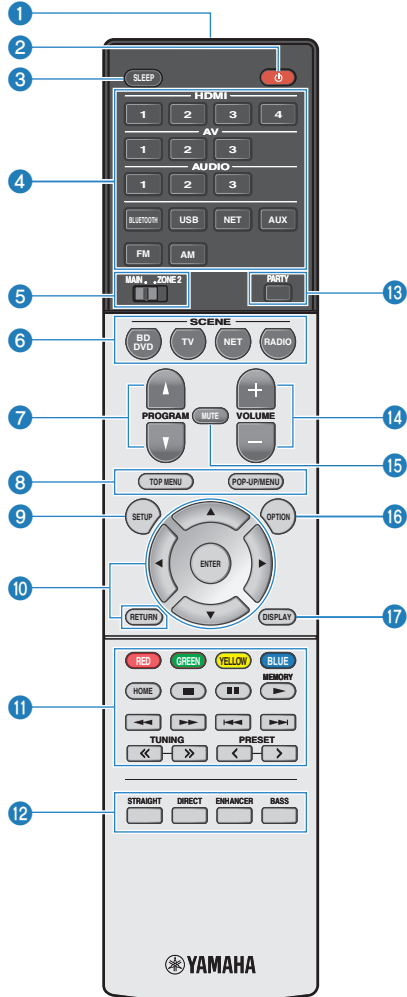

(malli U.S.A.)

1 Kauko-ohjaussignaalin lähetin

Lähetää infrapunasygnaleja.

2 (vahvistimen) -virtapainike

Kytkee tämän laitteen päälle/ pois (valmiustila).

3 SLEEP -painike

Valitsee ajan (valitse painiketta toistuvasti painelemalla 120 min, 90 min, 60 min, 30 min tai OFF), jonka kuluttua tämä laite kytkeytyy valmiustilaan.

4 Ohjelmälähteen valintapainikkeet

Valitsee toistettavan tulolähteen suoraan yksittäisen painikkeen painalluksella.

HUOM!

Valitse haluamasi verkkolähde painelemalla toistuvasti NET-painiketta.

5 MAIN/ZONE 2 valitsin

Vaihda kauko-ohjaimella ohjattavaa kuunteluhuonetta (s. 44).

6 SCENE-painikkeet

Vaihda yhdellä kosketuksella useiden asetusten välillä käyttämällä SCENE-toimintoa. Samalla tämä laite kytkeytyy automaattisesti toimintatilaan, jos se on valmiustilassa (s. 71).

7 PROGRAM -painike

Ääniohjelman ja tiläänidekooderin valinta (s. 40).

8 10 11 14 15 Ulkoisen laitteen toimintapainikkeet

Mahdollistaa toiston, kun ohjelmälähteeksi on valittu "USB" tai "NET" tai toiston ohjauksen, kun ohjelmälähteenä on HDMI Control-yhteensopiva toistolaitte.

HUOM!

- Ohjelmälähdelaite on tuettava HDMI Control -toimintoa. Jotakin HDMI Control-yhteensopivia laitteita ei voida käyttää.
- Voit määrittää tämän laitteen toimintoja kauko-ohjaimen RED/GREEN/YELLOW/BLUE -väripainikkeille (s. 107).

9 SETUP -painike

Avaa Setup-asetusvalikon (s. 87).

10 Valikkojen ohjauspainikkeet

Käyttää valikkoa.

11 Toiston ohjauspainikkeet

Ohjaa ulkoisen laitteen toistoa.

12 Äänentoistotavan valintapainikkeet

Valitsee äänentoisto-ohjelman (s. 38).

13 PARTY -painike

Kytkee päälle/pois juhlatilan (s. 44).

14 VOLUME-painikkeet

Säätää äänenvoimakkuuden.

15 MUTE -painike

Mykistää äänentoiston.

16 OPTION -painike

Avaa OPTION-valikon (s. 75).

17 DISPLAY -painike

Sulkee/ avaa selailunäytön, toistonäytön jne.

KÄYTTÖNOTTO

1 Kaiuttimien kytkeminen

Kaiuttimien nimet ja toiminnot

Laitteeseen yhdistettyjen kaiuttimien nimet ja toiminnot ovat seuraavat.

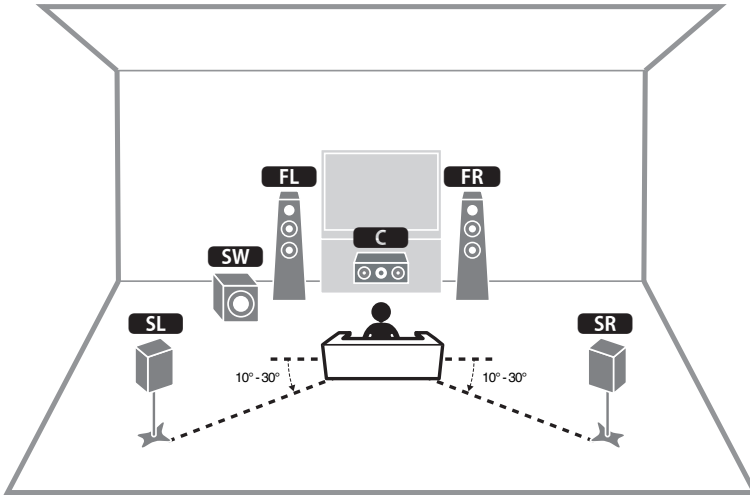

Kaiutintyyppi	Lyh.	Toiminto
Etu (v/o)	FL / FR	Toistavat etukanavan äänen (stereo).
Keski	C	Toistaa keskikanavan äänen (kuten elokuvan puheosuudet ja laulajan äänen).
Taka (v/o)	SL / SR	Toistavat surround-kanavan äänen.
Subwoofer	SW	Toistaa LFE-kanavan (low-frequency effect) matalat tehosteäänit ja vahvistaa muiden kanavien bassoääniä.

HUOM!

Käytä kaaviota viitteenä laitteen kaiuttimien ihannekokoonpanolle. Laitteesi kaiutinkokoonpanon ei tarvitse vastata kaaviota täsmällisesti, koska YPAO-toimintoa voidaan käyttää optimoimaan kaiuttimien asetukset automaattisesti (kuten etäisyydet) vastaamaan varsinaista kaiutinkokoonpanoa.

Yhdistettävät kaiutinjärjestelmät ja kaiuttimet

Valitse kaiutinkokoonpano käyttämäsi kaiuttimien lukumäärän perusteella. Sijoita kaiuttimet ja subwoofer huoneeseen.

Kaiutintyyppi	Kaiutinjärjestelmä (kanavien lukumäärä)		
	5.1	3.1	2.1
Etu (v/o) FL / FR	●	●	●
Keski C	●	●	
Surround (L/R) SL / SR	●		
Subwoofer SW	●	●	●

Kaiutinvaatimukset

Tähän laitteeseen yhdistettävien kaiuttimien ja subwooferien täytää vastata seuraavia vaatimuksia:

- (Vain U.S.A.:n malli)
Perusasetusten käytön aikana laite pystyy käyttämään 8-ohmisia kaiuttimia. Jos käytössäsi on 6 ohmin kaiuttimet, aseta tämän laitteen kaiutinimpedanssiksi "6 Ω MIN". Katso seuraavasta lisätietoja:
– "Kaiutinimpedanssi" (s. 18)
- (Muut kuin U.S.A.:n malli)
Käytä kaiuttimia, joiden impedanssi on vähintään 6 Ω.
- Kytke subwoofer, jossa on sisäinen vahvistin (aktiivisubwoofer).

HUOM!

- Valmista kaiuttimien lukumäärä, joka vastaa kaiutinjärjestelmääsi.
- Kytke sekä vasen että oikea etukaiutin.

Kaiutinimpedanssi

(Vain U.S.A.:n malli)

Perusasetuksen käytön aikana laite pystyy käyttämään 8-ohmisia kaiuttimia. Jos käytössäsi on 6 ohmin kaiuttimet, aseta tämän laitteen kaiutinimpedanssiksi "6 Ω MIN".

1 Kytke virtajohto pistorasiaan ennen kuin kytket kaiuttimet tähän laitteeseen.

2 Pidä painettuna etulevyn STRAIGHT -painike ja paina sitten  (virta).

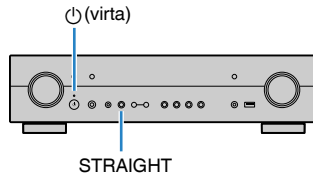

3 Tarkasta, että "SP IMP." tulee etulevyn näyttöön.



4 Valitse STRAIGHT-painiketta painamalla "6 Ω MIN".

5 Kytke laite valmiustilaan painamalla  (virta) -painiketta ja irrota virtajohto pistorasiasta.

Nyt voit kytkeä kaiuttimet laitteeseen.

Johtovaatimukset

Käytä seuraavan tyyppisiä myynnissä olevia kaapeleita yhdistämään kaiuttimet laitteeseen:

Kaiutinkaapelit (kaiuttimien lukumäärää vastaava)



Audiokaapeli (subwooferin kytkentään)



Kaiuttimien yhdistäminen

Kaiuttimien yhdistäminen

Yhdistä kaiutinkaapeli laitteen miinusliittimen (-) ja kaiuttimen miinusliittimen (-) välille ja laitteen plusliittimen (+) ja kaiuttimen plusliittimen (+) välille.

HUOMAUTUS

Kun yhdistät kaiutinkaapeleita, ota huomioon seuraava:

- Älä valmistele kaiutinkaapeleita tämän laitteen lähellä, koska niistä irtoavat osat voivat laitteen sisään pudotessaan aiheuttaa oikosulun tai toimintahäiriön tähän laitteeseen.
- Kaiutinkaapelien virheellinen kytkentä voi aiheuttaa oikosulun ja vahingoittaa laitetta tai kaiuttimia.
 - Kierrä kaiutinkaapelien paljaat langat tiukasti yhteen.

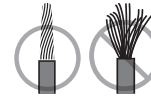

- Älä anna kaiutinkaapeleiden paljaiden päiden koskettaa toisiaan.

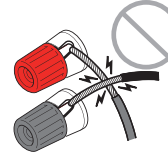

- Älä anna kaiutinkaapelien paljaiden päiden koskettaa laitteen metalliosia (takalevyä ja ruuveja).

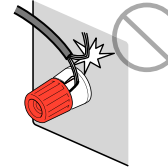

HUOM!

- Irrota laitteen virtajohto seinäpistorasiasta, ennen kuin yhdistät kaiuttimet.
- Kytke sekä vasen että oikea etukaiutin.
- (Vain U.S.A.:n malli)
Perusasetusten käytön aikana laite pystyy käyttämään 8-ohmisiä kaiuttimia. Jos käytössäsi on 6 ohmin kaiuttimet, aseta tämän laitteen kaiuttimapedanssiksi "6 Ω MIN". Katso seuraavasta lisätietoja:
– "Kaiutinimpedanssi" (s. 18)

1 Poista noin 10 mm eristettä jokaisen kaiutinkaapelin päästä ja kierrä paljaat johtimien päät tiukasti yhteen.

2 Kierrä kaiutinliitin auki.

3 Työnnä paljas johdin liittimen sivussa (yläoikealla tai alavasemmalla) olevaan aukkoon.

4 Kierrä liitin kiinni.

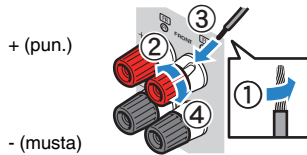

Yhdistäminen on valmis.

HUOM!

- Jos laitteen etunäytössä näkyy "Check SP Wires", kun laite on kytkettynä toimintatilaan, sammuta laite ja tarkasta kaiutinkaapelit oikosulun varalta.
- (Vain U.S.A.:n, Kiinan, Taiwanin, Keski- ja Etelä-Amerikan mallit)
Kun käytät banaani liittintä, kiristä kaiuttimen liitin ja työnnä banaani liittimen päähän.

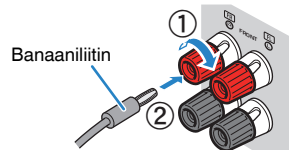

Subwooferin yhdistäminen

Kytke subwoofer audiokaapelilla.

HUOM!

Irrota laitteen virtajohdot ja subwoofer seinän virtapistokkeista ennen subwooferin yhdistämistä.

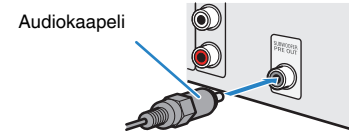

Kaiuttimien sijoitus (kaiutinjärjestelmät)

5.1-kanavaisen kaiutinjärjestelmän käyttö

Tämä on peruskaiutinkokoonpano, jota suositellaan surround-äänestä nauttimista varten.

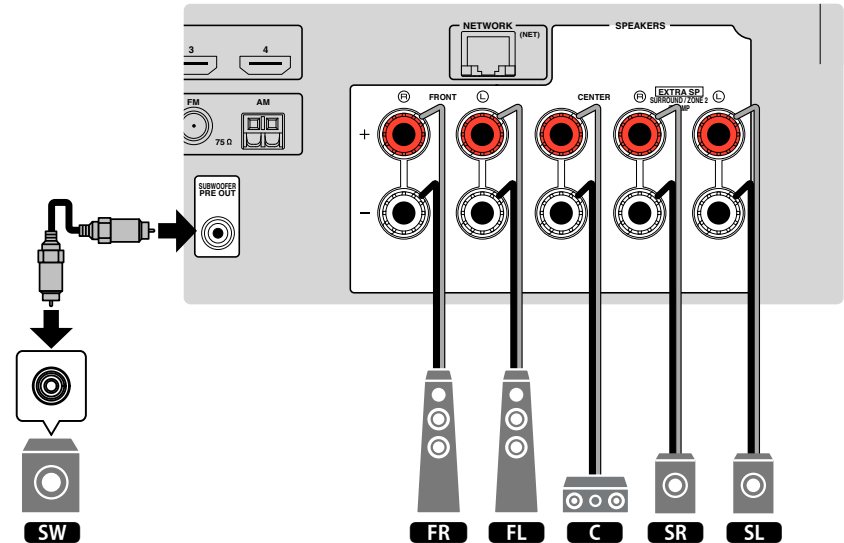
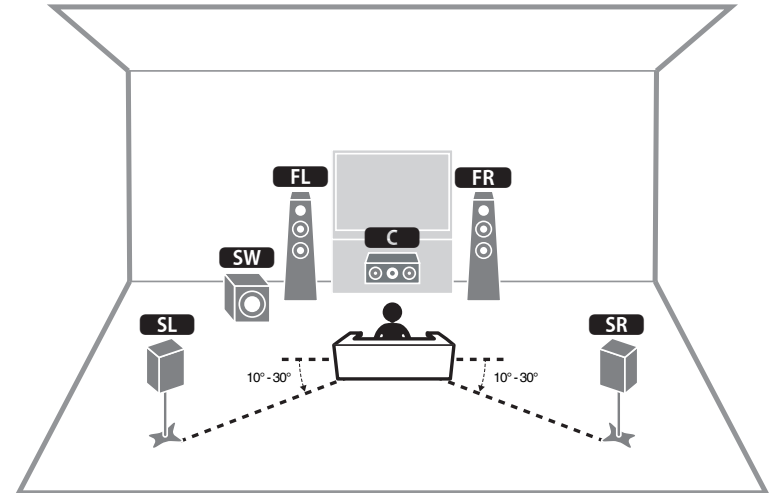

■ 3.1-kanavaisen kaiutinjärjestelmän käyttö

Tämä on kaiuttimen kokoonpano, jota suositellaan, kun halutaan kuunnella stereoääntä keskuskaiuttimella. Keskuskanavan ääni kuten elokuvan dialogi ja lauluäänet voidaan kuulla selvästi.

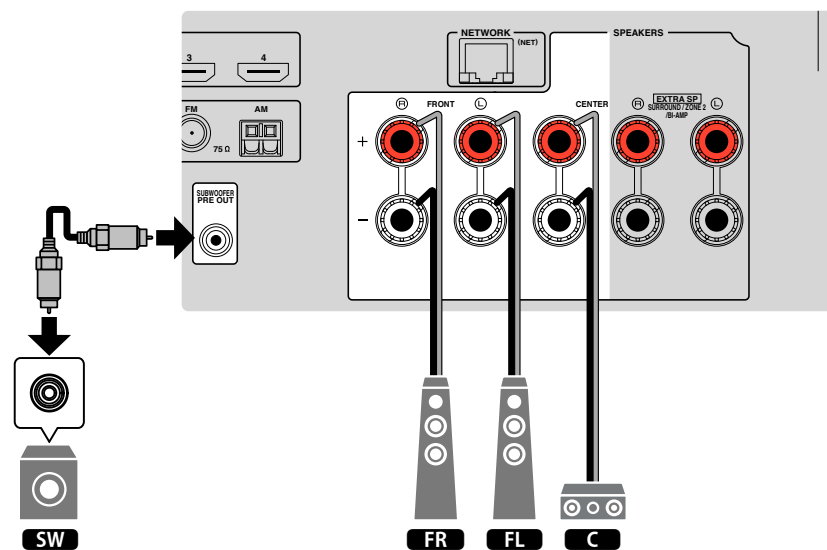
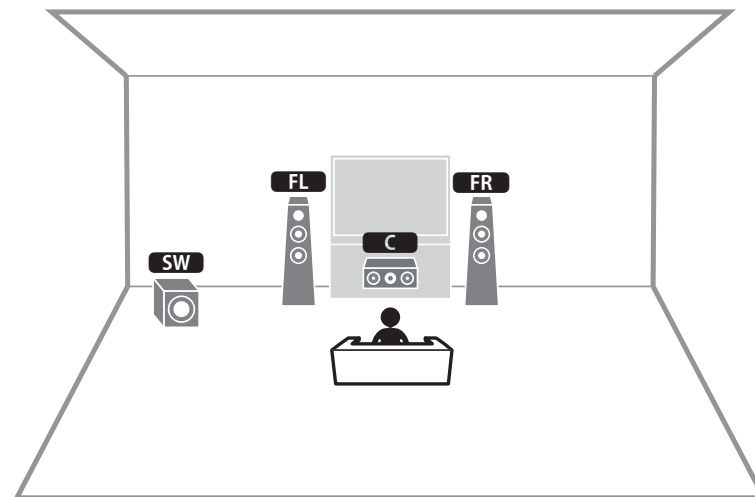

Virtual CINEMA FRONT-käyttö

Suosittellemme tätä kaiutinkokoonpanoa, jos et voi sijoittaa kaiuttimia huoneen takaosaan.

HUOM!

Virtual CINEMA FRONT-käyttöä varten kaiuttimen määrittämissä asetuksissa täytyy vaihtaa. Katso seuraavasta lisätietoja:

- "Kaiuttimen konfiguraation määrittäminen" (s. 32)
- "Virtual CINEMA FRONT-toiminnon käyttöasetus" (s. 94)

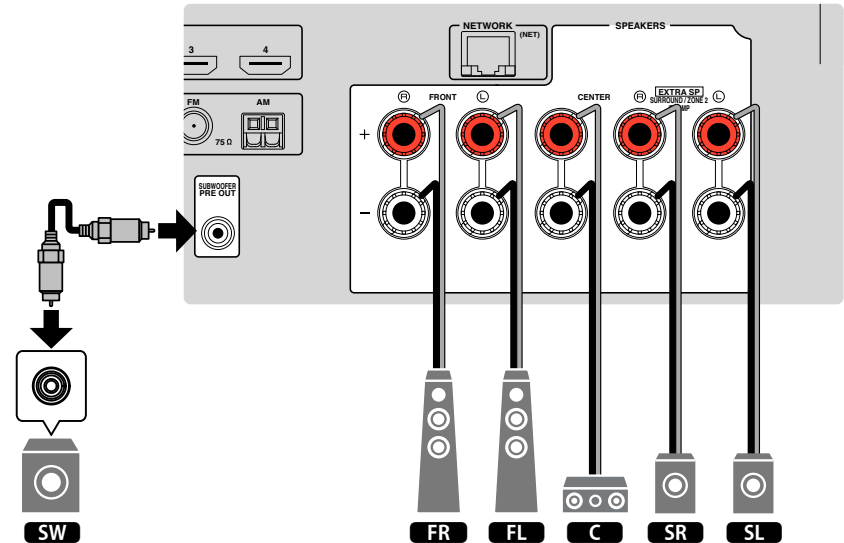
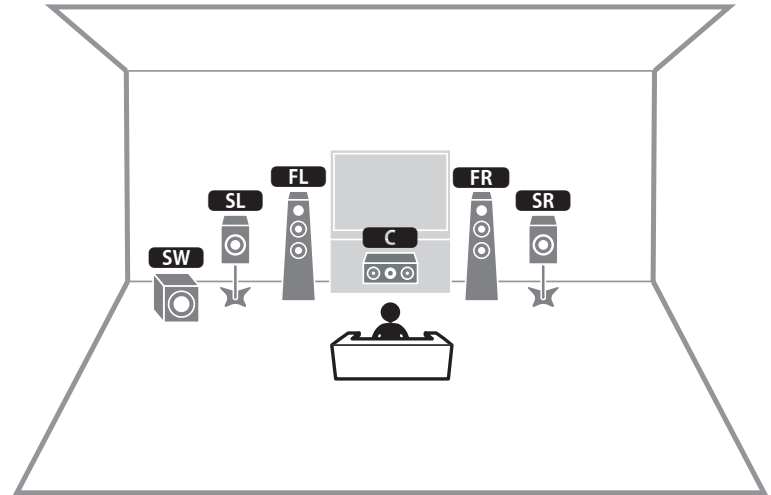

Bi-amp -kytkentään sopivat etukaiuttimet

Voit yhdistää Bi-amp-kytkentään sopivat etukaiuttimet.

Bi-amp-toiminnon käyttöön ottamiseksi tee seuraavat välttämättömät kaiutinasetukset. Katso seuraavasta lisätietoja:

- "Kaiuttimen konfiguraation määrittäminen" (s. 32)
- "Kaiutinjärjestelmän asetus" (s. 91)

HUOMAUTUS

- Ennen kuin teet BiAmp-kytkennän, irrota mahdolliset levyt tai kaapelit, jotka yhdistävät bassoelementin diskanttielementtiin. Lisätietoja on kaiuttimien käyttöohjeessa. Ellet tee BiAmp-kytkentää, varmista ennen kaiutinkaapelien kytkemistä, että elementtien välinen levy tai kaapeli on paikallaan.

Tämä laite (takaa)

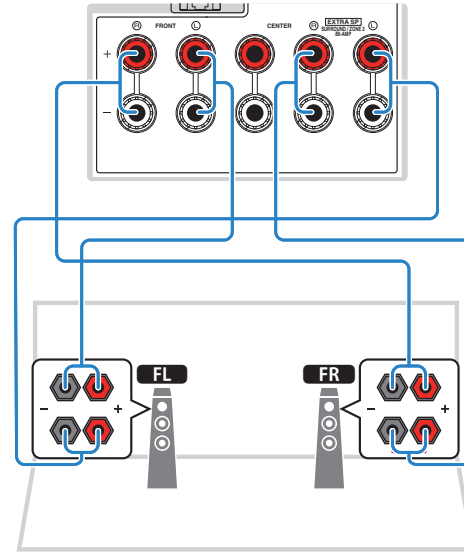

HUOM!

- Seuraavia kaiuttimia ei voida yhdistää samanaikaisesti.
 - Surround-kaiuttimet
 - Zone2-kaiuttimet
 - Bi-amp-kaiuttimet
- FRONT -liittimet ja SURROUND/ZONE 2/BI-AMP -liittimet antavat eteenpäin samaa signaalia.

2 Televisio

HDMI-liitäntä televisioon

Kytke TV tähän laitteeseen HDMI-kaapelilla. Jos kytket television, joka tukee ARC-toimintoa, tähän laitteeseen, voit lähettää ohjelmalähteiden video/audiosignaalin televisioon ja television audiosignaalin tähän laitteeseen.

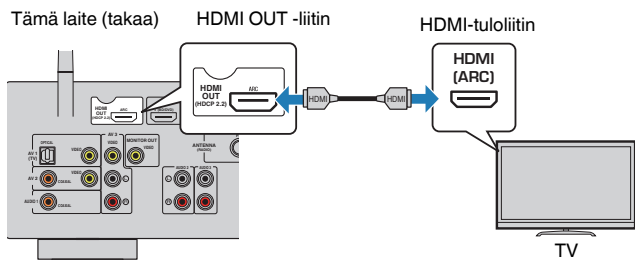

Audio Return Channel -toiminto (ARC)

- ARC mahdollistaa äänisignaalin kulkemisen molempiin suuntiin yhdellä HDMI-kaapelilla. ARC-kanavan käyttöä varten sinun on tehtävä kytkentä televisioon HDMI-kaapelilla, joka tukee ARC-toimintoa.

HUOM!

- Jos kytket tähän laitteeseen HDMI Control-ohjausta tukevan television HDMI-kaapelilla, voit ohjata tämän laitteen virrankytkentää ja äänenvoimakkuutta television kauko-ohjaimella.
- Tee tarvittavat HDMI-asetukset, jos haluat käyttää HDMI Control -ohjausta ja ARC-toimintoa. Asetusten lisätietoja varten katso seuraavaa:
 - ”HDMI-ohjaus ja synkronoidut toiminnot” (s. 146)
 - ”Audio Return Channel -toiminto (ARC)” (s. 147)
- Jos televisio ei tue Audio Return Channelia (ARC), tarvitaan digitaalinen optinen kaapeli liittää television ja laitteen väliin.

VIDEO (komposiittivideo)-kytkentä televisioon

Kytke tämä laite ja televisio toisiinsa videokaapelilla ja optisella digitaalikaapelilla.

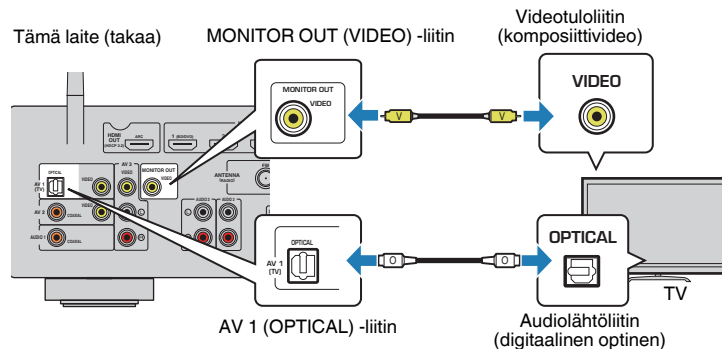

HUOM!

- Ellei kytke televisiota tähän laitteeseen HDMI-kaapelilla, tähän laitteeseen HDMI-liitännän kautta tulevaa kuvasignaalia ei saa television kuvaruutuun. Katso seuraavasta lisätietoja:
 - ”Videosignaalin tiet” (s. 145)
- Käyttö television kuvaruudun kautta on mahdollista vain, jos TV on kytketty tähän laitteeseen HDMI-kaapelilla.
- Optinen digitaalikaapelikytkentä mahdollistaa television äänen toistamisen tämän laitteen kautta. Optinen digitaalikaapeli ei ole tarpeen seuraavassa tapauksessa:
 - Jos TV-lähettykset tulevat laitteistoon vain digisovittimesta

3 Toistolaitteiden kytkeminen

HDMI-kytkentä videolaitteeseen kuten BD/DVD-soitin

Kytke tämä laite ja videolaite toisiinsa HDMI-kaapelilla.

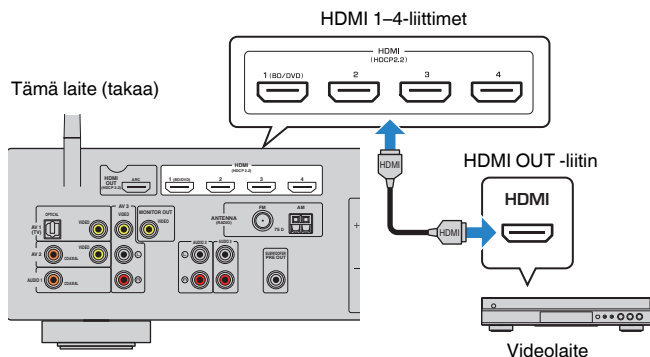

HUOM!

Jos haluat katsella HDMI 1-4-liittimiin tulevaa videosignaalia, sinun on kytkettävä televisio tämän laitteen HDMI OUT-liittimeen. Katso seuraavasta lisätietoja:

- "HDMI-liitäntä televisioon" (s. 24)

Muu kuin HDMI-kytkentä toistolaitteeseen

VIDEO (komposiittivideo)-kytkentä videolaitteeseen

Kytke videolaite tähän laitteeseen videokaapelilla ja audiokaapelilla (optinen digitaalikaapeli, koaksiaalinen digitaalikaapeli tai stereokaapeli). Valitse audiotuloliitäntä (tästä laitteesta) videolaitteessa käytettävissä olevan audiolähtöliitäntän perusteella.

Videolaitteen lähtöliittimet		Tämän laitteen tuloliittimet
Videosignaali	Audiosignaali	
Komposiittivideo	Digitaalinen optinen	AV 1 (VIDEO + OPTICAL)
	Digitaalinen koaksiaalinen	AV 2 (VIDEO + COAXIAL)
	Analoginen stereo	AV 3 (VIDEO + AUDIO)

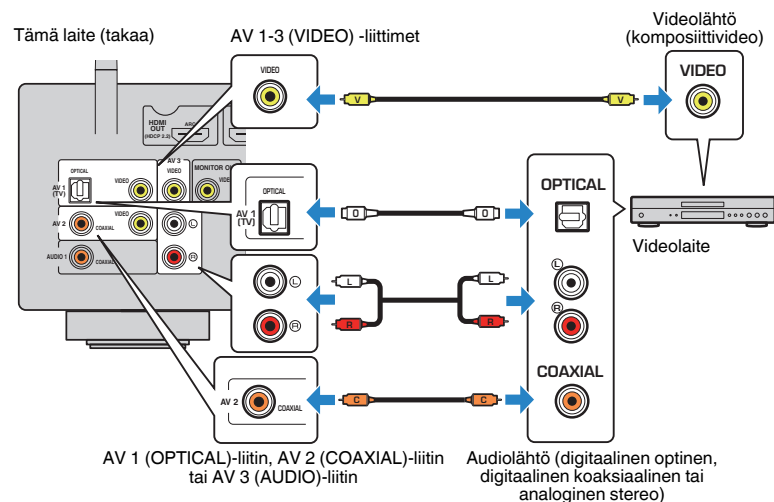

HUOM!

Jos kytket jonkin videolaitteen tämän laitteen komposiittivideoliittimiin, sinun on kytkettävä myös televisio tämän laitteen MONITOR OUT (VIDEO) -liittimiin. Katso seuraavasta lisätietoja:

- "VIDEO (komposiittivideo)-kytkentä televisioon" (s. 24)

AUDIO-kytkentä audiolaitteeseen kuten CD-soitin

Kytke tähän laitteeseen audiolaite (esim. CD-soitin, MD-soitin, levysoitin jne. Valitse yksi seuraavista kytkentätavoista audiolaitteessa käytettävissä olevan audiolähtöliittännän perusteella.

HUOM!

Käyttääksesi kytkentälevyä tarvitaan erikseen myytävä ääntaajuuskorjaimen vahvistin. Yhdistä ääntaajuuskorjaimen vahvistimen lähtö laitteeseen.

Audiolaitteen audiolähtöliittimet	Tämän laitteen audiotuloliittimet
Digitaalinen optinen	AV 1 (OPTICAL)
Digitaalinen koaksiaalinen	AUDIO 1 (COAXIAL) AV 2 (COAXIAL)
Analoginen stereo	AUDIO 2-3 (AUDIO) AV 3 (AUDIO)

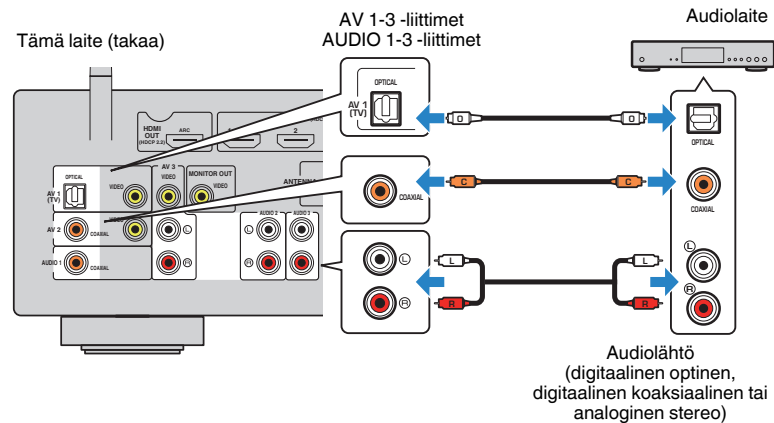

HUOM!

Laitteen perusasetusten mukaan television ääni ohjataan liitinryhmään "AV1". Jos kytkit AV 1-liittimeen jonkin ulkoisen laitteen, muuta television audiotulon asetuksia "TV Audio Input"-asetuskohdassa "Setup"-valikossa. Jos haluat käyttää SCENE-toimintoa, sinun täytyy myös muuttaa tuloasetus kohdalle SCENE (TV). Katso seuraavasta lisätietoja:

- "TV:n äänitulolle käytettävän audiolaitteen asetus" (s. 98)
- "Scene-toimintosarjan rekisteröinti" (s. 72)

Etulevyn liitin

Kytke etulevyn AUX-liittimeen väliaikaisesti käytettävä laite, esimerkiksi kannettava audiosoitin.



VAROITUS

- Lopeta ohjelman toisto kytkettävästä laitteesta ja vaimenna tämän laitteen äänenvoimakkuus ennen kytkemistä. Äänenvoimakkuus voi olla yllättävän voimakas, ja se saattaa johtaa kuulon vaurioitumiseen.

HUOM!

Valitse audiokaapeli kytkettävässä laitteessa olevan liittintyytin mukaan.

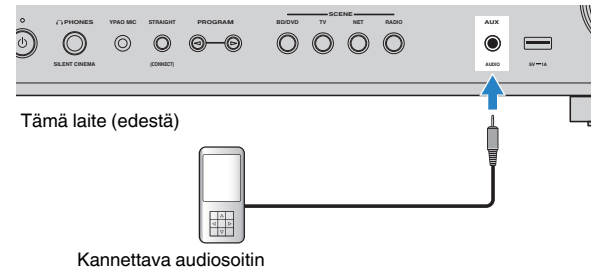

Jos valitset "AUX" tulolähteeksi painamalla AUX, audiolaitteella toistettava ääni lähetetään tästä laitteesta.

4 Radioantennien kytkentä

FM-/AM-antennien kytkeminen (lukuun ottamatta Yhdistyneen kuningaskunnan, Euroopan ja Australian malleja)

Kytke mukana toimitetut FM- ja AM-antennit tähän laitteeseen.

Kiinnitä FM-antennin pää seinään. Kiinnitä AM-antenni tasaiselle alustalle.

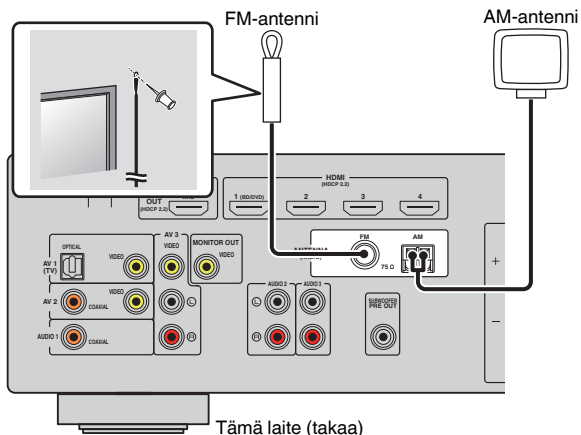

AM-antennin kokoaminen ja kytkeminen

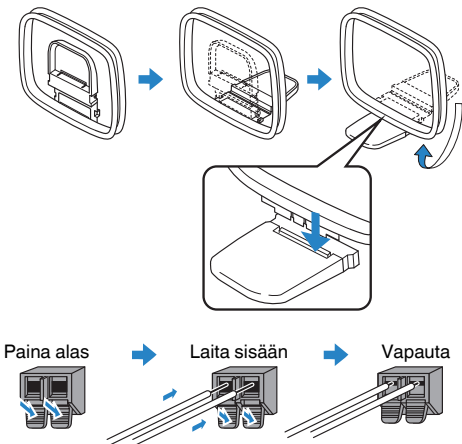

HUOM!

- Suorista vain tarvittava määrä AM-antennikaapelia.
- AM-antennin johtimissa ei ole napaisuutta.

DAB-/FM-antennin kytkeminen (Yhdistyneen kuningaskunnan, Euroopan ja Australian mallit)

Kytke mukana toimitettu DAB/FM-antenni laitteeseen ja kiinnitä antennin pää seinään.

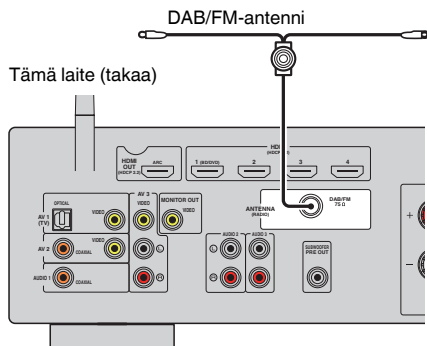

HUOM!

- Antenni pitää suoristaa vaakatasoon.
- Jos radiolähetyksen kuuluvuus on heikko, muuta DAB/FM-antennien korkeutta, suuntausta tai sijaintia.

5 Verkkoyhteyden valmistelu

Verkkoyhteyden valmistelu

Laitte tukee langallisia ja langattomia liitäntöjä. Valitse yhteyden muodostustapa käytettävissä olevan verkkoympäristön perusteella.

Jos käytät reitintä, joka tukee DHCP-toimintaa langallisessa liitännässä, sinun ei tarvitse tehdä mitään verkkoasetuksia tälle laitteelle.

HUOM!

Sinun täytyy muuttaa verkkoasetuksia, jos reititin ei tue DHCP-toimintaa tai haluat tehdä verkkoasetukset itse manuaalisesti. Katso seuraavasta lisätietoja:

- "Verkko-ominaisuuksien asetus manuaalisesti" (s. 109)

Yhdistääksesi laitteen langattomaan verkkoon valitse yksi seuraavista tavoista langattomien verkkoasetusten tekemiseksi.

● Tapa käyttämällä MusicCast-asetusta

Kun lisäät tämän laitteen MusicCast-verkkoon, voit tehdä myös laitteen langattomat verkkoasetukset samalla. Jos käytät MusicCast CONTROLLER-toimintaa, suosittelemme langatonta liitäntää MusicCast-verkkoon. Katso seuraavasta lisätietoja:

- "Tämän laitteen lisääminen MusicCast-verkkoon" (s. 37)

● Muut tavat

Katso seuraavasta lisätietoja:

- "Verkkoyhteyden muodostustavan valinta" (s. 136)

Verkkokaapelin kytkentä (langallinen liitäntä)

Kytke tämä laite reitittimeen erikseen myytävällä STP-verkkokaapelilla (CAT-5 tai tunnusluvultaan suurempi suora kaapeli).

Voit kuunnella tämän laitteen kautta Internet-radiota sekä mediapalvelimelle, kuten tietokoneelle tai NAS (Network Attached Storage) -palvelimelle, tallennettua musiikkia.

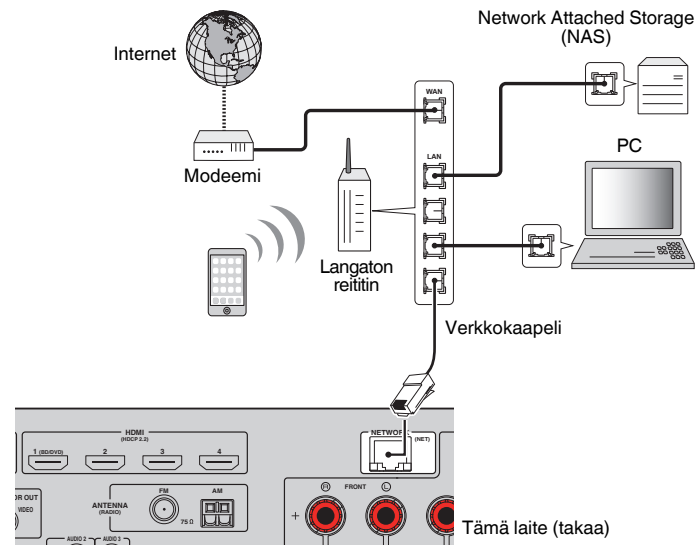

HUOM!

- Jos käytössä on DHCP-toimintaa tukeva reititin, verkkoasetukset (IP-osoite jne.) määrittyvät eikä sinun tarvitse muuttaa niitä. Sinun täytyy muuttaa verkkoasetuksia vain, jos reititin ei tue DHCP-toimintaa tai haluat tehdä verkkoasetukset itse manuaalisesti. Katso seuraavasta lisätietoja:
 - "Verkko-ominaisuuksien asetus manuaalisesti" (s. 109)
- Voit tarkastaa, ovatko tälle laitteelle määritetyt verkkoasetukset (kuten IP-osoite) oikein. Katso seuraavasta lisätietoja:
 - "Tämän laitteen verkkotietojen tarkastus" (s. 108)

Langattomien antennien valmistelu (langaton liitäntä)

Aseta langattomat antennit pystysuoraan, jotta voit yhdistää langattomaan verkkoon tai Bluetooth-laitteeseen langattomasti.

Saadaksesi lisätietoja siitä, miten tämä laite voidaan yhdistää langattomaan verkkoon, katso seuraava:

- "Verkkokytkenän valmistelu" (s. 29)

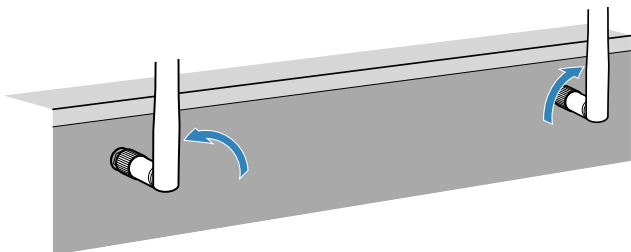

HUOMAUTUS

- Älä käsittele langattoman verkon antennia liian rajusti. Antenni voi vaurioitua.

6 Virtajohdon liittäminen

Virtajohdon liittäminen



VAARA

(Vain Taiwanin ja Keski- ja Etelä-Amerikan mallit)

Valitse VOLTAGE SELECTOR -valitsimen asento ENNEN kuin kytket virtajohdon pistorasiaan. VOLTAGE SELECTOR -valitsimen väärä asento voi rikkoa tämän laitteen ja aiheuttaa palovaaran.

Ennen virtajohdon liittämistä

Aseta VOLTAGE SELECTOR -valitsin paikallisen jännitteen mukaan. Jännitteet ovat 110-120/220-240 V AC, 50/60 Hz.

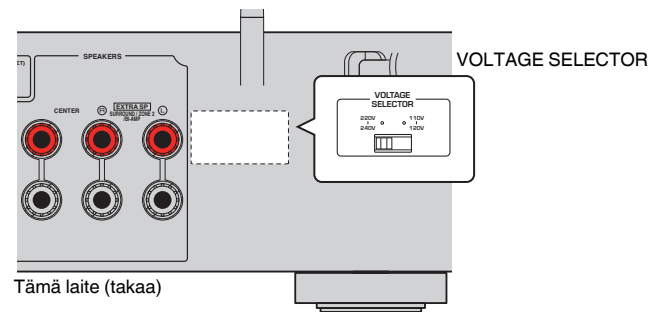

Kun olet tehnyt kaikki edellä luetellut vaiheet, kytke virtajohto laitteeseen ja pistorasiaan.

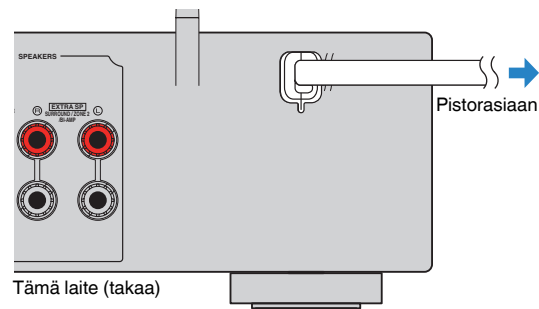

7 Näyttövalikkokielen valitseminen

Näyttövalikkokielen valitseminen

Valitse haluamasi kieli kuvaruutuvalikkoihin.

- 1 Kytke tämä laite toimintatilaan painamalla  (vahvistimen virtapainike).
- 2 Kytke televisio toimintatilaan. Valitse televisiosta kanava, joka näyttää tämän laitteen kautta tulevan kuvasignaalin (HDMI OUT - liitin).

HUOM!

Kun kytket laitteen toimintatilaan ensimmäisen kerran, näkyviin tulee verkon käyttöönottoa koskeva viesti. Voit vaihtaa näyttötietueiden esityskielen.

- 3 Paina SETUP.
- 4 Valitse-nuolipainikkeilla ”Language” ja paina ENTER.

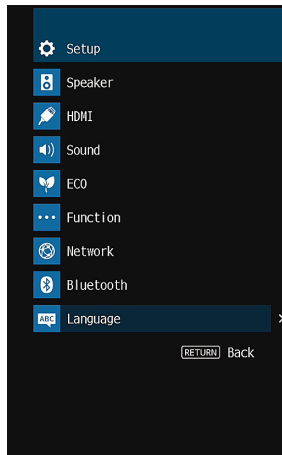

- 5 Valitse -nuolipainikkeilla haluamasi kieli.

6 Jos haluat sulkea valikon, paina SETUP.

Nyt tarvittavat asetukset on tehty.

HUOM!

Etulevyn näytön tietueet näkyvät vain englanniksi.

8 Välttämättömät kaiutinasetukset

Kaiuttimien konfiguraation määrittäminen

Jos käytät jotakin seuraavista kaiutinkokoonpanoista, tee alla oleva toimenpide ja määritä vastaavat kaiutinasetukset manuaalisesti, ennen kuin käynnistät YPAO-asetusvalinnan.

- Bi-amp-liitännän käyttö (parempilaatuinen äänentoisto bi-amp-liitännän avulla)
- Zone2-kaiuttimien käyttö
- Surround-kaiuttimien käyttö Front 5.1-kaiutinjärjestelmässä (Virtual CINEMA FRONT)

HUOM!

Kaiutinkonfiguraation lisätietoja varten katso seuraavaa:

- "Bi-amp -kytkentään sopivat etukaiuttimet" (s. 23)
- "Musiikin toisto useissa huoneissa (monihuonekäyttö)" (s. 43)
- "Virtual CINEMA FRONT-käyttö" (s. 22)

1 Kytke tämä laite toimintatilaan painamalla  (vahvistimen virtapainike).

2 Kytke televisio toimintatilaan. Valitse televisiosta kanava, joka näyttää tämän laitteen kautta tulevan kuvasignaalin (HDMI OUT -liitin).

HUOM!

Kun kytket laitteen toimintatilaan ensimmäisen kerran, näkyviin tulee verkon käyttöönnottoa koskeva viesti. Paina nyt RETURN ja jatka vaiheeseen 3.

3 Paina SETUP.

4 Valitse -nuolipainikkeilla "Speaker" ja paina ENTER.

5 Valitse -nuolipainikkeilla "Configuration" ja paina ENTER.

6 Määritä oikeat kaiutinasetukset.

- Käyttämällä bi-amp-liitäntöjä tai Zone2-kaiuttimia valitse kaiutinjärjestelmäsi kohdassa "Power Amp Assign". Katso seuraavasta lisätietoja:
 - "Kaiutinjärjestelmän asetus" (s. 91)
- Jos käytät surround-kaiuttimia Front 5.1-kaiutinjärjestelmässä (Virtual CINEMA FRONT), valitse "On" kohdassa "Virtual CINEMA FRONT". Katso seuraavasta lisätietoja:
 - "Virtual CINEMA FRONT-toiminnon käyttöasetus" (s. 94)

7 Jos haluat sulkea valikon, paina SETUP.

Nyt kaiutinasetukset on tehty.

Automaattiset kaiutinasetukset (YPAO)

Yamaha Parametric Room Acoustic Optimizer (YPAO)-toiminnon avulla tämä laite tunnistaa kaiutinkytkenät ja mittaa kaiuttimien etäisyydet kuuntelupaikalta. Sen jälkeen toiminto valitsee automaattisesti parhaat kaiutinasetukset, kuten kaiuttimien äänenvoimakkuudet, ja akustiikkaan vaikuttavat asetukset kuunteluhuoneeseen sopiviksi.

HUOM!

- Käynnistä YPAO-toiminto vasta, kun olet kytkenyt television ja kaiuttimet tähän laitteeseen.
- Tee vastaavat kaiutinasetukset manuaalisesti ennen YPAO-toiminnon käyttöä. Asetusten lisätietoja varten katso seuraavaa:
 - ”Kaiuttimen konfiguraation määrittäminen” (s. 32)
- Mittausprosessin aikana testiääniä lähetetään suurella äänenvoimakkuudella. Et voi säätää äänenvoimakkuutta.
- Mittausprosessin aikana pidä huone niin hiljaisena kuin mahdollista ja älä seiso kaiuttimien ja YPAO-mikrofonin välissä, jotta tarkka mittaus suoritettaisiin.
- Älä kytke kuulokkeita laitteeseen.

- 1 Kytke tämä laite toimintatilaan painamalla  (vahvistimen virtapainike).**
- 2 Kytke televisio toimintatilaan. Valitse televisiosta kanava, joka näyttää tämän laitteen kautta tulevan kuvasignaalin (HDMI OUT -liitin).**
- 3 Kytke subwoofer toimintatilaan ja säädä sen äänenvoimakkuus puoliväliin. Jos subwooferissa on jakotaajuuden säädin, säädä se maksimiin.**

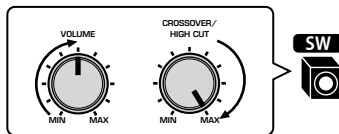

4 Aseta YPAO-mikrofoni kuuntelupaikalle. Kytke se tämän laitteen etulevyn YPAO MIC -liittimeen.

Aseta YPAO-mikrofoni korvien korkeudelle kuuntelupaikalle. Suosittelemme jalustan käyttöä mikrofonin tukemiseen. Kiinnitä mikrofoni jalustaan jalustan omilla kiinnitysruuveilla.

Tämä laite (edestä)

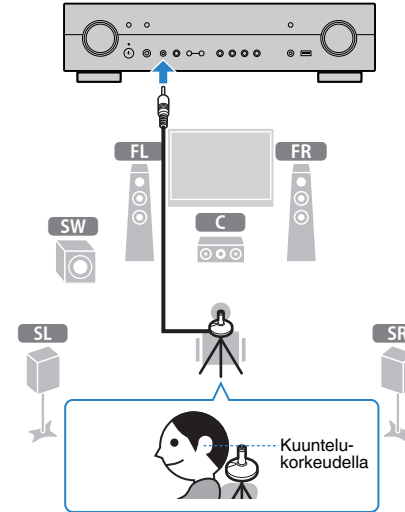

Seuraava tietue tulee television kuvaruutuun.

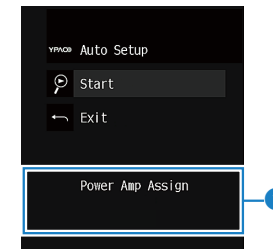

- 1 ”Power Amp Assign”-asetus ”Setup”-valikossa**

5 Käynnistä mittaus valitsemalla -nuolipainikkeilla ”Start” ja paina ENTER.

Mittaus alkaa 10 sekunnin kuluessa. Painamalla ENTER aloita mittaus välittömästi.

Seuraava tietue tulee television kuvaruutuun mittauksen jälkeen.

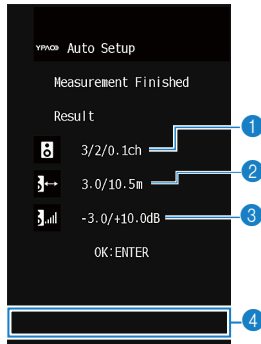

- 1 Kaiuttimien lukumäärä (etuk. / takak. / subwoofer)
- 2 Kaiuttimien etäisyys (lähinnä / kauimpana)
- 3 Kaiuttimien lähtötason säätö
- 4 Varoitusviesti (jos aiheellinen)

HUOM!

- Lopeta mittaus väliaikaisesti painamalla RETURN.
- Jos näkyviin tulee virheviesti (esim. E-1) tai varoitusviesti (esim. W-1), katso seuraavaa:
 - ”Virheilmoitukset YPAO:sta” (s. 35)
 - ”Varoitusilmoitukset YPAO:sta” (s. 36)
- Jos kaiuttimen käyttöön liittyy ongelma, etulevyn näytössä vilkkuu kyseisen kaiuttimen tunnus.
- Jos varoituksia on useita (mikäli ohjaat asetusvalintaa etulevyn näytön kautta), selaa virheviestit käyttämällä -nuolipainikkeita.

6 Tarkasta näytöllä näkyvät tulokset ja paina ENTER.

7 Valitse -nuolipainikkeilla ”SAVE” ja paina ENTER.

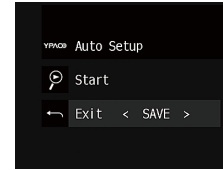

Säädetyt kaiutinasetukset valikoituvat käyttöön.

HUOM!

Jos haluat lopettaa mittauksen soveltamatta tuloksia, valitse ”CANCEL”.

8 Irrota YPAO-mikrofoni tästä laitteesta.

Kaiutinasetuksien optimointi on nyt valmis.

HUOMAUTUS

- YPAO-mikrofoni on hyvin herkkä lämmölle. Älä laita sitä paikkaan, jossa se voi altistua suoralle auringonvalolle tai korkeille lämpötiloille (esim. AV-laitteen päälle).

Virheilmoitukset YPAO:sta

Jos mittauksen aikana näkyviin tulee virheviesti, ratkaise ongelma ja käynnistä YPAO uudelleen.

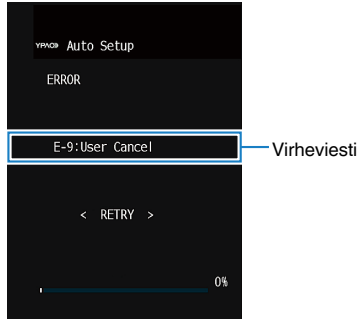

TV-ruutu



Etulevyn näyttö

Virheviesti	Syy	Toimenpide
E-1:No Front SP (E-1:NO FRNT SP)	Laite ei tunnista etukaiuttimia.	Lopeta YPAO-mittaus, sammuta laite, tarkasta kaiutinkytkenät.
E-2:No Sur. SP (E-2:NO SUR SP)	Laitteisto ei tunnista toista takakaiutinta.	
E-5:Noisy (E-5:NOISY)	Taustahäly on liian voimakas.	Ole huoneessa hiljaa ja käynnistä YPAO uudestaan. Jos valitset "PROCEED", YPAO tekee mittauksen uudestaan eikä rekisteröi taustahälyä.
E-7:No MIC (E-7:NO MIC)	YPAO-mikrofoni on irrotettu.	Kytke YPAO-mikrofoni hyvin YPAO MIC -liittimeen ja käynnistä YPAO uudestaan.
E-8:No Signal (E-8:NO SIGNAL)	YPAO-mikrofoni ei havaitse testiääntä.	Kytke YPAO-mikrofoni hyvin YPAO MIC -liittimeen ja käynnistä YPAO uudestaan. Jos tämä ongelma ilmenee jatkuvasti, ota yhteyttä lähimpään Yamaha-huoltoliikkeeseen tai -jälleenmyyjään.
E-9:User Cancel (E-9:CANCEL)	Mittaus on peruutettu.	Käynnistä YPAO uudestaan tai lopeta mittaus.
E-10:Internal Err. (E-10:INTERNAL)	Vahvistimen sisäinen virhe.	Lopeta YPAO-mittaus ja kytke tämä laite hetkeksi pois toimintatilasta. Jos tämä ongelma ilmenee jatkuvasti, ota yhteyttä lähimpään Yamaha-huoltoliikkeeseen tai -jälleenmyyjään.

HUOM!

- Suluissa olevat tekstit viittaavat etulevyn näytön tietueisiin.
- Lopeta ongelman ratkaisuun tähtäävä YPAO-mittaus valitsemalla nuolipainikkeilla "EXIT" ja paina ENTER.
- Vain virheviesteissä E-5 ja E-9 voit jatkaa sen hetkistä YPAO-mittausta. Paina ENTER ja valitse -nuolipainikkeilla "PROCEED" ja paina ENTER.
- Kokeile uudelleen YPAO-mittausta alusta asti painamalla ENTER ja sen jälkeen valitse nuolipainikkeilla "RETRY" ja paina ENTER.

Varoitusilmoitukset YPAO:sta

Vaikka mittauksen jälkeen näkyviin tulisikin varoitusviesti, voit silti soveltaa mittaustuloksia noudattamalla näytössä näkyviä ohjeita.

Suosittellemme kuitenkin, että suoritat YPAO-mittauksen uudelleen, jotta saisit käyttöösi parhaat mahdolliset kaiutinasetukset.

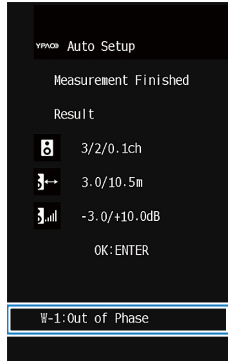

Varoitusviesti

TV-ruutu

Ongelman aiheuttanut kaiutin (vilkkuu)



Etulevyn näyttö

Varoitusviesti	Syy	Toimenpide
W-1: Out of Phase (W-1:PHASE)	Kaiuttimen napaisuus on ehkä kytketty väärin (+/-).	Tarkista varoituksen aiheuttaneen kaiuttimen kytkentä (+/-). Jos kaiutin on kytketty väärin: Sammuta tämä laite ja kytke kaiutinkaapeli uudestaan. Jos kaiuttimet on kytketty oikein: Kaiutintyyppi tai kuuntelu ympäristö voi aiheuttaa sen, että tämä viesti tulee näkyviin, vaikka kaiuttimet on kytketty oikein. Siinä tapauksessa voit olla välittämättä viestistä.
W-2: Over Distance (W-2: DISTANCE)	Jokin kaiutin on yli 24 metrin päässä kuuntelupaikalta.	Lopeta YPAO-mittaus, sammuta tämä laite ja sijoita ongelmia aiheuttanut laite enintään 24 metrin päähän kuuntelupaikasta.
W-3: Level Error (W-3: LEVEL)	Kaiuttimien äänenvoimakkuuksien ero on merkittävä.	Tarkista käyttöympäristö, kaiuttimien kytkennät (+/-) ja subwooferin äänenvoimakkuus. Jos ongelmia ilmenee, lopeta YPAO-mittaus, kytke tämä laite pois toimintatilasta ja kytke kaiutinkaapeli uudestaan. Suosittelemme, että käytät samanlaisia tai teknisiltä ominaisuuksiltaan mahdollisimman samankaltaisia kaiuttimia.

HUOM!

Suluissa olevat tekstit viittaavat etulevyn näytön tietueisiin.

Mikä MusicCast on

MusicCast on Yamahan uusi langaton musiikkiratkaisu. Sen ansiosta voit jakaa musiikkia kaikkiin huoneisiin eri laitteiden välillä. Voit nauttia musiikista, jota on älypuhelimessa, tietokoneessa, NAS-palvelimella ja musiikin suoratoistopalveluissa. Voit kuunnella musiikkia missä tahansa kodin huoneessa. Toimintoja ohjaat yhdellä helppokäyttöisellä sovelluksella. Lisätietoja MusicCast-yhteensopivista tuotteista saat verkkosivustoltamme:

<http://www.yamaha.com/musiccast/>

- "MusicCast CONTROLLER" -sovelluksella ohjaat sujuvasti kaikkia MusicCast-yhteensopivia laitteita.
- Voit linkittää MusicCast-yhteensopivan laitteen toisessa huoneessa olevaan toiseen laitteeseen ja toistaa niiden sisältöä samanaikaisesti.
- Toista musiikkia musiikin suoratoistopalveluista. (Yhteensopivat musiikin suoratoistopalvelut voivat olla alue- ja tuotekohtaisia).
- Tee MusicCast-yhteensopivien laitteiden langattomat verkkoastukset.

MusicCast CONTROLLER-käyttö

MusicCast-yhteensopivan laitteen verkkotoimintojen käyttöä varten tarvitset "MusicCast CONTROLLER" -sovelluksen. Sovellus on ilmainen, ja sen nimi on "MusicCast CONTROLLER". Hae se App Store-sovelluskaupasta tai Google Play -sovelluskaupasta ja asenna se laitteeseesi.

Tämän laitteen lisääminen MusicCast-verkkoon

Lisää tämä laite MusicCast-verkkoon tekemällä seuraava toimenpide. Samalla voit määrittää tämän laitteen langattoman verkon asetukset.

HUOM!

Tarvitset tätä varten SSID:n ja verkon salasanan.

1 Valitse mobiililaitteesta "MusicCast CONTROLLER" -sovellus ja valitse sitten "Setup".

HUOM!

Jos olet jo kytkenyt muut MusicCast-yhteensopivan laitteet kotiverkkoosi, napauta "Settings" ja sitten "Add New Device".

2 Avaa "MusicCast CONTROLLER" -sovellus noudattamalla näytössä näkyviä ohjeita. Pidä sitten tämän laitteen etulevyn CONNECT-painiketta painettuna 5 sekunnin ajan.

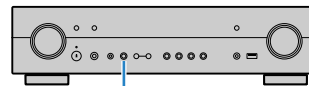

CONNECT

3 Määritä verkkoasetukset noudattamalla "MusicCast CONTROLLER" -sovelluksen näytössä näkyviä ohjeita.

Laitteen lisääminen MusicCast-verkkoon ja verkkoasetukset on nyt tehty.

HUOM!

- AirPlayta ja DSD-audiota ei saa kuuluviin.
- Kun suora toistotila on valittu käyttöön, vain verkkolähteitä ja Bluetooth- ja USB-ohjelmälähteitä voidaan toistaa.
- Jos määrität tämän laitteen langattomat yhteysasetukset tällä tavalla, langattoman LAN:n ilmaisimien etulevyssä palaa silloin, kun tämä laite muodostaa yhteyttä verkkoon (vaikka käytössä olisi kaapelilla muodostettu verkkoyhteys).
- Voit tahdistaa MusicCast-laitteiden ja tämän laitteen (MusicCast master) toimintatilat. Asetusten lisätietoja varten katso seuraavaa:
 - "Tahdistetun virrankytkenän asetus tästä laitteesta MusicCast-yhteensopiviin laitteisiin" (s. 111)

ÄÄNESTÄ NAUTTIMINEN

Äänikenttätehosteista nauttiminen

Valitse suosikkiäänitila

Tässä laitteessa on erilaisia ääniohjelmaa ja tiläänidekoodereita, joiden avulla voit toistaa ohjelmalähteitä niille sopivilla asetuksilla (äänikenttätehosteet, stereotoisto jne.).

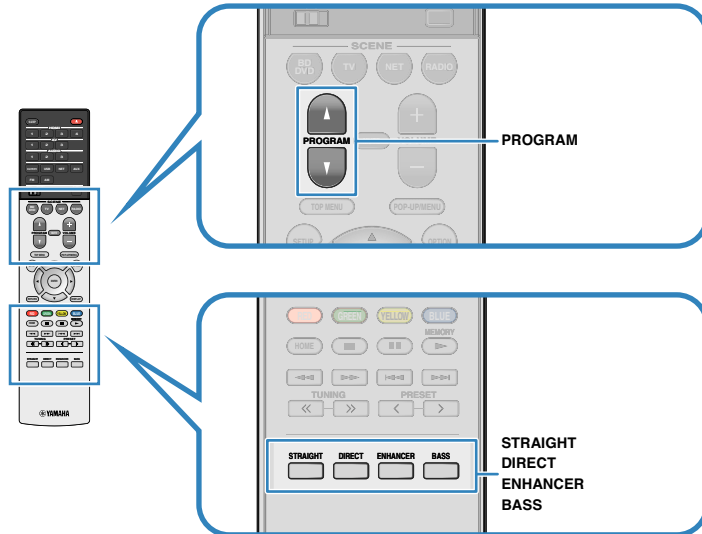

HUOM!

- Jokaiselle tuloliittimelle voidaan määrittää jokin ääniohjelma.
- Etunäytön kaiuttimilmaisimista voit tarkastaa, mitkä kaiuttimet toistavat ääntä juuri tällä hetkellä.
- Voit määrittää tämän laitteen äänitilan toiminnot kaukosäätimen RED/GREEN/YELLOW/BLUE -painikkeilla. Katso seuraavasta lisätietoja:
 - "Tämän laitteen toimintojen asetus kaukosäätimen RED/GREEN/YELLOW/BLUE-painikkeille" (s. 107)

3D-äänikentät (CINEMA DSP 3D)

CINEMA DSP 3D

Tässä laitteessa on useita erilaisia ääniohjelmaa, jotka hyödyntävät Yamahan omaa DSP-teknologiaa (CINEMA DSP 3D). Niiden avulla voit helposti luoda huoneeseesi äänikentän, joka on kuin oikeassa elokuvateatterissa tai konserttisalissa, ja nauttia luonnollisista kolmiulotteisista äänikentistä.

Äänentoisto-ohjelman ryhmä

"CINEMA DSP" tulee näkyviin



Äänentoisto-ohjelma

HUOM!

- Voit säätää äänikenttätehosteen tasoa. Katso seuraavasta lisätietoja:
 - "Äänikentän tehostetason säätö" (s. 79)
- Jokaiselle tuloliittimelle voidaan määrittää jokin ääniohjelma.

Sisällön tyyppin mukaisesti optimoidut äänikenttätehosteet

Laitteessa on monia ääniohjelmia.

Voit nauttia toistolähteistä suosikkiaänitilassasi, kuten lisättyllä äänikenttätehosteella tai stereotoistona.

- Videosisällöstä nauttimista varten suosittelemme valitsemaan ääniohjelman "MOVIE"-kategoriasta.
- Musiikkisisällöstä nauttimista varten suosittelemme valitsemaan ääniohjelman "MUSIC"-kategoriasta.
- Stereotoistosta nauttimista varten suosittelemme valitsemaan ääniohjelman "STEREO"-kategoriasta.

Ääniohjelmien lisätietoja varten katso seuraavaa:

- "Ääniohjelman valinta" (s. 77)

HUOM!

Voit valita ääniohjelman painamalla PROGRAM.

Ääniohjelmat ilman takakaiuttimia (Virtual CINEMA DSP)

Jos valitset jonkin ääniohjelman (ei 2ch Stereo tai 5ch Stereo), vaikka surround-kaiuttimia ei ole kytketty, tämä laite luo automaattisesti surround-äänikentän etukaiuttimien avulla.

HUOM!

Kun Virtual CINEMA DSP on toiminnassa, "VIRTUAL" palaa etunäytössä.

Tiläänen kuuntelu huonetilan etuosaan sijoitetulla viidellä kaiuttimella (Virtual CINEMA FRONT)

Voit nauttia tiläänestä, vaikka sijoittaisit takakaiuttimet huonetilan etuosaan.

Kun "Virtual CINEMA FRONT"-asetuskohdassa "Setup"-valikossa on asetus "On", tämä laite luo virtuaaliset surround-kaiuttimet huonetilan takaosaan, jolloin kuulet monikanavaisen surround-äänien, vaikka kaikki viisi kaiutinta on sijoitettu huonetilan etuosaan.

HUOM!

- Asetusten lisätietoja varten katso seuraavaa:
 - "Virtual CINEMA FRONT-toiminnon käyttöasetus" (s. 94)
- Kun Virtual CINEMA FRONT on toiminnassa, "VIRTUAL" palaa etunäytössä.

Tiläänen kuuntelu kuulokkeilla (SILENT CINEMA)

SILENT™ CINEMA

Voit kuunnella stereokuulokkeilla tilääntä tai äänikenttätehosteita, aivan kuten monikanavajärjestelmän kaiuttimista. Kytke kuulokkeet PHONES-liittimeen ja valitse käyttöön ääniohjelma tai tiläänidekooderi.

Alkuperäinen ääni (suora dekodaus)

Kun STRAIGHT painetaan ja suora dekodauksella on käytössä, tämä laite tuottaa stereoäänen etukaiuttimista 2-kanavaisille lähteille, kuten CD:t, ja se tuottaa prosessoimattomia monikanavaisia ääniä monikanavalähteille.



Suora dekodaus valikoituu käyttöön/pois käytöstä joka painalluksella.

Monikanavatoisto ilman äänikenttätehosteita (surround-decoder)

Painamalla PROGRAM valitse "Sur.Decode". Aiemmin valittu tiläänidekooderi on valittuna. Surround-dekooderin avulla saat monikanavatoistoa 2-kanavaisista ohjelmalähteistä ilman äänikenttätehosteita.

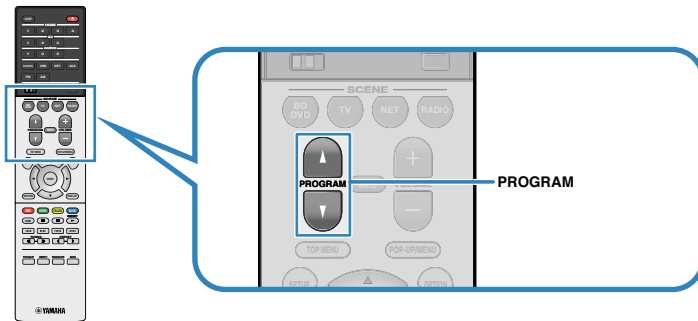

"SUR. DECODE" tulee näkyviin



HUOM!

- Et voi vaihtaa aikaisemmin valittua surround-dekooderia painamalla PROGRAM. Tarkasta se kohdasta "Sur.Decode" "Option"-valikossa. Katso seuraavasta lisätietoja:
 - "Ohjelmassa käytettävän surround-dekooderin valinta" (s. 79)
- Katso seuraavasta dekodereiden lisätietoja:
 - "Audion dekodausformaatin sanasto" (s. 142)
- Surround-dekooderin asetuksia voit säätää "DSP Parameter"-asetuskohdassa ("Setup" -valikossa). Katso seuraavasta lisätietoja:
 - "Etuäänikentän leveysvaikutelman asetus" (s. 100)
 - "Keskiäänikentän leveysvaikutelman säätö" (s. 100)
 - "Äänikentän etu- ja surround-osan välisen tasapainon säätö" (s. 100)
 - "Etuäänikentän keskitason suuntauksen (leveys) säätö" (s. 100)

Puhdas äänentoisto (Direct-toisto)

Kun DIRECT painetaan ja suora toistotila on käytössä, laite toistaa valittua lähdetä pienimmällä virtapiirimäärällä. Tällöin pääset nauttimaan tasokkaasta hifi-äänestä.



Direct-toiminto valikoituu käyttöön/pois käytöstä joka painalluksella.

HUOM!

- Seuraavia toimintoja ei voi käyttää silloin, kun Direct-toiminto on valittu käyttöön:
 - Ääniohjelman valinta
 - Multi-zone-toiminnon käyttö
 - Sävynsäätö
 - Näytöllä näkyvien "Setup" ja "Option" -valikkojen käyttö
 - Tietueiden tarkastelu etulevyn näytössä (kun toimintoja ei käytetä)
- Etunäyttö saattaa tulla tummaksi, kun suoratoistotila on valittu käyttöön:

Vahvistettu bassoääni

Basson tehostus (Extra Bass)

Painamalla BASS ota käyttöön Extra Bass ja kuuntele vahvistettua bassoääntä, huolimatta etukaiuttimien koosta tai siitä, onko subwooferia vai ei.

Extra Bass -toisto kytkeytyy käyttöön/pois käytöstä joka painalluksella.

HUOM!

Myös "Extra Bass" -kohdasta ("Setup" -valikossa) voit ottaa Extra Bass -toiminnon käyttöön/pois käytöstä.

Katso seuraavasta lisätietoja:

- "Extra Bass-käyttöasetus" (s. 94)

Digitaalisesti pakatun ääniformaatin toisto täyteläisellä äänellä (Compressed Music Enhancer)

compressed music

ENHANCER

Painamalla ENHANCER ota käyttöön Compressed Music Enhancer ja lisää ääneen syvyyttä ja leveyttä. Voit nauttia dynaamisesta äänestä, joka muistuttaa ääntä sellaisena kuin se oli ennen pakkausta. Tätä toimintatilaa voi käyttää samanaikaisesti minkä tahansa muun ääniohjelman kanssa.

"ENHANCER" -ilmaisoin tulee näkyviin



Compressed Music Enhancer -tehostus valikoituu käyttöön/pois käytöstä joka painalluksella.

HUOM!

- Compressed Music Enhancer -toimintoa ei voi käyttää seuraavien äänilähteiden toiston aikana.
 - Signaalin näytetaajuus on yli 48 kHz
 - DSD audio
- Vaihtoehtoisesti voit valita Compressed Music Enhancer -tehostuksen käyttöön/pois käytöstä valikkokohdasta "Enhancer" "Option"-valikossa. Katso seuraavasta lisätietoja:
 - "Compressed Music Enhancerin asetukset" (s. 80)

Musiikin toisto useissa huoneissa

Musiikin toisto useissa huoneissa (monihuonekäyttö)

Monihuonetoiminnon ansiosta voit toistaa eri tulolähteistä huoneessa, johon tämä laite on asennettu (pääalue) ja toisessa huoneessa (Zone2).

Esimerkiksi kun katsot TV:tä olohuoneessa (main zone), toinen henkilö voi kuunnella radiota työhuoneessa (Zone2).

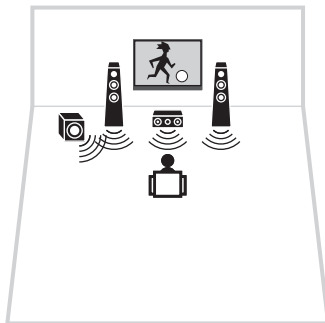

Olohuone (Main zone)

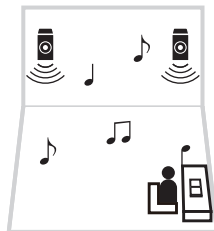

Työhuone (Zone2)

HUOM!

- Zone2 voi lähettää vain analogisia äänilähteitä (AV 3, AUDIO 2-3, TUNER ja AUX).
- Juhlatilassa voit toistaa samaa audiolähtöä Zone2:ssa (toisessa huoneessa) kuin päätalassa (Main zone). Juhlatilan lisätietoja varten katso seuraavaa:
 - "Sama lähde useissa huoneissa (juhlatila)" (s. 44)

Zone2-kaiuttimien kytkentä

Kytke tähän laitteeseen laite, jota käytetään Zone2-huoneessa.

HUOMAUTUS

- Irrota laitteen verkkojohto pistorasiasta ennen kuin kytket kaiuttimet.
- Tarkista, ettei paljas kaiutinjohdin koske toiseen johtimeen eikä tämän laitteen metalliosaan. Muuten tämä laite ja kaiuttimet voivat mennä rikki. Jos kaiutinjohdot aiheuttavat oikosulun, etulevyn näyttöön tulee "Check SP Wires", kun kytket tähän laitteeseen virran.

Kytke Zone2-huoneeseen sijoitetut kaiuttimet tähän laitteeseen kaiutinkaapeleilla. Ota SURROUND/ZONE 2/BI-AMP-kaiutinliittimet Zone2-kaiuttimien käyttöön näin: Kytke ensin laitteen virtajohto pistorasiaan. Valitse sitten "Power Amp Assign"-asetukseksi "Setup"-valikossa asetus "Zone 2". Katso seuraavasta lisätietoja:

- "Kaiutinjärjestelmän asetus" (s. 91)

Tämä laite (takaa)

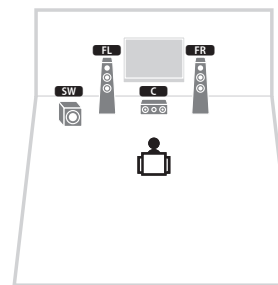
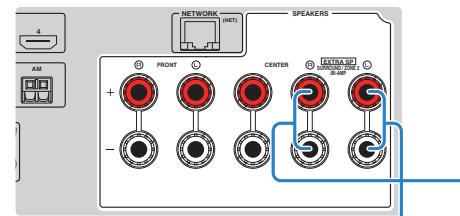

Main zone

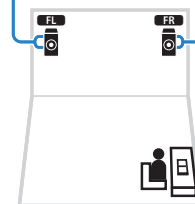

Zone2

HUOM!

Seuraavia kaiuttimia ei voida yhdistää samanaikaisesti.

- Surround-kaiuttimet
- Zone2-kaiuttimet
- Bi-amp-kaiuttimet

Zone2-huoneen ohjaus

Perustoimenpide musiikin toistolle Zone2-huoneessa on seuraava.

1 Aseta MAIN/ZONE 2 kohtaan ”ZONE 2”.

2 Paina (vastaanottimen virta).

Zone2-tulo kytkeytyy käyttöön/pois käytöstä joka painalluksella. Kun Zone2-tulo on käytössä, ”ZONE2” palaa etunäytössä.

3 Käyttämällä tulonvalintapainikkeita valitse tulolähde.

HUOM!

- Zone2 voi lähettää vain analogisia äänilähteitä (AV 3, AUDIO 2-3, TUNER ja AUX).
- Tulolähde Zone2:lle voidaan valita vain käyttämällä kaukosäätimen -syötönvalintapainikkeita.

4 Käynnistä toisto erillislaitteesta tai valitse radiokanava.

HUOM!

- Näyttöruututoiminnot eivät ole käytettävissä Zone2-tilalle. Käytä etunäyttöä Zone2-tilan ohjaamiseen.
- Zone2-lähtö on pois käytöstä, kun DIRECT painetaan suoran toistotilan käyttöön ottamiseksi.
- Painamalla SCENE valitse tulolähde käyttämällä SCENE-toimintoa. Katso lisätietoja SCENE-toiminnosta seuraavasta:
 - ”Ohjelmälähteen ja suosikkiasetusten valitseminen yhdellä painikkeella (SCENE)” (s. 71)
- Aseta uniajastin (120 min, 90 min, 60 min, 30 min, off) painamalla SLEEP-painiketta toistuvasti. Zone2-tilan lähtö kytketään pois käytöstä tietyn ajanjakson jälkeen.
- Säätääksesi Zone2:n äänenvoimakkuutta paina VOLUME tai MUTE.

Sama lähde useissa huoneissa (juhlatila)

Paina PARTY, ja sen jälkeen juhlatila toistaa Zone2-tilassa samaa musiikkia, jota soitetaan päätilassa (main zone). Juhlatilan aikana stereotoisto valitaan automaattisesti kaikkiin tiloihin. Hyödynnä tätä toimintoa, kun haluat käyttää päätilan musiikkia taustamusiikkina kotijuhlissa.

Juhlatila kytkeytyy päälle/ pois päältä joka painalluksella. Kun juhlatila on kytketty päälle, ”PARTY” palaa etunäytössä.

HUOM!

- Jos juhlatila ei toimi Zone2-tilassa, aseta ”Party Mode Set” ”Setup”-valikossa kohtaan ”Enable”. Katso seuraavasta lisätietoja:
 - ”Juhlatilaan vaihtamisen käyttöasetus” (s. 107)
- Juhlatila ei ole käytettävissä, kun laite on suorassa toistotilassa.

TOISTO

Toiston perustoiminnot

Perustoimenpide videon ja musiikin toistolle

Perustoimenpide videon ja musiikin toistolle on seuraava.

- 1** Kytke tähän laitteeseen kytketyt erillislaitteet (TV, BD/DVD-soitin jne.) toimintatilaan.
- 2** Käyttämällä **-tulonvalintapainikkeita** valitse tulolähde.

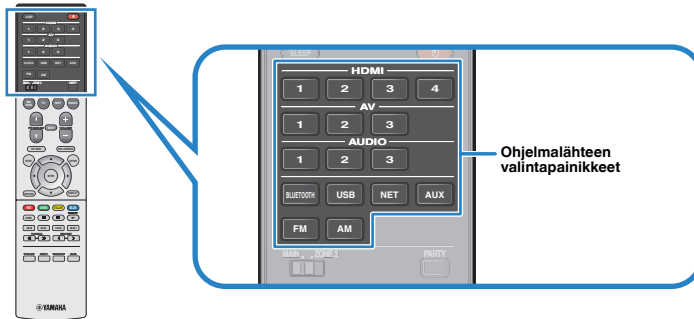

- 3** Käynnistä toisto erillislaitteesta tai valitse radiokanava.
- 4** Säädä äänenvoimakkuus painamalla **VOLUME**-painiketta.

HUOM!

- Mykistä äänentoisto painamalla MUTE. Palauta ääni kuuluvaksi painamalla MUTE.
- Lisätietoja erillislaitteen käyttöohjeessa.

Etulevyn näyttötietueiden tarkastelu

Painamalla etulevystä INFO valitse etunäytön eri kohteiden välillä, kuten on näytetty seuraavassa taulukossa.



Asetuskohta

Valitsemasi tieto tulee näkyviin noin 3 sekunnin kuluttua näyttökohteen valitsemisen jälkeen.



Tietue

Valittuna oleva ohjelma-eli tulolähde	Näytettävä kohde
HDMI	
AV	Input (ohjelmälähteen nimi), DSP Program (ääniohjelman nimi), Audio Decoder (dekooderin nimi*)
AUX	
AUDIO	
Bluetooth	Song (kappaleen nimi), Artist (esittäjän nimi), Album (albumin nimi), DSP Program (ääniohjelman nimi), Audio Decoder (dekooderin nimi*)
USB	
SERVER	Song (kappaleen nimi), Artist (esittäjän nimi), Album (albumin nimi), DSP Program (ääniohjelman nimi), Audio Decoder (dekooderin nimi*), IP Address (IP-osoite), Ethernet MAC, Wi-Fi MAC
AirPlay	
NET RADIO	Song (kappaleen nimi), Album (albumin nimi), Station (aseman nimi), DSP Program (ääniohjelman nimi), Audio Decoder (dekooderin nimi*), IP Address, Ethernet MAC, Wi-Fi MAC
MusicCast Link	DSP Program (ääniohjelman nimi), Audio Decoder (dekooderin nimi*), IP Address (IP-osoite), Ethernet MAC, Wi-Fi MAC
TUNER (FM/AM)	Frequency (taajuus), DSP Program (ääniohjelman nimi), Audio Decoder (dekooderin nimi*) (Vain Yhdistyneen kuningaskunnan ja Euroopan mallit) Radio Data System-tiedot ovat myös saatavilla, kun kuuluviin on viritetty Radio Data System-tietoja lähettävä asema. Katso seuraavasta lisätietoja: <ul style="list-style-type: none">• "RDS-tiedon valinta" (s. 62)
TUNER (DAB)	(Vain Yhdistyneen kuningaskunnan, Euroopan ja Australian mallit) Katso seuraavasta lisätietoja: <ul style="list-style-type: none">• "DAB-tietojen tarkastelu" (s. 57)

* Parhaillaan käytössä olevan audiodekooderin nimi näkyy. Ellei mikään audiodekooderi ole käytössä, näkyviin tulee "Decoder Off".

HUOM!

Valittavissa olevat kohteet ovat ohjelmälähdekohtaisia. Näytettävää kohdetta voidaan myös soveltaa erikseen kullekin lähtöryhmälle, kuten on näytetty taulukossa, ja se on jaettu suorilla viivoilla.

Toistonäytön kohteiden nimet ja toiminnot

Toistonäytön saatavilla olevien kohteiden nimet ja toiminnot, kun televisiosi on yhdistetty tähän laitteeseen HDMI:n välityksellä, ovat seuraavat.

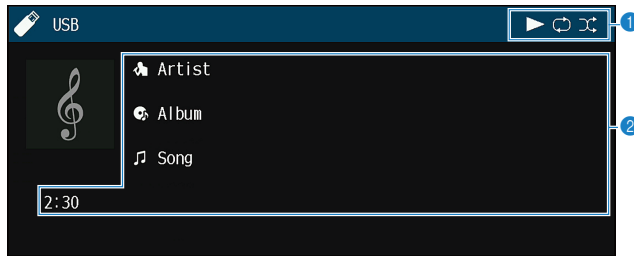

1 Toimintatilan ilmaisimet

Näytä tämänhetkiset uusinta/satunnaistoistoasetukset ja toiston tila (toisto, tauko, jne.).

2 Toistotiedot

Näkyviin tulee esittäjän nimi, albumin nimi, kappaleen nimi ja toistoon kulunut aika.

Ohjaa toistoa seuraavilla kauko-ohjaimen painikkeilla.

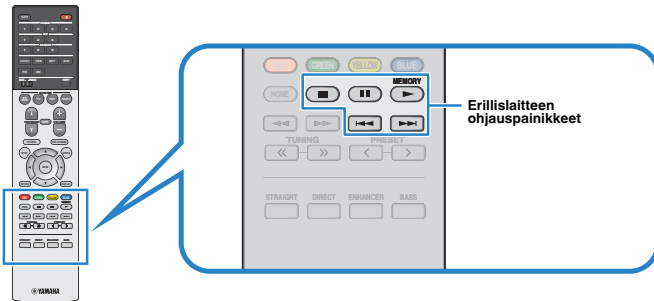

Erillislaitteen ohjauspainikkeet	Toiminto
▶	Jatkaa toistoa keskeytykskohdasta.
■	Lopettaa toiston.
■ ■	Keskeyttää toiston väliaikaisesti.
⏮	Hyppää eteenpäin/taaksepäin.
⏭	

HUOM!

Näytettävät kohteet vaihtelevat riippuen toistettavasta sisällöstä.

Selailunäkymän kohteiden nimet ja toiminnot

Selailunäkymän saatavilla olevien kohteiden nimet ja toiminnot, kun televisiosi on yhdistetty tähän laitteeseen HDMI:n välityksellä, ovat seuraavat. Selailunäkymä tulee näkyviin, kun seuraava tulolähde valitaan.

- USB
- SERVER
- NET RADIO



1 Listan nimi

2 Sisältölista

Näyttää sisältölistan. Käyttämällä -nuolipainikkeita valitse kohde ja painamalla ENTER vahvista valinta.

3 Kohteen numero/ kohteita yhteensä

4 Toimintatilan ilmaiset

Näytä tämänhetkiset uusinta/satunnaistoistoasetukset ja toiston tila (toisto, tauko, jne.).

5 Toimintovalikko

Käyttämällä -nuolipainikkeita valitse kohde. Vahvista valinta painamalla ENTER.

Kuvake	Toiminto
⬆️	Siirry 10 sivua taaksepäin.
⬅️	Siirry listan edelliselle sivulle.
⬇️	Siirry listan seuraavalle sivulle.
⬆️	Siirry 10 sivua eteenpäin.
🔊	Siirry toistonäkymään.

HUOM!

- Näytettävät kohteet vaihtelevat riippuen toistettavasta sisällöstä.
- Etulevyn näytössä näkyy nuolipainikkeella valitsemasi kohta.

FM/AM-radion kuuntelu (lukuun ottamatta Yhdistyneen kuningaskunnan, Euroopan ja Australian malleja)

Taajuuden valintatarkkuus

(Vain Aasian, Taiwanin ja Keski- ja Etelä-Amerikan mallit)

Taajuuden valintatarkkuuden perusasetuksena on FM-alueella 50 kHz ja AM-alueella 9 kHz. Voit säätää taajuuden valintatarkkuudeksi käyttömaan tai -alueen mukaan 100 kHz (FM) ja 10 kHz (AM).

- 1 Kytke tämä laite valmiustilaan.**
- 2 Pidä painettuna etulevyn STRAIGHT -painike ja paina sitten  (virta).**

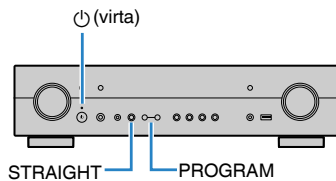

- 3 Valitse PROGRAM-painiketta painamalla "TU".**



- 4 Valitse STRAIGHT -painikkeella "FM100/AM10".**

- 5 Kytke laite valmiustilaan painamalla  (virta)-painiketta. Kytke se sitten uudelleen toimintatilaan.**

Nyt asetukset on tehty.

Viritystaajuuden valinta

Voit virittää tietylle radioasemalle määrittämällä sen taajuuden.

HUOM!

Radiotaajuuudet riippuvat siitä, missä maassa ja millä alueella laitetta käytetään. Tämän ohjeen kuvissa on Ison-Britannian ja Euroopan malleissa käytössä oleva viritysalue.

1 Painamalla FM tai AM valitse ”TUNER” ohjelmälähteeksi.

”TUNER” on valittu tulolähteeksi. Etunäyttöön tulee näkyviin parhaillaan valittuna oleva taajuus.



2 Aseta taajuus painamalla TUNING.

Käynnistä automaattinen asemahaku pitämällä painike painettuna noin yhden sekunnin ajan.

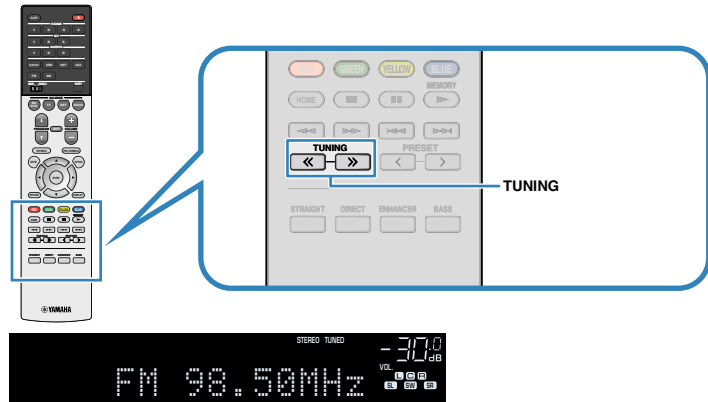

”TUNED” palaa etunäytössä, kun tämä laite vastaanottaa FM/AM-radiosignaalia.

”STEREO” palaa, kun tämä laite vastaanottaa FM-stereosignaalia.

HUOM!

Voit katsoa ulkoisista laitteista lähettävää kuvaa, kun kuuntelet radiota. Katso seuraavasta lisätietoja:

- ”Toistettavan video-ohjelmälähteen valinta valitulle audio-ohjelmälähteelle” (s. 82)

Muistissa olevan aseman kuuntelu

Viritä tallennettu asema kuuluviin valitsemalla aseman muistipaikannumero.

1 Painamalla FM tai AM valitse ”TUNER” ohjelmälähteeksi.

”TUNER” on valittu tulolähteeksi. Etunäyttöön tulee näkyviin parhaillaan valittuna oleva taajuus.

2 Valitse haluamasi radioasema painelemalla PRESET.

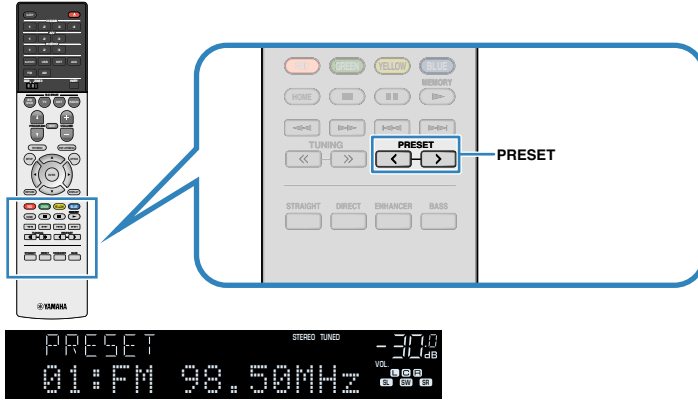

HUOM!

”No Presets” tulee näkyviin etunäyttöön, jos muistissa ei ole asemia.

Asemien automaattiviritys

Tallentaa automaattisesti hyvin kuuluvat FM-asemat.

HUOM!

- Voit tallentaa laitteen muistiin 40 radioasemaa.
- Tallentaaksesi AM-asemat katso seuraava:
 - ”Radioaseman tallennus muistipaikalle manuaalisesti” (s. 52)

1 Painamalla FM tai AM valitse ”TUNER” ohjelmälähteeksi.

”TUNER” on valittu tulolähteeksi. Etunäyttöön tulee näkyviin parhaillaan valittuna oleva taajuus.

2 Paina OPTION.

3 Valitse -nuolipainikkeilla ”Preset” ja paina ENTER.



Muistipaikannumero, josta tallennus aloitetaan, näkyy etunäytössä.

HUOM!

Voit määrittää muistipaikanumeron, josta tallennus aloitetaan, valitsemalla muistipaikanumeron nuolipainikkeilla tai PRESET-painikkeella.

4 Käynnistä Auto Preset-automattivalinta painamalla ENTER.

”SEARCH” tulee näkyviin Auto Preset -haun aikana.



Muistipaikannumero, johon ensimmäinen asema tallentuu

Auto Preset-automattivalinta alkaa ja ”SEARCH” tulee näkyviin valinnan aikana.

HUOM!

Peruuta Auto Preset-automattihaku painamalla RETURN.

Kun Auto Preset-haku loppuu, ”FINISH” tulee näkyviin etunäyttöön ja ”Option”-valikko sulkeutuu automaattisesti.



Radioaseman tallennus muistipaikalle manuaalisesti

Valitse asemat itse ja tallenna ne muistipaikoille.

HUOM!

Voit tallentaa laitteen muistiin 40 radioasemaa.

1 Painamalla FM tai AM valitse ”TUNER” ohjelmalähteeksi.

”TUNER” on valittu tulolähteeksi. Etunäyttöön tulee näkyviin parhaillaan valittuna oleva taajuus.

2 Aseta taajuus painamalla TUNING.

Käynnistä automaattinen asemahaku pitämällä painike painettuna noin yhden sekunnin ajan.

3 Pidä painettuna MEMORY muutamien sekunnin ajan.

Ensimmäisellä tallennuskerralla asema tallentuu automaattisesti muistipaikalle ”01”. Seuraavaksi tallentamasi asema tallentuu ensimmäiselle vapaalle muistipaikalle.

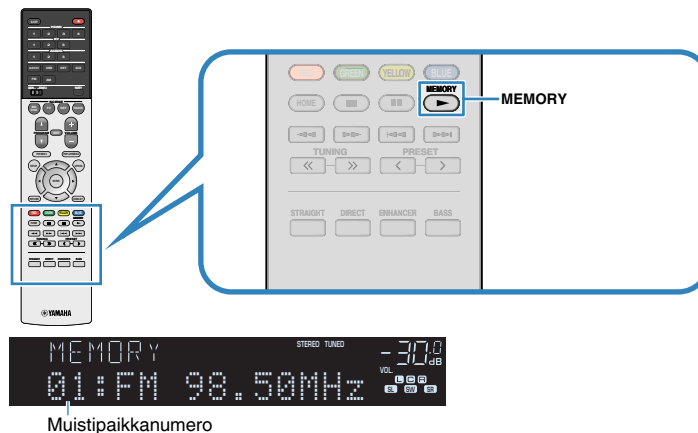

Muistipaikkanumero

HUOM!

Kun haluat valita muistipaikan numeron tallentamista varten, paina MEMORY-painiketta kerran haluamasi aseman virittämisen jälkeen. Sitten valitse muistipaikan numero painamalla PRESET, ja sen jälkeen paina MEMORY -painiketta uudelleen.



”Empty” (tyhjä muistipaikka) tai tallentamasi taajuus

Nyt tallennus on tehty.

Muistipaikan tyhjentäminen

Poista tallennettu radioasema muistipaikalta.

1 Painamalla FM tai AM valitse ”TUNER” ohjelmalähteeksi.

”TUNER” on valittu tulolähteeksi. Etunäyttöön tulee näkyviin parhaillaan valittuna oleva taajuus.

2 Paina OPTION.

3 Valitse -nuolipainikkeilla ”Preset” ja paina ENTER.



4 Valitse -nuolipainikkeilla ”CLEAR”.

5 Valitse -nuolipainikkeilla tyhjennettävä muistipaikka ja paina ENTER.



Tyhjennettävä muistipaikka

Kun muistipaikka on tyhjennetty, näkyviin tulee ensin "Cleared", sitten seuraava täytetty muistipaikka.



6 Toista vaihetta 5, kunnes haluamasi muistipaikat on tyhjennetty.

7 Paina OPTION.

Muistipaikoille tallennettujen asemien tyhjennys on tehty.

DAB-virityksen valmistelu

DAB (Digital Audio Broadcasting) saa digitaalisignaalia kirkkaamman äänen ja vakaamman vastaanoton kuin perinteinen järjestelmä analogisesta signaalista. Tämä laite pystyy vastaanottamaan myös DAB+ -lähetyksiä (päivitettyä DAB-versiota), joka mahdollistaa useammat asemat MPEG-4 HE-AAC v2 -audiokoodeilla sen tehokkaamman lähetyksen ansiosta.

HUOM!

- Tämä laite tukee vain kaistaa III (174 - 240 MHz).
- Tarkasta DAB-kuuluvuusalue omalla alueellasi, sillä se ei ole toistaiseksi käytössä kaikkialla. Tietoa DAB-alueista ja maailmanlaajuisista DAB-taajuuksista: katso WorldDMB verkkosivustolta <http://www.worlddab.org/>.
- Katso antenniliitännän lisätietoja seuraavasta:
 - "DAB-/FM-antennin kytkeminen (Yhdistyneen kuningaskunnan, Euroopan ja Australian mallit)" (s. 28)

Ennen kuin virität kuuluviin DAB-radioaseman, käynnistä ensihaku.

1 Painamalla DAB valitse DAB-kaista.

Seuraava viesti tulee etunäyttöön, mikäli et ole vielä käynnistänyt ensihakua.



2 Painamalla ENTER aloita ensihaku.



Ensihaun päätyttyä tämä laite virittää automaattisesti kuuluviin ensimmäiseksi muistipaikoille tallentuneen DAB-radioaseman.



HUOM!

- Ellei ensihaku löydä yhtään DAB-radioasemaa, näkyviin palautuu vaiheessa 1 näkynyt viesti. Painamalla ENTER aloita ensihaku uudestaan.
- Voit tarkastaa kunkin vastaanotettavan DAB-kanavan signaalin voimakkuuden. Katso seuraavasta lisätietoja:
 - "DAB-kanavatunnuksen vastaanotettavan signaalin voimakkuus" (s. 58)
- Jos haluat käynnistää ensihaun uudestaan sen jälkeen, kun DAB-radioasemia on jo tallennettu, valitse kohta "Init Scan" "Option" -valikosta. Jos käynnistät ensihaun uudestaan, muistiin jo tallentuneet DAB-radioasemat häviävät muistipaikoilta. Katso seuraavasta lisätietoja:
 - "DAB-radioasemien ensihaun käynnistys" (s. 85)

DAB-radioaseman valinta kuuluviin

Voit valita kuuluviin DAB-radioaseman, joka on tallentunut muistiin ensihaun aikana.

1 Painamalla DAB valitse DAB-kaista.

"TUNER" valikoituu ohjelmälähteeksi. Sen jälkeen etunäyttöön tulee näkyviin parhaillaan valittuna oleva DAB-radioasema.

2 Valitse DAB-radioasema painamalla TUNING.

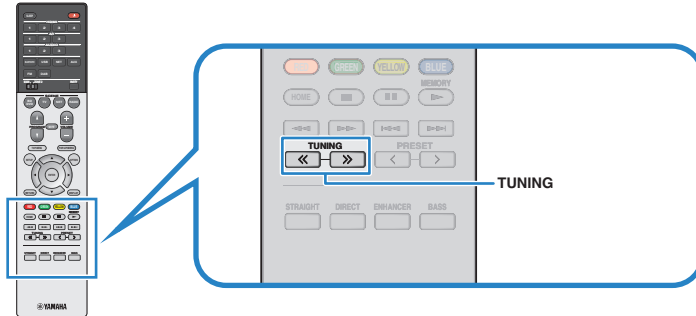

(Yhdistyneen kuningaskunnan, Euroopan ja Australian mallit)



HUOM!

- "Off Air" tulee näkyviin, ellei valitsemasi DAB-radioasema läheta ohjelmaa juuri nyt.
- Kun laite vastaanottaa toissijaista asemaa, "2" näkyy kohdan "DAB" vieressä.

Toissijainen radioasema



- Voit katsoa ulkoisista laitteista lähetettävää kuvaa, kun kuuntelet radiota. Katso seuraavasta lisätietoja:
 - "Toistettavan video-ohjelmälähteen valinta valitulle audio-ohjelmälähteelle" (s. 82)

Muistissa olevan DAB-radioaseman kuuntelu

Viritä tallennettu DAB-radioasema kuuluviin valitsemalla aseman muistipaikkanumero.

1 Painamalla DAB valitse "TUNER" tulolähteeksi.

"TUNER" valikoituu ohjelmälähteeksi. Sen jälkeen etunäyttöön tulee näkyviin parhaillaan valittuna oleva DAB-radioasema.

2 Valitse haluamasi DAB-radioasema painelemalla PRESET.

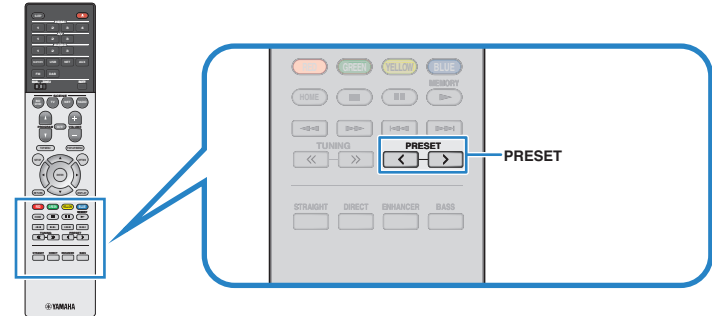

(Yhdistyneen kuningaskunnan, Euroopan ja Australian mallit)



HUOM!

"No Presets" tulee näkyviin, ellei muistissa ole DAB-asemia.

DAB-radioasemien tallentaminen muistipaikoille (muistipaikat)

Valitse DAB-radioasemat itse ja tallenna ne muistipaikoille.

HUOM!

Voit tallentaa laitteen muistiin 40 radioasemaa.

1 Painamalla DAB valitse DAB-kaista.

"TUNER" valikoituu ohjelmälähteeksi. Sen jälkeen etunäyttöön tulee näkyviin parhaillaan valittuna oleva DAB-radioasema.

2 Valitse DAB-radioasema painamalla TUNING.

3 Pidä painettuna MEMORY muutaman sekunnin ajan.

Ensimmäisellä tallennuskerralla asema tallentuu automaattisesti muistipaikalle "01". Seuraavaksi tallentamasi asema tallentuu ensimmäiselle vapaalle muistipaikalle.

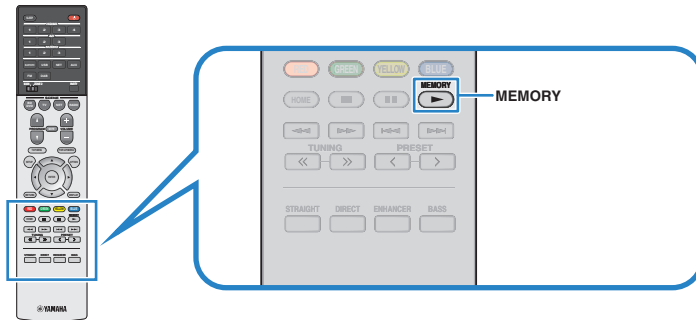

(Yhdistyneen kuningaskunnan, Euroopan ja Australian mallit)



Muistipaikkanumero

HUOM!

Kun haluat valita muistipaikan numeron tallentamista varten, paina MEMORY-painiketta kerran haluamasi aseman viritämisen jälkeen. Sitten valitse muistipaikan numero painamalla PRESET, ja sen jälkeen paina MEMORY -painiketta uudelleen.



"Empty" (ei käytössä) tai "Overwrite?" (käytössä)

Nyt tallennus on tehty.

DAB-asemien poistaminen muistipaikoilta

Poista tallennettu DAB-radioasema muistipaikalta.

- 1 Painamalla DAB valitse ”TUNER” tulolähteeksi.**
”TUNER” valikoituu ohjelmalähteeksi. Sen jälkeen etunäyttöön tulee näkyviin parhaillaan valittuna oleva DAB-radioasema.
- 2 Paina OPTION.**
- 3 Valitse -nuolipainikkeilla ”Preset” ja paina ENTER.**

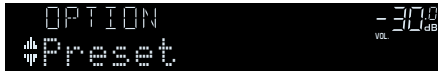

- 4 Valitse -nuolipainikkeilla tyhjennettävä muistipaikka ja paina ENTER.**



Tyhjennettävä muistipaikka

Kun muistipaikka on tyhjennetty, näkyviin tulee ensin ”Cleared”, sitten seuraava täytetty muistipaikka.



- 5 Toista vaihetta 4, kunnes haluamasi muistipaikat on tyhjennetty.**
- 6 Paina OPTION.**

Muistipaikoille tallennettujen asemien tyhjennys on tehty.

DAB-tietojen tarkastelu

Tämä laite pystyy vastaanottamaan erilaista DAB-dataa, kun se vastaanottaa DAB-lähetystä.

- 1 Viritä DAB-asema kuuluviin.**
- 2 Valitse eri näyttökohteiden välillä painelemalla etulevyn INFO -painiketta.**



Tietueen nimi

Valitsemasi tieto tulee näkyviin etunäyttöön noin 3 sekunnin kuluttua näyttökohteen valitsemisen jälkeen.



Tietue

Service Label	Kanavan (lähettäjän) nimi
DLS (Dynamic Label Segment)	Tietoa radio-ohjelmasta
Ensemble Label	Ensemble-nimi
Program Type	Aseman genre
Date And Time	Päiväys ja kellonaika
Audio Mode	Äänityyppi (mono/stereo) ja bittinopeus
CH Label/Freq.	Kanavan tunnus ja taajuus
Signal Quality	Signaalin vastaanottoalaatu (0 [ei mitään] - 100 [paras])
DSP Program	Äänentoistotapa
Audio Decoder	Dekooderin nimi

HUOM!

Valittu DAB-asema saattaa estää joidenkin tietojen näytön.

DAB-kanavatunnuksen vastaanotettavan signaalin voimakkuus

DAB-kanavatunnuksen vastaanotettavan signaalin voimakkuus

Voit tarkastaa kunkin vastaanotettavan DAB-kanavatunnuksen signaalin voimakkuuden (0 [ei mitään] - 100 [paras]).

1 Painamalla DAB valitse ”TUNER” tulolähteeksi.

”TUNER” valikoituu ohjelmalähteeksi. Sen jälkeen etunäyttöön tulee parhaillaan valittuna oleva DAB-radioasema.

2 Paina OPTION.

3 Valitse -nuolipainikkeilla ”Tune AID” ja paina ENTER.

4 -nuolipainikkeilla valitse haluamasi DAB-kanavatunnus.



DAB-kanavatunnus

Vastaanottovoimakkuus

5 Paina OPTION.

Nyt tarkastus on tehty.

DAB-taajuustiedot

Tämä laite tukee vain kaistaa Band III (174 - 240 MHz).

Taajuus	Kanavatunnus
174.928 MHz	5A
176.640 MHz	5B
178.352 MHz	5C
180.064 MHz	5D
181.936 MHz	6A
183.648 MHz	6B
185.360 MHz	6C
187.072 MHz	6D
188.928 MHz	7A
190.640 MHz	7B
192.352 MHz	7C
194.064 MHz	7D
195.936 MHz	8A
197.648 MHz	8B
199.360 MHz	8C
201.072 MHz	8D
202.928 MHz	9A
204.640 MHz	9B
206.352 MHz	9C
208.064 MHz	9D
209.936 MHz	10A
211.648 MHz	10B
213.360 MHz	10C
215.072 MHz	10D
216.928 MHz	11A
218.640 MHz	11B
220.352 MHz	11C
222.064 MHz	11D
223.936 MHz	12A
225.648 MHz	12B
227.360 MHz	12C
229.072 MHz	12D
230.784 MHz	13A
232.496 MHz	13B
234.208 MHz	13C
235.776 MHz	13D

Taajuus	Kanavatunnus
237.488 MHz	13E
239.200 MHz	13F

FM-radion kuuntelu (Yhdistyneen kuningaskunnan, Euroopan ja Australian mallit)

Viritystaajuuden valinta FM-radiovastaanotolle

Voit virittää tietylle FM-radioasemalle määrittämällä sen taajuuden.

HUOM!

Radiotaajuudet riippuvat siitä, missä maassa ja millä alueella laitetta käytetään. Tämän ohjeen kuvissa on Ison-Britannian ja Euroopan malleissa käytössä oleva viritysalue.

1 Valitse FM-kaista painamalla FM.

"TUNER" on valittu tulolähteeksi. Etunäyttöön tulee näkyviin parhaillaan valittuna oleva taajuus.



2 Aseta taajuus painamalla TUNING.

Käynnistä automaattinen asemahaku pitämällä painike painettuna noin yhden sekunnin ajan.

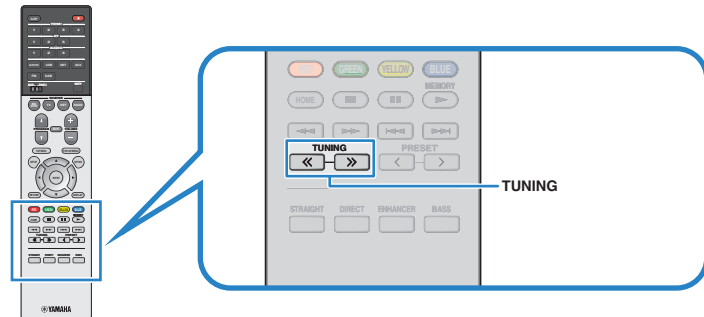

(Yhdistyneen kuningaskunnan, Euroopan ja Australian mallit)



"TUNED" palaa etunäytössä, kun tämä laite vastaanottaa FM-radiosignaalia.

"STEREO" palaa, kun tämä laite vastaanottaa FM-stereosignaalia.

HUOM!

Voit katsoa ulkoisista laitteista lähettyvää kuvaa, kun kuuntelet radiota. Katso seuraavasta lisätietoja:

- "Toistettavan video-ohjelman lähteen valinta valitulle audio-ohjelman lähteelle" (s. 82)

Muistissa olevan FM-aseman kuuntelu

Viritä tallennettu FM-radioasema kuuluviin valitsemalla aseman muistipaikkanumero.

1 Painamalla FM valitse ”TUNER” tulolähteeksi.

”TUNER” on valittu tulolähteeksi. Etunäyttöön tulee näkyviin parhaillaan valittuna oleva taajuus.

2 Valitse haluamasi FM-radioasema painelemalla PRESET.

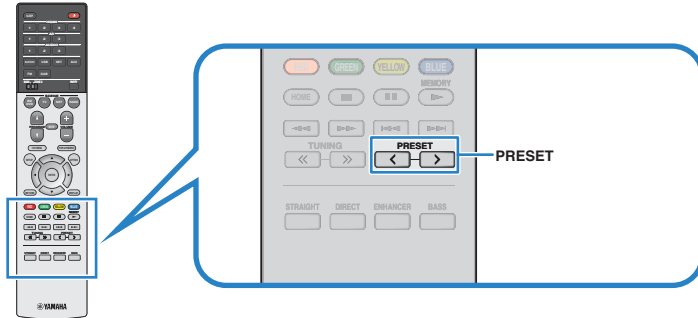

(Yhdistyneen kuningaskunnan, Euroopan ja Australian mallit)



HUOM!

”No Presets” tulee näkyviin etunäyttöön, jos muistissa ei ole asemia.

FM-asemien automaattiviritys muistipaikoille

Tallentaa automaattisesti hyvin kuuluvat FM-asemat.

HUOM!

- Voit tallentaa laitteen muistiin 40 radioasemaa.
- (Mallit UK, Europe)
Automaattihaku tallentaa muistipaikoille vain RDS-asemat.

1 Painamalla FM valitse ”TUNER” tulolähteeksi.

”TUNER” on valittu tulolähteeksi. Etunäyttöön tulee näkyviin parhaillaan valittuna oleva taajuus.

2 Paina OPTION.

3 Valitse -nuolipainikkeilla ”Preset” ja paina ENTER.



Muistipaikkanumero, josta tallennus aloitetaan, näkyy etunäytössä.

HUOM!

Voit määrittää muistipaikkanumeron, josta tallennus aloitetaan, valitsemalla muistipaikkanumeron nuolipainikkeilla tai PRESET-painikkeella.

4 Käynnistä Auto Preset-automaattivalinta painamalla ENTER.

”SEARCH” tulee näkyviin Auto Preset -haun aikana.



Muistipaikkanumero, johon ensimmäinen asema tallentuu

Auto Preset-automaattivalinta alkaa ja ”SEARCH” tulee näkyviin valinnan aikana.

HUOM!

Peruuta Auto Preset-automaattihaku painamalla RETURN.

Kun Auto Preset-haku loppuu, ”FINISH” tulee näkyviin etunäyttöön ja ”Option”-valikko sulkeutuu automaattisesti.



FM-radioaseman tallennus muistipaikalle manuaalisesti

Valitse FM-radioasemat itse ja tallenna ne muistipaikoille.

HUOM!

Voit tallentaa laitteen muistiin 40 radioasemaa.

1 Painamalla FM valitse ”TUNER” tulolähteeksi.

”TUNER” on valittu tulolähteeksi. Etunäyttöön tulee näkyviin parhaillaan valittuna oleva taajuus.

2 Aseta taajuus painamalla TUNING.

Käynnistä automaattinen asemahaku pitämällä painike painettuna noin yhden sekunnin ajan.

3 Pidä painettuna MEMORY muutaman sekunnin ajan.

Ensimmäisellä tallennuskerralla FM-radioasema tallentuu automaattisesti muistipaikalle ”01”. Seuraavaksi tallentamasi asema tallentuu ensimmäiselle vapaalle muistipaikalle.

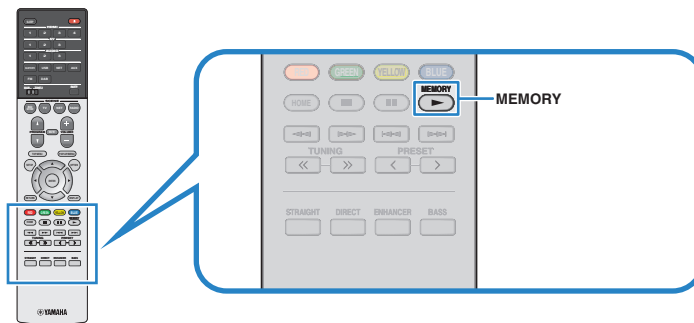

(Yhdistyneen kuningaskunnan, Euroopan ja Australian mallit)



Muistipaikkanumero

HUOM!

Kun haluat valita muistipaikan numeron tallentamista varten, paina MEMORY-painiketta kerran haluamasi aseman virittämisen jälkeen. Sitten valitse muistipaikan numero painamalla PRESET, ja sen jälkeen paina MEMORY -painiketta uudelleen.



”Empty” (tyhjä muistipaikka) tai tallentamasi taajuus

Nyt tallennus on tehty.

FM-asemien poistaminen muistipaikoilta

Poista tallennettu FM-radioasema muistipaikalta.

1 Painamalla FM valitse ”TUNER” tulolähteeksi.

”TUNER” on valittu tulolähteeksi. Etunäyttöön tulee näkyviin parhaillaan valittuna oleva taajuus.

2 Paina OPTION.

3 Valitse -nuolipainikkeilla ”Preset” ja paina ENTER.



4 Valitse -nuolipainikkeilla ”CLEAR”.

5 Valitse -nuolipainikkeilla tyhjennettävä muistipaikka ja paina ENTER.



Tyhjennettävä muistipaikka

Kun muistipaikka on tyhjennetty, näkyviin tulee ensin ”Cleared”, sitten seuraava täytetty muistipaikka.



6 Toista vaihetta 5, kunnes haluamasi muistipaikat on tyhjennetty.

7 Paina OPTION.

Muistipaikoille tallennettujen asemien tyhjennys on tehty.

RDS-tiedon valinta

(Vain Yhdistyneen kuningaskunnan ja Euroopan mallit)

RDS (Radio Data System) on FM-radioasemien tiedonsiirtojärjestelmä, joka on käytössä jo monessa maassa. Tämä laite pystyy vastaanottamaan erilaista -dataa, kuten ”Program Service”, ”Program Type”, ”Radio Text” ja ”Clock Time”, kun se vastaanottaa Radio Data System -lähetystä.

1 Viritä kuuluviin RDS-asema.

HUOM!

Suosittellemme, että käytät automaattihakua ”Auto Preset” Radio Data System-asemien viritämiseksi. Katso seuraavasta lisätietoja:

- ”FM-asemien automaattiviritys muistipaikoille” (s. 60)

2 Valitse eri näyttökohteiden välillä painelemalla etulevyn INFO -painiketta.



Tietueen nimi

Valitsemasi tieto tulee näkyviin etunäyttöön noin 3 sekunnin kuluttua näyttökohteen valitsemisen jälkeen.



Tietue

Program Service	Radioaseman nimi
Program Type	Nykyinen ohjelmatyyppe
Radio Text	Tietoa radio-ohjelmasta
Clock Time	Kellonaika
DSP Program	Äänentoistotapa
Audio Decoder	Dekooderin nimi
Frequency	Taajuus

HUOM!

”Program Service”, ”Program Type”, ”Radio Text” ja ”Clock Time” eivät tule näkyviin, ellei radioasema lähetä RDS-tietoja.

BLUETOOTH-laitteen musiikin toisto tämän laitteen kautta

Voit soittaa täällä laitteella musiikkia, joka on tallennettu Bluetooth-laitteeseen (kuten älypuhelimeseen).

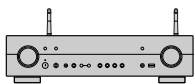

Tämä laite



Bluetooth-laitte
(esim. älypuhelin)

HUOM!

- Käytä pystysuorassa olevia langattomia antennejä muodostamaan langaton yhteys Bluetooth-laitteeseen. Katso seuraavasta lisätietoja:
 - "Langattomien antennien valmistelu (langaton liitäntä)" (s. 30)
- Käyttääksesi Bluetooth-toimintoa käännä Bluetooth-laitteen Bluetooth-toiminto päälle.
- Jos haluat käyttää Bluetooth-toimintoa, valitse "Bluetooth"-asetuskohtaan "Setup"-valikossa asetus "On". Katso seuraavasta lisätietoja:
 - "Bluetooth®-käytön asetus" (s. 112)
- Katso Bluetooth-laitteiden lisätietoja seuraavasta:
 - "Yhteensopivat Bluetooth®-laitteet" (s. 144)

1 Painamalla BLUETOOTH valitse "Bluetooth" tulolähteeksi.

2 Valitse Bluetooth-laitteesta tämä laite (tämän laitteen verkkonimi).

Yhteys muodostuu Bluetooth-laitteen ja tämän laitteen välille.

Jos laite vaatii salasanan, kirjoita numerosarja "0000".

3 Valitse Bluetooth-laitteesta kappale ja käynnistä toisto.

Toistonäkymä näkyy television kuvaruudulla.

HUOM!

- Jos tämä laite tunnistaa aiemmin kytkettynä olleen Bluetooth-laitteen, tämä laite muodostaa yhteyden automaattisesti Bluetooth-laitteeseen vaiheen 1 jälkeen. Jos haluat muodostaa Bluetooth-yhteyden johonkin toiseen laitteeseen, katkaise ensin nykyinen Bluetooth-yhteys.
- Katkaise Bluetooth-yhteys yhdellä seuraavista tavoista.
 - Katkaise yhteys Bluetooth-laitteesta.
 - Valitse tämän laitteen ohjelmalähteeksi muu kuin "Bluetooth".
 - Valitse "Disconnect"-asetus "Audio Receive"-asetuskohtaan "Setup"-valikossa.

Äänentoisto Bluetooth®-kaiuttimista/-kuulokkeista

Voit kuunnella tämän laitteen toistamaa ääntä Bluetooth-kaiuttimien/kuulokkeiden kautta.

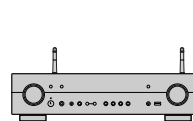

Tämä laite

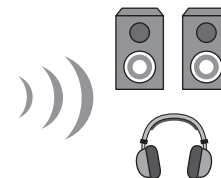

Bluetooth -kaiuttimet/-kuulokkeet

HUOM!

- Ääntä toistetaan myös tähän laitteeseen kytketyistä kaiuttimista.
- AirPlayta ja DSD-audiota ei saa kuuluviin.
- Et voi käyttää Bluetooth-audiolähetin-toimintoa ja Bluetooth-audiovastaanotin-toimintoa samanaikaisesti.

1 Valitse ohjelmalähde kaukosäätimen -syöttävalintapainikkeilla.

Valitse äänilähteeksi muu kuin Bluetooth.

2 Paina SETUP.

3 Valitse -nuolipainikkeilla "Bluetooth" ja paina ENTER.

4 Käyttämällä -nuolipainikkeita valitse "Transmitter" ja sen jälkeen aseta kohtaan "On".

5 Valitse -nuolipainikkeilla "Device Search" ja painamalla ENTER etsi Bluetooth-laitteita.

Saatavilla olevien Bluetooth-laitteiden luettelo näkyy näytössä.

6 Valitse tähän laitteeseen yhdistettävät Bluetooth-kaiuttimet/-kuulokkeet ja paina ENTER.

Kun yhteys on muodostettu, "Completed" tulee näkyviin, ja laitteella toistettava ääni kuuluu Bluetooth-kaiuttimista/-kuulokkeista.

HUOM!

Jos haluamaasi Bluetooth-laitetta ei näy luettelossa, aseta Bluetooth-laite pariytymisen muodostustilaan ja tee sitten "Device Search" uudelleen.

7 Paina ENTER.

Nyt asetukset on tehty.

HUOM!

Katkaise Bluetooth-yhteys yhdellä seuraavista tavoista.

- Katkaise yhteys Bluetooth-kaiuttimista/kuulokkeista.
- Paina SETUP-painiketta, sen jälkeen -nuolipainikkeilla valitse "Bluetooth", sitten "Transmitter" ja sitten "Off".

Ohjelman toisto AirPlayn välityksellä

iTunesin/iPhonen musiikin toisto AirPlay-toiminnolla

AirPlay mahdollistaa musiikin toiston iTunesista tai iPhonesta/iPadista/iPodista tällä laitteella verkon välityksellä.

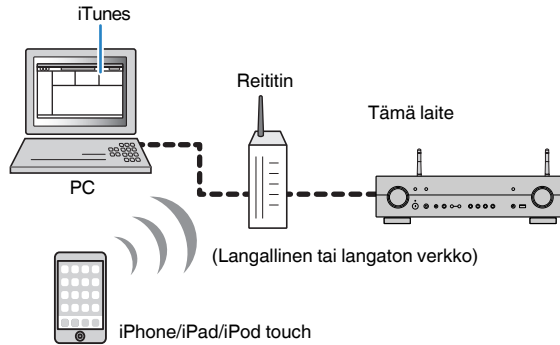

HUOM!

Katso tuettujen iPhone-laitteiden lisätietoja seuraavasta:

- "Tuetut AirPlay-laitteet" (s. 144)

1 Käynnistä iTunes tietokoneesta tai avaa iPhonen toistonäkymä.

2 Valitse iTunesista/iPhonesta napsauttamalla (näpäyttämällä) AirPlay-kuvake ja valitse tämä laite (tämän laitteen verkkonimi) ääntä toistavaksi laitteeksi.

iOS 10 (esimerkki)

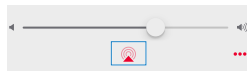

iTunes (esimerkki)



3 Valitse kappale ja käynnistä toisto.

Tämä laite valitsee automaattisesti ohjelmalähteeksi "AirPlay" ja käynnistää toiston.

Toistonäkymä näkyy television kuvaruudulla.



VAROITUS

- Jos äänenvoimakkuutta säädetään iTunesista/iPhonesta, toistuvan ohjelman äänenvoimakkuus voi muuttua odottamattoman suureksi. Tämä laite ja/tai kaiuttimet voivat mennä rikki. Jos äänenvoimakkuus kasvaa yllättäen toiston aikana, lopeta heti toisto iTunesista/iPhonesta. Suosittelemme äänenvoimakkuuden ohjaamista iTunesista/iPhonesta rajoitetulla alueella valitsemalla "Volume Interlock" "Option"-valikossa.

HUOM!

- Voit kytkeä tämän laitteen automaattisesti päälle, kun aloitat toiston iTunesista tai iPhonesta. Asetusten lisätietoja varten katso seuraavaa:
 - "Network Standby-toiminnon käyttöasetus" (s. 110)
- Voit muuttaa iTunesissa/iPhonessa näkyvää verkkonimeä (tämän laitteen verkossa näkyvää nimeä). Katso seuraavasta lisätietoja:
 - "Laitteen verkkonimen asetus" (s. 111)
- Voit säätää laitteen äänenvoimakkuutta iTunesin/iPhonen kautta toiston aikana. Katso seuraavasta, miten ottaa iTunesin/iPhonen äänenvoimakkuus ohjaus pois käytöstä.
 - "Äänenvoimakkuuden ohjauksen käyttöönotto AirPlay:n välityksellä" (s. 84)

Musiikin toisto USB-muistilaitteesta

USB-tallennuslaitteen sisällön toisto

Voit toistaa tällä laitteella musiikkitiedostoja, jotka on tallennettu USB-muistilaitteeseen.

HUOM!

Katso seuraavasta lisätietoja soitettavista USB-laitteista ja USB-tiedostotyypeistä:

- "Tuetut USB-muistilaitteet" (s. 144)
- "Tuetut tiedostoformaatit" (s. 145)

1 Kytke USB-tallennuslaite USB-liittimeen.

Tämä laite (edestä)

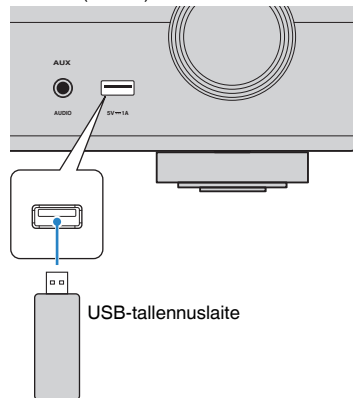

HUOM!

- Jos USB-tallennuslaite sisältää monia tiedostoja, laitteen sisällön lukemiseen saattaa kulua pitkä aika. Siinä tapauksessa "Loading..." tulee etulevyn näyttöön.
- Pysäytä toisto USB-tallennuslaitteesta, ennen kuin irrotat sen USB-liittimestä.
- Kytke USB-tallennuslaite suoraan tämän laitteen USB-liittimeen. Älä käytä jatkokaapeleita.
- Tämä laite ei pysty valmiustilassa ollessaan lataamaan USB-laitetta.

2 Painamalla USB valitse "USB" tulolähteeksi.

Selailunäkymä tulee näkyviin TV-ruutuun.

HUOM!

Jos ohjelmaa jo toistetaan, näkyviin tulee toistonäkymä.

3 Valitse kohde -nuolipainikkeilla ja paina ENTER.

Jos valitset kappaleen, toisto alkaa, ja toistonäkymä tulee näkyviin.

HUOM!

- Palaa ylimmälle tasolle selailunäkymässä pitämällä painettuna RETURN.
- Voit valita selailunäkymän/toistonäkymän/ei näkymää painelemalla DISPLAY.

HUOM!

- Voit muuttaa toistettavan sisällön satunnais- ja uusintatoiston asetuksia. Katso seuraavasta lisätietoja:
 - "Sattunaistoistoasetuksen määrittäminen" (s. 84)
 - "Uusintatoistoasetuksen määrittäminen" (s. 84)
- Voit tallentaa sisällön pika-asetukseksi ja avata sen suoraan. Katso seuraavasta lisätietoja:
 - "Suosikkisisällön tallentaminen muistiin pikavalintana" (s. 73)

Median jakamisen asetus mediapalvelimilla (PC/NAS)

Jotta voisit toistaa mediapalvelimille tallennettuja musiikkitiedostoja, sinun on ensin määritettävä jokaisen musiikkipalvelimen jakamisasetukset.

Asetusmetodi saattaa vaihdella mediapalvelimesta riippuen. Seuraavassa on asetus esimerkki Windows Media Player 12-laitteen käytöstä.

HUOM!

- Saadaksesi tietoja mediapalvelimesta, johon on asennettu jokin muu ohjelmisto kuin Windows Media Player, katso laitteen ja ohjelmiston käyttöohjetta ja tee medianjakoasetukset.
- Asetustapa saattaa vaihdella Windows Media Playerin näyttöasetuksista tai PC:n asetuksista riippuen.

1 Käynnistä Windows Media Player 12 -ohjelma tietokoneessa.

2 Valitse ”Stream”. Valitse ”Turn on media streaming”.

3 Napsauta ”Turn on media streaming”.

4 Valitse ”Allowed” pudotusvalikosta, joka on tämän laitteen mallinimen vieressä.

5 Poistu napsauttamalla ”OK”.

Nyt asetukset on tehty.

HUOM!

Lisätietoja median jakamisesta voit lukea Windows Media Player -soittimen ohjeesta.

Musiikin toisto mediapalvelimelta (PC/NAS)

Voit toistaa tällä laitteella musiikkitiedostoja, jotka on tallennettu mediapalvelimeen.

HUOM!

- Sinun on tehtävä median jakamisasetus kullekin musiikkipalvelimelle etukäteen. Katso seuraavasta lisätietoja:
 - ”Median jakamisen asetus mediapalvelimilla (PC/NAS)” (s. 67)
- Voidaksesi käyttää tätä toimintoa on tämän laitteen ja tietokoneen oltava kytkettyinä samaan reitittimeen. Voit tarkastaa, ovatko tälle laitteelle määritetyt verkkoasetukset (kuten IP-osoite) oikein. Katso seuraavasta lisätietoja:
 - ”Tämän laitteen verkkotietojen tarkastus” (s. 108)
- Äänentoisto saattaa olla katkonaista, jos käytössä on langaton verkkoyhteys. Käytä verkkoa siinä tapauksessa kaapeliyhteyden kautta.
- Katso seuraavasta lisätietoja toistettavista tiedostoformaateista.
 - ”Tuetut tiedostoformaatit” (s. 145)

1 Painamalla NET valitse ”SERVER” tulolähteeksi.

Selailunäkymä tulee näkyviin TV-ruutuun.

HUOM!

Jos tietokone toistaa tämän laitteen kautta valittua musiikkitiedostoa, toistonäkymä tulee näkyviin.

2 Valitse musiikkipalvelin -nuolipainikkeilla ja paina ENTER.

3 Valitse kohde -nuolipainikkeilla ja paina ENTER.

Jos valitset kappaleen, toisto alkaa, ja toistonäkymä tulee näkyviin.

HUOM!

- Palaa ylimmälle tasolle selailunäkymässä pitämällä painettuna RETURN.
- Voit valita selailunäkymän/toistonäkymän/ei näkymää painelemalla DISPLAY.

HUOM!

- Voit muuttaa toistettavan sisällön satunnais- ja uusintatoiston asetuksia. Katso seuraavasta lisätietoja:
 - "Sattunaistoistoasetuksen määrittäminen" (s. 84)
 - "Uusintatoistoasetuksen määrittäminen" (s. 84)
- Voit ohjata toistoa myös DMC-ohjelmalla (Digital Media Controller). Katso seuraavasta lisätietoja:
 - "Digital Media Controller-käytön asetus" (s. 110)
- Voit tallentaa sisällön pika-asetukseksi ja avata sen suoraan. Katso seuraavasta lisätietoja:
 - "Suosikkisisällön tallentaminen muistiin pikavalintana" (s. 73)

Internetradioaseman valinta

Valitse internetradioasema ja aloita toisto.

HUOM!

- Voidaksesi käyttää tätä toimintoa on tämän laitteen oltava kytkettynä internetiin. Voit tarkastaa, ovatko tälle laitteelle määritetyt verkkoasetukset (kuten IP-osoite) oikein. Katso seuraavasta lisätietoja:
 - ”Tämän laitteen verkkotietojen tarkastus” (s. 108)
- Joitakin internetradioasemia ei välttämättä voi kuunnella.
- Tämä laite käyttää airable.Radio -palvelua. airable on Tune In GmbH:n palvelu.
- Tämä palvelu voidaan lopettaa ilman ennakoilmoitusta.
- Kansionimet ovat kielikohtaisia.

1 Painamalla NET valitse ”NET RADIO” tulolähteeksi.

Selailunäkymä tulee näkyviin TV-ruutuun.

2 Valitse kohde -nuolipainikkeilla ja paina ENTER.

Kun valitset internetradioaseman, toisto käynnistyy ja toistonäkymä tulee näkyviin.

HUOM!

- Palaa ylimmälle tasolle selailunäkymässä pitämällä painettuna RETURN.
- Voit valita selailunäkymän/toistonäkymän/ei näkymää painelemalla DISPLAY.

Internetradioasemien tallentaminen muistipaikoille

Voit tallentaa parhaillaan toistettavan internetradioaseman ”Favorites”-kansioon.

1 Kun kuuntelet internetradiota, paina OPTION.

2 Valitse -nuolipainikkeilla ”Add to favorites” ja paina ENTER.

Parhaillaan toistuva asema lisätään toistonäkymässä ”Favorites”-kansioon. Luettelosta valittu asema lisätään selailunäkymässä ”Favorites”-kansioon.

Kun v erityshaku loppuu, ”Option”-valikko sulkeutuu automaattisesti.

HUOM!

- Suosikeiksi tallennettujen radioasemien kohdalla on ”★”.
- Jos haluat poistaa suosikkeihin tallennetun aseman, valitse asema ja sitten ”Remove from favorites”.
- Voit tallentaa internetradioasemat pikavalinnoiksi ja avata ne suoraan. Katso seuraavasta lisätietoja:
 - ”Suosikkisäilön tallentaminen muistiin pikavalintana” (s. 73)

Suoratoistopalvelun kuuntelu

Voit kuunnella suoratoistopalvelua mobiililaitteellasi olevalla MusicCast CONTROLLER-sovelluksella. MusicCast CONTROLLER-näytössä valitse huoneen nimi, joka on määrätty laitteelle, ja sen jälkeen valitse viritettävä suoratoistopalvelu aseman nimen mukaan. Katso lisätietoja MusicCast CONTROLLER-sovelluksesta.

HUOM!

- Palvelu on rajoitettu tietyille alueille.
- Tämän laitteen tukemat palvelut eivät ehkä ole käytettävissä riippuen alueesta, josta laite on ostettu.
- Palvelu saattaa muuttua tai se saatetaan keskeyttää ilmoituksetta.
- Sen jälkeen kun olet rekisteröinyt tämän laitteen MusicCast CONTROLLER-sovellukseen, voit käyttää suoratoistopalvelua. Katso seuraavasta lisätietoja:
 - "Tämän laitteen lisääminen MusicCast-verkkoon" (s. 37)
- Voidaksesi käyttää tätä toimintoa on tämän laitteen oltava kytkettynä internetiin. Voit tarkastaa, ovatko tälle laitteelle määritetyt verkkoasetukset (kuten IP-osoite) oikein. Katso seuraavasta lisätietoja:
 - "Tämän laitteen verkkotietojen tarkastus" (s. 108)
- Katso lisätietoja suoratoistopalveluiden lisäselitteistä. Lataa lisäselite Yamaha Downloads-sivulta.
<http://download.yamaha.com/>

Hyödyllisiä toistotoimintoja

SCENE-toiminto

Ohjelmälähteen ja suosikkiasetusten valitseminen yhdellä painikkeella (SCENE)

SCENE-toiminnon avulla voit valita seuraavat asetukset yhdellä kosketuksella.

- Ohjelmälähde
- Äänentoisto-ohjelma
- Compressed Music Enhancer On/Off
- SCENE -toisto

Voit tallentaa neljä SCENE-toimintoa, jotka on määrätty kaukosäätimen neljälle SCENE-painikkeelle vastaavasti.

SCENE-toimintasarjan valinta

Paina SCENE, ja sen jälkeen vastaavan sceneen tallennetut ohjelmälähde ja asetukset valitaan. Jos tämä laite on valmiustilassa, se kytkeytyy automaattisesti toimintatilaan.

HUOM!

Hallitaksesi Zone2-huonetta aseta MAIN/ZONE 2-asetukseksi "ZONE 2".

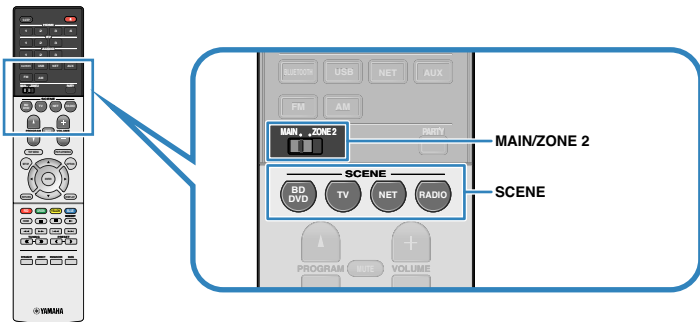

Seuraavat asetukset on tallennettu valmiiksi kullekin SCENE-toimintasarjalle.

Main zone

SCENE	BD DVD	TV	NET	RADIO
Ohjelmälähde	HDMI1	AV 1	NET RADIO	TUNER
Äänentoisto-ohjelma	Sci-Fi	STRAIGHT	5ch Stereo	5ch Stereo
Compressed Music Enhancer	Off	On	On	On
SCENE -toisto	On	On	Off	Off

HUOM!

- Katso lisätietoja ääniohjelmasta ja Compressed Music Enhancer-toiminnosta seuraavasta:
 - "Sisällön tyyppiin mukaisesti optimoidut äänikenttätehosteet" (s. 39)
 - "Digitaalisesti pakatun ääniformaatin toisto täyteläisellä äänellä (Compressed Music Enhancer)" (s. 42)
- SCENE -toimintasarjan toistokomento (play) mahdollistaa sen, että televisio kytkeytyy automaattisesti toimintatilaan tai tähän laitteeseen HDMI-kaapelilla kytketyn erillislaitteen toisto käynnistyy automaattisesti SCENE-toimintasarjan valinnan yhteydessä. Katso seuraavasta lisätietoja:
 - "SCENE-toimintasarjan käyttöasetus" (s. 99)

Zone2

SCENE	BD DVD	TV	NET	RADIO
Ohjelmälähde	AV 3	AUDIO2	AUX	TUNER

■ Scene-toimintasarjan rekisteröinti

Voit vaihtaa oletusasetuksen ja tallentaa toiminnon, joka on määrätty yksittäiselle SCENE-painikkeelle.

HUOM!

- Suosittelemme, että tallennat scenen, joka toistaa sisältöä, jonka haluat tallentaa.
- Hallitaksesi Zone2-huonetta aseta MAIN/ZONE 2-asetukseksi "ZONE 2".

1 Määritä SCENE-toimintasarjaan haluamasi asetukset seuraavien ohjeiden mukaan.

- Ohjelmalähteen valinta
- Valitse ääniohjelma tai suora dekodaus
- Ota Compressed Music Enhancer-tehostus käyttöön tai pois käytöstä.
- Valitse SCENE-toimintasarja käyttöön/ pois käytöstä

2 Pidä painettuna haluamasi kaukosäätimen SCENE-painike, kunnes "SET Complete" näkyy etunäytössä.



Nyt tallennus on tehty.

HUOM!

Asetusten lisätietoja varten katso seuraavaa:

- "Sisällön tyyppiin mukaisesti optimoidut äänikenttätehosteet" (s. 39)
- "Digitaalisesti pakatun ääniformaatin toisto täyteläisellä äänellä (Compressed Music Enhancer)" (s. 42)
- "SCENE-toimintasarjan käyttöasetus" (s. 99)

Pikavalinta-toiminto

Suosikkisäilytys tallentaminen muistiin pikavalintana

Voit tallentaa Bluetooth-, USB-, mediapalvelin- ja verkkosisäilytys pikavalinnoiksi ja käyttää niitä suoraan valitsemalla pikavalintanumerot.

HUOM!

- Voit tallentaa laitteen muistiin 40 sisältöä pikavalinnoiksi.
- Voit tallentaa myös internetradioasemia "Favorites"-kirjanmerkkitoiminnon avulla. Katso seuraavasta lisätietoja:
 - "Internetradioasemien tallentaminen muistipaikoille" (s. 69)
- Tämä laite tallentaa Bluetoothiin tai AirPlayn ohjelmälähteeksi. Yksittäistä toistokohdetta ei voi tallentaa.

1 Toista kappaletta tai radioasemaa, jonka haluat tallentaa.

2 Pidä painettuna MEMORY muutaman sekunnin ajan.

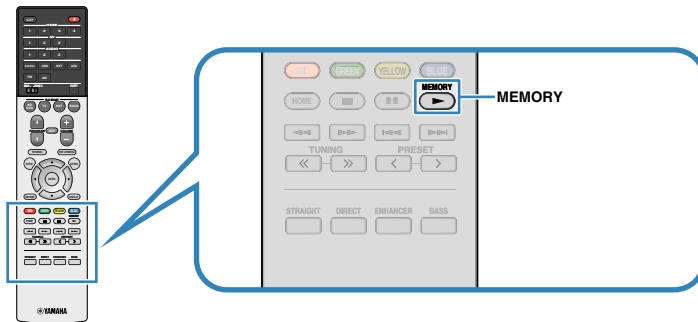

Pikavalintanumero (vilkkuu)

"MEMORY" tulee näkyviin etulevyn näyttöön, ja pikavalinnan numero, johon kohde tallennetaan, vilkkuu.

HUOM!

Jos haluat muuttaa pikavalintanumeroa, jolle kohde tallennetaan, käyttämällä PRESET-painiketta valitse pikavalinnan numero vaiheen 2 jälkeen.



"Empty" (ei käytössä) tai tallentamasi kohde

3 Paina MEMORY.

Tallennettu pikavalintanumero ja "Memorized" tulee näkyviin etulevyn näyttöön.

Nyt tallennus on tehty.

Tallennetun sisällön palauttaminen pikavalinnalla

Palauta tallennettu sisältö (Bluetooth, USB, mediapalvelin ja verkkosisältö) valitsemalla pikavalintanumero.

HUOM!

Voit tallentaa laitteen muistiin 40 sisältöä pikavalinnoiksi.

1 Paina BLUETOOTH, NET tai USB.

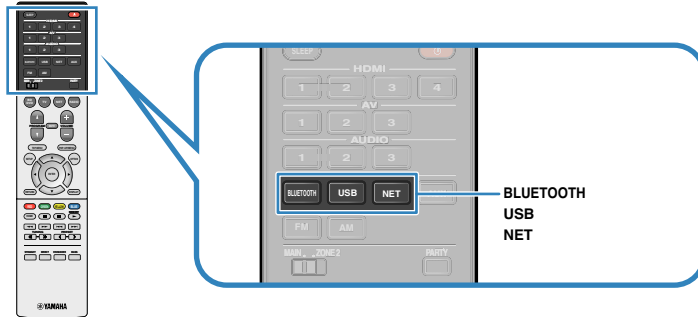

2 Painamalla PRESET-painiketta valitse haluamasi sisältö.

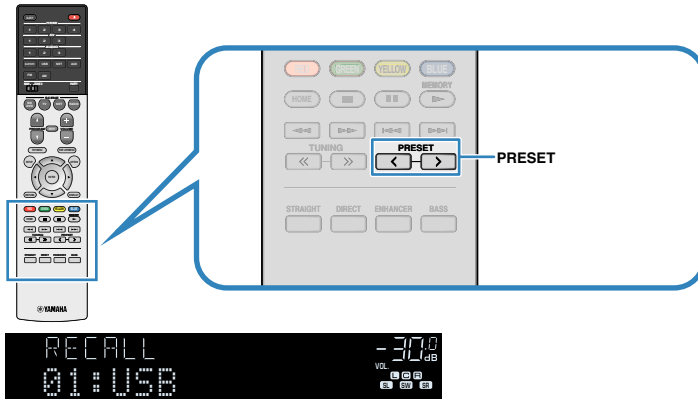

Valitun sisällön toisto alkaa.

HUOM!

- "No Presets" tulee näkyviin etunäyttöön, jos muistissa ei ole kohteita.
- Tallennettua kohdetta ei voi hakea seuraavissa tapauksissa:
 - USB-laite, jossa tallennettu kohde sijaitsee, ei ole kytkettynä tähän laitteeseen.
 - Tietokone, jossa tallennettu kohde sijaitsee, ei ole toimintatilassa tai kytkettynä verkkoon.
 - Tallennettu verkkosisältö ei ole väliaikaisesti/ enää lainkaan saatavilla.
 - Tallennettu kohde (tiedosto) on poistettu tai siirretty toiseen kansioon.
 - Bluetooth-yhteyttä ei voida muodostaa.
- Jos tallennat pikavalintoja USB-laitteella tai mediapalvelimella (PC/NAS) sijaitseviin musiikkitiedostoihin, tämä laite muistaa tiedoston suhteellisen sijainnin kansiossa. Jos siis lisäät tai poistat tiedostoja kansioista, tämä laite ei välttämättä enää muista pikavalintaasi. Siinä tapauksessa pikavalinta on tallennettava uudestaan.
- Tallennettu sisältö (kappaleet ja internetradioasemat) saat näkyviin listana ja helposti poistettua mobiililaitteen MusicCast CONTROLLER-ohjelman avulla. Katso seuraavasta lisätietoja:
 - "MusicCast CONTROLLER-käyttö" (s. 37)

Eri ohjelmälähteiden toistoasetukset (Option-valikko)

Option-valikon perustoiminta

Tee seuraava perustoimenpide käyttääksesi "Option" -valikkoa. "Option"-valikossa voit tehdä eri toistoasetuksia parhaillaan toistettavan ohjelmälähteen mukaisesti.

1 Paina OPTION.

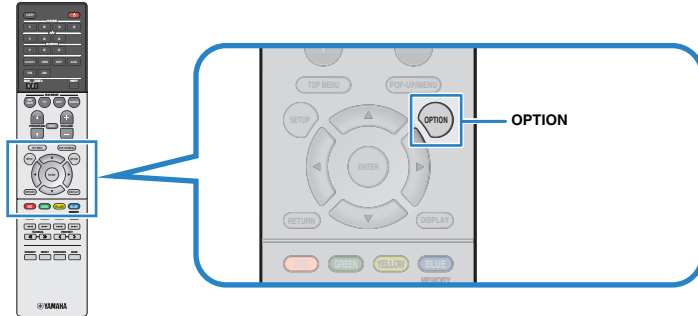

Etulevyn näyttö

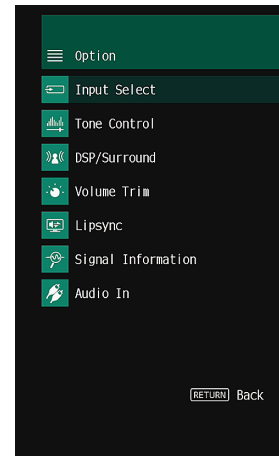

TV-ruutu

2 Valitse kohde -nuolipainikkeilla ja paina ENTER.

3 Käyttämällä -nuolipainikkeita valitse asetus.

4 Paina OPTION.

Nyt asetukset on tehty.

HUOM!

Katso oletusasetuksista lisätietoja seuraavasta:

- "Option-valikon oletusasetukset" (s. 155)

OPTION-valikon kohdat

Tee tämän laitteen toistoasetukset käyttämällä seuraavaa taulukkoa.

HUOM!

- Valittavissa olevat kohteet ovat ohjelmälähdekohtaisia.
- Suluisissa olevat tekstit viittaavat etulevyn näytön tietueisiin.
- Lisäksi joillakin maantieteellisillä alueilla käytettävissä voi olla suoratoistopalveluihin liittyviä valikkotoimintoja.

Asetuskohta	Toiminto	Sivu	
Input Select (Input Select)	Vaihtaa ohjelmälähteen.	s. 77	
Tone Control (Tone Control)	Säädä korkeiden ja matalien taajuuksien kuuluvuutta erikseen.	s. 77	
DSP/Surround (DSP/Surround)	Program (PRG)	Valitse ääniohjelma tai stereoäänentoisto.	s. 77
	Sur.Decode (SrDec)	Valitsee käytettävän surround-kooderin.	s. 79
	DSP Level (DSP Level)	Säädä äänikenttätehosteen taso.	s. 79
	Adaptive DRC (A.DRC)	Valitse, säätääkö laite dynamiikka-alueen (eron suurimmasta pienimpään) automaattisesti vastaamaan äänenvoimakkuutta.	s. 79
	Enhancer (Enhancer)	Ottaa Compressed Music Enhancer-tehostuksen käyttöön tai pois käytöstä.	s. 80
Volume Trim (Volume Trim)	Input Trim (In.Trim)	Korjaa ohjelmälähteiden välisiä äänenvoimakkuuseroja.	s. 80
	Subwoofer Trim (SW.Trim)	Hienosäädä subwooferin äänenvoimakkuutta.	s. 80
Lipsync (Lipsync)	Ottaa käyttöön/poistaa käytöstä "Lipsync"-asetuksen "Setup" -valikossa.	s. 80	
Signal Information (Signal Info.)	Näyttää video- ja audiosignaalityöt.	s. 81	
Audio In (Audio In)	Yhdistää valitun ohjelmälähteen videoliittimen eri ohjelmälähteen audiolittimen kanssa.	s. 81	
Video Out (Video Out)	Valitsee toistettavan video-ohjelmälähteen, jota toistetaan yhdessä valitun audio-ohjelmälähteen kanssa.	s. 82	
FM Mode (FM Mode)	Valitsee FM-radiovastaanoton äänityypiksi "Stereo" tai "Monaural".	s. 82	

Asetuskohta	Toiminto	Sivu	
Preset (Preset)	Auto Preset (AUTO)	Käynnistä laite hakemaan ja tallentamaan muistipaikoille hyvin kuuluvat FM-asetat.	s. 83
	Clear Preset (CLEAR)	Poista tallennettu radioasema muistipaikalta.	s. 83
Shuffle (Shuffle)	Tekee satunnaistoistoasetuksen.	s. 84	
Repeat (Repeat)	Tekee uusintoistoasetuksen.	s. 84	
Volume Interlock (Vol.Interlock)	Ottaa käyttöön/ pois käytöstä äänenvoimakkuuden säädön iTunesista/iPhonesta AirPlay-toiminnon avulla.	s. 84	
Add to favorites (Add to Fav.)	Lisää internetradioaseman "Favorites"-kirjanmerkkikansioon tai poistaa sen "Favorites"-kansioista.	s. 85	
Remove from favorites (RemovefromFav.)	(Vain Yhdistyneen kuningaskunnan, Euroopan ja Australian mallit)	s. 85	
Init Scan (Init Scan)	Käynnistä DAB-radioasemien ensihaku.	s. 85	
Tune AID (Tune AID)	(Vain Yhdistyneen kuningaskunnan, Euroopan ja Australian mallit) DAB-kanavilta vastaanotettavan signaalin voimakkuus.	s. 86	

Ohjelmälähteen vaihto

Vaihtaa ohjelmälähteen. Painamalla ENTER vaihda valitulle ohjelmälähteelle.

Option-valikko

"Input Select"

Äänilähdön sävyn säätö

Korkeiden (Treble) ja matalien taajuuksien (Bass) kuuluvuuden säätö.

Option-valikko

"Tone Control"

Vaihtoehdot

Treble, Bass

Säätöalue

-6,0 dB - +6,0 dB (tarkkuus 0,5 dB)

HUOM!

- Kun "Treble"- ja "Bass"-kohtien asetuksena on 0,0 dB, näytössä näkyy "Bypass".
- Jos säädät käyttöön ääriarvon, ääni ei välttämättä vastaa muiden kanavien ääntä.

DSP/Surround-kokoonpano

■ Ääniohjelman valinta

Valitse ääniohjelmat ja stereoäänentoisto.

HUOM!

Voit valita ääniohjelman painamalla PROGRAM.

Option-valikko

"DSP/Surround" > "Program"

MUSIC

Hall in Munich	Ohjelma jäljittelee noin 2500 paikan konserttisalia Münchenissä. Salissa on tyylikäs puusisustus. Hieno, kaunis jälkikaiunta laajenee syväksi, rauhoittavaksi äänimaisemaksi. Kuuntelupaikkasi on salin keskiosassa vasemmalla.
Hall in Vienna	1700-paikkainen, keskikokoinen suorakaiteen muotoinen perinteinen konserttisali Wienissä. Salin pylväät ja koristeelliset pintakuviointit luovat erittäin monimutkaista äänen jälkikaiuntaa. Ääni on täyteläinen ja syvä.
Chamber	Laaja, kuin korkeakattoisen palatsisalin äänikenttä. Miellyttävä kaiku sopii hienostuneeseen musiikkiin ja esimerkiksi kamarimusiikkiin.
Cellar Club	Liveklubin matala katto ja kotoisa tunnelma. Realistinen live-äänikenttä on tehokas, kuuntelija tuntee istuvansa pienen lavan edessä.
The Roxy Theatre	Los Angelesin suosittu rock-klubin (460 paikkaa) äänikenttä. Kuuntelupaikkasi on salin keskiosassa vasemmalla.
The Bottom Line	New Yorkin kuuluisan Bottom Line -jazzklubin äänikenttä aivan lavan edestä. Saliin mahtuu 300 kuulijaa. Ääni on aito ja elävä.

MOVIE

Sports	Urheiluohjelmat ja monet viihdeohjelmat saavat livetunnelman tuntua. Urheilulähetyksessä selostajan ääni kuuluu selvästi keskeltä, stadionin tunnelma välittyy realistisena kauempaa kantautuvan yleisön äänen mukana.
Action Game	Ihanteellinen toimintapeleille, kuten auto- ja kamppailupeleille. Tehosteiden luoma todellisuuden tunnelma saa pelaajan tuntemaan olevansa toiminnan keskipisteessä, jolloin on helpompi keskittyä. Käytä tätä ohjelmaa yhdessä Compressed Music Enhancer -äänentoistotavan kanssa, niin äänikentästä tulee entistäkin dynaamisempi ja voimakkaampi.
Roleplaying Game	Ihanteellinen rooli- ja seikkailupeleille. Lisää äänikentän syvyyttä luonnollisen ja realistisen taustamusiikin, erikoistehosteiden ja erilaisten tilanteiden dialogin toistoa varten. Käytä tätä ohjelmaa yhdessä Compressed Music Enhancer -äänentoistotavan kanssa, niin äänikentästä tulee entistäkin selkeämpi ja tilavampi.

Music Video	Pop-, rock- ja jazzkonsertin videotaltiointiin äänimaisema, joka kuulostaa kuin olisit itse paikalla. Nautit livetunnelmasta, koska lavalla ihmisäänen ja soolosoittajien kirkkaus korostuu ja etuäänikenttä korostaa rytmisoittimien ääntä. Tilaäänikenttä tuo kuuluviin ison konserttisalini.
Standard	Tämä ohjelma luo äänikentän, joka korostaa surround-äänien tuntua häiritsemättä monikanavaudion alkuperäistä akustista sijoittelua. Suunniteltu ihanteellisen elokuvateatterin pohjalta, jossa upeat kaiut suuntautuvat kuuntelijan paikalle joka suunnasta, myös takaa.
Spectacle	Ison elokuvaproduktion mahtava ääni. Laajakuvaan sopiva laaja äänikenttä. Laaja dynamiikka-alue, joka yltää hiljaisista yksityiskohdista voimakkaisiin räjähdyskiin.
Sci-Fi	Uusimpien sci-fi- ja erikoistehoste-elokuvien tarkkaan harkittu äänimaisema. Elokuvan ehdoilla luodut virtuaaliset äänitilat erottelevat selkeästi dialogin, äänitehosteet ja taustamusiikin.
Adventure	Toiminta- ja seikkailuelokuville optimoitu äänikenttäohjelma. Jälkikäiunta on hillittyä, ja molemmille sivuille yltävä laaja tilan tuntu on korostettuna. Äänimaisema on voimakas ja leveä vasemmalle ja oikealle. Rajallinen syvyys luo selkeän ja vahvan tilan, mutta säilyttää samalla äänten selkeyden ja kanavaerotellun.
Drama	Moniin elokuviin sopiva vakaa äänimaisema: aina vakavista draamoista musikaaleihin ja komedioihin. Jälkikäiunta on hillittyä, mutta sopivan stereofonista. Äänitehosteissa ja taustamusiikissa on lievä kaiku, joka ei häiritse dialogin selkeyttä. Pitkään kuuntelu ei aiheuta kuunteluväsymystä.
Mono Movie	Ohjelma on tarkoitettu monoäänisten videolähteiden toistoon (esim. vanhat elokuvat). Tunnelma on kuin hyvässä vanhassa elokuvateatterissa. Ohjelma luo miellyttävän tilan ja syvyyden lisäämällä alkuperäiseen ääneen leveyttä ja sopivan jälkikäiun.

STEREO

2ch Stereo	Yhdistää monikanavaisen tallenteen kaikki äänikanavat kahteen kanavaan. Kun vahvistimeen tulee monikanavaääntä, vahvistin yhdistää kaikki äänikanavat kahteen kanavaan ja ohjaa ne vasempaan ja oikeaan etukaiuttimeen (tämä ohjelma ei hyödynnä CINEMA DSP -toimintaa).
5ch Stereo	Stereoäänien toisto kaikkien kaiuttimien kautta. Jos tallenteessa on monikanavaääni, vahvistin yhdistää kaikki äänikanavat kahteen kanavaan ja toistaa sen kaikista kaiuttimista. Ohjelma laajentaa hyvän kuuntelualueen kokoa. Äänikentästä tulee laajempi ja kattavampi. Sopii esimerkiksi juhlien taustamusiikiksi.

UNPROCESSED

Sur.Decode	Surround-dekooderin avulla saat monikanavatoistoa 2-kanavaisista ohjelmälähteistä ilman äänikenttätehosteita.
Straight	Jos valitset äänentoistotavaksi "STRAIGHT", 2-kanavainen stereoääni (kuten CD-tallenne) kuuluu vain vasemmasta ja oikeasta etukaiuttimesta ja monikanavaisen äänen äänikanavat toistuvat nimiensä mukaisista kaiuttimista ilman lisäkäsittelyä.

HUOM!

Katso seuraavasta lisätietoja "Sur.Decode"-toiminnosta:

- "Ohjelmassa käytettävän surround-dekooderin valinta" (s. 79)

■ Ohjelmassa käytettävän surround-dekooderin valinta

Valitse käytettävän surround-kooderin.

HUOM!

Katso seuraavasta lisätietoja kohdasta "Program" "Option"-valikossa:

- "Ääniohjelman valinta" (s. 77)

Option-valikko

"DSP/Surround" > "Sur.Decode"

Asetukset

DPL Movie	Dolby Pro Logic II -dekoodaus elokuville.
DPL Music	Dolby Pro Logic II -dekoodaus musiikille.
DPL Game	Dolby Pro Logic II -dekoodaus peleille.
Neo:6 Cinema	DTS Neo: 6 -dekooderi elokuville.
Neo:6 Music	DTS Neo: 6 -dekooderi musiikille.

HUOM!

- Katso seuraavasta dekodereiden lisätietoja:
 - "Audion dekodausformaatin sanasto" (s. 142)
- Surround-dekooderin asetuksia voit säätää "DSP Parameter"-asetuskohdassa ("Setup" -valikossa. Katso seuraavasta lisätietoja:
 - "Etuäänikentän leveysvaikutelman asetus" (s. 100)
 - "Keskiäänikentän leveysvaikutelman säätö" (s. 100)
 - "Äänikentän etu- ja surround-osan välisen tasapainon säätö" (s. 100)
 - "Etuäänikentän keskitason suuntauksen (leveys) säätö" (s. 100)

■ Äänikentän tehostetason säätö

Säädä äänikenttätehosteen taso.

Option-valikko

"DSP/Surround" > "DSP Level"

Säätöalue

-6 dB - +3 dB (tarkkuus 1 dB)

■ Dynaamikka-alueen säätö automaattisesti

Valitse, säätääkö laite dynamiikka-alue (suurimman ja pienimmän äänenvoimakkuuden välistä eroa) automaattisesti silloin, kun muutat äänenvoimakkuutta. Kun asetukseksi on valittu "On", dynamiikka-alue kapenee silloin, kun äänenvoimakkuus on pieni, ja levenee, kun äänenvoimakkuus on suuri. On hyödyllistä kuunnella ohjelmaa hiljaisella äänenvoimakkuudella öisin.

Option-valikko

"DSP/Surround" > "Adaptive DRC"

Asetukset

Off	Ei säädä dynamiikka-aluea automaattisesti.
On	Dynamiikan automaattisäätö.

■ Compressed Music Enhancerin asetus

Ottaa Compressed Music Enhancer-tehostuksen käyttöön tai pois käytöstä.

Option-valikko

"DSP/Surround" > "Enhancer"

Asetukset

Off	Estä Compressed Music Enhancer -tehostus.
On	Salli Compressed Music Enhancer -tehostus.

HUOM!

- Tämä asetus määritetään erikseen kullekin ohjelmälähteelle.
- Voit myös käyttämällä kaukosäätimen ENHANCER-painiketta ottaa käyttöön/ poistaa käytöstä Compressed Music Enhancer-toiminnon.
- Katso lisätietoja seuraavasta Compressed Music Enhancer-toiminnosta:
 - "Digitaalisesti pakatun ääniformaatin toisto täyteläisellä äänellä (Compressed Music Enhancer)" (s. 42)

Äänenvoimakkuuden erojen korjaus toiston aikana

■ Ohjelmälähteiden välisten äänenvoimakkuuserojen korjaus

Korjaa ohjelmälähteiden välisiä äänenvoimakkuuseroja. Jos äänenvoimakkuuden erot eri ohjelmälähteiden välillä häiritsevät sinua ohjelmälähteen vaihtamisen jälkeen, korjaa eroja tällä toiminnolla.

Option-valikko

"Volume Trim" > "Input Trim"

Säätöalue

-6,0 dB - +6,0 dB (tarkkuus 0,5 dB)

HUOM!

Tämä asetus määritetään erikseen kullekin ohjelmälähteelle.

■ Subwooferin äänenvoimakkuuden säätö

Hienosäädä subwooferin äänenvoimakkuutta.

Option-valikko

"Volume Trim" > "Subwoofer Trim"

Säätöalue

-6,0 dB - +6,0 dB (tarkkuus 0,5 dB)

Lipsync-säädön käyttöönotto

Ottaa käyttöön/poistaa käytöstä "Lipsync"-asetuksessa tehdyn säädön "Setup"-valikossa.

HUOM!

Katso seuraavasta lisätietoja kohdasta "Lipsync" "Setup"-valikossa:

- "Lipsync-toiminnon säätömenetelmän asetus" (s. 101)

Option-valikko

"Lipsync"

Asetukset

Off	"Lipsync" -säätö pois käytöstä.
On	"Lipsync" -säätö käyttöön.

HUOM!

Tämä asetus määritetään erikseen kullekin ohjelmälähteelle.

Video- ja audiosignaalityöjen tarkastus

Näyttää video- ja audiosignaalityöt.

Option-valikko

"Signal Information"

Format	Tulosignaalin audioformaatti.
Channel	Ohjelmälähteen kanavien lukumäärä (etu/surround/LFE). Esim. "3/2/0.1" tarkoittaa 3 etukanavaa, 2 takakanavaa ja LFE-kanava.
Sampling	Digitaalisesta tulosignaalista näytteistysvaiheessa otettujen näytteiden lukumäärä sekunnissa.
Video In	Sisään tulevan digitaalisignaalin tyyppi ja resoluutio.
Video Out	Ulos lähtevän digitaalisignaalin tyyppi ja resoluutio.

HUOM!

Vaihtaaksesi etunäytön tiedot paina -nuolipainikkeita.

Toisen tulolähteen audion yhdistäminen tämän hetkisen tulolähteen videon kanssa

Valitse eri tulolähteen audio toistettavaksi yhdessä tällä hetkellä valitun tulolähteen videon kanssa. Käytä tätä toimintoa esim. seuraavissa tilanteissa.

- Haluat kytkeä ohjelmaa toistavan laitteen, jossa on HDMI-videolähtö, mutta ei HDMI-audiolähtöä.

Option-valikko

"Audio In"

Ohjelmälähteet

HDMI 1-4, AV 1-3

Asetukset

AV 1-3, AUDIO 1-3

Tässä laitteessa käytettävissä olevat video/audiotuloliittimet

Videolaitteen lähtöliittimet		Tämän laitteen tuloliittimet	
Videosignaali	Audiosignaali	Videosignaali	Audiosignaali
HDMI	Digitaalinen optinen	HDMI 1-4	AV 1 (OPTICAL)
	Digitaalinen koaksiaali	HDMI 1-4	AUDIO 1 (COAXIAL) AV 2 (COAXIAL)
	Analoginen stereo	HDMI 1-4	AUDIO 2-3 (AUDIO) AV 3 (AUDIO)
Komposiittivideo	Digitaalinen optinen	AV 1-3 (VIDEO)	AV 1 (OPTICAL)
	Digitaalinen koaksiaali	AV 1-3 (VIDEO)	AUDIO 1 (COAXIAL) AV 2 (COAXIAL)
	Analoginen stereo	AV 1-3 (VIDEO)	AUDIO 2-3 (AUDIO) AV 3 (AUDIO)

Välttämättömät asetukset

Jos olet kytkenyt esimerkiksi videolaitteen tämän laitteen HDMI 2- ja AV 3 (AUDIO)-liittimiin, muuta asetusta seuraavasti.

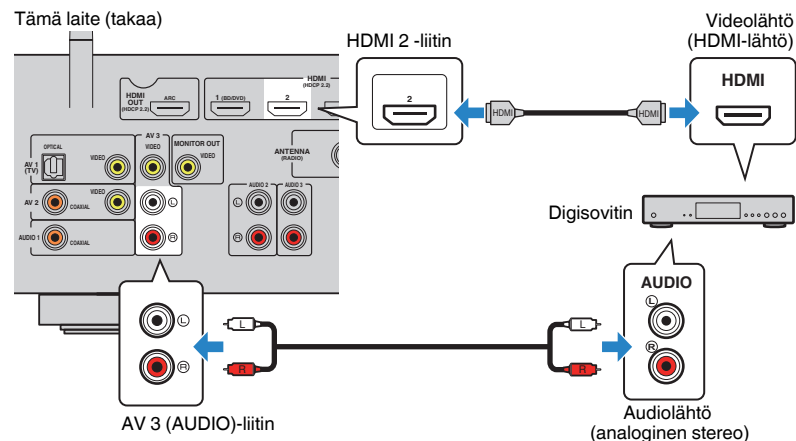

1 Valitse HDMI2-painikkeella ”HDMI2” (käytettävä videotuloliitin) tulolähteeksi.

2 Paina OPTION.

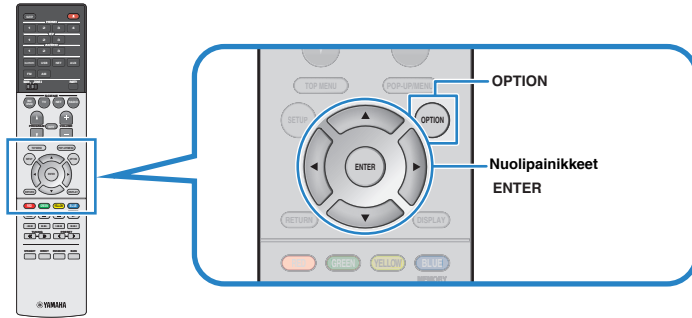

3 Valitse nuolipainikkeilla ”Audio In” ja paina ENTER.



4 Valitse nuolipainikkeilla ”AV 3” (käytettävä audiotuloliitin).



5 Paina OPTION.

Nyt tarvittavat asetukset on tehty.

Toistettavan video-ohjelmälähteen valinta valitulle audio-ohjelmälähteelle

Valitse toistettavan video-ohjelmälähteen, jota toistetaan yhdessä valitun audio-ohjelmälähteen kanssa. Voit esimerkiksi katsella videota samanaikaisesti eri ohjelmälähteestä radion kuuntelun aikana.

Option-valikko

”Video Out”

Ohjelmälähteet

AUX, AUDIO 1-3, TUNER, (verkkolähteet), AirPlay, MusicCast Link, SERVER, NET RADIO, Bluetooth, USB

Asetukset

Off	Laite ei toista videosaatua.
HDMI 1-4, AV 1-3	Lähetää video-ohjelmälähteen signaalia vastaavien videotuloliittimien kautta.

FM-radion vastaanoton vaihtaminen stereo- ja monoäänien välillä

Vaihda FM-radion vastaanotto stereo- ja monoäänien välillä. Monoäänien valinta käyttöön saattaa parantaa heikosti kuuluvan FM-radiosaatua kuuluvuutta.

Option-valikko

”FM Mode”

Asetukset

Stereo	Ottaa käyttöön FM-radion stereoäänivastaanoton.
Monaural	Ottaa käyttöön FM-radion monoäänivastaanoton.

Radioasemien muistipaikkojen asetus

Radioasemien tallennus automaattisesti

Tallentaa automaattisesti hyvin kuuluvat FM-asemat.

HUOM!

- Voit tallentaa laitteen muistiin 40 radioasemaa.
- Tallentaaksesi AM-asemat katso seuraava:
 - "Radioaseman tallennus muistipaikalle manuaalisesti" (s. 52)
- (Vain Yhdistyneen kuningaskunnan ja Euroopan mallit)
Automaattihaku tallentaa muistipaikoille vain RDS-asemat.

Option-valikko

"Preset" > "Auto Preset"

1 Painamalla FM tai AM valitse "TUNER" ohjelmälähteeksi.

"TUNER" on valittu tulolähteeksi. Etunäyttöön tulee näkyviin parhaillaan valittuna oleva taajuus.

2 Paina OPTION.

3 Valitse -nuolipainikkeilla "Preset" ja paina ENTER.



Muistipaikkanumero, josta tallennus aloitetaan, näkyy etunäytössä.

HUOM!

Voit määrittää muistipaikkanumeron, josta tallennus aloitetaan, valitsemalla muistipaikkanumeron nuolipainikkeilla tai PRESET-painikkeella.

4 Käynnistä Auto Preset-automaattivalinta painamalla ENTER.

"SEARCH" tulee näkyviin Auto Preset -haun aikana.



Muistipaikkanumero, johon ensimmäinen asema tallentuu

Auto Preset-automaattivalinta alkaa ja "SEARCH" tulee näkyviin valinnan aikana.

HUOM!

Peruuta Auto Preset-automaattihaku painamalla RETURN.

Kun Auto Preset-haku loppuu, "FINISH" tulee näkyviin etunäyttöön ja "Option"-valikko sulkeutuu automaattisesti.



Muistipaikan tyhjentäminen

Poista tallennettu radioasema muistipaikalta.

Option-valikko

"Preset" > "Clear Preset"

1 Painamalla FM tai AM (DAB) valitse "TUNER" tulolähteeksi.

"TUNER" on valittu tulolähteeksi. Etunäyttöön tulee näkyviin parhaillaan valittuna oleva taajuus.

2 Paina OPTION.

3 Valitse -nuolipainikkeilla "Preset" ja paina ENTER.



4 Valitse -nuolipainikkeilla "CLEAR".

Tämä vaihe ohitetaan, kun nollataan DAB-radioasemia.

5 Valitse -nuolipainikkeilla tyhjennettävä muistipaikka ja paina ENTER.



Tyhjennettävä muistipaikka

Kun muistipaikka on tyhjennetty, näkyviin tulee ensin "Cleared", sitten seuraava täytetty muistipaikka.



6 Toista vaihetta 5, kunnes haluamasi muistipaikat on tyhjennetty.

7 Paina OPTION.

Muistipaikoille tallennettujen asemien tyhjennys on tehty.

Sattunaistoistoasetuksen määrittäminen

Tee sattunaistoistoasetus.

Option-valikko

"Shuffle"

Asetukset

Off	Lopettaa sattunaistoiston.
On	Toistaa albumin (kansion) kappaleet satunnaisessa järjestyksessä.

HUOM!

Tämä asetus on käytettävissä vain, kun "USB" tai "SERVER" on valittu tulolähteeksi.

Uusintatoistoasetuksen määrittäminen

Tee uusintatoistoasetus.

Option-valikko

"Repeat"

Asetukset

Off	Kytkee sattunaistoiston pois käytöstä.
One	Uusintatoistaa parhaillaan valittuna olevaa kappaletta.
All	Uusintatoistaa kaikki kappaleet valittuna olevasta albumista (kansioista).

HUOM!

Tämä asetus on käytettävissä vain, kun "USB" tai "SERVER" on valittu tulolähteeksi.

Äänvoimakkuuden ohjauksen käyttöönotto AirPlay:n välityksellä

Ota käyttöön/ pois käytöstä äänvoimakkuuden säädön iTunesista/iPhonesta AirPlay-toiminnon avulla. Kun jokin muu kohta kuin "Off" on valittu, voit säätää tämän laitteen äänvoimakkuutta iTunesista/iPhonesta toiston aikana.

Option-valikko

"Volume Interlock"

Asetukset

Off	Ota pois käytöstä äänvoimakkuuden säädön iTunesista/iPhonesta.
Limited	Ota käyttöön äänvoimakkuuden säädön iTunesista/iPhonesta tietyissä rajoissa (-80 dB - -20 dB, mykistys).
Full	Ota käyttöön äänvoimakkuuden säädön iTunesista/iPhonesta koko äänialueella (-80 dB - +16,5 dB, mykistys).

Internetradioaseman lisääminen "Favorites"-kansioon

Tallenna tällä hetkellä toistettava internetradioasema "Favorites" -kansioon.

Option-valikko

"Add to favorites"

- 1 Kun kuuntelet internetradiota, paina OPTION.**
- 2 Valitse -nuolipainikkeilla "Add to favorites" ja paina ENTER.**
Kun virityshaku loppuu, "Option"-valikko sulkeutuu automaattisesti.

Internetradioaseman poistaminen "Favorites"-kansiosta

Poista internetradioasema "Favorites"-kansiosta.

Option-valikko

"Remove from favorites"

- 1 Valitse -painikkeilla asema, joka poistetaan "Favorites" -kansiosta.**
- 2 Paina OPTION.**
- 3 Valitse -nuolipainikkeilla "Remove from favorites" ja paina ENTER.**
Kun poistoprosessi loppuu, "Option"-valikko sulkeutuu automaattisesti.

DAB-radioasemien ensihaun käynnistyminen

(Vain Yhdistyneen kuningaskunnan, Euroopan ja Australian mallit)

Käynnistä DAB-radioasemien ensihaku.

Option-valikko

"Init Scan"

- 1 Painamalla DAB valitse DAB-kaista.**
- 2 Paina OPTION.**
- 3 Valitse -nuolipainikkeilla "Init Scan" ja paina ENTER.**
- 4 Painamalla ENTER aloita ensihaku.**

Ensihaun päätyttyä tämä laite virittää automaattisesti kuuluviin ensimmäiseksi muistipaikoille tallentuneen DAB-radioaseman.

HUOM!

- Jos käynnistät ensihaun uudestaan, muistiin jo tallentuneet DAB-radioasemat häviävät muistipaikoilta.
- Ellei ensihaku löydä yhtään DAB-radioasemaa, painamalla ENTER aloita ensihaku uudestaan.

DAB-kanavatunnuksen vastaanotettavan signaalin voimakkuus

(Vain Yhdistyneen kuningaskunnan, Euroopan ja Australian mallit)

Voit tarkastaa kunkin vastaanotettavan DAB-kanavan signaalin voimakkuuden.

Option-valikko

"Tune AID"

- 1 Painamalla DAB valitse DAB-kaista.**
- 2 Paina OPTION.**
- 3 Valitse -nuolipainikkeilla "Tune AID" ja paina ENTER.**
- 4 -nuolipainikkeilla valitse haluamasi DAB-kanavatunnus.**

DAB-kanavatunnuksen vastaanottovoimakkuus näytetään numeroilla 0 (ei mitään) - 100 (paras).

- 5 Paina OPTION.**

Nyt tarkastus on tehty.

ASETUKSET

Eri toimintojenn määrittys (Setup-valikko)

Setup-valikon perustoiminta

Tee seuraava perustoimenpide käyttääksesi "Setup" -valikkoa. Voit muuttaa tämän laitteen eri toimintoja "Setup"-valikon avulla.

HUOM!

- Jos saatavilla on uusi laiteohjelmisto, näkyviin tulee viestitietue.
- Jos uusi laiteohjelmisto on saatavilla, kirjekuoren kuvake (✉) tulee kuvaruutuvalikkoon.
- Katso laitelmiston päivityksestä lisätietoja seuraavasta:
 - "Laiteohjelmiston päivitykset" (s. 132)

1 Paina SETUP.

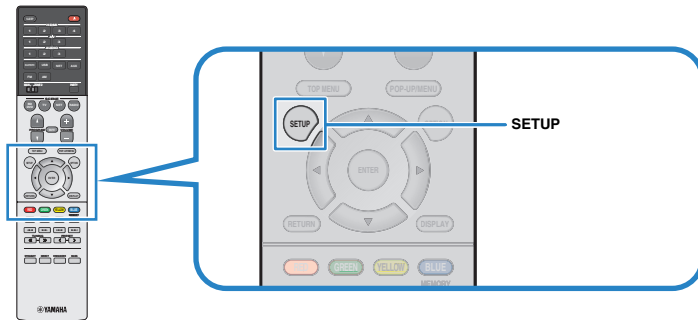

2 Valitse -nuolipainikkeilla valikko ja paina ENTER.

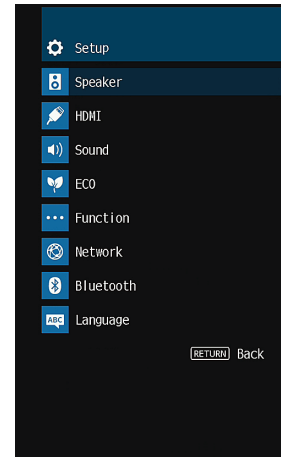

3 Valitse kohde -nuolipainikkeilla ja paina ENTER.

4 Valitse -nuolipainikkeilla asetukset ja paina ENTER.

5 Paina SETUP.

Nyt asetukset on tehty.

HUOM!

Katso oletusasetuksista lisätietoja seuraavasta:

- "Setup-valikon oletusasetukset" (s. 155)

SETUP-valikon kohdat

Määritä tämän laitteen erilaisia toimintoja käyttämällä seuraavaa taulukkoa.

Valikko	Asetuskohta	Toiminto	Sivu	
Speaker	Configuration	Power Amp Assign	Valitse kaiutinkokoonpano.	s. 91
		Subwoofer	Määrittää, onko subwoofer kytketty/ ei kytketty.	s. 91
		Front	Määrittää etukaiuttimien koon.	s. 92
		Center	Määrittää, onko keskikaiutin kytketty/ ei kytketty, ja määrittää keskikaiuttimen koon.	s. 92
		Surround	Määritä, onko takakaiuttimet kytketty/ ei kytketty, ja määritä takakaiuttimien koko.	s. 93
		Crossover	Määritä matalin ääni, jonka "Small"-kokoisiksi määritetyt kaiuttimet pystyvät toistamaan.	s. 93
		Subwoofer Phase	Asettaa subwooferin vaiheen.	s. 94
		Extra Bass	Valitsee Extra Bass-toiminnon käyttöön/ pois käytöstä.	s. 94
		Virtual CINEMA FRONT	Otaa käyttöön/pois käytöstä front 5-kanavakaiutin (Virtual CINEMA FRONT)kokoonpanon.	s. 94
		Distance	Asettaa yksittäisen kaiuttimen ja kuuntelupaikan välisen etäisyyden.	s. 94
		Level	Säädä yksittäisten kaiuttimien perusaänenvoimakkuus eli kaiutintasot.	s. 95
		Equalizer	Säädä äänensävyä taajuuskorjaimella.	s. 95
		Test Tone	Otaa käyttöön/ pois käytöstä testiäänien toiston.	s. 96
		HDMI	HDMI Control	Otaa käyttöön/ pois käytöstä HDMI Control-ohjauksen.
Audio Output	Otaa käyttöön/pois käytöstä television äänentoiston.		s. 97	
Standby Through	Valitsee, siirtyykö video/audiosignaali (HDMI-liittimien kautta tuleva signaali) televisioon, kun tämä laite on valmiustilassa.		s. 97	
4K Upscaling	Sallii/estää skaalaustoiminnon ylöspäin.		s. 97	
HDCP Version	Valitsee käytettävän HDCP-version HDMI-tuloliittimille.		s. 98	
TV Audio Input	Valitse, mihin tämän laitteen audiotuloliittimeen tulee television ääni.		s. 98	
Standby Sync	Valitsee, tahdistaako HDMI Control-yhteisohjaus television ja tämän laitteen valmiustilan.		s. 98	
ARC	Valitsee, onko ARC käytössä/ ei käytössä.		s. 98	
SCENE	Valitsee SCENE-toimintasarjan käyttöön/pois käytöstä.		s. 99	

Valikko	Asetuskohta	Toiminto	Sivu	
Sound	DSP Parameter	Panorama	Salli/ estä etuäänikentän leveysvaikutelmaa.	s. 100
		Center Width	Säädä keskiäänikentän leveysvaikutelmaa.	s. 100
		Dimension	Säädä äänikentän etu- ja takaosan välinen tasapaino.	s. 100
		Center Image	Säädä etuäänikentän keskitason suuntausta (leveyttä).	s. 100
		Monaural Mix	Ottaa käyttöön/ pois käytöstä monoäänien lähetyksen.	s. 101
	Lipsync	Select	Valitsee lähtettävän video- ja audiosignaalin välisen viiveen korjaustavan.	s. 101
		Adjustment	Säädä video- ja audiosignaalin toistohetken välinen viive itse.	s. 101
	Dialogue	Dialogue Level	Säätää dialogin äänenvoimakkuuden.	s. 101
		Scale	Valitse äänenvoimakkuusnäytön asteikko.	s. 102
	Volume	Dynamic Range	Valitsee bittivirtaäänen (Dolby Digital ja DTS) toistoon kohdistettava dynamiikka-alueen säätötavan.	s. 102
		Main Zone Max Volume	Määrittää päätilan (Main zone) äänenvoimakkuuden raja-arvon.	s. 102
		Main Zone Initial Volume	Asettaa pääalueen (Main zone) alkuperäisen äänenvoimakkuuden, kun laite kytketään päälle.	s. 102
		Zone2 Max Volume	Säätää äänenvoimakkuuden raja-arvon Zone2:lle.	s. 103
		Zone2 Initial Volume	Asettaa alkuperäisen Zone2-äänenvoimakkuuden, kun Zone2-lähtö on käytössä.	s. 103
ECO	Auto Power Standby	Valitse aika, jonka kuluttua laite kytkeytyy automaattisesti valmiustilaan.	s. 104	
	ECO Mode	Ottaa käyttöön/ pois käytöstä ECO-toiminnon (virransäästötoiminto).	s. 104	
Function	Input Rename	Muuttaa etulevyn näytössä näkyvää ohjelmalähdenimeä.	s. 105	
	Input Skip	Aseta, mitkä tulolähteet ohitetaan, kun käytetään INPUT-valitsinta.	s. 106	
	Dimmer	Säädä etulevyn näytön kirkkautta.	s. 106	
	Memory Guard	Estä laitteen asetusten muuttaminen vahingossa.	s. 106	
	Remote Color Key	Määritä toiminnot kaukosäätimen RED/GREEN/YELLOW/BLUE-painikkeille.	s. 107	
	Party Mode Set	Ottaa käyttöön/ pois käytöstä juhlatilaan vaihtamisen.	s. 107	
	Information	Näyttää tämän laitteen verkkotiedot.	s. 108	
Network	Network Connection	Valitse verkkoyhteyden muodostuksen tapa.	s. 108	
	IP Address	Määritä verkkoasetukset (IP-osoite jne.).	s. 108	
	MAC Address Filter	Valitse MAC-osoitteen suodatin rajoittaaksesi muiden laitteiden pääsyä tähän laitteeseen verkon kautta.	s. 109	
	DMC Control	Valitsee, käytetäänkö Digital Media Controller (DMC)-ohjelmaa toiston ohjaukseen.	s. 110	
	Network Standby	Valitsee, käytetäänkö toimintoa, joka käynnistää tämän laitteen jonkin toisen verkkolaitteen kautta.	s. 110	
	Network Name	Muuttaa tämän laitteen verkkonimeä, joka näkyy muissa verkkoon kytketyissä laitteissa.	s. 111	
	MusicCast Link Power Interlock	Valitse, kytkeytyvätkö MusicCast-verkon muut laitteet toimintatilaan silloin, kun kytket virran MusicCast-verkon masterlaitteeseen (tähän laitteeseen).	s. 111	
	Network Update	Päivitä tämän laitteen laiteohjelmisto verkon kautta.	s. 111	

Valikko	Asetuskohta	Toiminto	Sivu	
Bluetooth	Bluetooth	Ottaa käyttöön/ pois käytöstä Bluetooth-toiminnot.	s. 112	
	Audio Receive	Disconnect	Katkaise Bluetooth-yhteys Bluetooth-laitteen (kuten älypuhelimien) ja tämän laitteen välillä.	s. 112
		Bluetooth Standby	Ottaa käyttöön/ pois käytöstä toiminnon, joka käynnistää tämän laitteen Bluetooth-laitteen kautta (Bluetooth-valmiustila).	s. 112
	Audio Send	Transmitter	Ottaa käyttöön/ pois käytöstä Bluetooth-audiolähetintöiminnon.	s. 113
		Device Search	Hakee saatavilla olevia Bluetooth-laitteita (kaiuttimia/ kuulokkeita), kun tätä laitetta käytetään Bluetooth-audiolähettimenä.	s. 113
Language		Valitse kuvaruutuvalikkojen kieli.	s. 114	

Kaiutinjärjestelmän asetus

Valitse asetus kytkettyjen kaiuttimien mukaisesti.

SETUP-valikko

"Speaker" > "Configuration" > "Power Amp Assign"

Asetukset

Surround	Valitse tämä, kun käytössä on tavallinen kaiutinjärjestelmä (ei Zone 2-kaiuttimia tai bi-amp-kytkentöjä).
BI-AMP	Valitse tämä vaihtoehto, jos kytket bi-amp-yhteensopivat etukaiuttimet.
Zone 2	Valitse tämä, jos käytät Zone2-kaiuttimia päätilan (Main zone) kaiutinjärjestelmän lisäksi.

HUOM!

Katso lisätietoja kaiutinjärjestelmästä seuraavasta:

- "Yhdistettävät kaiutinjärjestelmät ja kaiuttimet" (s. 17)
- "Bi-amp -kytkentään sopivat etukaiuttimet" (s. 23)
- "Musiikin toisto useissa huoneissa (monihuonekäyttö)" (s. 43)

Subwooferin käyttöasetus

Valitsee asetuksen subwooferin käytön mukaisesti.

SETUP-valikko

"Speaker" > "Configuration" > "Subwoofer"

Asetukset

	Subwoofer on kytketty.
Use	Subwoofer toistaa LFE-kanavan äänen ja muiden kanavien matalat taajuudet.
None	Valitse, jos laitteeseen ei ole kytketty subwooferia. Etukaiuttimet toistavat LFE-kanavan äänen ja muiden kanavien matalat taajuudet.

Etukaiuttimien koon asetus

Valitsee asetuksen etukaiuttimien koon mukaisesti.

SETUP-valikko

"Speaker" > "Configuration" > "Front"

Asetukset

Small	Valitse, jos kaiuttimet ovat pienet. Subwoofer toistaa etukanavan matalat taajuudet (määritä ne kohdassa "Crossover", jakotaajuus).
Large	Valitse, jos kaiuttimet ovat suuret. Etukaiuttimet toistavat etukanavan taajuusalueen kokonaan.

HUOM!

- Kaiuttimien koon valitseminen: Valitse "Large", jos elementin halkaisija on 16 cm tai suurempi. Valitse "Small", jos halkaisija on pienempi kuin 16 cm.
- Asetuksena on automaattisesti "Front" - "Large", jos asetuksena on "Subwoofer" - "None". Katso seuraavasta lisätietoja kohdasta "Subwoofer" "Setup"-valikossa:
 - "Subwooferin käyttöasetus" (s. 91)

Keskikaiuttimen käytön ja koon asetus

Valitsee asetuksen keskikaiuttimen käytön ja koon mukaisesti.

SETUP-valikko

"Speaker" > "Configuration" > "Center"

Asetukset

Small	Valitse, jos kaiuttimet ovat pienet. Subwoofer tai etukaiuttimet toistavat keskikanavan matalat taajuudet (määritä kohdassa "Crossover", jakotaajuus).
Large	Valitse, jos kaiuttimet ovat suuret. Keskikaiutin toistaa keskikanavan taajuusalueen kokonaan.
None	Keskikaiutinta ei ole kytketty. Etukaiuttimet toistavat keskikanavan äänen.

HUOM!

Kun määrität kaiuttimen kokoa, yleisenä ohjeena valitse "Large", jos kaiuttimen vahvistimen halkaisija on 16 cm tai suurempi tai "Small", jos se on pienempi kuin 16 cm .

Surround-kaiuttimien käytön ja koon asetus

Valitse asetuksen surround-kaiuttimien käytön ja koon mukaisesti.

SETUP-valikko

"Speaker" > "Configuration" > "Surround"

Asetukset

Small	Valitse, jos kaiuttimet ovat pienet. Subwoofer tai etukaiuttimet toistavat takakanavan matalat taajuudet (määritä kohdassa "Crossover", jakotaajuus).
Large	Valitse, jos kaiuttimet ovat suuret. Takakaiuttimet toistavat takakanavan taajuusalueen kokonaan.
None	Takakaiuttimia ei ole kytketty. Etukaiuttimet toistavat takakanavan äänen. Virtual CINEMA DSP toimii tässä tapauksessa.

HUOM!

- Kun määrität kaiuttimen kokoa, yleisenä ohjeena valitse "Large", jos kaiuttimen vahvistimen halkaisija on 16 cm tai suurempi tai "Small", jos se on pienempi kuin 16 cm .
- Katso lisätietoja Virtual CINEMA DSP:stä seuraavasta:
 - "Ääniohjelmat ilman takakaiuttimia (Virtual CINEMA DSP)" (s. 39)

Matalataajuisten komponenttien jakotaajuuden asetus

Määritä matalin ääni, jonka "Small"-kokoisiksi määritetyt kaiuttimet voivat toistaa. Valitsemaasi taajuutta matalammat taajuudet toistuvat subwooferista tai etukaiuttimista.

SETUP-valikko

"Speaker" > "Configuration" > "Crossover"

Asetukset

40 Hz, 60 Hz, 80 Hz, 90 Hz, 100 Hz, 110 Hz, 120 Hz, 160 Hz, 200 Hz

HUOM!

Jos subwooferissa on äänenvoimakkuuden ja jakotaajuuden säätömahdollisuus, säädä äänenvoimakkuus puoliväliin ja jakotaajuus maksimiin.

Subwooferin vaiheen asetus

Asettaa subwooferin vaiheen. Käännä subwooferin vaihe, jos bassot puuttuvat tai kuulostavat epäselviltä.

SETUP-valikko

"Speaker" > "Configuration" > "Subwoofer Phase"

Asetukset

Normal	Ei käännä subwooferin vaihetta.
Reverse	Kääntää subwooferin vaiheen.

HUOM!

Tätä asetusta ei voi valita, kun asetuksena on "Subwoofer" - "None". Katso seuraavasta lisätietoja kohdasta "Subwoofer" "Setup"-valikossa:

- "Subwooferin käyttöasetus" (s. 91)

Extra Bass-käyttöasetus

Valitsee Extra Bass-toiminnon käyttöön/ pois käytöstä. Extra Bass mahdollistaa bassoäänien tehostamisen riippumatta siitä, minkä kokoiset ovat etukaiuttimet ja onko käytössä subwoofer.

SETUP-valikko

"Speaker" > "Configuration" > "Extra Bass"

Asetukset

Off	Extra Bass -toiminto pois käytöstä.
On	Extra Bass -toiminto käyttöön.

HUOM!

Voit myös käyttämällä kaukosäätimen BASS-painiketta ottaa käyttöön/ poistaa käytöstä Extra Bass-toiminnon.

Virtual CINEMA FRONT-toiminnon käyttöasetus

Valitsee, käytetäänkö Virtual CINEMA FRONT-toimintoa.

HUOM!

Valitse "On" vain, jos käytät Virtual CINEMA FRONT-kokoonpanoa. Katso seuraavasta lisätietoja:

- "Virtual CINEMA FRONT-käyttö" (s. 22)

SETUP-valikko

"Speaker" > "Configuration" > "Virtual CINEMA FRONT"

Asetukset

Off	Ottaa pois käytöstä Virtual CINEMA FRONT-toiminnon
On	Ottaa käyttöön Virtual CINEMA FRONT-toiminnon

HUOM!

Tätä asetusta ei voi valita, kun asetuksena on "Surround" - "None". Katso seuraavasta lisätietoja kohdasta "Surround" "Setup"-valikossa:

- "Surround-kaiuttimien käytön ja koon asetus" (s. 93)

Yksittäisen kaiuttimen ja kuuntelupaikan välisen etäisyyden asetus

Määrittää kaiuttimien etäisyyden kuuntelupaikalta siten, että kaikkien kaiuttimien ääni kuuluisi kuuntelupaikassa samaan aikaan.

SETUP-valikko

"Speaker" > "Distance"

Vaihtoehdot

Front L, Front R, Center, Surround L, Surround R, Subwoofer

Säätöalue

0,30 m - 24,00 m (1,0 ft - 80,0 ft); tarkkuus 0,05 m (0,2 ft)

HUOM!

Valitse laitteen etäisyyden mittayksikkö "Meter" tai "Feet" kohdassa "Unit".

Yksittäisen kaiuttimen äänenvoimakkuuden säätö

Säätää yksittäisen kaiuttimen äänenvoimakkuuden vastaamaan kuuntelupaikkaa.

SETUP-valikko

"Speaker" > "Level"

Vaihtoehdot

Front L, Front R, Center, Surround L, Surround R, Subwoofer

Säätöalue

-10,0 dB - +10,0 dB (tarkkuus 0,5 dB)

HUOM!

Testiäänän avulla voit säätää kaiutintasoja samalla, kun varmistat säätöjen vaikutuksen. Katso seuraavasta lisätietoja:

- "Testiäänän lähetyksen" (s. 96)

Taajuuskorjaimen asetus

Valitsee käytettävän taajuuskorjaimen tyyppin ja säätää äänensävyn.

SETUP-valikko

"Speaker" > "Equalizer" > "EQ Select"

Asetukset

PEQ	Valitsee käyttöön YPAO-mittauksella saadut parametrisen taajuuskorjaimen arvot.
GEQ	Valitse tämä asetus, jos haluat säätää taajuuskorjainta itse.
Off	Laite ei käytä taajuuskorjainta.

Kun valitset "GEQ"

- 1 Valitse -nuolinäppäimillä "Channel" ja valitse haluamasi kaiutinkanava.**
- 2 Valitse -nuolipainikkeilla halumasi kaista (taajuus) ja säädä voimakkuutta.**

Säätöalue

-6,0 dB - +6,0 dB

- 3 Paina SETUP.**

Nyt asetukset on tehty.

HUOM!

- Testiäänän avulla voit säätää taajuuskorjainta samalla, kun varmistat säätöjen vaikutuksen. Katso seuraavasta lisätietoja:
 - "Testiäänän lähetyksen" (s. 96)
- "PEQ" on valittavissa vain, jos olet käyttänyt YPAO-toimintaa. Katso lisätietoja YPAO:sta seuraavasta:
 - "Automaattiset kaiutinasetukset (YPAO)" (s. 33)

Testiäänten lähetys

Ottaa käyttöön/ pois käytöstä testiäänen toiston. Testiäänen avulla voit säätää kaiutintasoja tai taajuuskorjainta ja samalla kuunnella säätöjen vaikutusta.

SETUP-valikko

"Speaker" > "Test Tone"

Asetukset

Off	Ei testiäänen toistoa.
On	Toistaa testiäänen automaattisesti, kun säädät kaiutintasoja tai taajuuskorjainta.

HDMI-asetusten säätö

HDMI Control-toiminnon käyttöasetus

Ottaa käyttöön/ pois käytöstä HDMI Control-ohjauksen. HDMI Control -ohjauksen avulla voit ohjata erillislaitteita HDMI-kytkennän kautta.

SETUP-valikko

"HDMI" > "HDMI Control"

Asetukset

Off	Valitse HDMI-ohjaus pois käytöstä.
On	Valitse HDMI-ohjaus käyttöön. Määritä asetukset kohdissa "TV Audio Input", "Standby Sync", "ARC" ja "SCENE".

HUOM!

Käyttääksesi HDMI-ohjausta sinun tulee tehdä HDMI-ohjausasetukset HDMI-ohjausta tukevien laitteiden kytkemisen jälkeen. Katso seuraavasta lisätietoja:

- "HDMI-ohjaus ja synkronoidut toiminnot" (s. 146)

HDMI-audiolähdön asetus TV-kaiuttimesta

Ottaa käyttöön/pois käytöstä äänilähdön televisiosta, joka on yhdistetty HDMI OUT-liittimeen, kun "HDMI Control" on asetettu kohtaan "Off".

HUOM!

Katso seuraavasta lisätietoja kohdasta "HDMI Control" "Setup"-valikossa:

- "HDMI Control-toiminnon käyttöasetus" (s. 97)

SETUP-valikko

"HDMI" > "Audio Output"

Asetukset

Off	Ottaa pois käytöstä television äänentoiston.
On	Ottaa käyttöön television äänentoiston.

HDMI Standby Through-toiminnon käyttöasetus

Valitse, siirtykö video/audiosignaali (HDMI-liittimistä tuleva signaali) televisioon, vaikka tämä laite on valmiustilassa.

HUOM!

Jos asetuksena on "On" tai "Auto", voit valita ohjelmälähteen valintapainikkeilla (HDMI 1-4) HDMI-tuloliittimeen kytketyn ohjelmälähteen, vaikka tämä laite on valmiustilassa (tämän laitteen valmiustilailmaisain viikkuu).

SETUP-valikko

"HDMI" > "Standby Through"

Asetukset

Off	Video/audiosignaali ei siirry televisioon.
Auto	Valitsee kytketyn laitteen toimintatilan perusteella automaattisesti, lähetetäänkö video/audiosignaalia.
On	Video/audiosignaali siirtyy televisioon. (Laitte kuluttaa enemmän virtaa kuin kun "Off" tai "Auto" on valittu.)

HUOM!

- "Off" ei ole valittavissa, jos "HDMI Control"-asetuskohdassa on asetus "On".
- Katso seuraavasta lisätietoja kohdasta "HDMI Control" "Setup"-valikossa:
 - "HDMI Control-toiminnon käyttöasetus" (s. 97)

HDMI-videosignaalin 4K-skaalauksen käyttöasetus

Sallii/estää skaalaustoiminnon ylöspäin. Tämän toiminnon ollessa käytössä 1080p-ohjelmasisältö näkyy 4K-resoluutioisena.

SETUP-valikko

"HDMI" > "4K Upscaling"

Asetukset

Off	Skaalaustoiminto ylöspäin pois käytöstä.
On	Skaalaustoiminto alaspäin pois käytöstä.

Käytettävän HDCP-version asetus HDMI-tuloliittimille

Valitsee HDCP-tuloliittinten HDCP-version 4K-videosisällön katselua varten.

SETUP-valikko

"HDMI" > "HDCP Version"

Ohjelmälähteet

HDMI 1-4

Asetukset

Auto	Asettaa automaattisesti HDCP-version sisällön mukaan.
1.4	Asettaa HDCP-version olemaan aina 1.4.

TV:n äänitulolle käytettävän audioliittimen asetus

Valitse, mihin tämän laitteen audiotuloliittimeen tulee television ääni, kun asetuksena on "HDMI Control" - "On". Tämän laitteen ohjelmälähteeksi valikoituu automaattisesti television ääni, kun television ohjelmälähteeksi valitaan television oma viritin.

HUOM!

Katso seuraavasta lisätietoja kohdasta "HDMI Control" "Setup"-valikossa:

- "HDMI Control-toiminnon käyttöasetus" (s. 97)

SETUP-valikko

"HDMI" > "TV Audio Input"

Asetukset

AV 1-3, AUDIO 1-3

HUOM!

Kun siirät television äänen tähän laitteeseen ARC-kanavan välityksellä, valittuja tuloliittimiä käytetään tässä television audiotulolle.

Laitteen ja TV:n valmiustilojen linkitys

Valitse, tahdistaako HDMI-yhteisohjaus television ja tämän laitteen valmiustilan, kun asetuksena on "HDMI Control" - "On".

HUOM!

Katso seuraavasta lisätietoja kohdasta "HDMI Control" "Setup"-valikossa:

- "HDMI Control-toiminnon käyttöasetus" (s. 97)

SETUP-valikko

"HDMI" > "Standby Sync"

Asetukset

Off	Tämä laite ei kytkeydy valmiustilaan, jos televisio sammutetaan.
On	Tämä laite kytkeytyy valmiustilaan, jos televisio sammutetaan.
Auto	Tämä laite kytkeytyy valmiustilaan television sammuttamisen myötä vain silloin, kun tämä laite vastaanottaa television äänisignaalia tai HDMI-signaaleja.

ARC-toiminnon käyttöasetus

Valitse, yhdistetäänkö lähetettävä TV-audio tähän laitteeseen kytkettyihin kaiuttimiin, kun "HDMI Control" on asetettu kohtaan "On".

HUOM!

Katso seuraavasta lisätietoja kohdasta "HDMI Control" "Setup"-valikossa:

- "HDMI Control-toiminnon käyttöasetus" (s. 97)

SETUP-valikko

"HDMI" > "ARC"

Asetukset

Off	ARC ei käytössä.
On	ARC on käytössä.

HUOM!

Tätä asetusta ei normaalisti tarvitse muuttaa. Jos tämä laite ei tue ARC-kanavan välityksellä tulevaa television audiosignaalia, kaiuttimet saattavat toistaa kohinaa. Valitse siinä tapauksessa "ARC" - "Off", ja käytä television kaiuttimia.

SCENE-toimintasarjan käyttöasetus

Salli/estä SCENE -toimintasarjat, kun asetuksena on "HDMI Control" - "On".

Kun SCENE -toimintasarja on käytössä, tähän laitteeseen HDMI-kaapelilla kytketyt HDMI Control-yhteensopivat laitteet toimivat automaattisesti seuraavalla tavalla, kun käynnistät SCENE-toimintasarjan.

- TV: Kytkeytyy toimintatilaan ja näyttää ohjelmälähdelaitteen toistaman kuvan.
- Erillislaitte: Toisto käynnistyy.

HUOM!

Katso seuraavasta lisätietoja kohdasta "HDMI Control" "Setup"-valikossa:

- "HDMI Control-toiminnon käyttöasetus" (s. 97)

SETUP-valikko

"HDMI" > "SCENE"

Vaihtoehdot (SCENE-painikkeet)

BD / DVD, TV, NET, RADIO

Asetukset

Off	SCENE-toimintasarjaa ei voida käynnistää SCENE-painikkeella.
-----	--

On	SCENE-toimintasarja voidaan käynnistää SCENE-painikkeella.
----	--

HUOM!

SCENE -toimintasarja ei välttämättä toimi laitteiden välisen epäyhteensopivuuden takia. Suosittelemme käyttämään saman valmistajan televisiota ja ohjelmälähdelaitteita. Silloin HDMI-ohjaus toimii tehokkaammin.

Etuäänikentän leveysvaikutelman asetus

Salli/ estä etuäänikentän leveysvaikutelma. Kun valitset toiminnon käyttöön, vasemman ja oikean etukanavan ääni kietoutuu äänikentän ympärille ja äänikentästä tulee avara, kun se yhdistyy tilaäänikenttään. Tämä asetus vaikuttaa, kun asetuksena on "DPL Music".

SETUP-valikko

"Sound" > "DSP Parameter" > "Panorama"

Asetukset

Off	Estää etuäänikentän leveysvaikutelman.
On	Sallii etuäänikentän leveysvaikutelman.

HUOM!

Katso seuraavasta surround-dekooderin lisätietoja:

- "Ohjelmassa käytettävän surround-dekooderin valinta" (s. 79)

Keskiäänikentän leveysvaikutelman säätö

Säädä keskiäänikentän leveysvaikutelmaa. Suuri arvo leventää äänikenttää, pieni arvo kaventaa (läheemmäs keskustaa). Tämä asetus vaikuttaa, kun asetuksena on "DPL Music".

SETUP-valikko

"Sound" > "DSP Parameter" > "Center Width"

Säätöalue

0 - 7

HUOM!

Katso seuraavasta surround-dekooderin lisätietoja:

- "Ohjelmassa käytettävän surround-dekooderin valinta" (s. 79)

Äänikentän etu- ja surround-osan välisen tasapainon säätö

Säädä äänikentän etu- ja takaosan välinen tasapaino. Suuri arvo vahvistaa äänikentän etuosaa, pieni arvo takaosaa. Tämä asetus vaikuttaa, kun asetuksena on "DPL Music".

SETUP-valikko

"Sound" > "DSP Parameter" > "Dimension"

Säätöalue

-3 - +3

HUOM!

Katso seuraavasta surround-dekooderin lisätietoja:

- "Ohjelmassa käytettävän surround-dekooderin valinta" (s. 79)

Etuäänikentän keskitason suuntauksen (leveys) säätö

Säädä etuäänikentän keskitason suuntausta (leveyttä). Suuri arvo voimistaa keskitason suuntausta (äänikenttä kapenee) ja pieni vaimentaa sitä (äänikenttä levenee). Tämä asetus vaikuttaa, kun asetuksena on "Neo:6 Music".

SETUP-valikko

"Sound" > "DSP Parameter" > "Center Image"

Säätöalue

0,0 - 1,0

HUOM!

Katso seuraavasta surround-dekooderin lisätietoja:

- "Ohjelmassa käytettävän surround-dekooderin valinta" (s. 79)

Monoäänisekoituksen (Monaural Mix) käytön asetus

Ottaa käyttöön/ pois käytöstä monoäänien lähetyksen. Tätä toimintos voidaan soveltaa, kun ääniohjelmaksi on asetettu vain "5ch Stereo".

SETUP-valikko

"Sound" > "DSP Parameter" > "Monaural Mix"

Asetukset

Off	Ottaa pois käytöstä monoäänien lähetyksen.
On	Ottaa käyttöön monoäänien lähetyksen.

Lipsync-toiminnon säätömenetelmän asetus

Valitsee lähtettävän video- ja audiosignaalin välisen viiveen säätötavan.

SETUP-valikko

"Sound" > "Lipsync" > "Select"

Asetukset

Manual	Valitse, jos haluat itse säätää eteenpäin lähtevän audio- ja videosignaalin välisen viiveen. Säädä äänisignaalin toistohetki kohdassa "Adjustment".
Auto	Audio- ja videosignaalin toistohetken automaattinen tahdistus, jos tähän laitteeseen HDMI-kaapelilla kytketty televisio tukee automaattista tahdistusta. Voit myös tarvittaessa hienosäätää äänentoiston ajoitusta kohdassa "Adjustment".

HUOM!

- Ota käyttöön/ poista käytöstä Lipsync-toiminnon (huulisynkronointi) "Lipsync"-asetuskohdassa ("Option" - valikossa). Katso seuraavasta lisätietoja:
 - "Lipsync-säädön käyttöönotto" (s. 80)
- Katso seuraavasta lisätietoja kohdasta "Adjustment" "Setup"-valikossa:
 - "Lipsync-toiminnon viiveen säätö" (s. 101)

Lipsync-toiminnon viiveen säätö

Säädä video- ja audiosignaalin toistohetken välinen viive itse, kun asetuksena on "Select" - "Manual". Voit hienosäätää audiosignaalin toistohetkeä, kun asetuksena on "Select"- "Auto"

SETUP-valikko

"Sound" > "Lipsync" > "Adjustment"

Säätöalue

0 ms - 500 ms (tarkkuus 1 ms)

HUOM!

Katso seuraavasta lisätietoja kohdasta "Select" "Setup"-valikossa:

- "Lipsync-toiminnon säätömenetelmän asetus" (s. 101)

Dialogin äänenvoimakkuuden säätö

Säätää dialogin äänenvoimakkuuden, kun ääntä tuskin kuullaan.

SETUP-valikko

"Sound" > "Dialogue" > "Dialogue Level"

Säätöalue

0 - 3 (korkeampi vahvistaa)

Äänvoimakkuusnäytön asteikon asetus

Valitse äänvoimakkuusnäytön asteikko.

SETUP-valikko

"Sound" > "Volume" > "Scale"

Asetukset

dB	Äänvoimakkuuden yksiköksi "dB".
0-97	Näyttää äänvoimakkuuden numeerisena arvona (0,5 - 97,0).

Dynamiikka-alueen säätömenetelmän asetus

Valitsee bittivirtaäänen (Dolby Digital ja DTS) toistoon kohdistettava dynamiikka-alueen säätötavan.

SETUP-valikko

"Sound" > "Volume" > "Dynamic Range"

Asetukset

Maximum	Äänen käsittely dynamiikka-alueita muuttamatta.
Standard	Dynamiikka-alue, joka sopii tavalliseen kotikäyttöön.
Min/Auto	Dynamiikka-alue, joka takaa selkeän äänen myös hiljaisella äänvoimakkuudella. Laite säätää Dolby TrueHD-signaalin dynamiikan automaattisesti sisään tulevien signaalitietojen perusteella.

Äänvoimakkuuden raja-arvojen asetus päätilalle (Main zone)

Asettaa päätilan (Main zone) säädetyn äänvoimakkuuden raja-arvon käyttämällä esim. kaukosäätimen VOLUME -näppäimiä.

SETUP-valikko

"Sound" > "Volume" > "Main Zone Max Volume"

Säätöalue

-60,0 dB - +15,0 dB (tarkkuus 5,0 dB), +16,5 dB [20,0 - 95,0 (5,0 tarkkuus), 97,0]

Päätilan (Main zone) alkuperäisen äänvoimakkuuden asetus, kun laite kytketään päälle

Asettaa pääalueen (Main zone) alkuperäisen äänvoimakkuuden, kun laite kytketään päälle.

SETUP-valikko

"Sound" > "Volume" > "Main Zone Initial Volume"

Asetukset

Off	Laite ottaa käyttöön äänvoimakkuuden, joka oli käytössä viimeksi laitetta käytettäessä.
Mute	Äänentoisto on mykistetty. -80.0 dB - +16.5 dB (tarkkuus 0.5 dB) [0.5 - 97.0 (tarkkuus 0.5)]

HUOM!

Tämä asetus toimii vain, kun alkuperäinen äänvoimakkuus on asetettu matalammaksi kuin "Main Zone Max Volume". Katso seuraavasta lisätietoja kohdasta "Main Zone Max Volume" "Setup"-valikossa:

- "Äänvoimakkuuden raja-arvojen asetus päätilalle (Main zone)" (s. 102)

Äänenvoimakkuuden raja-arvojen asetus Zone2:lle

Asettaa Zone2:n säädetyn äänenvoimakkuuden raja-arvon käyttämällä esim. kaukosäätimen VOLUME -näppäimiä.

SETUP-valikko

"Sound" > "Volume" > "Zone2 Max Volume"

Säätöalue

-60,0 dB - +15,0 dB (tarkkuus 5,0 dB), +16,5 dB [20,0 - 95,0 (5,0 tarkkuus), 97,0]

HUOM!

Tämä asetus on käytettävissä vain, kun asetuksena on "Power Amp Assign" - "Zone 2". Katso seuraavasta lisätietoja kohdasta "Power Amp Assign" "Setup"-valikossa:

- "Kaiutinjärjestelmän asetus" (s. 91)

Alkuperäisen Zone2-äänenvoimakkuuden asetus, kun Zone2-lähtö on käytössä

Asettaa alkuperäisen Zone2-äänenvoimakkuuden, kun Zone2-lähtö on käytössä.

SETUP-valikko

"Sound" > "Volume" > "Zone2 Initial Volume"

Asetukset

Off	Laite ottaa käyttöön äänenvoimakkuuden, joka oli käytössä viimeksi laitetta käytettäessä.
Mute	Äänentoisto on mykistetty.
-80.0 dB - +16.5 dB (tarkkuus 0.5 dB) [0.5 - 97.0 (tarkkuus 0.5)]	Äänentoisto valitulla voimakkuudella.

HUOM!

- Tämä asetus on käytettävissä vain, kun asetuksena on "Power Amp Assign" - "Zone 2". Katso seuraavasta lisätietoja kohdasta "Power Amp Assign" "Setup"-valikossa:
– "Kaiutinjärjestelmän asetus" (s. 91)
- Tämä asetus toimii vain, kun alkuperäinen äänenvoimakkuus on asetettu matalammaksi kuin "Zone2 Max Volume". Katso seuraavasta lisätietoja kohdasta "Zone2 Max Volume" "Setup"-valikossa:
– "Äänenvoimakkuuden raja-arvojen asetus Zone2:lle" (s. 103)

Ajan, jonka kuluttua laite kytkeytyy automaattisesti valmiustilaan, asetukset

Valitse aika, jonka kuluttua laite kytkeytyy automaattisesti valmiustilaan.

SETUP-valikko

"ECO" > "Auto Power Standby"

Asetukset

Off	Laite ei kytkeydy valmiustilaan automaattisesti.
5 minutes, 20 minutes	Ellei laitetta ole käytetty eikä laite ole tunnistanut mitään tulosignaalia valitsemaasi aikaan, laite kytkeytyy automaattisesti valmiustilaan.
2 hours, 4 hours, 8 hours, 12 hours	Ellei laitetta ole käytetty valitsemaasi aikaan, laite kytkeytyy automaattisesti valmiustilaan.

HUOM!

Juuri ennen valmiustilaan kytkeytymistä näyttöön tulee "AutoPowerStdb", minkä jälkeen etulevyn näytössä näkyy laskuri.

Eco-tilan käyttöasetus

Voit pienentää laitteen virrankulutusta asettamalla eco-toimintatilan asetukseksi "On". Muista käynnistää laite uudestaan painamalla ENTER asetuksen vaihtamisen jälkeen.

Kun virransäästötoiminto on sallittu, laite vähentää virrankulutusta.

SETUP-valikko

"ECO" > "ECO Mode"

Asetukset

Off	ECO-toiminto pois käytöstä.
On	ECO-toiminto käyttöön.

HUOM!

- Jos asetuksena on "ECO Mode" - "On", etunäyttö saattaa pimentyä.
- Jos haluat käyttöön suuren äänenvoimakkuuden, valitse ensin asetukset "ECO Mode" - "Off".

Etulevyn näytössä näkyvien ohjelmälähdennimien vaihto automaattisesti

Muuttaa etulevyn näytössä näkyviä ohjelmälähdennimiä automaattisesti. Voit myös valita nimen Auto Rename -toiminnon ehdottamista nimistä.

SETUP-valikko

"Function" > "Input Rename"

Ohjelmälähteet

HDMI 1-4, AV 1-3, AUDIO 1-2

- 1** Valitse uudelleen nimettävä ohjelmälähde -nuolipainikkeilla.
- 2** Valitse -nuolipainikkeilla "Auto".
- 3** Jos haluat muuttaa muiden ohjelmälähteiden nimiä, toista vaiheet 1 - 2.
- 4** Paina SETUP.

Nyt asetukset on tehty.

HUOM!

Kun "Auto" on valittu, luotu nimi tallennetaan, vaikka ulkoista laitetta ei ole yhdistetty. Jos haluat palauttaa käyttööseen oletusasetuksen, vaihda asetukseksi "Manual" ja ja sen jälkeen takaisin asetukseksi "Auto".

Etulevyn näytössä näkyvän ohjelmälähdennimen muuttaminen manuaalisesti

Mahdollistaa etulevyn näytössä näkyvien ohjelmälähdennimien asettamisen manuaalisesti.

SETUP-valikko

"Function" > "Input Rename"

Ohjelmälähteet

HDMI 1-4, AV 1-3, AUX, AUDIO 1-3, TUNER, MusicCast Link, SERVER, NET RADIO, USB

- 1** Valitse uudelleen nimettävä ohjelmälähde -nuolipainikkeilla.
- 2** Valitse -nuolipainikkeilla "Manual" ja paina ENTER.
Editointinäkymä tulee näkyviin.
- 3** Muokkaa nimeä-nuolipainikkeilla ja -painikkeella ENTER, ja sen jälkeen valitse "OK" ja paina ENTER.
HUOM!
 - Peru valinta valitsemalla "CANCEL".
 - Jos valitset "RESET", perusasetuksen mukainen tulolähteen nimi kopioituu editointialueelle.
- 4** Jos haluat muuttaa muiden ohjelmälähteiden nimiä, toista vaiheet 1 - 3.
- 5** Paina SETUP.

Nyt asetukset on tehty.

Ohitettavien tulolähteiden asetus kun käytetään INPUT-valitsinta

Aseta, mitkä tulolähteet ohitetaan, kun käytetään INPUT-valitsinta.

Ohjelmalähteiden valinta nopeutuu, jos määrität tarpeettomat ohjelmalähteet ohitettavaksi tällä toiminnolla.

SETUP-valikko

"Function" > "Input Skip"

Ohjelmalähteet

HDMI 1-4, AV 1-3, AUX, AUDIO 1-3, TUNER, NET, Bluetooth, USB

Asetukset

Off	Älä ohita valittua ohjelmalähdettä.
On	Ohita valittu ohjelmalähde.

HUOM!

Kun käytät AV CONTROLLERia, et voi valita tulolähteitä, jotka on asetettu kohtaan "On" tässä toiminnossa.

Etulevyn näytön kirkkauden säätö

Säädä etulevyn näytön kirkkautta.

SETUP-valikko

"Function" > "Dimmer"

Säätöalue

-4 - 0 (suuri arvo kirkastaa näyttöä)

HUOM!

Etulevy saattaa pimentyä, kun asetukseksi valitaan ("ECO Mode") "On". Katso seuraavasta lisätietoja:

- "Eco-tilan käyttöasetus" (s. 104)

Laitteen asetusten muuttamisen vahingossa esto

Estä laitteen asetusten muuttaminen vahingossa.

SETUP-valikko

"Function" > "Memory Guard"

Asetukset

Off	Asetuksien suojaus pois käytöstä.
On	Asetuksia ei voi muuttaa, ennen kuin valitset "Off".

HUOM!

Jos asetuksena on "Memory Guard" - "On", valikkoon tulee lukon kuvake (🔒).

Tämän laitteen toimintojen asetus kaukosäätimen RED/GREEN/YELLOW/BLUE-painikkeille

Määritä toiminnot kaukosäätimen RED/GREEN/YELLOW/BLUE-painikkeille.

SETUP-valikko

"Function" > "Remote Color Key"

Asetukset

Default	Määrittää toiminnot laitteille, jotka on kytketty tähän laitteeseen HDMI-kaapelilla. Tämä asetus on voimassa vain, kun asetuksena on "HDMI Control" - "On".
Input	Määrittää tämän laitteen ohjelmälähteen kyseiselle painikkeelle. Määritetyt ohjelmälähteet voi valita erikseen. Ohjelmälähteet HDMI 1-4, AV 1-3, AUX, AUDIO 1-3, TUNER, NET, Bluetooth, USB Perusasetus RED: HDMI2, GREEN: HDMI4, YELLOW: AV 2, BLUE: AUX
Program	Määritä äänentoistotilan toiminnot kyseiselle painikkeelle. RED: MOVIE GREEN: MUSIC YELLOW: STEREO BLUE: SUR.DECODE
TV Control	Määrittää TV Control-toiminnot yksittäiselle painikkeelle. RED: EXIT (sulkee TV:n valikon) GREEN: INFO (näyttää TV:n tiedot kuten resoluution) YELLOW: BROADCAST (vaihtaa TV-lähteyksen tyyppiin) BLUE: INPUT (vaihtaa TV:n tulon) Tämä asetus on voimassa vain, kun asetuksena on "HDMI Control" - "On".

HUOM!

- Katso seuraavasta lisätietoja kohdasta "HDMI Control" "Setup"-valikossa:
 - "HDMI Control-toiminnot käyttöasetus" (s. 97)
- Käyttääksesi HDMI-ohjausta sinun tulee tehdä HDMI-ohjausasetukset HDMI-ohjausta tukevien laitteiden kytkemisen jälkeen. Katso seuraavasta lisätietoja:
 - "HDMI-ohjaus ja synkronoidut toiminnot" (s. 146)
- HDMI Control ei toimi oikein.

Juhlatilaan vaihtamisen käyttöasetus

Ottaa käyttöön/ pois käytöstä juhlatilaan vaihtamisen.

SETUP-valikko

"Function" > "Party Mode Set"

Asetukset

Disable	Ottaa pois käytöstä juhlatilaan vaihtamisen.
Enable	Ottaa käyttöön juhlatilaan vaihtamisen. Voit kytkeä päälle/pois juhlatilan painamalla kaukosäätimestä PARTY.

HUOM!

Katso juhlatilan lisätietoja seuraavasta:

- "Sama lähde useissa huoneissa (juhlatila)" (s. 44)

Tämän laitteen verkkotietojen tarkastus

Näyttää tämän laitteen verkkotiedot.

SETUP-valikko

"Network" > "Information"

Status	NETWORK -liittimen käyttötila
Connection	Yhteydenmuodostustapa
SSID	Tukiasema, johon tämä laite on yhdistetty.
MusicCast Network	Valmis/ ei valmis MusicCast-verkkoon liitettäväksi
MAC Address (Ethernet)	MAC-osoite
MAC Address (Wi-Fi)	
IP Address	IP-osoite
Subnet Mask	Aliverkon peite
Default Gateway	Oletusyhdyksikäytävän IP-osoite.
DNS Server (P)	Ensisijaisen DNS-palvelimen IP-osoite.
DNS Server (S)	Toissijaisen DNS-palvelimen IP-osoite.

Verkkoon liittämistavan asetus (Langallinen/ langaton)

Valitse verkkoyhteyden muodostuksen tapa.

SETUP-valikko

"Network" > "Network Connection"

Vaihtoehdot

Wired	Valitse tämä vaihtoehto, jos haluat kytkeä tämän laitteen verkkoon erikseen myytävällä verkkokaapelilla.
Wireless(Wi-Fi)	Valitse tämä vaihtoehto, jos haluat kytkeä tämän laitteen verkkoon langattoman reitittimen (tukiaseman) kautta.

HUOM!

Katso verkkoyhteyden lisätietoja seuraavasta:

- "Verkkoyhteyden valmistelu" (s. 29)

Verkko-ominaisuuksien automaattinen asetus (DHCP)

Aseta verkko-ominaisuudet (kuten IP-osoite, aliverkon maski ja oletusportti) automaattisesti käyttämällä DHCP-palvelinta.

SETUP-valikko

"Network" > "IP Address" > "DHCP"

Asetukset

Off	DHCP-palvelin ei käytössä. Määritä verkkoasetukset itse.
On	Tämän laitteen verkkoasetukset (IP-osoite jne.) määritetään automaattisesti DHCP-palvelimen avulla.

Verkko-ominaisuuksien asetus manuaalisesti

Aseta verkko-ominaisuudet (kuten IP-osoite, aliverkon maski ja oletusportti) manuaalisesti.

SETUP-valikko

"Network" > "IP Address"

1 Valitse asetukseksi "DHCP" - "Off".

2 Valitse -nuolipainikkeilla asetustyyppi.

IP Address	Määritä IP-osoite.
Subnet Mask	Määritä aliverkon peite.
Default Gateway	Määritä oletusyhdyskäytävän IP-osoite.
DNS Server (P)	Määritä ensisijaisen DNS-palvelimen IP-osoite.
DNS Server (S)	Määritä toissijaisen DNS-palvelimen IP-osoite.

3 Valitse -nuolipainikkeilla muokattavaksi haluamasi kohta ja valitse arvo.

4 Jos haluat tehdä toisen asetuksen, paina RETURN ja toista vaiheet 2 - 3.

5 Paina SETUP.

Nyt asetukset on tehty.

MAC-osoitteen suodattimen asetus

Valitse MAC-osoitteen suodatin rajoittaaksesi muiden laitteiden pääsyä tähän laitteeseen verkon kautta.

HUOM!

- AirPlay-toiminnon tai DMC:n käyttöä ei rajoiteta tällä asetuksella.
- Voit määrittää yhteensä 10 verkkolaitetta, joilla on pääsy tähän laitteeseen verkon välityksellä.

SETUP-valikko

"Network" > "MAC Address Filter" > "Filter"

Asetukset

Off	MAC-osoitteen suodatus pois käytöstä.
On	MAC-osoitteen suodatus käyttöön. Määritä MAC-osoitteet niille verkkolaitteille, joilla on pääsy tähän laitteeseen verkon välityksellä.

Kun valitset "On"

1 Valitse MAC-osoitteen numero -nuolipainikkeilla.

2 Valitse -nuolipainikkeilla muokattavaksi haluamasi kohta ja valitse arvo.

3 Jos haluat määrittää toisen MAC-osoitteen, paina RETURN ja toista vaiheet 1 - 2.

4 Paina SETUP.

Nyt asetukset on tehty.

Digital Media Controller-käytön asetus

Valitsee, käytetäänkö Digital Media Controller (DMC)-ohjelmaa toiston ohjaukseen. DMC (Digital Media Controller) on laite, joka voi ohjata verkon muita laitteita verkon välityksellä. Kun sallit toiminnon, tämän laitteen toistoa voi ohjata DMC-ohjelmilla (esim. Windows Media Player 12), jos laitteet ovat samassa verkossa.

SETUP-valikko

"Network" > "DMC Control"

Asetukset

Disable	Estä DMC-ohjelmaa ohjaamasta toistoa.
Enable	Salli toiston ohjaus DMC-ohjelmalla.

Network Standby-toiminnon käyttöasetus

Salli tämän laitteen käynnistäminen verkon kautta toisesta verkkolaitteesta (verkkovalmiustila).

SETUP-valikko

"Network" > "Network Standby"

Asetukset

Off	Estä verkkovalmiustilan käyttö.
On	Salli verkkovalmiustilan käyttö. (Laitte kuluttaa enemmän virtaa kuin asetuksella "Off".)
Auto	Salli verkkovalmiustilan käyttö. (Jos asetuksena on "Network Connection" – "Wired", tämä laite kytkeytyy virransäästötilaan, kun verkkokaapeli irrotetaan.)



Teknisesti edistyksellisen energiansäästö rakenteen ansiosta tämän laitteen tehonkulutus on enintään kaksi wattia verkkovalmiustilassa.

Laitteen verkkonimen asetus

Muuttaa tämän laitteen verkkonimeä, joka näkyy muissa verkkoon kytketyissä laitteissa.

SETUP-valikko

"Network" > "Network Name"

- 1 Avaa nimen muokkaussivu painamalla ENTER.**
- 2 Muokkaa nimeä -nuolipainikkeilla ja ENTER -painikkeella.**
- 3 Vahvista uusi nimi valitsemalla "OK" ja paina ENTER.**
- 4 Paina SETUP.**

Nyt asetukset on tehty.

Tahdistetun virrankytken asetus tästä laitteesta MusicCast-yhteensopiviin laitteisiin

Valitse, kytkeytyvätkö MusicCast-verkon muut laitteet toimintatilaan silloin, kun kytket virran MusicCast-verkon masterlaitteeseen (tähän laitteeseen).

SETUP-valikko

"Network" > "MusicCast Link Power Interlock"

Asetukset

Off	Ei tahdistettua virrankytettä tämän laitteen (MusicCast master) kautta.
On	Tahdistettu virrankytettä tämän laitteen (MusicCast master) kautta

Laiteohjelmiston päivitys verkon kautta

Päivitä tämän laitteen laiteohjelmisto verkon kautta. Voit valita "Perform Update" sen jälkeen, kun laite on valmis laiteohjelmistopäivitykseen. Voit myös tarkastaa laiteohjelmistoversion ja järjestelmä-ID:n.

SETUP-valikko

"Network" > "Network Update"

HUOM!

- Laiteohjelmiston päivitys kestää noin 20 minuuttia tai enemmän.
- Jos internetyhteys on hidas tai tällä laitteella on langaton verkkoyhteys, päivitys verkon kautta ei välttämättä ole mahdollista verkon tilasta riippuen. Tässä tapauksessa odota, kunnes laiteohjelmiston päivitys on valmis, tai päivitä laiteohjelmisto käyttämällä USB-muistilaitetta. Katso lisätietoja USB-muistilaitteesta seuraavasta:
 - "Laiteohjelmiston päivitys (UPDATE)" (s. 118)

Bluetooth®-käytön asetukset

Ota käyttöön/poista käytöstä Bluetooth-toiminnot.

SETUP-valikko

"Bluetooth" > "Bluetooth"

Asetukset

Off	Bluetooth-toiminto pois käytöstä.
On	Salli Bluetooth-toiminto.

Bluetooth®-laitteen ja tämän laitteen välisen yhteyden katkaiseminen

Katkaisee Bluetooth-yhteyden Bluetooth-laitteen (kuten älypuhelimien) ja tämän laitteen väliltä.

SETUP-valikko

"Bluetooth" > "Audio Receive" > "Disconnect"

Katkaise Bluetooth-yhteys valitsemalla "Disconnect" ja painamalla ENTER.

HUOM!

Tämä asetukset ei ole käytettävissä, kun Bluetooth-laitteita ei ole yhdistetty.

Bluetooth® Standby-toiminnon käyttöasetukset

Ota käyttöön/ pois käytöstä toiminnon, joka käynnistää tämän laitteen Bluetooth-laitteen kautta (Bluetooth-valmiustila). Jos asetuksena on "On", tämä laite kytkeytyy automaattisesti toimintatilaan, kun yhteys muodostetaan Bluetooth-laitteesta.

SETUP-valikko

"Bluetooth" > "Audio Receive" > "Bluetooth Standby"

Asetukset

Off	Bluetooth-valmiustilatoiminto pois käytöstä.
On	Salli Bluetooth-valmiustilatoiminto. (Laitte kuluttaa enemmän virtaa kuin asetuksella "Off".)

HUOM!

Tätä asetusta ei voi valita, kun asetuksena on "Network Standby" - "Off". Katso seuraavasta lisätietoja:

- "Network Standby-toiminnon käyttöasetus" (s. 110)

Bluetooth®-laitteeseen menevän audiolähetysten käyttöasetus

Ota käyttöön/ pois käytöstä Bluetooth-audiolähetintöinnön.

Kun tämä toiminto on kytketty, voit kuunnella laitteen toistamaa ääntä Bluetooth-kaiuttimien/-kuulokkeiden kautta.

SETUP-valikko

"Bluetooth" > "Audio Send" > "Transmitter"

Asetukset

Off	Bluetooth-audiolähetintöinto pois käytöstä.
On	Bluetooth-audiolähetintöinto käyttöön.

HUOM!

Katso seuraavasta lisätietoja Bluetooth-laitteista, joihin ääni välitetään (kaiuttimet, kuulokkeet jne.):

- "Laitteen yhdistäminen Bluetooth®-laitteeseen, joka vastaanottaa lähetettyä ääntä" (s. 113)

Laitteen yhdistäminen Bluetooth®-laitteeseen, joka vastaanottaa lähetettyä ääntä

Muodostaa yhteyden tämän laitteen ja Bluetooth-laitteiden, jotka vastaanottavat tästä laitteesta välitettyä ääntä, välille, kuten kaiuttimet ja kuulokkeet, kun "Transmitter" on asetettu kohtaan "On" "Setup"-valikossa.

HUOM!

Katso seuraavasta lisätietoja kohdasta "Transmitter" "Setup"-valikossa:

- "Bluetooth®-laitteeseen menevän audiolähetysten käyttöasetus" (s. 113)

SETUP-valikko

"Bluetooth" > "Audio Send" > "Device Search"

1 Paina ENTER.

Lista Bluetooth-laitteista, jotka voidaan yhdistää tähän laitteeseen, näkyy.

2 Valitse tähän laitteeseen yhdistettävät Bluetooth-kaiuttimet/-kuulokkeet -nuolinäppäimillä ja paina ENTER.

Kun yhteydenmuodostus on päättynyt, "Completed" tulee näkyviin.

3 Paina ENTER.

Nyt asetukset on tehty.

HUOM!

- Jos halumaasi Bluetooth-laitetta ei näy luettelossa, aseta Bluetooth-laite parihteyden muodostustilaan ja tee sitten "Device Search" uudelleen.
- Voit lopettaa Bluetooth-yhteyden katkaisemalla yhteyden Bluetooth-kaiuttimista/-kuulokkeista.

Näyttövalikkokielen asetus

Valitse näyttövalikkokieli.

SETUP-valikko

"Language"

Asetukset

English	englanti
日本語	japani
Français	ranska
Deutsch	saksa
Español	espanja
Русский	venäjä
Italiano	italia
中文	kiina

HUOM!

Etulevyn näytön tiedueet näkyvät vain englanniksi.

Järjestelmäasetusten (ADVANCED SETUP-valikko) määrittäminen

ADVANCE SETUP-valikon perustoiminta

Tee seuraava perustoimenpide käyttääksesi "ADVANCED SETUP" -valikkoa, kun katsot etunäyttöä.

- 1 Kytke tämä laite valmiustilaan.**
- 2 Pidä painettuna etulevyn STRAIGHT -painike, kun painat ⏻ (virta) -painiketta.**

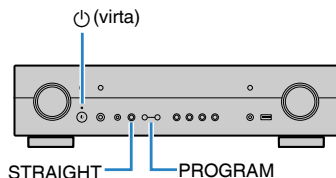

"ADVANCED SETUP"-valikon ylin kohde ja sen asetukset näkyvät etunäytössä.

- 3 Valitse valikkokohta PROGRAM -painikkeella.**
- 4 Valitse asetukset STRAIGHT -painikkeella.**
- 5 Kytke laite valmiustilaan painamalla ⏻ (virta)-painiketta. Kytke se sitten uudelleen toimintatilaan.**

Nyt asetukset on tehty.

HUOM!

Katso oletusasetuksista lisätietoja seuraavasta:

- "ADVANCE SETUP-valikon oletusasetukset" (s. 156)

ADVANCED SETUP -valikon asetuskohdat

Tee tämän laitteen järjestelmäasetukset käyttämällä seuraavaa taulukkoa.

Asetuskohta	Toiminto	Sivu
SP IMP.	Muuta kaiuttimien impedanssin asetusta.	s. 116
REMOTE ID	Valitsee tämän laitteen kauko-ohjaimen ID-numeron.	s. 116
TU	(Vain Aasian, Taiwanin ja Keski- ja Etelä-Amerikan mallit) Muuta FM/AM-radion taajuutta.	s. 116
TV FORMAT	Valitsee HDMI-lähdöstä eteenpäin lähtevän videonaalin tyyppi.	s. 116
4K MODE	Valitsee HDMI 4K-signaaliformaatin.	s. 117
BKUP/RSTR	Varmuuskopioi ja palauttaa kaikki tämän laitteen asetukset.	s. 117
INIT	Palauttaa laitteen perusasetukset.	s. 118
UPDATE	Laitteohjelmiston (firmware) päivitys.	s. 118
VERSION	Tarkasta tähän laitteeseen asennettuna olevan laiteohjelmiston versio.	s. 118

Kaiutinimpedanssin asetuksen muuttaminen (SP IMP.)

SP IMP. . . . 80MIN

Muuta laitteen kaiutinimpedanssin asetus vastaamaan kytkettyjen kaiuttimien impedanssia.

ADVANCED SETUP-valikko

"SP IMP."

Asetukset

6 Ω MIN	Valitse, jos laitteeseen on kytketty 6 ohm kaiuttimet.
8 Ω MIN	Valitse, jos laitteeseen on kytketty 8 ohm tai suuremmat kaiuttimet.

Kauko-ohjauksen ID-koodin valinta (REMOTE ID)

REMOTE ID . . . ID1

Muuta laitteen kauko-ohjauksen ID-koodi vastaamaan kauko-ohjaimen ID-koodia (perusasetus: ID1). Jos käytössäsi on useampi kuin yksi Yamaha AV-vahvistin, voit määrittää jokaiselle oman ID-koodin.

ADVANCED SETUP-valikko

"REMOTE ID"

Asetukset

ID1, ID2

Kauko-ohjaimen ID-koodin muuttaminen

- Jos haluat valita asetuksen ID1 samalla, kun pidät painettuna vasenta nuolipainiketta, pidä painettuna SCENE (BD/DVD)-painike viiden sekunnin ajan.
- Jos haluat valita asetuksen ID2 samalla, kun pidät painettuna vasenta nuolipainiketta, pidä painettuna SCENE (TV)-painike viiden sekunnin ajan.

FM/AM-radion taajuuden muuttaminen (TU)

(Vain Aasian, Taiwanin ja Keski- ja Etelä-Amerikan mallit)

TU FM50/AM9

Muuta tämän laitteen FM/AM-taajuuden valintatarkkuutta kuunteluympäristön niin vaatiessa.

ADVANCED SETUP-valikko

"TU"

Asetukset

FM100/AM10	Valitse, jos haluat valita FM-taajuuksia 100 kHz:n tarkkuudella ja AM-taajuuksia 10 kHz:n tarkkuudella.
FM50/AM9	Valitse, jos haluat valita FM-taajuuksia 50 kHz:n tarkkuudella ja AM-taajuuksia 9 kHz:n tarkkuudella.

Videosignaalin tyypin vaihtaminen (TV FORMAT)

TV FORMAT . NTSC

Valitse tämän laitteen HDMI-lähtöliittimestä eteenpäin lähtevä videosignaalityyppi, joka sopii televisioosi.

Tämä laite valitsee automaattisesti televisiollesi sopivan videosignaalityypin, joten tavanomaisessa käyttötilanteessa tätä asetusta ei tarvitse muuttaa. Muuta asetusta vain, jos kuva ei näy oikein TV-ruudussa.

ADVANCED SETUP-valikko

"TV FORMAT"

Asetukset

NTSC, PAL

HDMI 4K -signaaliformaatin valinta (4K MODE)

4K MODE • MODE 1

Valitse tähän laitteeseen tulevat/tästä laitteesta eteenpäin lähtevät signaaliformaatit, joita käytetään silloin, kun tähän laitteeseen on kytketty HDMI 4K -yhteensopiva TV ja ohjelmälähde.

ADVANCED SETUP-valikko

"4K MODE"

Asetukset

MODE 1	Vastaanottaa/ lähettää seuraavassa taulukossa näytettyjä 4K-signaaleja. Kytkeytyvä laite tai HDMI-kaapeli voi aiheuttaa sen, ettei video näy oikein. Valitse silloin "MODE 2".
MODE 2	Vastaanottaa/ lähettää seuraavassa taulukossa näytettyjä 4K-signaaleja.

HUOM!

Kun valittuna on "MODE 1", käytä Premium High Speed HDMI -kaapelia tai Premium High Speed -kaapelia Ethernetin yhteydessä.

Formaatti

		MODE 1			MODE 2		
		8 bittiä	10 bittiä	12 bittiä	8 bittiä	10 bittiä	12 bittiä
4K/60, 50 Hz	RGB 4:4:4	✓		–			–
	YCbCr 4:4:4	✓		–			–
	YCbCr 4:2:2		✓				–
	YCbCr 4:2:0		✓		✓		–
4K/30, 25, 24 Hz	RGB 4:4:4		✓		✓		–
	YCbCr 4:4:4		✓		✓		–
	YCbCr 4:2:2		✓			✓	

Kaikkien asetusten varmuuskopiointi ja palautus (BKUP/RSTR)

BKUP/RSTR • BKUP

Varmuuskopioi ja tallentaa kaikki laitteen asetukset USB-muistilaitteeseen. Alusta USB-muistilaite FAT16- tai FAT32-tiedostoformaattiin etukäteen.

ADVANCED SETUP-valikko

"BKUP/RSTR"

Asetukset

RSTR	Palauttaa kaikki aikaisemmat varmuuskopioidut asetukset.
BKUP	Varmuuskopioi kaikki asetukset.

- 1 Yhdistä USB-muistilaite etulevyn USB-liittimeen.
- 2 Aloittaaksesi prosessin painamalla STRAIGHT valitse "BKUP" tai "RSTR", ja sen jälkeen paina etulevystä INFO.
- 3 Paina INFO uudelleen sen jälkeen, kun vahvistusviesti tulee näkyviin etunäyttöön.
- 4 Kun "Complete" tulee näkyviin etunäyttöön, painamalla  (virta) aseta laite valmiustilaan ja kytke se päälle uudestaan.

Jos "Failed" tulee näkyviin etunäyttöön, tarkasta seuraava ja aloita prosessi uudestaan.

”BKUP”-toiminnossa:

- Et voit tallentaa kirjoittamalla päälle. Jos tallennat asetukset toistuvasti, siirrä tiedosto eri kansioon.
- Tiedosto tallennetaan nimellä "MC_backup_(model name).dat" USB-muistilaitteeseen.

”RSTR”-toiminnossa:

- Tarkasta, että tiedosto tallennetaan USB-muistilaitteeseen.

HUOM!

- ”RSTR”-toimintoa voidaan käyttää kaikkien asetusten varmuuskopioinnin jälkeen.
- Älä sammuta laitetta varmuuskopioinnin ja palautusprosessin aikana. Muutoin asetuksia ei ehkä voida palauttaa oikein.
- Käyttäjätietoja (kuten tili, salasana) ei tallenneta.

Palauta laitteen perusasetukset (INIT)



Palauttaa laitteen perusasetukset.

ADVANCED SETUP-valikko

”INIT”

Vaihtoehdot

ALL	Palauttaa laitteen perusasetukset.
CANCEL	Ei palauta perusasetuksia.

Laiteohjelmiston päivitys (UPDATE)



Uusi laiteohjelmisto julkaistaan tarvittaessa lisätoimintojen tai tuotekehityksen vuoksi. Päivitykset voit ladata verkkosivustoltamme USB-muistilaitteeseen. Voit päivittää laitemiston tämän USB-muistilaitteen avulla. Päivitysten mukana saat lisätietoja aiheesta.

ADVANCED SETUP-valikko

”UPDATE”

Vaihtoehdot

USB	Päivitä laiteohjelmisto USB-muistilaitteen avulla.
NETWORK	Päivitä tämän laitteen laiteohjelmisto verkon kautta.

HUOM!

Älä käytä tätä valikkoa, ellei laiteohjelmiston päivittäminen ole välttämätöntä. Muista lukea päivityksen mukana toimitettu tieto ennen kuin päivität laiteohjelmiston.

Ohjelmistoversion tarkastaminen (VERSION)



Tarkasta tähän laitteeseen asennettuna olevan laiteohjelmiston versio.

ADVANCED SETUP-valikko

”VERSION”

ONGELMAN RATKAISU

Kun ongelmia ilmenee

Kun on ongelmia, tarkasta ensin seuraava:

Varmista seuraava, kun laite ei toimi oikein.

- Tämän laitteen, television ja erillislaitteiden (esim. BD/DVD-soitin) virtajohdot on kunnolla kytketty toimiviin pistorasioihin.
- Tämä laite, subwoofer, televisio ja erillislaitte (esim. BD/DVD-soitin) on kytketty toimintatilaan.
- Kaikkien laitteiden kaapelien liittimet on kytketty kunnolla oikeisiin liittimiin.

Jos ei ole ongelmia virran tai kaapeleiden kanssa, katso ohjeita, jotka on näytetty kohdassa "Kun ongelmia ilmenee", tämän laitteen ongelmiin liittyen.

Mikäli vikaa ei ole mainittu luettelossa tai ohjeista ei ole apua, sammuta tämä laite, irrota sen verkkojohto pistorasiasta ja ota yhteys lähimpään valtuutettuun Yamaha-jälleenmyyjään tai -huoltoon.

Virtaa, järjestelmää ja kaukosäädintä koskevat ongelmat

■ Laite ei kytkeydy toimintatilaan

- **Laitteen suojaipiiri on aktivoitunut kolme kertaa peräkkäin.**

Jos valmiustilan merkkivalo vilkkuu, kun yrität kytkeä virtaa päälle, virran päälle kytkemisominaisuus on otettu pois käytöstä turvatoimena. Ota yhteys lähimpään Yamaha-jälleenmyyjään tai -huoltoon ja pyydä ohjeet laitteen toimittamiseksi huoltoon.

■ Virta ei kytkeydy päälle synkronisesti TV:n kanssa

- **Laitteen HDMI-ohjaus on otettu pois käytöstä.**

Jos laitteen sammuttaminen ei synkronisoi TV:n kanssa, tarkasta laitteen HDMI-ohjauksen asetus. Katso seuraavasta HDMI-ohjauksen lisätietoja:
– "HDMI Control-toiminnon käyttöasetus" (s. 97)

- **TV:n HDMI-ohjaus on pois käytöstä.**

Jos vain laitteen käynnistäminen ei synkronisoi TV:n kanssa, tarkasta TV:n asetus. Katso lisätietoja TV:n käyttöohjeesta ja aseta TV:n HDMI-ohjaus.

- **Virtakatkon vuoksi tämän laitteen virtaa ei voida enää synkronisoida.**

Irrota HDMI-kaapelit ja virtajohdot, ja viiden minuutin kuluttua yhdistä toistolaitteiden kaapelit ensin, sen jälkeen laitteen ja lopuksi TV:n. Sen jälkeen tarkasta, että virta on synkronisoitu.

■ Laite ei kytkeydy pois toimintatilasta

- **Sisäinen mikropiiri on lakannut toimimasta, koska laite on saanut ulkoisen sähköiskun (esim. salaman tai liiallisen staattisen sähkön takia) tai koska virransyötön jännite on liian pieni.**

Pidä painettuna etulevyn  (virta) -painike yli 15 sekunnin ajan. Laite käynnistyy uudestaan. Jos ongelma uusiutuu, irrota virtajohto seinäpistorasiasta ja kytke hetken kuluttua takaisin.

■ Virta sammuu (valmiustila) välittömästi

- **Laite kytkettiin toimintatilaan, kun jokin kaiutinkaapeleista oli oikosulussa.**
Kierrä jokaisen kaiutinkaapelin paljaat johtimen päät tiukasti yhteen ja kytke ne uudelleen tähän laitteeseen ja kaiuttimiin. Katso seuraavasta lisätietoja:
– ”Kaiuttimen yhdistäminen” (s. 18)

■ Laite kytkeytyy itsekseen valmiustilaan

- **Uniajastin on toiminut.**
Kytke tämä laite toimintatilaan ja käynnistä ohjelman toisto uudelleen.
- **Automaattinen valmiustilatoiminto kytki laitteen valmiustilaan, koska laitetta ei käytetty tietyn ajan kuluessa.**
Estä automaattinen valmiustila valitsemalla ”Auto Power Standby”-kohtaan ”Setup”-valikossa ”Off”. Katso seuraavasta lisätietoja:
– ”Ajan, jonka kuluttua laite kytkeytyy automaattisesti valmiustilaan, asetus” (s. 104)
- **Kaiutinimpedanssiasetus on väärä.**
Aseta kaiutinimpedanssi vastaamaan kaiuttimiasi. Katso seuraavasta lisätietoja:
– ”Kaiutinimpedanssin asetuksen muuttaminen (SP IMP.)” (s. 116)
- **Oikosulku tms. on laukaissut suojapiirin.**
Kierrä jokaisen kaiutinkaapelin paljaat johtimen päät tiukasti yhteen ja kytke ne uudelleen tähän laitteeseen ja kaiuttimiin. Katso seuraavasta lisätietoja:
– ”Kaiuttimen yhdistäminen” (s. 18)

■ Laite ei vastaa

- **Sisäinen mikropiiri on lakannut toimimasta, koska laite on saanut ulkoisen sähköiskun (esim. salaman tai liiallisen staattisen sähkön takia) tai koska virransyötön jännite on liian pieni.**
Pitä painettuna etulevyn  (virta) -painike yli 15 sekunnin ajan. Laite käynnistyy uudestaan. Jos ongelma uusiutuu, irrota virtajohto seinäpistorasiasta ja kytke hetken kuluttua takaisin.

■ Tätä laitetta ei voi ohjata kauko-ohjaimella

- **Käyttöetäisyys on liian suuri.**
Käytä kauko-ohjainta oikealta etäisyydeltä. Katso seuraavasta lisätietoja:
– ”Kaukosäätimen toimintaetäisyys” (s. 8)
- **Paristot ovat tyhjt.**
Vaihda paristot uusiin.
- **Tämän laitteen kauko-ohjaussignaalien vastaanottimeen paistaa aurinko tai kirkas lamppu.**
Muuta valaistusta tai käännä tätä laitetta.
- **Kauko-ohjaimen ja keskusyksikön ID-koodit eivät vastaa toisiaan.**
Muuta tämän laitteen kauko-ohjaimen tai keskusyksikön ID-koodi. Katso seuraavasta lisätietoja:
– ”Kauko-ohjauksen ID-koodin valinta (REMOTE ID)” (s. 116)
- **Kaukosäädin on kytketty Zone2-huoneen ohjaustilaan.**
Kauko-ohjain on kytketty Main zonen(päähuone) ohjaustilaan. Katso seuraavasta lisätietoja:
– ”Kaukosäätimen osien nimet ja toiminnot” (s. 15)

■ Haluttua ohjelmälähdettä ei voida valita, vaikka INPUT-valitsinta käännetään

- **Kyseinen ohjelmälähde on asetusten kautta määritetty ohitettavaksi.**
Valitse haluamillesi ohjelmälähteelle asetuskohdassa "Input Skip" "Setup"-valikossa "Off". Katso seuraavasta lisätietoja:
 - "Ohitettavien tulolähteiden asetus kun käytetään INPUT-valitsinta" (s. 106)

■ Kauko-ohjaimen RED/GREEB/YELLOW/BLUE-painikkeet eivät toimi

- **Tähän laitteeseen HDMI-kaapelilla kytketty laite ei tue RED/GREEN/YELLOW/BLUE -painikkeiden käyttöä.**
Käytä laitetta, joka tukee RED/GREEN/YELLOW/BLUE -painikkeita.
- **Tämän laitteen kaukosäätimen RED/GREEN/YELLOW/BLUE -painikkeiden toimintoja on muutettu.**
Aseta "Remote Color Key"-asetukset "Setup"-valikossa kohtaan "Default". Katso seuraavasta lisätietoja:
 - "Tämän laitteen toimintojen asetus kaukosäätimen RED/GREEN/YELLOW/BLUE-painikkeille" (s. 107)

Ääniongelmia

■ Ei ääntä

- **Valittuna on jokin toinen ohjelmälähde.**
Valitse oikea ohjelmälähde ohjelmälähteen valintapainikkeilla. Katso seuraavasta lisätietoja:
 - "Perustoimenpide videon ja musiikin toistolle" (s. 45)
- **Laite ei pysty toistamaan ohjelmälähteestä tulevaa signaalia.**
Joitakin digitaalisia audioformaateja ei voi toistaa tässä laitteessa. Varmista, että signaalit ovat sellaisia, joita tämä laite pystyy toistamaan. Saadaksesi lisätietoja tuetuista tiedostoformaateista, HDMI-audioformaateista tai yhteensopivista dekodausformaateista katso seuraavaa:
 - "Tuetut tiedostoformaatit" (s. 145)
 - "Tekniset tiedot" (s. 150)
- **Zone2:n virta ei kytkeydy päälle.**
Liu'uta MAIN/ZONE 2-kytkin kohtaan "ZONE 2" ja sen jälkeen paina  (vastaanottimen virta), kunnes Zone2:n virta kytkeytyy päälle. Katso seuraavasta lisätietoja:
 - "Zone2-huoneen ohjaus" (s. 44)
- **Tämän laitteen ja ohjelmaa toistavan laitteen välinen kaapeli on viallinen.**
Jos kytkennöissä ei ole virheitä, korvaa kaapeli uudella.

■ Äänenvoimakkuutta ei voi säätää suuremmaksi

- **Pääalueelle (Main zone) asetettu enimmäisäänenvoimakkuus on liian alhainen.**
Määritä laitteen enimmäisäänenvoimakkuus kohdassa "Main Zone Max Volume" "Setup"-valikossa. Katso seuraavasta lisätietoja:
 - "Äänenvoimakkuuden raja-arvojen asetus päätalalle (Main zone)" (s. 102)
- **Tämän laitteen lähtöliittimiin kytketty laite ei kytkeydy toimintatilaan.**
Kytke kaikki tämän laitteen lähtöliittimiin kytketyt erillislaitteet toimintatilaan.

■ Määrätystä kaiuttimesta ei kuulu ääntä

- **Ohjelmälähteessä ei ole kyseisen äänikanavan signaaleja.**

Tarkasta se kohdasta "Signal Information" "Option"-valikossa. Katso seuraavasta lisätietoja:

 - "Video- ja audiosignaalitietojen tarkastus" (s. 81)
- **Valitsemasi ääniohjelma/dekooderi ei käytä kyseistä kaiutinta.**

Tarkasta se kohdasta "Test Tone" "Setup"-valikossa. Katso seuraavasta lisätietoja:

 - "Testiäänten lähetyks" (s. 96)
- **Kyseisen kaiuttimen äänentoisto on estetty.**

Käynnistä YPAO-mittaus tai tee "Configuration"-asetus "Setup"-valikossa muuttaaksesi kaiutinasetuksia. Katso seuraavasta lisätietoja:

 - "Automaattiset kaiutinasetukset (YPAO)" (s. 33)
 - "Subwooferin käyttöasetus" (s. 91)
 - "Etukaiuttimien koon asetus" (s. 92)
 - "Keskikaiuttimien käytön ja koon asetus" (s. 92)
 - "Surround-kaiuttimien käytön ja koon asetus" (s. 93)
- **Kyseisen kaiuttimen äänenvoimakkuus on säädetty liian pieneksi.**

Käynnistä YPAO-mittaus tai säädä "Level"-asetuskohdassa "Setup"-valikossa kaiuttimen äänenvoimakkuus. Katso seuraavasta lisätietoja:

 - "Automaattiset kaiutinasetukset (YPAO)" (s. 33)
 - "Yksittäisen kaiuttimen äänenvoimakkuuden säätö" (s. 95)
- **Tämän laitteen ja kyseisen kaiuttimen välinen kaapeli on viallinen.**

Tarkasta laitteen SPEAKERS-liitännät ja kaiuttimen liitännät. Jos kytkennöissä ei ole virheitä, korvaa rikkiäinen kaiutinkaapeli uudella.
- **Kaiuttimessa on toimintahäiriö.**

Tarkista kaiuttimen toimivuus korvaamalla se toisella kaiuttimella. Jos ongelma uusiutuu toisella kaiuttimella, tässä laitteessa saattaa olla toimintahäiriö.

■ Subwooferista ei kuulu ääntä

- **Toistettavassa ohjelmassa ei ole LFE-kanavaa tai matalataajuisia ääniä.**

Tarkasta se asettamalla "Extra Bass" "Setup"-valikossa kohtaan "On". Tällöin etukanavan matalat äänet toistuvat subwooferista. Katso seuraavasta lisätietoja:

 - "Extra Bass-käyttöasetus" (s. 94)
- **Subwoofer-lähtö ei ole käytössä.**

Käynnistä YPAO-mittaus tai valitse "Subwoofer"-asetuskohtaan "Setup"-valikossa asetus "Use". Katso seuraavasta lisätietoja:

 - "Automaattiset kaiutinasetukset (YPAO)" (s. 33)
 - "Subwooferin käyttöasetus" (s. 91)
- **Subwooferin äänenvoimakkuus on liian hiljainen.**

Säädä subwooferin äänenvoimakkuutta.
- **Subwooferin oma automaattinen valmiustilatoiminto kytki subwooferin valmiustilaan.**

Estä subwooferin oma automaattinen valmiustilatoiminto tai säädä sen herkkyytensä.

■ Ohjelmaa toistavan laitteen ääni (joka tulee HDMI-kytkennän kautta tähän laitteeseen) ei kuulu

- **Kytkeväsi televisio ei tue suuren kaistanleveyden digitaalista kopiosuojausta (HDCP).**

Katso lisätietoja television käyttöohjeesta ja television teknisistä tiedoista.
- **HDMI OUT -liittimeen on kytketty liian monta laitetta.**

Irrota joitakin HDMI-laitteita.

■ Televisiosta ei kuulu ääntä, kun HDMI Control -ohjaus on käytössä

- **Televisio on asetettu toistamaan ääntä television omista kaiuttimista.**
Muuta television äänentoistoasetuksia niin, että tähän laitteeseen kytketyt kaiuttimet toistavat television äänen.
- **Televisio ei ole ARC-yhteensopiva, ja se on kytketty laitteeseen vain HDMI-kaapelilla.**
Tee audiokytkenä optisella digitaalikaapelilla. Katso seuraavasta lisätietoja:
– "HDMI-liitäntä televisioon" (s. 24)
- **Jos TV on yhdistetty tähän laitteeseen audiokaapelilla, TV:n audiolähtöasetus ei vastaa varsinaista liitäntää.**
Valitse oikea audiotuloliitin asettamalla "TV Audio Input" "Setup"-valikossa. Katso seuraavasta lisätietoja:
– "TV:n äänitulolle käytettävän audioliittimen asetus" (s. 98)
- **Jos yrität käyttää ARC:tä, ARC on pois käytöstä tässä laitteessa tai TV:ssä.**
Aseta "ARC" "Setup"-valikossa kohtaan "On" ja ota käyttöön ARC TV:ssä. Katso seuraavasta lisätietoja:
– "ARC-toiminnon käyttöasetus" (s. 98)

■ Vain etukaiuttimet toistavat ääntä monikanavaäänen toiston aikana

- **Ohjelmaa toistava laite on asetettu toistamaan vain 2-kanavaista ääntä (esim. PCM-ääntä).**
Tarkasta se kohdasta "Signal Information" "Option"-valikossa. Muuta tarvittaessa ohjelmaa toistavan laitteen digitaalisen äänisignaalin lähtöasetuksia. Katso seuraavasta lisätietoja:
– "Video- ja audiosignaali tietojen tarkastus" (s. 81)

■ Kuuluviin tulee kohinaa tai huminaa

- **Jokin muu digitaalinen tai radiotaajuuksia käyttävä laite on liian lähellä tätä laitetta.**
Siirrä tämä laite kauemmas kyseisestä laitteesta.
- **Tämän laitteen ja ohjelmaa toistavan laitteen välinen kaapeli on viallinen.**
Jos kytkennöissä ei ole virheitä, korvaa kaapeli uudella.

■ Ääni on säröinen

- **Tämän laitteen äänenvoimakkuus on liian suuri.**
Säädä äänenvoimakkuus hiljaiseksi. Jos "ECO Mode"-kohdassa "Setup"-valikossa on asetuksena "On", vaihda asetukseksi "Off". Katso seuraavasta lisätietoja:
– "Eco-tilan käyttöasetus" (s. 104)
- **Tämän laitteen audiolähtöliittimiin kytketty laite (kuten ulkoinen tehovahvistin) ei ole toimintatilassa.**
Kytke kaikki tämän laitteen audiolähtöliittimiin kytketyt erillislaitteet toimintatilaan.

Kuvaongelmia

■ Ei kuvaa

- **Tästä laitteesta on valittu jokin toinen ohjelmälähde.**
Valitse oikea ohjelmälähde ohjelmälähteen valintapainikkeilla.
- **Televisiosta on valittu jokin toinen ohjelmälähde.**
Valitse televisiosta kanava, joka näyttää tästä laitteesta tulevan kuvasignaalin.
- **Televisio ei tue tästä laitteesta lähtevää videosignaalia.**
Tarkasta ohjelmaa toistavan laitteen kuvasignaalin lähtöasetukset. Lisätietoja television tukemista videosignaalityypeistä voit lukea television käyttöohjeesta.
- **Tämän laitteen ja television (tai ohjelmaa toistavan laitteen) välinen kaapeli on viallinen.**
Jos kytkennöissä ei ole virheitä, korvaa kaapeli uudella.

■ Ohjelmaa toistavan laitteen (HDMI-kytkentä tähän laitteeseen) kuva ei näy

- **Tämä laite ei tue sisään tulevaa videosignaalia (resoluutiota).**
Tarkasta tämän hetkisen videosignaalin (resoluutio) ja tämän laitteen tukemien videosignaalien tiedot seuraavasta:
 - "Video- ja audiosignaalityöjen tarkastus" (s. 81)
 - "HDMI-signaaliyhteensopivuus" (s. 148)
- **Kytkeväsi televisio ei tue suuren kaistanleveyden digitaalista kopiosuojausta (HDCP).**
Katso lisätietoja television käyttöohjeesta ja television teknisistä tiedoista.
- **HDMI OUT -liittimeen on kytketty liian monta laitetta.**
Irrota joitakin HDMI-laitteita.

■ Ei kuvaa (sisältö vaati HDCP 2.2 /2.3-yhteensopivan HDMI-laitteen) toistolaitteesta

- **TV (HDMI IN) -liitin ei tue HDCP 2.2/2.3 -versiota.**
Kytke laite televisioon (HDMI input -liittimeen), joka tukee HDCP 2.2/2.3-versiota. (Varoitusviestit saa näkymään television kuvaruutuun.)

■ Laitteen valikot eivät näy television kuvaruudulla

- **Televisiota ei ole kytketty laitteeseen HDMI-kaapelilla.**
Voit tarkastella laitteen valikkoja television kuvaruudulta vain silloin, kun laitteet on kytketty toisiinsa HDMI-kaapelilla. Kytke ne tarvittaessa toisiinsa HDMI-kaapelilla. Katso seuraavasta lisätietoja:
 - "HDMI-liitäntä televisioon" (s. 24)
- **Televisiosta on valittu jokin toinen ohjelmälähde.**
Valitse televisiosta kanava, joka näyttää tästä laitteesta (HDMI OUT -liittimestä) tulevan kuvasignaalin.

FM-/AM-radio-ongelmat (AM-radio-ominaisuus ei ole käytettävissä Yhdistyneen kuningaskunnan, Euroopan ja Australian malleille)

FM-radiolähetys on heikko tai kohisee

- **Signaali sisältää monitiesäroä.**
Säädä FM-antennin korkeutta, suuntaa tai sijaintia.
- **Sijaintisi on liian kaukana FM-aseman lähettimestä.**
Ota käyttöön monoääninen FM-vastaanotto valitsemalla "FM Mode"-asetuskohtaan "Option"-valikossa asetus "Monaural". Tai käytä FM-ulkoantennia. Katso seuraavasta lisätietoja "FM Mode"-toiminnosta:
– "FM-radion vastaanoton vaihtaminen stereo- ja monoäänen välillä" (s. 82)

AM-radiolähetys on heikko tai kohisee

- **Häiriöt johtuvat loistevalaisimista, moottoreista, termostaateista tai muista sähkölaitteista.**
Kohinan poistaminen kokonaan on vaikeaa. AM-ulkoantennin käyttäminen saattaa vähentää kohinaa.

Radioasemia ei voi valita automaattisesti

- **Sijaintisi on liian kaukana FM-aseman lähettimestä.**
Valitse asema manuaalisesti. Tai käytä ulkoantennia. Suosittelemme herkkää monitieantennia. Katso seuraavasta lisätietoja aseman manuaalisesti valitsemisesta:
– "Viritystaajuuden valinta" (s. 50)
- **AM-radiosignaali on heikko.**
Säädä AM-antennin suuntausta. Valitse asema manuaalisesti. Käytä AM-ulkoantennia. Katso seuraavasta lisätietoja aseman manuaalisesti valitsemisesta:
– "Viritystaajuuden valinta" (s. 50)

AM-radioasemia ei voi tallentaa muistipaikoille

- **Käytit asemien automaattihakua ja -tallennusta (Auto Preset).**
Laitte voi hakea ja tallentaa automaattisesti vain FM-radioasemia. Tallenna AM-radioasemat manuaalisesti. Katso seuraavasta lisätietoja:
– "Radioaseman tallennus muistipaikalle manuaalisesti" (s. 52)

DAB-radio-ongelmat (Yhdistyneen kuningaskunnan, Euroopan ja Australian mallit)

Ei DAB-radioaseman vastaanottoa

- **Laitteesta ei ole käynnistetty ensihakua.**
Käynnistä DAB-radioasemien ensihaku. Katso seuraavasta lisätietoja:
– "DAB-virityksen valmistelu" (s. 54)

Ei DAB-radioasemien vastaanottoa, vaikka ensihaku on tehty

- **DAB-radioaseman vastaanotettavan signaalin voimakkuus on heikko.**
Tarkasta vastaanoton voimakkuus kohdasta "Tune AID" "Option" -valikossa, ja säädä antennin korkeutta tai suuntaa tai sijoita se eri paikkaan. Katso seuraavasta lisätietoja:
– "DAB-kanavatunnuksen vastaanotettavan signaalin voimakkuus" (s. 58)
- **Alueellasi ei ole DAB-kuuluvuutta.**
Kysy lisätietoja jälleenmyyjältä tai tarkasta WorldDMB-verkkosivustolta "<http://www.worlddab.org>" listaus DAB-kuuluvuudesta omalla alueellasi.

■ DAB-radiolähetys on vaikea tai kohiseva

- **Signaali sisältää monitiesäroä.**

Tarkasta vastaanoton voimakkuus kohdasta "Tune AID" "Option" -valikossa, ja säädä antennin korkeutta tai suuntaa tai sijoita se eri paikkaan. Katso seuraavasta lisätietoja:

– "DAB-kanavatunnuksen vastaanotettavan signaalin voimakkuus" (s. 58)

- **DAB-aseman lähetin on liian kaukana.**

Käytä ulkoantennia. Suosittelemme herkkää monitieantennia.

■ DAB-tietoa ei ole saatavilla tai se on väärää

- **Valittu DAB-asema saattaa olla tilapäisesti pois käytöstä tai se ei lähetä tietoa.**

Ota yhteys DAB-asemaan.

■ Ei DAB-radion ääntä

- **Valittu DAB-asema saattaa olla tilapäisesti pois käytöstä.**

Yritä kuunnella asemaa uudelleen myöhemmin tai valitse toinen asema.

USB-ongelmia

■ Tämä laite ei tunnista USB-laitetta

- **USB-laitetta ei ole kytketty USB-liittimeen kunnolla.**

Sammuta tämä laite ja kytke USB-laite uudelleen tähän laitteeseen. Kytke sitten laite uudelleen toimintatilaan.

- **USB-laitteen tiedostojärjestelmä ei ole FAT 16 tai FAT 32.**

Käytä USB-laitetta, joka käyttää tiedostojärjestelmää FAT16 tai FAT32.

■ USB-laitteen tiedostot ja kansiot eivät näy

- **USB-laitteen sisältämä data on suojattu salauksella.**

Käytä USB-laitetta, jonka dataa ei ole salattu.

■ Tämä laite ei toista jatkuvasti USB-laitteen tiedostoja

- **Kun laite havaitsee sarjan tukemattomia tiedostoja toiston aikana, toisto pysähtyy automaattisesti.**

Älä tallenna tukemattomia tiedostoja (kuten kuvia tai piilotettuja tiedostoja) toistokansioihin.

Verkko-ongelmia

Verkkotoiminnot eivät toimi

- **Verkkoasetuksia (IP-osoite) ei ole haettu oikein.**

Ota käyttöön reitittimesi DHCP-palvelintoiminto ja aseta laitteessa kohta "DHCP" "Setup"-valikossa kohtaan "On". Jos haluat määrittää verkkoasetukset manuaalisesti, tarkasta, että käytät IP-osoitetta, joka on vain tämän laitteen käytössä. Katso seuraavasta lisätietoja:

- "Verkko-ominaisuuksien automaattinen asetus (DHCP)" (s. 108)
- "Verkko-ominaisuuksien asetus manuaalisesti" (s. 109)

- **Tämä laite ei tue IPv6-verkkoa.**

Yhdistä IPv4-verkkoon.

Tämä laite ei pysty muodostamaan internetyhteyttä langattoman reitittimen (tukiaseman) kautta

- **Langaton reititin (tukiasema) on pois päältä.**

Kytke langaton reititin toimintatilaan.

- **Tämä laite ja langaton reititin (tukiasema) ovat liian kaukana toisistaan.**

Sijoita tämä laite ja langaton reititin (tukiasema) lähemmäs toisiaan.

- **Tämän laitteen ja langattoman reitittimen (tukiaseman) välillä on este.**

Siirrä tämä laite ja langaton reititin (tukiasema) siten, ettei niiden väliin jää mitään estettä.

- **Langaton reititin (tukiasema) on asetettu käyttämään langatonta kanavaa 14.**

Vaihda langattoman reitittimen (tukiasema) asetukset käyttämään yhtä langattomista kanavista 1 -13.

Langatonta verkkoa ei löydy

- **Mikroaaltouunit ja muut langattomat laitteet naapurustossa saattavat häiritä langatonta verkkoa.**

Sammuta sellaiset laitteet.

- **Langattoman reitittimen (tukiaseman) palomuuriasetukset rajoittavat pääsyä verkkoon.**

Tarkasta langattoman reitittimen (tukiaseman) palomuuriasetukset.

Tämä laite ei tunnista mediapalvelinta (PC/NAS)

- **Median jakamisasetuksissa on virhe.**

Määritä jakamisasetukset ja valitse tämä laite laitteeksi, johon musiikkisisältö jaetaan. Katso seuraavasta lisätietoja:

- "Median jakamisen asetus mediapalvelimilla (PC/NAS)" (s. 67)

- **Mediapalvelimeen asennettu tietoturvaohjelmisto estää tämän laitteen yhteyden mediapalvelimeen.**

Tarkista mediapalvelimesi tietoturvaohjelmiston asetukset.

- **Tämä laite ja mediapalvelin eivät ole samassa verkossa.**

Tarkista verkkoyhteys ja reitittimesi asetukset. Sen jälkeen yhdistä tämä laite ja mediapalvelin samaan verkkoon.

- **MAC-osoitteen suodatintoiminto on otettu käyttöön tästä laitteesta.**

Kohdassa "MAC Address Filter" "Setup"-valikossa ota käytöstä pois MAC-osoitteen suodatin tai määritä mediapalvelimesi MAC-osoite, jotta voisit käyttää tätä laitetta. Katso seuraavasta lisätietoja:

- "MAC-osoitteen suodattimen asetus" (s. 109)

Mediapalvelimella (PC/NAS) olevia tiedostoja ei voi tarkastella tai toistaa

- **Tämä laite tai mediapalvelin ei tue kyseisiä tiedostoja.**

Käytä tiedostoformaattia, jota tämä laite ja mediapalvelin tukevat. Katso seuraavasta lisätietoja laiteyhteensopivista tiedostoformaateista:

- "Tuetut tiedostoformaattit" (s. 145)

■ Internet-radio ei kuulu

- **Valitsemasi internet-radioasema ei lähetä juuri nyt ohjelmaa.**
Radioasemassa on verkkohäiriö, tai palvelu on lakkautettu. Yritä kuunnella asemaa uudelleen myöhemmin tai valitse toinen asema.
- **Valitsemasi internet-radioasema ei ole juuri nyt käytettävissä.**
Jotkin internet-radiot eivät lähetä ohjelmaa ympäri vuorokauden. Yritä kuunnella asemaa uudelleen myöhemmin tai valitse toinen asema.
- **Verkkolaitteistosi (reititin jne.) palomuuriasetukset rajoittavat pääsyä verkkoon.**
Tarkasta verkkolaitteistosi palomuuriasetukset. Internet-radio kuuluu vain, kun se kulkee radioaseman määräämän portin kautta. Porttinumeroon vaikuttaa internetradioasema.

■ iPhone ei tunnista tätä laitetta AirPlay-toiston aikana

- **Tämä laite on yhdistetty useaan SSID-reitittimeen.**
Pääsyä tähään laitteeseen saattaa rajoittaa reitittimen verkon erotoiminto. Yhdistä iPhone SSID:hen, joka voi käyttää tätä laitetta. (Yhdistä ne ensisijaiseen vaihtoehtoon (Primary SSID) listassa ylinnä).

■ Mobiililaitteiden sovellus ei tunnista tätä laitetta

- **Tämä laite ja mobiililaitte eivät ole samassa verkossa.**
Tarkista verkkoyhteys ja reitittimesi asetukset. Tämän laitteen ja mobiililaitteen on oltava kytkettynä samaan verkkoon.
- **MAC-osoitteen suodatustoiminto on otettu käyttöön tästä laitteesta.**
Valitse "MAC Address Filter"-asetuskohdassa "Setup"-valikossa MAC-osoitteen suodatustoiminto pois käytöstä tai määritä mobiililaitteen MAC-osoite salliaksesi sen muodostaa yhteys tähän laitteeseen. Katso seuraavasta lisätietoja:
– "MAC-osoitteen suodattimen asetus" (s. 109)
- **Tämä laite on yhdistetty useaan SSID-reitittimeen.**
Pääsyä tähään laitteeseen saattaa rajoittaa reitittimen verkon erotoiminto. Yhdistä iPhone SSID:hen, joka voi käyttää tätä laitetta. (Yhdistä ne ensisijaiseen vaihtoehtoon (Primary SSID) listassa ylinnä).

■ Laiteohjelmiston päivitys verkon kautta epäonnistui

- **Verkon tila saattaa estää sen.**
Käynnistä laiteohjelmiston päivitys verkon kautta uudestaan tai päivitä se USB-muistilaitteen avulla. Katso seuraavasta lisätietoja:
– "Laiteohjelmiston päivitys verkon kautta" (s. 111)

Bluetooth®-ongelmia

Bluetooth®-yhteyttä ei voida muodostaa

- **Tämän laitteen Bluetooth-toiminto on kytketty pois toiminnasta.**
Ottaa käyttöön Bluetooth-toiminto. Katso seuraavasta lisätietoja:
– ”Bluetooth®-käytön asetus” (s. 112)
- **Toisesta Bluetooth-laitteesta on jo yhteys tähän laitteeseen.**
Lopeta nykyinen Bluetooth-yhteys ja muodosta uusi yhteys. Katso seuraavasta lisätietoja:
– ”BLUETOOTH-laitteen musiikin toisto tämän laitteen kautta” (s. 63)
- **Tämä laite ja Bluetooth-laite ovat liian kaukana toisistaan.**
Siirrä Bluetooth-laite lähemmäs tätä laitetta.
- **Lähellä on laite (mikroaaltouuni, langaton LAN tms.), joka lähettää signaalia 2,4 GHz:n taajuuskaistalla.**
Siirrä tätä laitetta ja Bluetooth-laitetta pois noista laitteista.
- **Bluetooth-laite ei tue A2DP-profiilia.**
Käytä Bluetooth-laitetta, joka tukee A2DP-profiilia.
- **Bluetooth-laitteeseen rekisteröidyt yhteystiedot eivät ole jostain syystä toimivia.**
Poista yhteystiedot Bluetooth-laitteesta ja muodosta sitten uusi yhteys Bluetooth-laitteen ja tämän laitteen välille. Katso seuraavasta lisätietoja:
– ”BLUETOOTH-laitteen musiikin toisto tämän laitteen kautta” (s. 63)

Ääntä ei kuulu, tai ääni pätkii Bluetooth®-liitännällä toimivan toiston aikana

- **Bluetooth-laitteen äänenvoimakkuus on säädetty hyvin pieneksi.**
Lisää äänenvoimakkuutta Bluetooth-laitteesta.
- **Toinen laite ei asetusten mukaan voi lähettää Bluetooth-audiosignaalia tähän laitteeseen.**
Valitse Bluetooth-laitteesta audiolähtöasetus, joka sallii äänen ohjaamisen eteenpäin.
- **Bluetooth-yhteys on katkaistu.**
Muodosta Bluetooth-yhteys Bluetooth-laitteen ja tämän laitteen välille uudestaan. Katso seuraavasta lisätietoja:
– ”BLUETOOTH-laitteen musiikin toisto tämän laitteen kautta” (s. 63)
- **Tämä laite ja Bluetooth-laite ovat liian kaukana toisistaan.**
Siirrä Bluetooth-laite lähemmäs tätä laitetta.
- **Lähellä on laite (mikroaaltouuni, langaton LAN tms.), joka lähettää signaalia 2,4 GHz:n taajuuskaistalla.**
Siirrä tätä laitetta ja Bluetooth-laitetta pois noista laitteista.

Virheviestit etulevyn näytössä

Virheviestit etulevyn näytössä

Jos etunäytössä näkyy virheilmoitus, katso lisätietoja seuraavasta taulukosta.

Viesti	Syy	Toimenpide
Access denied	Pääsy mediapalvelimiin (PC:t/NAS) on estetty.	Määritä jakamisasetukset ja salli musiikkisällön jakaminen tämän laitteen kanssa. Katso seuraavasta lisätietoja: <ul style="list-style-type: none">• "Median jakamisen asetus mediapalvelimilla (PC/NAS)" (s. 67)
Access error	Laite ei voi lukea USB-laitetta.	Sammuta tämä laite ja kytke USB-laite uudelleen tähän laitteeseen. Jos ongelma uusiutuu, käytä toista USB-laitetta.
	Tämän laitteen ja verkon välisellä signaalitiellä on ongelma.	Varmista, että reititin ja modeemi on päällä, ja tarkasta tämän laitteen ja reitittimen (tai keskittimen) välinen yhteys. Katso seuraavasta lisätietoja: <ul style="list-style-type: none">• "Verkkokaapelin kytkentä (langallinen liitäntä)" (s. 29)• "Langattomien antennien valmistelu (langaton liitäntä)" (s. 30)
Check SP Wires	Kaiutinkaapelit ovat aiheuttaneet oikosulun.	Kierrä jokaisen kaiutinkaapelin johtimien paljaat päät tiukasti yhteen ja kytke ne kunnolla tähän laitteeseen ja kaiuttimiin. Katso seuraavasta lisätietoja: <ul style="list-style-type: none">• "Kaiuttimen yhdistäminen" (s. 18)
Internal Error	On tapahtunut sisäinen virhe.	Ota yhteys lähimpään valtuutettuun Yamaha-jälleenmyyjään tai -huoltoon.
No content	Valitussa kansiossa ei ole toistokelpoisia tiedostoja.	Valitse kansio, jossa on toistokelpoisia tiedostoja.
No device	Tämä laite ei tunnista USB-laitetta.	Sammuta tämä laite ja kytke USB-laite uudelleen tähän laitteeseen. Jos ongelma uusiutuu, käytä toista USB-laitetta.
Not connected	Verkkokaapeli ei ole kytketty kunnolla.	Kytke verkkokaapeli oikein.
	Langaton reititin (tukiasema) ei löydy.	Varmista, että langaton reititin (tukiasema) on toimintatilassa.
Please wait	Tämä laite valmistautuu verkkoyhteyden muodostamiseen.	Odota, kunnes viesti häviää. Jos viesti on näkyvässä yli 3 minuutin kuluttua, sammuta laite hetkeksi.
RemID Mismatch	Kauko-ohjaimen ja keskusyksikön ID-koodit eivät vastaa toisiaan.	Muuta tämän laitteen kauko-ohjaimen tai keskusyksikön ID-koodi. Katso seuraavasta lisätietoja: <ul style="list-style-type: none">• "Kauko-ohjauksen ID-koodin vaihtaminen (REMOTE ID)" (s. 116)
Unable to play	Laite ei voi toistaa iPhoneen tallennettuja kappaleita jostain syystä.	Tarkasta kappaleiden datatyypit. Jos kappaleita ei voi toistaa edes iPhoneessa, kappaleiden data tai tallennusalue voi olla viallinen.
	Laite ei voi toistaa mediapalvelimille (PC:t/NAS) tallennettuja kappaleita jostain syystä.	Varmista, että tiedostotyytit ovat sellaisia, joita tämä laite pystyy toistamaan. Jos laite tukee kyseistä formaattia, mutta ei toista mitään tiedostoja, verkko on saattanut kuormittua liiallisesta tiedonsiirrosta. Katso seuraavasta lisätietoja laiteyhteensopivista tiedostoformaateista: <ul style="list-style-type: none">• "Tuetut tiedostoformaatit" (s. 145)
USB Overloaded	Kytkeyden USB-laitteen läpi kulkee ylivirta.	Sammuta tämä laite ja kytke USB-laite uudelleen tähän laitteeseen. Jos ongelma uusiutuu, käytä toista USB-laitetta.
Version error	Laiteohjelmiston päivittämisessä tapahtui virhe.	Päivitä laiteohjelmisto uudestaan. Katso seuraavasta lisätietoja: <ul style="list-style-type: none">• "Laiteohjelmiston päivitys (UPDATE)" (s. 118)• "Laiteohjelmiston (firmware) päivitys verkosta" (s. 133)

Viesti	Syy	Toimenpide
Update failed.	Laiteohjelmiston päivittämisessä tapahtui virhe.	Paina STRAIGHT ja valitse laiteohjelmiston päivitystapa. Paina sitten INFO päivittääksesi laiteohjelmiston uudestaan. Katso seuraavasta lisätietoja: <ul style="list-style-type: none"> • "Laiteohjelmiston päivitys (UPDATE)" (s. 118) • "Laiteohjelmiston (firmware) päivitys verkosta" (s. 133)
FILE NOT READY	Laiteohjelmiston päivityksen valmistelu ei ole vielä päättynyt.	Odota jonkin aikaa, ennen kuin päivität laiteohjelmiston uudelleen.

LIITE

Laiteohjelmiston (firmware) päivitys verkosta

Laiteohjelmiston päivitykset

Uusi laiteohjelmisto julkaistaan tarvittaessa lisätoimintojen tai tuotekehityksen vuoksi. Jos tällä laitteella on internetyhteys, voit ladata uuden laiteohjelmiston suoraan verkosta. Kun laiteohjelmiston päivitys on valmis, seuraava viesti tulee näkyviin sen jälkeen, kun SETUP painetaan.



Voit vaihtaa kieltä.

Katso laitelmiston päivityksen lisätietoja seuraavasta:

- "Laiteohjelmiston (firmware) päivitys verkosta" (s. 133)

HUOMAUTUS

- Älä käytä tätä laitetta tai irrota virtajohtoa tai verkkokaapelia laiteohjelmiston päivityksen aikana. Jos laiteohjelmiston päivitys keskeytetään, on mahdollista, että laitteeseen tulee virhetoimintoja. Tässä tapauksessa ota yhteys lähimpään valtuutettuun Yamaha-jälleenmyyjääsi tai huoltopisteeseen ja pyydä huoltoa.

HUOM!

- Etulevyn näytössä oleva laiteohjelmiston päivitysmerkkivalo palaa, kun laiteohjelmiston päivitys on valmiina. Tämä merkkivalo ei ehkä syty, kun verkkoyhteys on liian hidas tai myöhäisempi laiteohjelmistopäivitys on saatavilla.
- Laiteohjelmiston päivitys kestää noin 20 minuuttia tai enemmän.
- Et ehkä saa viestiä, tai etunäytön laiteohjelmiston päivitysmerkkivalo ei pala verkkoyhteyden tilasta riippuen. Tässä tapauksessa päivitä laiteohjelmisto USB-muistilaitteen avulla. Katso seuraavasta lisätietoja:
 - "Laiteohjelmiston päivitys (UPDATE)" (s. 118)
- Lisätietoja laitelmistopäivityksistä saat Yamahan verkkosivulta.

Laiteohjelmiston (firmware) päivitys verkosta

Vahvasta näytössä näkyvä kuvaus sen jälkeen, kun SETUP painetaan, ja aloita laiteohjelmiston päivitys.

1 Lue näyttörudussa näkyvä kuvaus ja paina -nuolipainike alas.

Seuraava näyttö tulee näkyviin.

2 Käynnistä laiteohjelmiston päivitys painamalla ENTER.

Kuvaruutunäyttö sammuu.

3 Jos etulevyn näyttöön tulee ”UPDATE SUCCESS PLEASE POWER OFF!”, paina etulevyn (virta) -painiketta.

Laiteohjelmistopäivitys on valmis.

HUOM!

- Laiteohjelmiston päivitys kestää noin 20 minuuttia tai enemmän.
- Et ehkä saa viestiä, tai etunäytön laiteohjelmiston päivitysmerkkivalo ei pala verkkoyhteyden tilasta riippuen. Tässä tapauksessa päivitä laiteohjelmisto USB-muistilaitteen avulla. Katso lisätietoja USB-muistilaitteesta seuraavasta:
 - ”Laiteohjelmiston päivitys (UPDATE)” (s. 118)
- Lisätietoja päivityksestä Yamahan verkkosivulta.
- Jos haluat tehdä päivityksen, kun sammutat laitteen, älä paina ENTER-painiketta vaan alaspäin osoittavaa nuolipainiketta vaiheessa 2, ja noudata ruudussa näkyviä ohjeita. Kun sammutat laitteen, näyttö kysyy sinua vahvistamaan näytettävän laiteohjelmistopäivityksen, ja painamalla ENTER aloita laiteohjelmiston päivitys. Kun laiteohjelmiston päivitys on valmis, tämä laite sammuu automaattisesti.
- Tehdäksesi päivityksen kun sammutat laitteen, katso seuraavia ohjeita ja lisäselityksiä.
 - Laiteohjelmiston päivityksen voit käynnistää painamalla etulevyn INFO-painiketta.
 - Tämä laite sammuu automaattisesti päivittämättä laiteohjelmistoa, kun vahvistuspyyntöä kysyvä tietue on ollut näytössä kaksi minuuttia.
 - Jos haluat perua laiteohjelmiston päivitysprosessin, paina RETURN, ja laite sammuu.
 - Tämä laite sammuu automaattisesti päivittämättä laiteohjelmistoa, jos sammutat laitteen AV CONTROLLER- tai MusicCast CONTROLLER-ohjelmistolla.

Langattomien surround-kaiuttimien käyttö (MusicCast Surround-toiminto)

Langattomien surround-kaiuttimien käyttö (MusicCast Surround-toiminto)

Käyttämällä MusicCast Surround-toimintoa tukevia laitteita voit nauttia 5.1-kanavajärjestelmästä langattomilla surround-kaiuttimilla ja subwooferilla.

HUOM!

- Katso lisätietoja 5.1-kanavajärjestelmästä seuraavasta:
 - ”5.1-kanavaisen kaiutinjärjestelmän käyttö” (s. 20)
- Katso MusicCast Surround-toimintoa tukevien laitteiden käyttöohjeista lisätietoja asetuksista ja käyttötavoista.

MusicCast Surroundia tukevat laitteet

Wireless Streaming Speaker



MusicCast 50



MusicCast 20

Network Subwoofer



MusicCast SUB 100

1. joulukuuta 2018

Näyttekaiuttimen sijoitus

Seuraavassa 5.1-kanavajärjestelmä käyttää kahta MusicCast 20-kaiutinta surround-kaiuttimina ja yhtä MusicCast SUB 100:ta subwooferina.

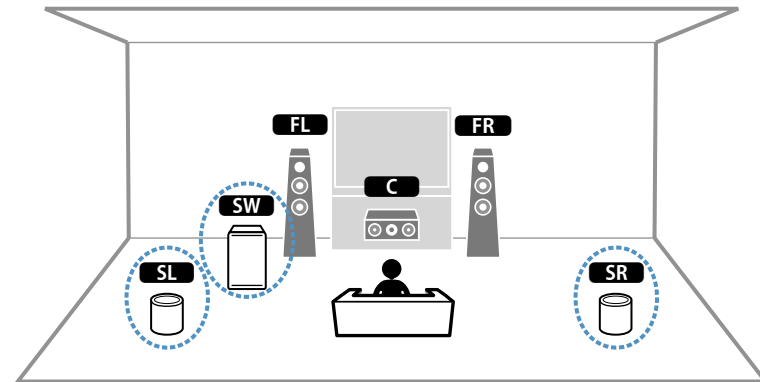

HUOM!

- 5.1-kanavajärjestelmässä surround-kaiuttimet ja subwoofer voivat olla langattomia. Muissa järjestelmissä vain subwoofer voi olla langaton.
- Langattomilla surround-kaiuttimilla
 - Ääntä ei lähetetä tämän laitteen kaiutinliittimestä (SURROUND).
- Langattomalla subwooferilla
 - Yksi subwoofer voi olla langaton.
 - Ääntä ei lähetetä tämän laitteen pre-out-liittimestä (SUBWOOFER). Sen vuoksi toista subwooferia ei voida käyttää yhdistämällä se audio-kaapelilla.
- Seuraavaa audiota ei voida lähettää langattomista surround-kaiuttimista ja subwooferista.
 - DSD audio
 - DVD-Audio ja Super Audio CD (SACD) HDMI-tulosta

1 Laite ja MusicCast Surroundia tukevat laitteet täytyy rekisteröidä samassa paikassa MusicCast CONTROLLER-sovelluksessa.

2 Seuraa sovelluksen näytöllä näkyviä ohjeita suorittaaksesi MusicCast Surround-toiminnon asetuksen loppuun.

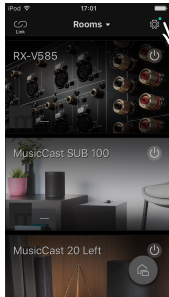

Kosketa asetukset-kuvaketta.

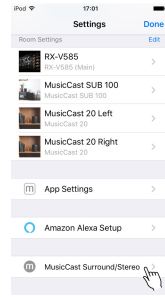

Kosketa "MusicCast Surround/Stereo".

Katso seuraavasta yksityiskohtaisia asetusohjeita.

<https://download.yamaha.com/files/tcm:39-1212383>

3 Säädä kaiutinasetukset automaattisesti (YPAO).

HUOM!

Katso lisätietoja YPAO:sta seuraavasta:

- "Automaattiset kaiutinasetukset (YPAO)" (s. 33)

4 Tarkasta asetukset.

Sen jälkeen voit nauttia sisällön toistosta MusicCast CONTROLLER-sovelluksella.

Verkkoyhteyden muodostustavan valinta

Valitse langattoman yhteyden muodostustapa käytettävissä olevan verkkoympäristön perusteella.

HUOM!

- Sinun täytyy muuttaa verkkoasetuksia, jos reititin ei tue DHCP-toimintaa tai haluat tehdä verkkoasetukset itse manuaalisesti. Katso seuraavasta lisätietoja:
 - ”Verkko-ominaisuuksien asetus manuaalisesti” (s. 109)
- Kun laite on lisätty MusicCast-verkkoon, verkkoasetukset voidaan tehdä samaan aikaan. Jos haluat käyttää MusicCast-toimintaa, seuraavaa tapaa suositellaan. Katso seuraavasta lisätietoja:
 - ”Tämän laitteen lisääminen MusicCast-verkkoon” (s. 37)

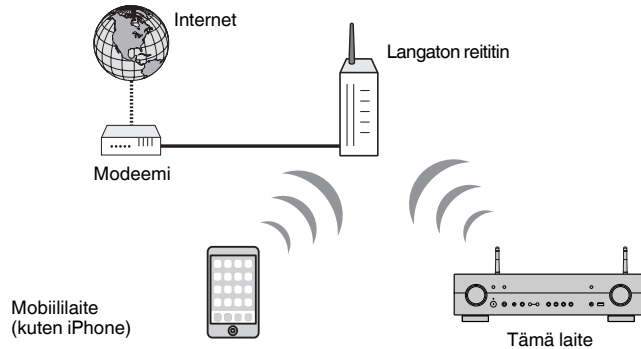

- 1** Kytke tämä laite toimintatilaan painamalla  (vahvistimen virtapainike).
- 2** Kytke televisio toimintatilaan. Valitse televisiosta kanava, joka näyttää tämän laitteen kautta tulevan kuvasignaalin (HDMI OUT -liitin).
- 3** Paina **SETUP**.
- 4** Valitse -nuolipainikkeilla ”Network” ja paina **ENTER**.
- 5** Valitse -nuolipainikkeilla ”Network Connection” ja paina **ENTER**.
- 6** Valitse nuolipainikkeilla ”Wireless(Wi-Fi)” ja paina **ENTER**.

Valittavissa on seuraavat yhteydenmuodostustavat.

- ”WPS-painiketta käyttävän langattoman yhteyden asetus” (s. 137)
- ”iOS-laitetta käyttävän langattoman yhteyden asetus” (s. 137)
- ”Langattoman yhteyden asetus valitsemalla käytettävissä olevien tukiasemien listasta” (s. 138)
- ”Langattoman verkkoyhteyden asetusten määrittäminen manuaalisesti” (s. 139)
- ”WPS PIN-koodia käyttävän langattoman yhteyden asetus” (s. 140)

WPS-painiketta käyttävän langattoman yhteyden asetus

Voit muodostaa langattoman yhteyden helposti painamalla WPS-painiketta.

SETUP-valikko

"Network" > "Network Connection" > "Wireless(Wi-Fi)"

1 Valitse -nuolipainikkeilla "WPS Button" ja paina ENTER.

2 Lue ruudulla näkyvä kuvaus ja paina langattoman reitittimen WPS-painiketta (tukiasema).

Kun yhteydenmuodostus on päättynyt, "Completed" tulee etulevyn näyttöön.

Jos näkyviin tulee "Not connected", toista uudestaan vaiheesta 1 tai käytä toista yhteydenmuodostuksen tapaa.

Nyt verkkoasetukset on tehty.

HUOM!

- Laitetta ei ehkä voi yhdistää langattomaan reitittimeen (tukiasema) käyttämällä WEP-toimintoa salaustapana. Yritä siinä tapauksessa jotakin muuta yhteydenmuodostustapaa.
- Voit käyttää etulevyn INFO (WPS). Pitämällä alhaalla INFO (WPS) muutaman sekunnin ajan aseta langaton yhteys ja sitten "Press WPS button on Access Point" tulee näkyviin etunäyttöön, paina WPS-painiketta.

Mikä on WPS?

- WPS (Wi-Fi Protected Setup) on Wi-Fi Alliancen laatima standardi, jonka ansiosta kotiverkko on helppo tehdä.

iOS-laitetta käyttävän langattoman yhteyden asetus

Voit helposti asettaa langattoman yhteyden ottamalla käyttöön iOS-laitteiden (iPhone/iPad/iPod touch) yhteysasetukset.

Ennen kuin jatkat, varmista, että iOS-laitteestasi on yhteys langattomaan reitittimeen.

HUOM!

- Tämä prosessi palauttaa seuraavat oletusasetukset:
 - Verkkoasetukset
 - Bluetooth-asetukset
 - Pikavalinnoiksi tallennetut Bluetooth-, USB-, mediapalvelin- ja verkkosisällöt
 - Internetradioasemat, jotka on rekisteröity "Favorites"-kirjanmerkeiksi
 - Verkkopalveluiden tilitiedot
- iOS-laitteen käyttöjärjestelmän on oltava iOS 7 tai uudempi. (Seuraavassa on esimerkki iOS 10 -laitteen käytöstä.)
- Tätä toimintoa ei voi käyttää, jos langattomassa reitittimessä (tukiasemassa) on WEP-suojaus. Käytä siinä tapauksessa jotakin toista yhteydenmuodostustapaa.

SETUP-valikko

"Network" > "Network Connection" > "Wireless(Wi-Fi)"

1 Valitse -nuolipainikkeilla "WAC(iOS)" ja paina ENTER.

2 Lue kuvaruutuun tuleva kuvaus ja paina ENTER.

HUOM!

Jos käytät langallista verkkoyhteyttä, näytössä näkyy varoitus. Irrota verkkokaapeli laitteesta ja paina ENTER.

3 Valitse iOS-laitteesta tämä laite AirPlay-kaiuttimeksi. Tee valinta Wi-Fi-näkymässä.

iOS 10 (esimerkissä englanninkielinen versio)

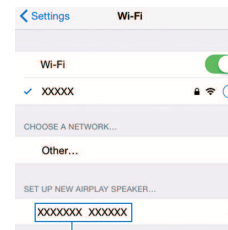

Tämän laitteen nimi

4 Valitse verkko (tukiasema), jonka asetukset haluat jakaa tämän laitteen kanssa.

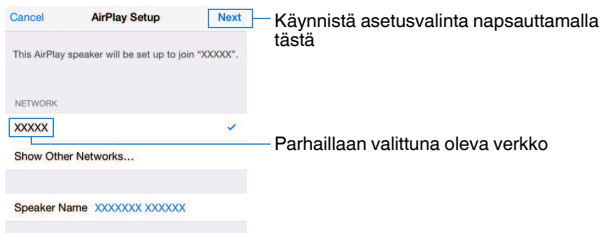

Kun jakotoiminto päättyy, tämä laite on muodostanut automaattisesti yhteyden valittuun verkkoon (tukiasemaan) ja etulevyn näyttöön tulee "Completed".

Jos näkyviin tulee "Not shared" tai "Not connected", paina ENTER ja tee toiminnot uudestaan alkaen vaiheesta 1 tai käytä toista yhteydenmuodostustapaa.

5 Paina SETUP.

Nyt verkkoasetukset on tehty.

Langattoman yhteyden asetus valitsemalla käytettävissä olevien tukiasemien listasta

Voit asettaa langattoman yhteyden valitsemalla tukiaseman laitteen löytämien langattomien LAN-reitittimien (tukiasemat) listasta. Sinun täytyy syöttää salasana manuaalisesti.

SETUP-valikko

"Network" > "Network Connection" > "Wireless(Wi-Fi)"

1 Valitse nuolipainikkeilla "Access Point Scan" ja paina ENTER.

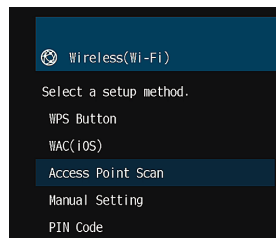

Tukiasemien haun jälkeen TV:seen tulee luettelo käytettävissä olevista tukiasemista.

2 Valitse nuolipainikkeilla haluamasi tukiasema ja paina ENTER.

Television kuvaruutuun tulee langattoman yhteyden asetussivu.

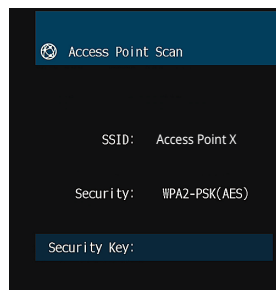

3 Paina ENTER.

Muokausnäyttö tulee näkyviin.

4 Syötä salasana -nuolipainikkeilla ja ENTER-painikkeella.

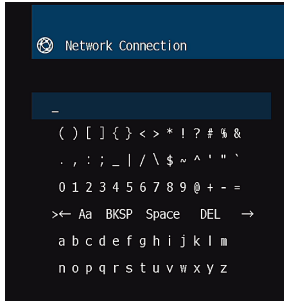

5 Kun syötät salasanaa, valitse nuolinäppäimillä "OK" ja paina ENTER.

Television kuvaruutuun tulee aikaisemman langattoman yhteyden asetussivu.

6 Valitse-nuolipainikkeilla "Connect" ja painamalla ENTER aloita yhteydenmuodostamisprosessi.

Kun yhteydenmuodostus on päättynyt, "Completed" tulee TV-ruutuun.

Jos näkyviin tulee "Not connected", toista uudestaan vaiheesta 2 tai käytä toista yhteydenmuodostuksen tapaa.

7 Paina SETUP.

Nyt verkkoasetukset on tehty.

Langattoman verkkoyhteyden asetusten määrittäminen manuaalisesti

Voit määrittää langattoman yhteyden syöttämällä tarvittavat tiedot manuaalisesti. Määritä oman verkkosi SSID (verkkonimi), salausmenetelmä ja salasana.

SETUP-valikko

"Network" > "Network Connection" > "Wireless(Wi-Fi)"

1 Valitse nuolipainikkeilla "Manual Setting" ja paina ENTER.

Manuaalinen asetusnäyttö tulee näkyviin.

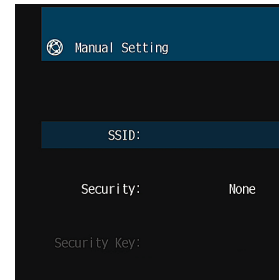

2 Valitse -nuolipainikkeilla "SSID" ja paina ENTER.

Muokkausnäyttö tulee näkyviin.

3 Syötä tukiaseman SSID nuolipainikkeilla ja ENTER-painikkeella.

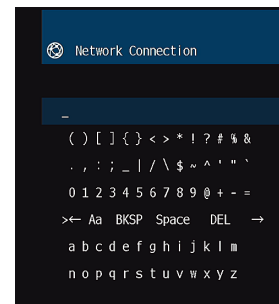

4 Kun syötät salasanaa, valitse nuolinäppäimillä "OK" ja paina ENTER.

Television kuvaruutuun tulee edellinen manuaalinen yhteyden asetussivu.

5 Valitse -nuolinäppäimillä valitse ”Security” ja valitse salausmenetelmä.

Vaihtoehdot

None, WEP, WPA-PSK(AES), Mixed Mode

HUOM!

Jos valitsit ”None”, yhteys ei välttämättä ole turvallinen, sillä tiedonsiirto ei tapahdu salatusti.

6 Valitse -nuolipainikkeilla ”Security Key” ja paina ENTER.

Muokausnäyttö tulee näkyviin.

HUOM!

Jos valitset ”None” vaiheessa 5, tätä kohtaa ei voi valita.

7 Syötä salasana nuolipainikkeilla ja ENTER-painikkeella.

8 Kun syötät salasanaa, valitse nuolinäppäimillä ”OK” ja paina ENTER.

Television kuvaruutuun tulee edellinen manuaalinen yhteyden asetussivu.

9 Valitse -nuolinäppäimillä valitse ”Connect” ja painamalla ENTER aloita yhteydenmuodostus.

Kun yhteydenmuodostus on päättynyt, ”Completed” tulee TV-ruutuun.

Jos näkyviin tulee ”Not connected”, tarkasta, että olet kirjoittanut kaikki tiedot oikein, ja toista vaiheesta 2.

10 Paina SETUP.

Nyt verkkoasetukset on tehty.

WPS PIN-koodia käyttävän langattoman yhteyden asetus

Voit määrittää langattoman yhteyden kirjoittamalla tämän laitteen PIN-koodin langattomaan reitittimeen (tukiasemaan). Tämä tapa on käytettävissä, jos langaton reititin (tukiasema) tukee WPS PIN-koodimenetelmää.

SETUP-valikko

”Network” > ”Network Connection” > ”Wireless(Wi-Fi)”

1 Valitse nuolipainikkeilla ”PIN Code” ja paina ENTER.

TV:seen tulee luettelo käytettävissä olevista tukiasemista.

2 Valitse nuolipainikkeilla haluamasi tukiasema ja paina ENTER.

Tämän laitteen PIN-koodi tulee televisioruutuun.

3 Kirjoita tämän laitteen PIN-koodi langattomaan reitittimeen (tukiasemaan).

Lisätietoja asetuksista on langattoman reitittimen (tukiaseman) käyttöohjeessa.

4 Painamalla ENTER aloita yhteydenmuodostus.

Kun yhteydenmuodostus on päättynyt, ”Completed” tulee TV-ruutuun.

Jos näkyviin tulee ”Not connected”, toista uudestaan vaiheesta 2 tai käytä toista yhteydenmuodostuksen tapaa.

5 Paina SETUP.

Nyt verkkoasetukset on tehty.

Tulo/lähtöliittimet ja kaapelit

Video/audioliittimet

HDMI-liittimet

Digitaalinen video- ja audiosignaali välittyvät yhden liitännän kautta. Tee kytkentä HDMI-kaapelilla.



HUOM!

- Käytä 19-napaista HDMI-kaapelia, jossa on HDMI-logo. Suosittelemme käyttämään mahdollisimman lyhyttä kaapelia signaalin laatuhäviön estämiseksi.
- Tämän laitteen HDMI-liittimet ovat yhteensopivia HDMI Control-ohjauksen, Audio Return Channel (ARC)-toiminnon, 3D-videon ja 4K Ultra HD-videon eteenpäinsiirron (läpivienti) kanssa.
- Käytä erittäin nopeaa Premium High Speed HDMI -kaapelia tai Premium High Speed Cable Ethernet-yhteyden kanssa, jos haluat katsella 3D- tai 4K Ultra HD -videota.

Videoliittimet

VIDEO-liittimet

Nämä liittimet välittävät analogista videosignaalia. Käytä videokaapelia.



Audioliittimet

OPTICAL-liitin

Nämä liittimet välittävät digitaalidigitaaliaudiosignaalia. Käytä optista digitaalikaapelia. Jos kaapelin päässä on suojaava tulpaa, irrota se ennen kuin käytät kaapelia.



COAXIAL -liittimet

Nämä liittimet välittävät digitaalidigitaaliaudiosignaalia. Käytä koaksiaalista digitaalikaapelia.



AUDIO-liittimet

Nämä liittimet välittävät analogista stereoaudiosignaalia.

(Stereo L/R -liittimet)

Käytä stereojakkikaapelia (RCA-kaapelia).



(stereominiliitin)

Tee kytkentä stereokaapelilla (miniliitin).



Audiotietojen sanasto

Audion dekodeerausformaatin sanasto

Seuraava sanasto sisältää tässä käyttöoppaassa käytetyt tekniset termit, jotka liittyvät audion dekodeerausformaattiin.

Dolby Digital

Dolby Digital on pakattu digitaalivideonformaatti, jonka kehitti Dolby Laboratories Inc. ja joka tukee 5.1-kanavaista audiota. Tätä tekniikkaa käytetään useimpien DVD-levyjen ääniraidoissa.

Dolby Digital Plus

Dolby Digital Plus on pakattu digitaalivideonformaatti, jonka kehitti Dolby Laboratories Inc. ja joka tukee 7.1-kanavaista audiota. Dolby Digital Plus on täysin yhteensopiva olemassa oleviin monikanavaisiin Dolby Digital -yhteensopiviin audiojärjestelmiin. Tätä teknologiaa käytetään audiosuoratoistopalveluihin internetissä ja audioon BD:n audioon (Blu-ray Disc).

Dolby Pro Logic II

Dolby Pro Logic II on uusi tekniikka, jonka avulla 2-kanavainen ääni voidaan toistaa 5-kanavaisena. Ohjelmassa on kolme apuohjelmaa: "Music mode" musiikille, "Movie mode" elokuville ja "Game mode" peleille.

Dolby TrueHD

Dolby TrueHD on kehittynyt, häviötön audioformaatti, jonka on kehittänyt Dolby Laboratories Inc. Se tarjoaa teräväpiirtoisen kotiteatterikokemuksen, jonka äänenlaatu on sama kuin studion master-äänessä. Dolby TrueHD pystyy toistamaan jopa kahdeksaa 96 kHz/24-bittistä audiokanavaa (enintään 6 x 192 kHz/24-bittistä audiokanavaa) samanaikaisesti. Tätä tekniikkaa käytetään Blu-ray (BD) -levyjen ääniraidoissa.

DTS 96/24

DTS 96/24 on pakattu digitaalivideonformaatti, joka tukee 5.1-kanavaista, 96 kHz/24-bittistä audiota. Tämä formaatti on täysin yhteensopiva olemassa oleviin monikanavaisiin DTS -yhteensopiviin audiojärjestelmiin. Tätä tekniikkaa käytetään musiikki-DVD -levyillä yms.

DTS Digital Surround

DTS Digital Surround on DTS Inc:n kehittämä pakattu digitaalivideonformaatti, joka tukee 5.1-kanavaista audiota. Tätä tekniikkaa käytetään useimpien DVD-levyjen ääniraidoissa.

DTS Express

DTS Express on pakattu digitaalivideonformaatti, joka tukee 5.1-kanavaista äänentoistoa ja mahdollistaa tehokkaamman pakkaamisen kuin DTS, Inc:n kehittämä DTS Digital Surround -formaatti. Tämä tekniikka on kehitetty audion suoratoistoon Internetistä ja Blu-ray -levyjen toissijaisia ääniraitoja varten.

DTS-HD High Resolution Audio

DTS-HD High Resolution Audio on DTS, Inc:n kehittämä pakattu digitaalivideonformaatti, joka tukee 7.1-kanavaista ja 96 kHz/24-bittistä audiota. DTS-HD High Resolution Audio on täysin yhteensopiva olemassa olevien monikanavaisten äänentoistolaitteistojen kanssa, jotka tukevat DTS Digital Surround -formaattia. Tätä tekniikkaa käytetään useimpien BD (Blu-ray)-levyjen ääniraidoissa.

DTS-HD Master Audio

DTS-HD Master Audio on kehittynyt, häviötön audioformaatti, jonka on kehittänyt DTS Inc. Se tarjoaa sinulle teräväpiirtoisen kotiteatterikokemuksen, jonka äänenlaatu on sama kuin studion master-äänessä. DTS-HD Master Audio pystyy toistamaan jopa kahdeksaa 96 kHz/24-bittistä audiokanavaa (enintään kuusi 192 kHz/24-bittistä audiokanavaa) samanaikaisesti. Tätä tekniikkaa käytetään BD (Blu-ray)-levyjen ääniraidoissa.

DTS Neo: 6

DTS Neo: 6 mahdollistaa 6-kanavaisen toiston 2-kanavaisista ohjelmalähteistä. Ohjelmassa on kaksi apuohjelmaa: "Music mode" musiikille, "Cinema mode" elokuville. Tämä tekniikka tarjoaa sinulle tilaäänien erillisinä täyden kaistanleveyden matriisikanavana.

DSD (Direct Stream Digital)

Direct Stream Digital (DSD) tallentaa audiosignaali digitaaliselle tallennusmedialle, kuten Super Audio CD (SACD) -levylle. Signaalit tallennetaan korkeataajuisella näytetaajuudella (kuten 11,2 MHz). Suurin taajuusvaste on yhtä suuri tai suurempi kuin 100 kHz dynamiikka-alueen ollessa 120 dB. Näin tekniikka mahdollistaa paremman äänenlaadun kuin CD-levyllä.

FLAC

FLAC on häviöttömän audiodatan pakkausmenetelmän tiedostoformaatti. FLAC:n pakkaussuhde on huonompi kuin häviöllisessä pakkausformaattissa, mutta äänenlaatu on parempi.

MP3

Yksi MPEGin käyttämistä digitaalivideon pakkausformaateista. Psykoakustisen tekniikan ansiosta tämä pakkaustapa mahdollistaa tehokkaan pakkaamisen. Tutkimusten mukaan se voi pakata dataa supistaen sen määrän 1/10:aan silti säilyttäen tietyn äänenlaadun.

MPEG-4 AAC

MPEG-4 on audion standardi. Sitä käytetään kännyköissä, kannettavissa musiikkisoittimissa ja audion suoratoistopalveluissa internetissä, koska se mahdollistaa tehokkaan datan pakkaamisen säilyttäen paremman äänenlaadun kuin MP3.

PCM (Pulse Code Modulation)

PCM on signaaliformaatti, jossa analoginen audiosignaali digitoidaan, tallennetaan ja siirretään. Tämä tekniikka on kaikkien muiden audioformaattien perusta. Tätä teknologiaa käytetään häviöttömänä audioformaattina (Lineaarinen PCM) erilaisilla tallennusmedioilla, kuten CD-levyllä.

Näytetaajuus/ kvantisoinnin bittinopeus

Näytetaajuus ja kvantisoinnin bittinopeus kertovat käsitellyn informaation määrän, kun analogista audiosignaalia muutetaan digitaaliseksi. Arvot ilmoitetaan seuraavan esimerkin mukaisesti: "48 kHz/24-bit".

- Näytetaajuus
Näytetaajuus (signaalia otettujen näyttöjen lukumäärä sekunnissa) on nimeltään näytteisty. Mitä suurempi näytetaajuus, sitä laajempi on toistettavien taajuuksien valikoima.
- Bittikvantisoinnin luku
Bittikvantisoinnin luku kertoo tarkkuuden, jolla äänen taso muutetaan numeeriseksi arvoksi. Mitä suurempi arvo, sitä tarkempi äänen ilmaisu.

WAV

Windowsin audiotiedostoformaatti määrittää tallennustavan digitaalidatalle, joka on saatu muuttamalla audiosignaaleja. Oletusasetuksena on PCM (ei pakkausta), mutta voit käyttää muitakin pakkaustapoja.

WMA (Windows Media Audio)

Yksi Microsoft Corporationin kehittämistä digitaaliaudion pakkausformaateista. Psykoakustisten tekniikan ansiosta tämä pakkaustapa mahdollistaa tehokkaan pakkaamisen. Tutkimusten mukaan se voi pakata dataa supistaen sen määrän 1/20:aan silti säilyttäen tietyn äänenlaadun.

Muiden audiotietojen kuin audion dekodausformaatin sanasto

Seuraava sanasto sisältää tässä käyttöoppaassa käytetyt tekniset termit, jotka liittyvät audiotietoihin.

BI AMP -vahvistus

Kaksoisvahvistuksessa käytetään kahta vahvistinastetta yhdelle kaiuttimelle. BiAmp-kykennässä tämä laite ohjaa kaiuttimen diskantti- ja bassoelementtiä eri pääteasteilla. Sen ansiosta elementit toistavat äänen selkeästi ilman häiriöitä.

LFE (Low Frequency Effects) 0.1-kanava

Kanava matalataajuisille bassosignaaleille. Taajuusalue on 20 Hz - 120 Hz. Kanava lisätään kaikkiin Dolby Digital- ja DTS-tallenteisiin tehostamaan matalataajuisia äänitehosteita. Kanava merkitään 0.1, koska se sisältää ainoastaan matalataajuisia ääntä.

Lip sync

Videoisto laahaa joskus audiotiston perässä, koska suurempi videosignaalin kapasiteetti vaatii monivaiheisempaa signaalin prosessointia. Lip sync eli huulisynkronointi on tekniikka, joka korjaa automaattisesti audio- ja videoiston välistä viivettä.

HDMI- ja videosaatietojen sanasto

Seuraava sanasto sisältää tässä käyttöoppaassa käytetyt tekniset termit, jotka liittyvät HDMI- ja videotietoihin.

Komposiittivideosignaali

Komposiittivideosignaali väriin, kirkkauden ja synkronisointidatan signaalit yhdistetään ja lähetetään yhtä kaapelia pitkin.

Deep Color

Deep Color on tekniikka, jota HDMI-spesifikaatio tukee. Deep Color lisää myös käytettävien värien lukumäärää RGB- ja YCbCr-väriavaruuksien määrittämässä rajoissa. Perinteiset värijärjestelmät käsittelevät värejä 8 bitin järjestelmällä. Deep Color käsittelee väreit 10, 12, tai 16 bitin järjestelmällä. Tämä tekniikka mahdollistaa HDTV- ja muissa käyttölaitteissa miljoonien sijasta miljardit väreit. Lisäksi se poistaa värien porrastukset ja näin mahdollistaa tasaiset väriiukumat eri värien välillä.

HDMI

HDMI (High-Definition Multimedia Interface) on maailmanlaajuinen liitäntästandardi digitaalisen audion ja videon siirtämiseen. Liitäntällä voi siirtää sekä digitaaliaudiota että digitaalivideota ilman häviötä vain yhdellä kaapelilla. HDMI on HDCP (High-bandwidth Digital Content Protection) -yhteensopiva järjestelmä, joka tarjoaa vakaan audio-/videoliitäntän. Lisätietoja HDMI:stä löydät HDMI-verkkosivustolta "<http://www.hdmi.org/>".

x.v.Color

"X.v. color" on tekniikka, jota HDMI-spesifikaatio tukee. Se on sRGB-väriavaruutta laajempi ja sallii sellaisten värien toistamisen, joiden toisto oli ennen mahdotonta. "x.v. Color" on yhteensopiva sRGB-standardien väreihin, mutta se laajentaa väriavaruutta ja pystyy näin toistamaan entistä aidommat, luonnollisemmat kuvat.

Verkkotietojen sanasto

Seuraava sanasto sisältää tässä käyttöoppaassa käytetyt tekniset termit, jotka liittyvät verkkotietoihin.

SSID

SSID (Service Set Identifier) on nimi, jonka perusteella tunnustetaan tietty langaton LAN-tukiasema.

Wi-Fi

Wi-Fi (Wireless Fidelity) on tekniikka, joka sallii elektroniikkalaitteiden välisen datansiirron ja internetyhteyden muodostamisen langattomasti radioaaltojen välityksellä. Wi-Fin langattoman yhteyden ansiosta ei tarvita LAN-kaapelikytkentöjä. Vain tuotteet, jotka läpäisevät Wi-Fi Alliance -yhteensopivuustestit, saavat käyttää "Wi-Fi Certified" -tavaramerkkiä.

WPS

WPS (Wi-Fi Protected Setup) on Wi-Fi Alliancen laatima standardi, jonka ansiosta kotiverkko on helppo tehdä.

Yamaha-teknologian sanasto

Seuraava sanasto sisältää tässä käyttöoppaassa käytetyt tekniset termit, jotka liittyvät Yamaha-teknologiaan.

CINEMA DSP (Digital Sound Field Processor)

Koska tiläänjärjestelmät kehitettiin alunperin elokuvateattereita varten, on niiden teho parhaimmillaan teatterissa, jonka lukuisat kaiuttimet on suunniteltu toistamaan äänitehosteita. Koska kodin olosuhteet (huonekoko, seinämateriaali ja kaiuttimien lukumäärä) vaihtelevat suuresti, kuulemassasi äänessä on väistämättä eroja. Todellisissa kuunteluympäristöissä mitattuun tietoon perustuva CINEMA DSP eli Yamahan oma DSP-teknologia, tuo elokuvateatterin audiovisuaalisen kokemuksen omaan kotiin.

CINEMA DSP 3D

Äänikenttädata sisältää mittaamalla saadut tiedot äänikuvan korkeudesta. CINEMA DSP 3D toistaa tarkasti äänikuvan korkeuden ja luo näin tarkan, intensiivisen 3D-äänikuvan huoneeseen.

Compressed Music Enhancer

Compressed Music Enhancer -toiminto kompensoi puuttuvia ylä-ääniä pakatuissa musiikkiformaateissa (kuten MP3). Näin tekniikka mahdollistaa entistä paremman suorituskyvyn koko äänentoistojärjestelmälle.

SILENT CINEMA

Yamahan kehittämä äänikenttäohjelma (DSP) luo aidon ja uskottavan äänimaiseman kuulokkeisiin. Jokainen DSP-ohjelma sisältää tarkkaan lasketut parametrit, jotta jokainen äänimaisema kuulostaisi aidolta myös kuulokkeiden kautta kuunneltuna.

Virtual CINEMA DSP

Virtual CINEMA DSP -ohjelman avulla voit toistaa virtuaalisen takaäänikentän oikean ja vasemman etukaiuttimen avulla. Vaikka takakaiuttimia ei ole kytketty, laite luo todentuntuisen äänikentän kuunteluhuoneeseen.

Virtuaalinen tehostekaiutin (VPS, Virtual Presence Speaker)

Virtual Presence Speaker mahdollistaa sen, että tämä laite toistaa virtuaalisesti 3D-äänikentän korkeuselementin ilman tehostekaiuttimia. Vaikka tehostekaiuttimia ei ole kytketty, laite luo todentuntuisen 3D-äänikentän kuunteluhuoneeseen.

YPAO (Yamaha Parametric Room Acoustic Optimizer)

Yamaha Parametric Room Acoustic Optimizer (YPAO)-toiminnon avulla tämä laite tunnistaa kaiutinkytkennät ja mittaa kaiuttimien etäisyydet kuuntelupaikalta. Sen jälkeen toiminto valitsee automaattisesti parhaat kaiutinasetukset, kuten kaiuttimien äänenvoimakkuudet, ja akustiikkaan vaikuttavat asetukset kuunteluhuoneeseen sopiviksi.

Tuetut laitteet ja tiedostoformaatit

Yhteensopivat Bluetooth®-laitteet

Tämä laite tukee seuraavia Bluetooth-laitteita.

- Voit käyttää Bluetooth-laitteita, jotka tukevat A2DP-protokollaa.
- Kaikkien Bluetooth-laitteiden toimintaa ei voida taata.

Tuetut USB-muistilaitteet

Tämä laite tukee seuraavia USB-laitteita.

- Tämä laite on yhteensopiva USB-muistilaitteiden kanssa, jotka käyttävät FAT16- tai FAT32-tiedostoformaattia.
Älä yhdistä muun tyyppisiä USB-laitteita.
- Salausta käyttävää USB-laitetta ei voi käyttää.
- Kaikkien USB-laitteiden toimintaa ei voida taata.

Tuetut AirPlay-laitteet

Tämä AV-vastaanotin on yhteensopiva AirPlay 2:n kanssa. iOS 11.4 tai uudempi vaaditaan.

Tuetut tiedostoformaatit

Tämä laite tukee seuraavia tiedostomuotoja.

Tiedosto	Näytetaajuus (kHz)	Kvantisointibitti (bit)	Bittinopeus (kbps)	Kanavien lukumäärä	Tauottoman toiston tuki
WAV *	32/44.1/48/ 88.2/96/ 176.4/192	16/24/32	-	2	✓
MP3	32/44.1/48	-	8 - 320	2	-
WMA	32/44.1/48	-	8 - 320	2	-
MPEG-4 AAC	32/44.1/48	-	8 - 320	2	-
FLAC	32/44.1/48/ 88.2/96/ 176.4/192	16/24	-	2	✓
ALAC	32/44.1/48/ 88.2/96	16/24	-	2	✓
AIFF	32/44.1/48/ 88.2/96/ 176.4/192	16/24/32	-	2	✓
DSD	2,8 MHz/ 5,6 MHz/ 11,2 MHz	1	-	2	-

* Vain Linear PCM-formaatti. 32 bit-float-tiedostoja ei voida toistaa.

- Toistettavat tiedostoformaattit eroavat riippuen mediapalvelimille (PC:t/NAS) asennetusta ohjelmistosta. Lisätietoja on palvelinohjelmiston käyttöohjeessa.
- DRM (Digital Rights Management)-suojaattuja tiedostoja ei voi toistaa.

Videosignaalin tiet

Videosignaalin tiet

Videolaitteesta tähän laitteeseen tuleva videosignaali siirtyy televisioon, kuten on kuvattu seuraavassa.

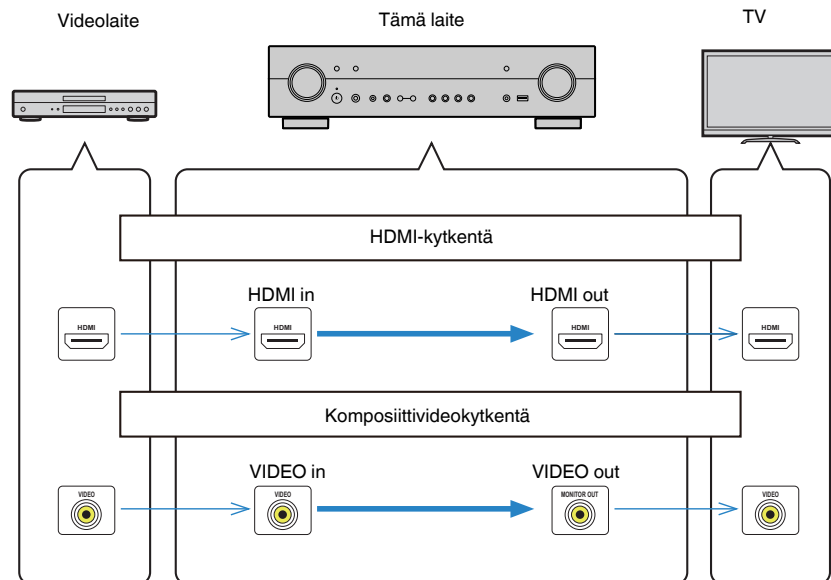

HDMI-ohjaus ja synkronoidut toiminnot

HDMI Control -ohjauksen avulla voit ohjata erillislaitteita HDMI-kytkennän kautta. Jos kytket tähän laitteeseen HDMI-ohjausta tukevan television HDMI-kaapelilla, voit ohjata tämän laitteen toimintoja (virrankytkentä, äänenvoimakkuus, jne.) television kauko-ohjaimella. Voit ohjata myös ulkoisia laitteita (HDMI-ohjausta tukevaa BD/DVD-soitinta tms.), jotka on kytketty tähän laitteeseen HDMI-kaapelilla.

Seuraavia toimintoja voi ohjata television kauko-ohjaimella.

- Valmiustila
- Äänenvoimakkuuden säätö ja mykistys
- Television valinta audiolähteeksi, kun television ohjelmälähteenä on sen oma sisäinen viritin
- Video/audiolähteeksi parhaillaan valittuna oleva ohjelmälähdelaitte
- Ääntä toistavan laitteen valinta (televideo tai tämä laite)

(Esimerkki)

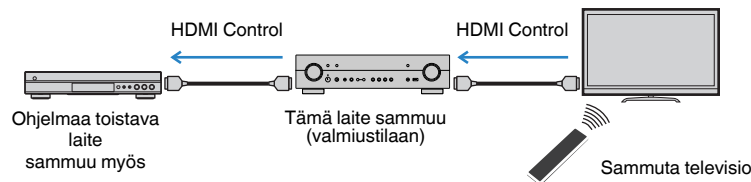

Seuraavia toimintoja voi ohjata tämän laitteen kauko-ohjaimella.

- Ohjelmälähdelaitteen toiston käynnistäminen ja television virrankytkentä SCENE-toimintasarjalla
- Television ohjelmälähteen vaihtaminen, jotta "Setup"-valikko saadaan näkyviin (kun painat SETUP-painiketta)
- Ulkoisen laitteen, josta näytetään videota TV:ssä (toisto- ja valikkotoiminnat), ohjaus
- TV:n ohjaus, kun valitset TV-audiolähdön, joka on asetettu kohdassa "TV Audio Input" "Setup"-valikossa
- TV:n ohjaus kauko-ohjaimen väripainikkeilla (RED/GREEN/YELLOW/BLUE), kun "TV Control" on asetettu väripainikkeille

(Esimerkki)

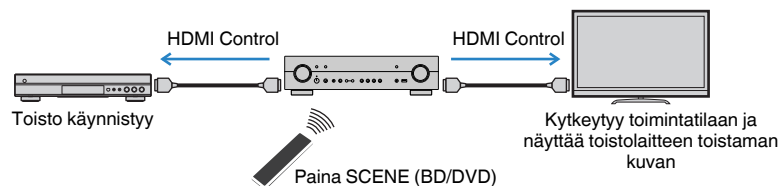

HUOM!

- HDMI Control ei toimi oikein.
- Katso lisätietoja scene-sarjasta seuraavasta:
 - "SCENE-toimintasarjan valinta" (s. 71)
- Katso seuraavasta TV:n audiotulon lisätietoja:
 - "TV:n äänitulolle käytettävän audioliittimen asetus" (s. 98)
- Saadaksesi lisätietoja RED/GREEN/YELLOW/BLUE-painikkeiden toiminnoista katso seuraavaa:
 - "Tämän laitteen toimintojen asetus kaukosäätimen RED/GREEN/YELLOW/BLUE-painikkeille" (s. 107)

Käyttääksesi HDMI-ohjausta sinun pitää tehdä seuraavat HDMI-ohjausasetukset television ja ohjelmälähteiden kytkemisen jälkeen.

Lisätietoja television käytöstä ja asetuksista, ks. television käyttöohjeet.

HUOM!

Nämä asetukset tulee tehdä joka kerta, kun lisäät järjestelmään uuden HDMI-ohjausta tukevan laitteen.

- 1 Kytke tämä laite, televisio ja ohjelmälähdelaitteet toimintatilaan.**
- 2 Ota käyttöön tämän laitteen HDMI Control-toiminto, TV- ja HDMI Control-yhteensopivat laitteet (kuten BD/DVD-soittimet).**

Jotta voit ottaa käyttöön tämän laitteen HDMI Control-toiminnon, aseta kohta "HDMI Control" "Setup"-valikossa kohtaan "On" ja sen jälkeen tee asetukset vastaavissa kohteissa ("TV Audio Input", "Standby Sync", "ARC" and "SCENE"). Katso seuraavasta lisätietoja:

 - "HDMI Control-toiminnon käyttöasetus" (s. 97)
- 3 Kytke pois toimintatilasta ensin televisio, sitten tämä laite ja ohjelmälähteet.**
- 4 Kytke toimintatilaan ensin tämä laite ja ohjelmälähteet, sitten televisio.**

- 5** Valitse televisiosta kanava, joka näyttää tästä laitteesta tulevan kuvasignaalin.
- 6** Tarkasta, että valittuna on se tuloliitin, johon ohjelmälähdelaitte on kytketty.
Jos näin ei ole, valitse tulolähde itse manuaalisesti.
- 7** Tarkasta, että ohjelmälähdelaitteen toistama kuva näkyy TV:ssä.
- 8** Tarkasta, että tämän laitteen toiminnot tahdistuvat television toimintoihin. Tee se sammuttamalla televisio tai säätämällä television äänenvoimakkuutta television kauko-ohjaimella.

HUOM!

- Ellei HDMI Control toimi kunnolla, ongelma saattaa ratketa, kun sammutat ohjelmaa toistavan laitteen hetkeksi ja kytket sen sitten takaisin toimintatilaan tai jos irrotat sen virtajohdon hetkeksi pistorasiasta ja kytket sen sitten takaisin. HDMI-ohjaus ei välttämättä toimi, jos kytkettyjä laitteita on liian monta. Estä siinä tapauksessa HDMI-ohjaus laitteilta, joita ei käytetä.
- Mikäli tämän laitteen toimintatila ei tahdistu television toimintatilaan, tarkista television audiolähtöasetukset.
- Suosittelemme käyttämään saman valmistajan televisiota ja ohjelmälähdelaitteita. Silloin HDMI-ohjaus toimii tehokkaammin.

Audio Return Channel -toiminto (ARC)

ARC mahdollistaa television äänisignaalin ohjaamisen tähän laitteeseen samaa HDMI-kaapelia pitkin, joka siirtää videosignaalin tästä laitteesta televisioon.

Tarkasta seuraavat seikat sen jälkeen, kun olet määrittänyt HDMI Control -asetukset.

HUOM!

Katso lisätietoja HDMI Control-asetuksista seuraavasta:

- "HDMI-ohjaus ja synkronoidut toiminnot" (s. 146)

- 1** Valitse televisiokanava television kaukosäätimellä.
- 2** Tarkasta, että tämän laitteen ohjelmälähteeksi on automaattisesti valikoitunut "AV 1" ja että television ääni toistuu tämän laitteen kautta.

Ellet kuule television ääntä, tarkasta seuraavat seikat:

- "ARC"-asetuskohta "Setup"-valikossa on asetettu kohtaan "On". Katso seuraavasta lisätietoja:
 - "ARC-toiminnon käyttöasetus" (s. 98)
- HDMI-kaapeli on kytketty televisiossa olevaan ARC-yhteensopivaan HDMI-liittimeen (HDMI-liittimeen, jossa on merkintä "ARC").

Joissakin televisioissa on HDMI-liitin, joka ei ole ARC-yhteensopiva. Lue lisätietoja television käyttöohjeesta.

HUOM!

- Jos ääni on katkonaista ARC-toiminnon aikana, valitse "ARC"-asetuskohtaan "Setup"-valikossa asetus "Off" ja siirrä television audiosignaali tähän laitteeseen optisella digitaalkaapelilla. Katso seuraavasta lisätietoja:
 - "ARC-toiminnon käyttöasetus" (s. 98)
 - "OPTICAL-liitin" (s. 141)
- ARC-kanavan käyttöä varten sinun on tehtävä kytkentä televisioon HDMI-kaapelilla, joka tukee ARC-toimintoa.
- Laitteen perusasetusten mukaan television ääni ohjataan liittinryhmään "AV 1". Jos kytkit AV 1-liittimiin jonkin ulkoisen laitteen, muuta television audiotulon asetuksia "TV Audio Input"-asetuskohdassa "Setup"-valikossa. Jos haluat käyttää SCENE-toimintoa, sinun täytyy myös muuttaa tuloasetus kohdalle SCENE (TV). Katso seuraavasta lisätietoja:
 - "TV:n äänitulolle käytettävän audioliittimen asetus" (s. 98)
 - "Scene-toimintosarjan rekisteröinti" (s. 72)

HDMI-signaaliyhteensopivuus

Vahvista, että laite käyttää seuraavaa HDMI-signaalia.

- Kun toistat CPPM-kopiosuojattua DVD-Audiota, käytössä oleva DVD-soitin saattaa estää video- ja audiosignaalien lähettämisen eteenpäin.
- Tämä laite ei ole yhteensopiva HDCP-yhteensopimattomiin HDMI- ja DVI-laitteisiin. Lisätietoja erillislaitteiden käyttöohjeissa.
- Jos haluat purkaa bittivirtään tässä laitteessa, valitse toistolaitteen asetusvalikoista asetukset, joiden aikana laite lähettää eteenpäin bittivirtääntä (eikä pura eli dekodaa ääntä valmiiksi). Lisätietoja ohjelmaa toistavien laitteiden käyttöohjeissa.
- Jos toistolaite voi dekodata äänikommenttejen bittivirta-audiosignaaleja, voit toistaa audiolähteitä, joissa on äänikommentteja, jotka on miksattu käyttäen digitaaliaudiotuloa (OPTICAL- tai COAXIAL-liittimiä). Lisätietoja ohjelmaa toistavien laitteiden käyttöohjeissa. Tämä laite ei ole yhteensopiva BD:n äänikommenttien kanssa kuten internetistä ladattu äänisisältö.

Tavaramerkit

Tässä käyttöohjeessa on käytetty alla kuvattuja tavaramerkkejä.

 **DOLBY AUDIO**

Valmistettu Dolby Laboratoriesin lisenssillä. Dolby, Dolby Audio, Pro Logic, Dolby Vision ja kaksois-D-symboli ovat Dolby Laboratoriesin rekisteröityjä tavaramerkkejä.

COMPATIBLE
DOLBY
VISION

 **dts-hd**

DTS-patentit, katso <http://patents.dts.com>. Valmistettu DTS Licensing Limitedin lisenssillä. DTS, DTS-HD, the Symbol, & DTS ja Symbol yhdessä ovat DTS, Inc:n rekisteröityjä tavaramerkkejä. © DTS, Inc. All Rights Reserved.

 Works with
Apple AirPlay

Tämä AV-vastaanotin on yhteensopiva AirPlay 2:n kanssa. iOS 11.4 tai uudempi vaaditaan.

"Works with Apple"-merkin käyttö tarkoittaa, että lisävaruste on suunniteltu toimimaan erityisesti merkissä määritellyn teknologian kanssa ja kehittäjä on vakuuttanut sen vastaavan Applen toimintastandardeja.

Apple, AirPlay, Apple TV, Apple Watch, iPad, iPad Air, iPad Pro, iPhone, Lightning ja iTunes ovat Apple Inc.:n tavaramerkkejä, jotka on rekisteröity Yhdysvalloissa ja muissa maissa.

App StoreSM

App Store on Inc:n palvelumerkki.

 **HDMI**
HIGH DEFINITION MULTIMEDIA INTERFACE

HDMI, HDMI-logo ja High-Definition Multimedia Interface ovat HDMI Licensing LLC:n tavaramerkkejä tai rekisteröityjä tavaramerkkejä Yhdysvalloissa ja muissa maissa.

x.v.ColorTM

"x.v.Color" on Sony Corporationin tavaramerkki.

WindowsTM

Windows on Microsoft Corporationin rekisteröity tavaramerkki Yhdysvalloissa ja muissa maissa.

Internet Explorer, Windows Media Audio ja Windows Media Player ovat Microsoft Corporationin rekisteröityjä tavaramerkkejä tai tavaramerkkejä Yhdysvalloissa ja/tai muissa maissa.

AndroidTM

Google PlayTM

Android ja Google Play ovat Google, Inc:n tavaramerkkejä.

 **Wi-Fi**
CERTIFIED  **Wi-Fi PROTECTED**
SETUP

Wi-Fi CERTIFIEDTM Logo ja Wi-Fi Protected Setup ovat Wi-Fi Alliance[®]:n sertifiointimerkkejä.

Wi-Fi, Wi-Fi CERTIFIED, Wi-Fi Protected Setup ja WPA2 ovat Wi-Fi Alliance[®]:n rekisteröityjä tavaramerkkejä tai tavaramerkkejä.

 **Bluetooth**[®]

Bluetooth[®] -sanamerkki ja -logot ovat Bluetooth SIG, Inc:n omistamia rekisteröityjä tavaramerkkejä, ja kaikkien kyseisten merkien käyttö Yamaha Corporationin osalta on lisensoitua.

 **DAB**
Digital Audio Broadcasting

 **DAB+**
Digital Audio Broadcasting

(Yhdistyneen kuningaskunnan, Euroopan ja Australian mallit)
Laite tukee DAB/DAB+ -viritystä.

SILENTTM
CINEMA

"SILENT CINEMA" on Yamaha Corporationin tavaramerkki.

 **MusicCast**

MusicCast on Yamaha Corporationin tavaramerkki.

 **Eco**

Yamaha Eco-Label on merkintä, joka takaa tuotteiden ympäristön toiminnallisuuden.

Google Noto Fonts

Tässä tuotteessa on käytetty seuraavia fontteja.

Copyright © June 2015, Google
(<https://www.google.com/get/noto/#sans-lgc>), Reserved Font Name Noto Sans Version 1.004.

Copyright © June 2015, Google
(<https://www.google.com/get/noto/help/cjk/>), Reserved Font Name Noto Sans CJK Version 1.004.

This Font Software is licensed under the SIL Open Font License, Version 1.1.

Lisenssi ja FAQ saatavilla: <http://scripts.sil.org/OFL>

GPL

Tämä tuote käyttää joissakin osioissa GPL/LGPL-lisensioituja avoimen lähdekoodin ohjelmistoja. Sinulla on oikeus hankkia, kopioida, muuntaa ja jakaa vain kyseistä avointa lähdekoodia. Lisää tietoa GPL/LGPL-lisensioituista avoimen lähdekoodin ohjelmistoista, niiden hankkimisesta sekä GPL/LGPL-lisenssistä löydät Yamaha Corporationin verkkosivulta (<http://download.yamaha.com/sourcecodes/musiccast/>).

Lisenssit

Saadaksesi tietoja tässä tuotteessa käytettävistä kolmansien osapuolten ohjelmistojen lisensseistä katso seuraavaa.

[http://\(IP address of this product*\)/licenses.html](http://(IP address of this product*)/licenses.html)

* Tämän tuotteen IP-osoite tarkastetaan MusicCast CONTROLLERilla.

Tekniset tiedot

Alla on kuvattu tämän laitteen tekniset tiedot.

Tuloliittimet

Analoginen audio

- Audio x 4 (mukaan lukien AUX)

Digitaalinen audio (Tuetut taajuudet: 32 kHz - 96 kHz)

- Optinen x 1
- Koaksiaalinen x 2

Videosignaali

- Komposiitti x 3

HDMI-tulo

- HDMI x 4

Muut liittimet

- USB x 1 (USB2.0)
- NETWORK (Kaapeli) x 1 (100Base-TX/10Base-T)

Lähtöliittimet

Analoginen audio

- Kaiutiinlähdöt x 5 (FRONT L/R, CENTER, SURROUND L/R*)
* Huomio: määrittäminen on mahdollinen [SURROUND, BI-AMP (FRONT L/R), ZONE 2]
- Subwoofer-lähtö x 1
- Kuulokelehtiin x 1

Videosignaali

- Komposiitti x 1

HDMI-lähtö

- HDMI OUT x 1

Muut liittimet

YPAO MIC x 1

HDMI

HDMI-ominaisuudet:

- 4K UltraHD Video (mukaan lukien 4K/60, 50Hz 10/12bittinä), 3D Video, ARC (Audio Return Channel), HDMI Control (CEC), Auto Lip Sync, Deep Color, "x.v.Color", HD-audioisto, valittava HDMI-tulo HDMI-valmiustilassa, 21:9-kuvasuhde, BT.2020 Colorimetry, HDR-yhteensopiva (HDR10, Dolby Vision, HLG)

Videomaatti (toistin)

- VGA
- 480i/60 Hz
- 576i/50 Hz
- 480p/60 Hz
- 576p/50 Hz
- 720p/60 Hz, 50 Hz
- 1080i/60 Hz, 50 Hz
- 1080p/60 Hz, 50 Hz, 30 Hz, 25 Hz, 24 Hz
- 4K/60Hz, 50Hz, 30 Hz, 25 Hz, 24 Hz

Audioformaatti

- Dolby TrueHD
- Dolby Digital Plus
- Dolby Digital
- DTS-HD Master Audio
- DTS-HD High Resolution Audio
- DTS Express
- DTS
- DSD 2-ch - 6-ch (2,8 MHz)
- PCM 2-ch - 8-ch (Max. 192 kHz/24-bit)

Sisällönsuojaus: HDCP 2.2/2.3-yhteensopiva

Linkkitoiminto: CEC-yhteensopiva

Viritin

Analoginen viritin

- [Muut mallit]
FM/AM x 1 (TUNER)
- [Yhdistyneen kuningaskunnan ja Euroopan mallit]
DAB/FM, jossa Radio Data System x 1 (TUNER)
- [Australian malli]
DAB/FM x 1 (TUNER)

USB

Yhteensopivuus: Massamuistiluokan USB-muisti

Jännite/kapasiteetti: 1,0 A

Bluetooth

Sink Function

- Source-lähdelaiteesta vahvistimeen (esim. älypuhelin/tabletti)
- Tuetut profiilit
 - A2DP, AVRCP
- Tuetut koodekit
 - SBC, AAC

Source-toiminto

- Vahvistimesta sink-laitteeseen (esim. Bluetooth-kuulokkeisiin)
- Tuetut profiilit
 - A2DP, AVRCP
- Tuetut koodekit
 - SBC

Käytettävissä: Play/Stop, ohjaus Sink-laitteesta

Bluetooth-versio

- Ver. 4.2

Langaton lähtöteho

- Bluetooth Class 2

Suurin mahdollinen tiedonsiirtoetäisyys

- 10 m ilman häiriötä

Verkko

PC Client -toiminto

AirPlay tuettu

Internetradio

Wi-Fi -toiminto

- Vaihtoehdot: WPS-yhteys PIN-koodilla ja painikkeella
- iOS-laitteiden jakaminen langattoman yhteyden kautta
- Käytettävissä oleva turvamenetelmä: WEP, WPA2-PSK (AES), sekoitustila, ei mitään
- Langaton LAN-standardi: IEEE 802.11 a/b/g/n/ac*
 - * Vain 20 MHz:n kanavanleveys

Yhteensopivat dekodausformaattit

Dekoodausformaatti

- Dolby TrueHD, Dolby Digital Plus
- Dolby Digital
- DTS-HD Master Audio, DTS-HD High Resolution Audio, DTS Express
- DTS, DTS 96/24

Dekoodauksen jälkeinen formaatti

- Dolby Pro Logic II Music, Dolby Pro Logic II Movie, Dolby Pro Logic II Game
- DTS Neo: 6 Music, DTS Neo: 6 Cinema

Audio-osa

Nimellinen lähtöteho (2 kanavan ohjaus)	
• (20 Hz - 20 kHz, 0,09 % THD, 8 Ω) – Etu (v/o)	55 W+55 W
• (20 Hz - 20 kHz, 0,09 % THD, 6 Ω) – Etu (v/o)	60 W+60 W
• (1 kHz, 0,9% THD, 8 Ω) – Etu (v/o) – Keski – Tilaääni (v/o)	65 W+65 W 65 W 65 W+65 W
• (1 kHz, 0,9% THD, 6 Ω) – Etu (v/o) – Keski – Tilaääni (v/o)	80 W+80 W 80 W 80 W+80 W
Nimellinen lähtöteho (1 kanavan ohjaus)	
• (1 kHz, 0,9% THD, 8 Ω) – Etu (v/o), keski, tilaääni (v/o)	80 W/kanava
• (1 kHz, 0,9% THD, 6 Ω) – Etu (v/o), keski, tilaääni (v/o)	95 W/kanava
Suurin tehollinen lähtöteho (1 kanavan ohjaus)	
• [Aasian, Kiinan, Taiwanin ja Keski- ja Etelä-Amerikan mallit] (1 kHz, 10% THD, 8 Ω) – Etu (v/o), keski, tilaääni (v/o)	100 W/kanava
(1 kHz, 10% THD, 6 Ω) – Etu (v/o), keski, tilaääni (v/o)	125 W/kanava
Dynaaminen teho (IHF)	
• Etu (v/o) (8/6/4/2 Ω)	90/110/140/160 W
Tuloherkkyyks / Tuloimpedanssi	
• AV 3 jne. (1 kHz, 100 W/6 Ω)	200 mV/47 kΩ
Maksimitulosignaali	
• AV 3 jne. (1 kHz, 0,5% THD, Effect On)	2,3 V
Lähtötaso /Lähtöimpedanssi	
• SUBWOOFER	1 V/1,2 kΩ
Kuulokeliitin: Nimellinen lähtöteho/Impedanssi	
• AV 3 jne. (1 kHz, 50 mV, 8 Ω)	100 mV/470 Ω

Taajuusvaste	
• AV 3 jne. etukanavaan (10 Hz - 100 kHz)	+0/-3 dB
Häiriötäisyys (IHF-A Network)	
• AV 3 jne. (DIRECT) (tulo 1 kΩ suljettu, Speaker Out)	108 dB tai enemmän
Jäännöskohina (IHF-A Network)	
• Etu (v/o) (Speaker Out)	150 µV tai vähemmän
Kanavaerottelu	
• AV 3 jne. (tulo 1 kΩ suljettu, 1 kHz/10 kHz)	70 dB/50 dB tai enemmän
Äänenvoimakkuus	
• Alue	MUTE, -80 dB - +16,5 dB
• Tarkkuus	0,5 dB
Sävynsäätöominaisuudet	
• BASS Tehostus/Vaimennus	±6 dB/0,5 dB tarkkuudella taajuudella 50 Hz
• Basson muuttumistaajuus	350 Hz
• TREBLE Tehostus/Vaimennus	±6 dB/0,5 dB tarkkuudella taajuudella 20 kHz
• Diskantin muuttumistaajuus	3,5 kHz
Suodatinominaisuudet (f _c =40/60/80/90/100/110/120/160/200 Hz)	
• Ylipäästösuodatin (Etu-, keski-, takakanavat)	12 dB/okt.
• Alipäästösuodatin (Subwoofer)	24 dB/okt.

Video-osa

Videosignaalityyppi	
• [U.S.A.:n ja Taiwanin mallit]	NTSC
• [Muut mallit]	PAL
Videosignaalin taso	
• Composite	1 Vp-p/75 Ω
Videon suurin sallittu tulotaso	
	1,5 Vp-p tai enemmän
Videosignaali - häiriötäisyys.	
	50 dB tai enemmän

FM-osa

Viritysalue	
• [U.S.A.:n malli]	87,5 MHz – 107,9 MHz
• [Aasian, Taiwanin ja Keski- ja Etelä-Amerikan mallit]	87,5/87,50 MHz - 108,0/108,00 MHz
• [Yhdistyneen kuningaskunnan ja Euroopan mallit]	87,50 MHz – 108,00 MHz
• [Muut mallit]	87,50 MHz – 108,00 MHz
50 dB Vaimennusherkyys (IHF, 1 kHz, 100% MOD.)	
• Monoääninen	3 μV (20,8 dBf)
Häiriötäisyys (IHF)	
• Monoääninen	65 dB
• Stereo	64 dB
Harmoninen särö (IHF, 1 kHz)	
• Monoääninen	0,5%
• Stereo	0,6%
Antennitulo	
	75 Ω tasapainottomaton

AM-osa (lukuun ottamatta Yhdistyneen kuningaskunnan, Euroopan ja Australian malleja)

Viritysalue	
• [U.S.A.:n malli]	530 kHz – 1710 kHz
• [Aasian, Taiwanin ja Keski- ja Etelä-Amerikan mallit]	530/531 kHz - 1710/1611 kHz
• [Muut mallit]	531 kHz – 1611 kHz

DAB-osa (Yhdistyneen kuningaskunnan, Euroopan ja Australian mallit)

Viritysalue	
	174 MHz - 240 MHz (Band III)
Tuetut audioformaatit	
	MPEG 1 Layer II/MPEG 4 HE-AAC v2
Antenni	
	75 Ω tasapainottomaton

Yleistä

Virransyöttö	
• [U.S.A.:n malli]	AC 120 V, 60 Hz
• [Keski- ja Etelä-Amerikan mallit]	AC110 - 120/220 - 240 V, 50/60 Hz
• [Taiwanin malli]	AC110 - 120/220 - 240 V, 50/60 Hz
• [China malli]	AC 220 V, 50 Hz
• [Australian malli]	AC 240 V, 50 Hz
• [Yhdistyneen kuningaskunnan ja Euroopan mallit]	AC 230 V, 50 Hz
• [Aasian malli]	AC 220 - 240 V, 50/60 Hz
Virrankulutus	
	190 W

Virrankulutus valmiustilassa

• HDMI Control - Off, Standby Through - Off	0,1 W
• HDMI Control - On, Standby Through - Auto (ei signaalia)	1,0 W
• HDMI Control - On, Standby Through - On (ei signaalia)	1,0 W
• HDMI Control - Off, Standby Through - Off, Network Standby - On	
– Kaapeli	1,3 W
– Langaton yhteys (Wi-Fi)	1,4 W
• HDMI Control - On, Standby Through - On, Network Standby - On	
– Kaapeli	2,1 W
– Langaton yhteys (Wi-Fi)	2,1 W
• HDMI Control - Off, Standby Through - Off, Bluetooth Standby - On	1,4 W
• HDMI Control - On, Standby Through - On, Bluetooth Standby - On	2,1 W

Maksimivirrankulutus

• [Taiwanin ja Keski- ja Etelä-Amerikan mallit]	400 W
---	-------

Mitat (l x k x s)

435 x 111 x 328 mm

Ohjeelliset mitat (langaton antenni pystytettynä)

* Sisältää jalat ja ulkonevat osat

435 x 186 x 328 mm

Paino

7,8 kg

* Tämä käyttöohje sisältää uusimmat, julkaisuhetkellä voimassa olevat tekniset tiedot. Saat käyttöösi aina uusimman käyttöohjeen lataamalla käyttöohjetiedoston Yamahan verkkosivustosta.

Oletusasetukset

Option-valikon oletusasetukset

"Option"-valikon oletusasetukset ovat seuraavat.

Tone Control	Treble, Bass Bypass (0,0 dB)
* Kun "Treble"- ja "Bass"-kohtien asetuksena on 0,0 dB, näytössä näky "Bypass".	
DSP/Surround	
• DSP Level	0 dB
• Adaptive DRC	Off
• Enhancer	
– TUNER, (verkkolähteet), AirPlay, SERVER, NET RADIO, Bluetooth, USB	On
– Muut	Off
Volume Trim	
• Input Trim	0,0 dB
• Subwoofer Trim	0,0 dB
Lipsync	On
Video Out	Off
FM Mode	Stereo
Shuffle	Off
Repeat	Off
Volume Interlock	Limited

Setup-valikon oletusasetukset

"Setup"-valikon oletusasetukset ovat seuraavat.

Speaker

Configuration	Surround
• Power Amp Assign	Use
• Subwoofer	Small
• Front	Small
• Center	Small
• Surround	Small
• Crossover	80 Hz
• Subwoofer Phase	Normal
• Extra Bass	Off
• Virtual CINEMA FRONT	Off

Distance 3,00 m (10,0 ft)

Level 0,0 dB

Equalizer Off

Test Tone Off

HDMI

HDMI Control Off

Audio Output Off

Standby Through Off

4K Upscaling Off

HDCP Version
• HDMI 1–4 Auto

TV Audio Input AV 1

Standby Sync Auto

ARC On

SCENE
• BD / DVD, TV On
• NET, RADIO Off

Sound

DSP Parameter
• Panorama Off
• Center Width 3
• Dimension 0
• Center Image 0,3
• Monaural Mix Off

Lipsync
• Select Auto

(Tämä asetus on voimassa, jos tähän
laitteeseen HDMI-kaapelilla kytketty
televisio tukee automaattista tahdistusta.)

• Adjustment 0 ms

Dialogue
• Dialogue Level 0

Volume
• Scale dB
• Dynamic Range Maximum
• Main Zone Max Volume +16,5 dB
• Main Zone Initial Volume Off
• Zone2 Max Volume +16,5 dB
• Zone2 Initial Volume Off

ECO

Auto Power Standby
• Yhdistyneen kuningaskunnan ja
Euroopan mallit 20 minutes
• Muut mallit Off

ECO Mode Off

Function

Input Rename	
• HDMI 1–4	Auto
• Muut	Manual
(Ohjelmälähteille AUX, AUDIO3, TUNER, MusicCast Link, SERVER, NET RADIO, USB vain "Manual" voidaan valita.)	
Input Skip	Off
Dimmer	0
Memory Guard	Off
Remote Color Key	Default
Party Mode Set	Enable

Network

Information	-
Network Connection	Wired
IP Address	
• DHCP	On
MAC Address Filter	Off
DMC Control	Enable
Network Standby	Auto
Network Name	-
MusicCast Link Power Interlock	Off
Network Update	-

Bluetooth

Bluetooth	On
-----------	----

Audio Receive	
• Disconnect	-
• Bluetooth Standby	On

Audio Send	
• Transmitter	Off
• Device Search	-

Language

English

ADVANCE SETUP-valikon oletusasetukset

"ADVANCED SETUP"-valikon oletusasetukset ovat seuraavat.

SP IMP.	8 Ω MIN
REMOTE ID	ID1
TU (Vain Aasian, Taiwanin ja Keski- ja Etelä-Amerikan mallit)	FM50/AM9
TV FORMAT	
• U.S.A.:n, Taiwanin ja Keski- ja Etelä-Amerikan mallit	NTSC
• Muut mallit	PAL
4K MODE	MODE 1
BKUP/RSTR	BKUP
INIT	CANCEL
UPDATE	USB
VERSION	-

Yamaha Global Site
<https://www.yamaha.com/>

Yamaha Downloads
<http://download.yamaha.com/>

Manual Development Group
© 2018 Yamaha Corporation

Published 07/2019 NV-D0

AV17-0263