



YAS-105

Soundbar-kaiutin

Käyttöohje

Julkaisija:

Yamaha

Kaikki oikeudet pidätetään.

Käyttöohjeen tiedot perustuvat sen tekohekellä oleviin tuotetietoihin.

Ominaisuus- tai varustemuutokset ovat mahdollisia. Emme vastaa muutoksista.

TÄRKEITÄ TURVALLISUUSOHJEITA



Symbolien selitys



Tasasivuisen kolmion sisällä oleva salaman kuva varoittaa käyttäjää laitteen suojakuoren sisällä olevasta, eristämättömästä "vaarallisesta jännitteestä", joka saattaa olla kyllin suuri aiheuttaakseen sähköiskuvaaran ihmisille.



Tasasivuisen kolmion sisällä oleva huutomerkkin kuva tarkoittaa, että laitteen mukana toimitetussa käyttöohjeessa on tärkeä käyttö- tai huolto-ohje.

IMPORTANT

Kirjoita laitteen sarjanumero tähän:

MALLI

Sarjanumero

Sarjanumero on laitteen takana. Säilytä käyttöohje tulevaa tarvetta varten.

FOR CANADIAN CUSTOMERS

To prevent electric shock, match wide blade of plug to wide slot and fully insert.

CAN ICES-3 (B)/NMB-3 (B)

- 1 Lue nämä ohjeet.
- 2 Säilytä nämä ohjeet.
- 3 Noudata varoituksia.
- 4 Noudata ohjeita.
- 5 Älä käytä laitetta veden lähellä.
- 6 Puhdista vain kuivalla liinalla.
- 7 Älä tuki ilmanvaihtoaukkoja. Sijoita valmistajan ohjeiden mukaan.
- 8 Laitteen lähellä ei saa olla lämmönlähteitä, kuten lämmitinlaitetta, takkaa, uunia tai käytön aikana lämpenevää vahvistinta.
- 9 Älä muunna verkkojohtoa.
- 10 Sijoita verkkojohto siten, ettei sen päälle astuta eikä se taitu tai jää jonkin alle. Suojaa erityisesti molemmat pistokepäät.
- 11 Käytä vain valmistajan suositamia lisätarvikkeita.
- 12 Laita vain valmistajan suositamalle tai laitteen mukana myydylle jalustalle, telineeseen tai pöydälle. Jos laite on telineessä, siirrä sitä varoen, jotta putoava laite ei aiheuttaisi vahinkoja.
- 13 Irrota verkkojohto ukonilman ajaksi tai jos laitetta ei aiota käyttää pitkään aikaan.
- 14 Anna huoltoliikkeen asiantuntijan tehdä laitehuolto. Asiantuntijaa tarvitaan, jos laite on jollakin tavoin vioittunut, verkkojohto on rikki, laitteen sisään on päässyt nestettä tai jokin esine, laite on ollut sateessa tai kostunut, laite ei toimi normaalisti tai laite on pudonnut.



Kuuntele koko ikäsi



Yamaha ja Electronic Industries Association's Consumer Electronics Group haluavat sinun nautivan laitteestasi turvallisella äänenvoimakkuudella. Turvallinen ääni kuuluu riittävän voimakkaasti eikä ole ärsyttävän kova tai säröinen eikä vahingoita herkkää kuuloasi.

Voimakkaiden äänien aiheuttama kuulovaurio on usein havaittavissa vasta liian myöhään. Siksi Yamaha ja Electronic Industries Association's Consumer Electronics Group suosittelevat, että välität pitkäkestoista altistumista kovalle äänenvoimakkuudelle.

FCC INFORMATION (for US customers)

- 1 **IMPORTANT NOTICE: DO NOT MODIFY THIS UNIT:** This product, when installed as indicated in the instructions contained in this manual, meets FCC requirements. Modifications not expressly approved by Yamaha may void your authority, granted by the FCC, to use the product.
- 2 **IMPORTANT:** When connecting this product to accessories and/or another product use only high quality shielded cables. Cable/s supplied with this product **MUST** be used. Follow all installation instructions. Failure to follow instructions could void your FCC authorization to use this product in the USA.
- 3 **NOTE:** This product has been tested and found to comply with the requirements listed in FCC Regulations, Part 15 for Class "B" digital devices. Compliance with these requirements provides a reasonable level of assurance that your use of this product in a residential environment will not result in harmful interference with other electronic devices. This equipment generates/uses radio frequencies and, if not installed and used according to the instructions found in the users manual, may cause interference harmful to the operation of other electronic devices.
- 4 Compliance with FCC regulations does not guarantee that interference will not occur in all installations. If this product is found to be the source of interference, which can be determined by turning the unit "OFF" and "ON", please try to eliminate the problem by using one of the following measures:
- 5 Relocate either this product or the device that is being affected by the interference.
- 6 Utilize power outlets that are on different branch (circuit breaker or fuse) circuits or install AC line filter/s.
- 7 In the case of radio or TV interference, relocate/reorient the antenna. If the antenna lead-in is 300 ohm ribbon lead, change the lead-in to coaxial type cable.
- 8 If these corrective measures do not produce satisfactory results, please contact the local retailer authorized to distribute this type of product. If you can not locate the appropriate retailer, please contact Yamaha Corporation of America A/V Division 6600 Orangethorpe Ave., Buena Park, CA 90620.
- 9 The above statements apply **ONLY** to those products distributed by Yamaha Corporation of America or its subsidiaries.

- This device complies with Part 15 of FCC Rules and Industry Canada licence-exempt RSS standard(s).
- Operation is subject to the following two conditions: 1) this device may not cause harmful interference, and 2) this device must accept any interference received including interference that may cause undesired operation.

NOTICE

This equipment has been tested and found to comply with the limits for a Class B digital device, pursuant to part 15 of the FCC Rules. These limits are designed to provide reasonable protection against harmful interference in residential installation.

This equipment generates, uses and can radiate radio frequency energy and, if not installed and used in accordance with the instructions, may cause harmful interference to radio communications. However, there is no guarantee that interference will not occur in a particular installation. If this equipment does cause harmful interference to radio or television reception, which can be determined by turning the equipment off and on, the user is encouraged to try to correct the interference by one or more of the following measures:

- ? Reorient or relocate the receiving antenna.
- ? Increase the separation between the equipment and receiver.
- ? Connect the equipment into an outlet on a circuit different from that to which the receiver is connected.
- ? Consult the dealer or an experienced radio/TV technician for help.

This equipment complies with FCC/IC radiation exposure limits set forth for uncontrolled equipment and meets the FCC radio frequency (RF) Exposure Guidelines and RSS-102 of the IC radio frequency (RF) Exposure rules. This equipment has very low levels of RF energy that it deemed to comply without maximum permissive exposure evaluation (MPE). But it is desirable that it should be installed and operated with at least 20 cm and more between the radiator and person's body.

This transmitter must not be co-located or operated in conjunction with any other antenna or transmitter.

VAROITUS! LUE ENNEN LAITTEEN KÄYTTÖÄ

- Lue tämä käyttöohje huolella, jotta opit käyttämään laitteen hienompiakin toimintoja. Säilytä käyttöohje tulevaa tarvetta varten.
- Sijoita laite hyvin ilmastoituun, viileään, kuivaan ja puhtaaseen paikkaan. Suojaa laite auringonpaisteelta, kuumuudelta, tärinältä, pölyltä, kosteudelta ja kylmältä. Riittävän ilmanvaihdon ja ilman kiertämisen turvaamiseksi laitteen joka puolelle on jätettävä tilaa vähintään seuraavasti: Päälle: 10 cm (4 in), Taakse: 10 cm (4 in), Sivuille: 10 cm (4 in)
- Älä sijoita laitetta lähelle muita sähkölaitteita, moottoreita tai muuntajia. Ne aiheuttavat hurinaa.
- Älä altista laitetta äkilliselle lämpötilan vaihtumiselle (kylmästä kuumaan). Älä sijoita laitetta kosteaan tilaan (esim. huoneeseen, jossa on ilmankostutin). Kosteus kondensoituu laitteen sisälle ja voi aiheuttaa sähköiskun tai tulipalon tai vahingoittaa laitetta tai sen käyttäjää.
- Älä sijoita laitetta paikkaan, jossa sen päälle voi pudota jokin esine, tippuvettä tai roiskevettä. Älä sijoita laitteen päälle:
 - muita laitteita, koska ne voivat vahingoittaa ja värjätä laitteen pintaa
 - palavia esineitä (esim. kynttilöitä), koska ne voivat aiheuttaa tulipalon tai vahingoittaa laitetta tai sen käyttäjää
 - astioita joissa on nestettä, koska ne voivat aiheuttaa sähköiskun laitteen käyttäjälle tai vahingoittaa laitetta.
- Älä peitä laitetta paperilla, kankaalla, verholla tms. Se estää lämmön poistumisen laitteesta. Jos lämpötila laitteen sisällä kohoaa liikaa, seurauksena voi olla tulipalo tai vahinko laitteelle tai sen käyttäjälle.
- Älä kytke laitetta pistorasiaan, ennen kuin olet tehnyt kaikki muut kytkennät.
- Älä käännä käytössä olevaa laitetta ylösalaisin. Laite voi ylikuumentua ja seurauksena voi olla laiteaurio.
- Käsittele kytkimiä, säätimiä ja johtoja varovaisesti.
- Kun irrotat verkkojohdon pistorasiasta, vedä pistotulpasta, älä vedä johdosta.
- Älä puhdistu laitetta kemiallisilla puhdistusaineilla. Ne voivat vahingoittaa laitteen pintaa. Puhdista laite puhtaalla, kuivalla liinalla.
- Käytä vain tähän laitteeseen merkittyä jännitettä. Suuremman jännitteen syöttäminen on vaarallista ja voi aiheuttaa tulipalon tai vahingoittaa laitetta tai sen käyttäjää. YAMAHA ei ole vastuussa

vahingoista, jotka aiheutuvat muun kuin sallitun jännitteen käyttämisestä.

- Estä salamoista aiheutuvat vahingot: irrota verkkojohto ja ulkoantennit pistorasiasta tai laitteesta ukkosen ajaksi.
- Älä yritä muuttaa tai korjata laitetta. Jos laite tarvitsee huoltoa, ota yhteys valtuutettuun YAMAHA-huoltoon. Älä avaa laitteen suojakuorta missään tapauksessa.
- Irrota verkkojohto pistorasiasta, jos laitetta ei aiota käyttää pitkään aikaan (esim. loman ajaksi).
- Lue viannääritysohjeet käyttöohjeen lopusta, ennen kuin toteat laitteen vialliseksi.
- Ennen kuin siirrät laitetta, kytke laite valmiustilaan painamalla  -painiketta. Irrota sitten verkkojohto pistorasiasta.
- Soittimeen tiivistyy kosteutta, jos ympäristön lämpötila muuttuu nopeasti. Irrota verkkojohto pistorasiasta ja anna laitteen kuivua itseksensä.
- Sijoita laite lähelle pistorasiaa niin, että verkkojohto voidaan irrottaa helposti.
- Laitteen tukeva sijoittaminen on käyttäjän vastuulla. YAMAHA ei vastaa vahingoista, jotka ovat seurausta väärinlaisesta sijoittamisesta.
- Säilytä tuote lasten ulottumattomissa, sillä siinä on tukehtumisvaaran aiheuttavia osia.

Huomautuksia kaukosäätimistä ja paristoista.

- Älä kaada vettä tai mitään nestettä kauko-ohjaimen päälle.
- Älä pudota kauko-ohjainta.
- On kiellettyä säilyttää kauko-ohjainta edes vähän aikaa seuraavissa olosuhteissa:
 - kosteassa, kuten kylpyhuoneessa
 - kuumassa, kuten lähellä lämmintä tai hellaa
 - erittäin kylmässä
 - pölyisessä paikassa
- Tämän laitteen kauko-ohjaussignaalin vastaanotin ei kestä auringonpaistetta eikä siihen saa paistaa valo (esim. loistelampun valo).
- Kun paristot alkavat olla tyhjä, kauko-ohjaimen toimintaetäisyys lyhenee huomattavasti. Vaihda silloin molemmat paristot uusiin mahdollisimman pian.
- Paristotilassa ei saa olla samaan aikaan sekä käytettyjä että uusia paristoja.
- Älä käytä erityyppisiä paristoja yhdessä (esim. alkali- ja mangaanipareja). Lue paristopakkauksen

tiedot tarkkaan. Samanväriset ja -muotoiset paristot voivat olla ominaisuuksiltaan erilaiset.

- Tyhjät paristot saattavat vuotaa. Hävitä vuotaneet paristot heti. Jos paristot ovat vuotaneet, älä koske aineeseen äläkä tahri siihen esimerkiksi vaatteitasi. Puhdista paristotila huolellisesti, ennen kuin laitat sinne uudet paristot.
- Älä säilytä paristoja kolikkojen tai muiden metalliesineiden kanssa samassa taskussa, pussissa tms.
- Paristoja ei saa hävittää kotitalousjätteen mukana. Hävitä paristot jätahuolto-ohjeiden mukaan.
- Säilytä paristot lasten ulottumattomissa. Jos lapsi nielee pariston, ota heti yhteys lääkäriin.
- Jos et aio käyttää kauko-ohjainta pitkään aikaan, poista siitä paristot.
- Älä lataa tai pura mukana toimitettuja paristoja.
- Suojaa paristot kuumuudelta, kuten auringonpaisteelta ja tulelta.

VAROITUS VAKAVASTA VAARASTA

Sähköisku- ja tulipalovaaran vähentämiseksi laite ei saa altistua sateelle eikä kosteudelle.

Kun verkkojohto on kytketty pistorasiaan, laite on kytkettynä sähköverkkoon, vaikka sammuttaisit laitteen painamalla  -painiketta. Tässä toimintatilassa laite kuluttaa vähän sähköä.

(Virtapainike)

Kytkee laitteen toimintatilaan tai valmiustilaan.

Käytä tätä laitetta vain yli 22 cm:n etäisyydellä sellaisesta henkilöstä, jolla on sydämentahdistin tai defibrillaattori.

Radioaallot voivat vaikuttaa sähkötoimisiin lääketieteellisiin laitteisiin. Älä käytä tätä laitetta lääketieteellisten laitteiden lähellä tai sairaanhoitolaitoksissa.

Arvokilpi on laitteen pohjassa.

For U.K. customers

If the socket outlets in the home are not suitable for the plug supplied with this appliance, it should be cut

off and an appropriate 3 pin plug fitted. For details, refer to the instructions described below.

HUOM!

The plug severed from the mains lead must be destroyed, as a plug with bared flexible cord is hazardous if engaged in a live socket outlet.

Special Instructions for U.K. Model

IMPORTANT

THE WIRES IN MAINS LEAD ARE COLOURED IN ACCORDANCE WITH THE FOLLOWING CODE:

Blue: NEUTRAL

Brown: LIVE

As the colours of the wires in the mains lead of this apparatus may not correspond with the coloured markings identifying the terminals in your plug, proceed as follows:

The wire which is coloured BLUE must be connected to the terminal which is marked with the letter N or coloured BLACK. The wire which is coloured BROWN must be connected to the terminal which is marked with the letter L or coloured RED. Making sure that neither core is connected to the earth terminal of the three pin plug.

Mukana toimitetut tarvikkeet

Tarkasta, että sait seuraavat tarvikkeet.

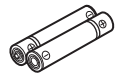
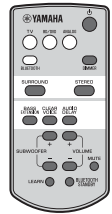
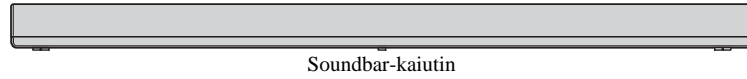

* Käytetään apuvälineenä soundbar-kaiuttimen seinäkiinnityksessä

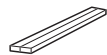

* Käytetään soundbar-kaiuttimen seinäkiinnityksessä



Kauko-ohjaimen käyttöönotto

Poista suojakalvo ennen käyttöä.

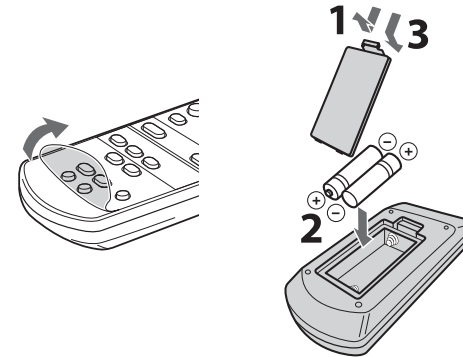

Kauko-ohjaimen toimintaetäisyys

Käytä ohjainta alla kuvatulla toiminta-alueella. Jos kiinnität soundbar-kaiuttimen seinään, käytä kansilevyssä olevaa kaukosäädinsignaalin vastaanotinta (s. 5).

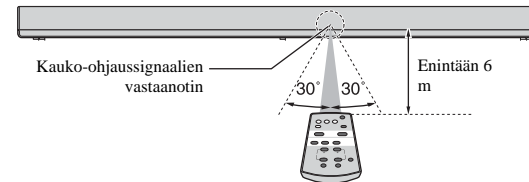

Ominaisuudet

Soundbar-kaiuttimen ja sen sisältämän subwooferin avulla voit nauttia tehokkaasta ja realistisesta äänentoistosta. Soundbar on helppo asentaa ja kytkeä televisioon sekä muihin laitteisiin.

• AIR SURROUND XTREME

Nauti 7.1-kanavaisen tilaäänien syvästä äänimaisemasta, joka kuulostaa siltä, kuin kaiuttimet olisivat paitsi kuulijan edessä, myös oikealla ja vasemmalla puolella sekä hänen takanaan (s. 9).

• Bass extension (basson laajennus)

Tehokkaasta bassoäänestä pääset nauttimaan Yamahan oman bassotehostustekniikan "Advanced Bass Extension Processing" ansiosta (s. 9).

• Bluetooth® -yhteys Bluetooth®

Bluetooth-yhteensopivan älypuhelimien, tabletin tai tietokoneen sisältö on helposti toistettavissa (s. 10)

Compressed Music Enhancer -toiminnon ansiosta nautit todentuntuisesta ja ilmaisuvoimaisesta äänestä, joka muistuttaa alkuperäistä mahdollisimman tarkasti.

• HOME THEATER CONTROLLER

Laitetta on helppo ohjata siihen tarkoitettuun sovelluksella: "HOME THEATER CONTROLLER."

• Television kaukosäätimen opetus

Käytä soundbar-kaiutinta television kaukosäätimellä (s. 12)

• Clear-äänentoisto

Selkeyttää puheääntä (kuten dialogia ja selostusta)(s. 9).

Usein esitettyjä kysymyksiä

Tässä luvussa esitellään yleisimmät toiminnot ja usein esitettyjä kysymyksiä laitteen toiminnosta.

K1 Voinko ohjata soundbarin toimintaa television kaukosäätimellä? On hankalaa ohjata televisiota ja soundbaria eri kaukosäätimillä.

A1 Kyllä. Voit ohjata soundbaria television kaukosäätimellä. Hyödynnä säätimen opetustoimintoa (s. 12).

Toimintoa voi käyttää vain, jos televisiota ohjataan IR (infrapuna) -kaukosäätimellä. Tarkasta TV:n kaukosäätimen tyyppi.

K2 Voinko selkeyttää dialogia?

V2 Kyllä. Elokuvien, TV-uutisten, urheiluohjelmien ja muiden vastaavien puheääntä voi selkeyttää käyttämällä "Clear Voice" -toimintoa (s. 9).

K3 Voinko käyttää soundbar-kaiutinta älypuhelimella? Voinko käynnistää/sammuttaa soundbar-kaiuttimen älypuhelimella?

V3 Kyllä. Laitetta on helppo ohjata siihen tarkoitettuun sovelluksella: "HOME THEATER CONTROLLER". (s. 11).

Tätä toimintoa käytätksesi sinun täytyy luoda älypuhelimien ja soundbar-kaiuttimen välille Bluetooth-yhteys.

Jos käytät Bluetooth-valmiustilatoimintoa, soundbar-kaiutin kytkeytyy toimintatilaan silloin, kun Bluetooth-yhteys muodostetaan älypuhelimien ja soundbar-kaiuttimen välille, ja pois toimintatilasta silloin, kun yhteys katkaistaan (s. 11).

K4 Voinko ohjata soundbarin toimintaa kaapeli- tai satelliittivastaanottimen kaukosäätimellä?

V4 Kyllä. Jos haluat ohjata soundbaria kaapeli- tai satelliittiviritimen kaukosäätimellä, ohjelmoi soundbar-kaiutin television omalla IR (infrapuna) -kaukosäätimellä ja käytä sen jälkeen viritimen kaukosäädintä toimintojen ohjaamiseksi.

Laitteen rakenne

Soundbar (etulevy/kansilevy)

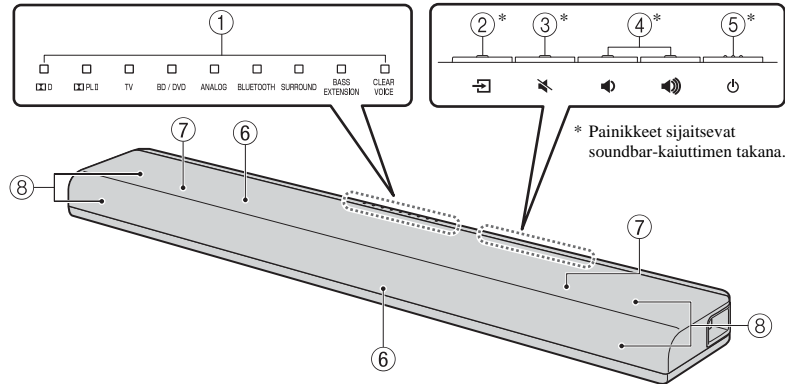

1 Merkkivalot

Kertovat soundbar-kaiuttimen tilasta. Lue tärkeimmistä merkkivaloista kohdassa "Toiminnot" (s. 8 - 9).

2 [Source Icon] (ohjelmalähde) -painike

Valitse toistettava ohjelmalähde (s. 8).

3 [Mute Icon] (äänenmykistys) -painike

Äänen mykistys. Palauta ääni kuuluviin painamalla painiketta uudelleen (s. 9).

4 [Volume +/- Icon] (äänenvoimakkuus +/-) -painikkeet

Äänenvoimakkuuden säätö (s. 8).

5 [Power Icon] Virtapainike

Kytke soundbar-kaiutin päälle tai pois (valmiustilaan) (s. 9).

Vinkki:

- Soundbar saattaa sammua automaattisesti, jos Auto Power Standby (automaattinen valmiustilatoiminto) on käytössä (s. 15).

6 Kauko-ohjaussignaalien vastaanottimet

Vastaanottaa infrapunasihtiaa soundbar-laitteen kauko-ohjaimesta (s. 2).
Kaukosäädinsignaalien vastaanottimet ovat soundbar-kaiuttimen etulevyssä ja kansilevyssä (s. 5).

Soundbar (takalevy/pohjalevy)

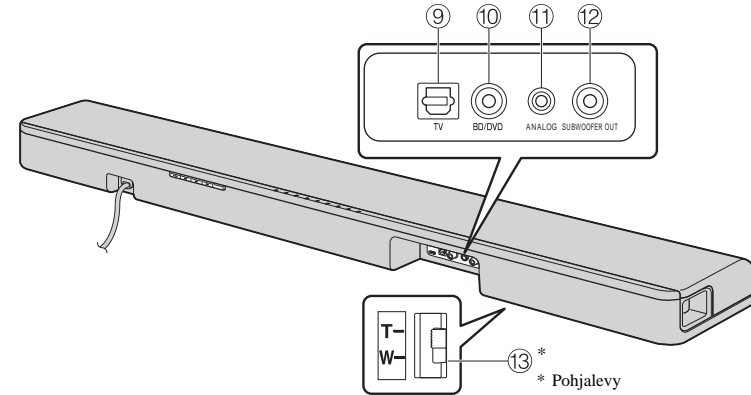

7 Kaksi sisäänrakennettua subwooferia

Sisäänrakennetut subwooferit sijaitsevat soundbar-kaiuttimen yläosassa.

8 Kaiuttimet

9 Television tuloliitin

Kytke TV tähän liittimeen optisella kaapelilla (s. 6).

10 BD/DVD-tuloliitin

Kytke ohjelmaa toistava soitin (kuten BD-soitin) tähän liittimeen koaksiaalisella digitaalisella kaapelilla (s. 7).

11 ANALOG-tuloliitin

Kytke erillislaitte tähän liittimeen 3,5 mm stereominijakkikaapelilla (s. 7).

12 SUBWOOFER OUT -liitin

Kytke erillinen subwoofer tähän liittimeen monokaapelilla (s. 14).

13 Sijoituspaikan valintakytkin

Valitse soundbar-kaiuttimen sijoituspaikkaan parhaiten sopiva äänenlaatu (s. 5).

Asennus

Soundbar-kaiuttimen sijoituspaikka vaikuttaa siihen, kumpaa kaukosäädinsignaalin vastaanotinta on paras käyttää.

Soundbar-kaiuttimen sijoitus laitekaapin tms. päälle

- 1 Laita soundbar-kaiuttimen pohjalevyssä oleva valintakytkin kohtaan T (Tabletop) (T on perusasetus). Käyttöön valikoituu tähän sijoituspaikkaan sopiva äänenlaatu.
- 2 Sijoita soundbar-kaiutin laitekaapin tms. päälle siten, että painikkeet ovat seinän puolella.

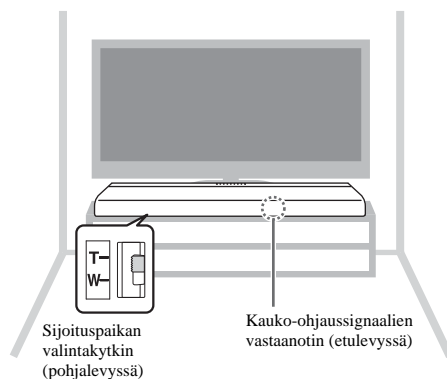

VAROITUS

- Älä laita soundbar-kaiutinta ja BD-soitinta (tai muuta laitetta) päällekkäin. Muuten värinä voi aiheuttaa toimintahäiriön.
- Älä koske soundbar-kaiuttimen etu- ja kansilevyssä olevaan kaiutinosaan (kankaaseen).
- Soundbar-laitteen kaiuttimia ei ole magneettisuojuattu. Älä sijoita magnetismille herkkiä esineitä (kuten kiintolevyjä) lähelle soundbar-kaiutinta.
- Tietyissä asennusympäristöissä voi olla helpompaa, että teet soundbar-kaiuttimen ja muiden laitteiden (kuten TV:n) kytkennät, ennen kuin sijoitat soundbar-kaiuttimen lopulliseen paikkaansa.
- Sijoita soundbar-kaiutin vähintään 50 mm etäisyydelle televisiosta.

Soundbar-kaiuttimen seinäkiinnitys

- 1 Laita soundbar-kaiuttimen pohjalevyssä oleva valintakytkin kohtaan W (Wall).

Käyttöön valikoituu tähän sijoituspaikkaan sopiva äänenlaatu.

- 2 Noudata ohjeita kohdassa "Seinäkiinnitys" ja asenna soundbar-kaiutin seinään siten, että painikkeet osoittavat ylöspäin.

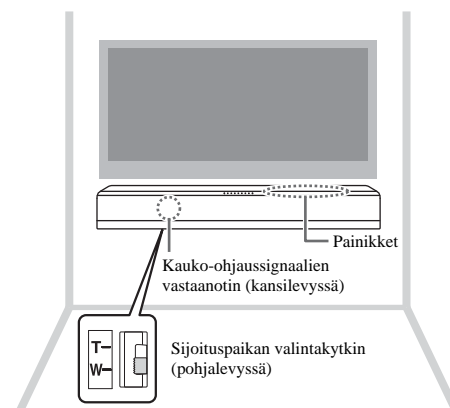

VAROITUS

- Jos kiinnität soundbar-kaiuttimen seinään, teet kaikki asennustyöt rakennusalan asiantuntijalla tai laitteen virallisella jälleenmyyjällä. Asiakas ei saa milloinkaan itse yrittää tehdä tätä asennustyötä. Virheellinen tai puutteellinen asennus voi johtaa soundbar-kaiuttimen putoamiseen, mistä voi olla seurauksena henkilövahinko.
- Kiinnitä soundbar-kaiutin tukevaan seinään (kipsilevyyn), jotta se ei putoa.
- Käytä erikseen myytäviä ruuveja, jotka kestävät keskusyksikön painon (määritetty kohdassa 2, oikealla). Jos käytät muita kuin sopivia kiinnikkeitä, esimerkiksi lyhyitä ruuveja, nautoja tai kaksipuolista teippiä, soundbar-kaiutin voi pudota.

Seinäkiinnitys

- 1 Kiinnitä mukana toimitettu kiinnityssapluuna seinään ja merkitse sapluunassa olevat ruuvien kohdat seinään.

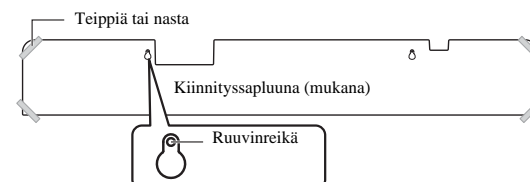

- 2 Poista kiinnityssapluuna seinästä. Kiinnitä erikseen ostettavat ruuvit (kuten kuvassa) seinässä olevien merkien kohdalle.

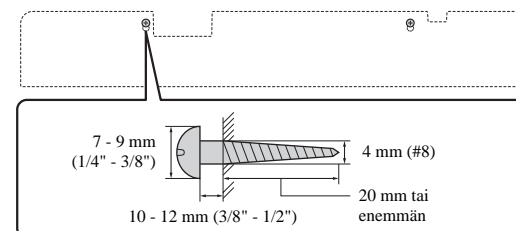

- 3 Poista sovitinpaloista suojapaperi ja kiinnitä liimapinta soundbar-kaiuttimen kuten kuvassa (alla).



- 4 Ripusta soundbar-kaiutin roikkumaan ruuvien varaan.

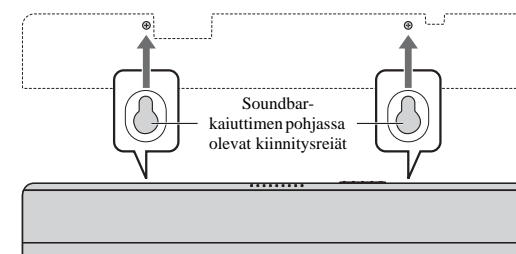

VAROITUS

- Kiinnitä johdot niin, etteivät ne pääse löystymään. Jos kätesi tai jalkasi takertuu löysällä olevaan kaapeliin, soundbar-kaiutin voi pudota.
- Kun olet kiinnittänyt soundbar-kaiuttimen, tarkista, että se on tukevasti paikallaan. Yamaha ei ole vastuussa virheellisestä kiinnityksestä johtuvista ongelmista.

Kytkennät

Kytkeä televisioon (tai muuhun erillislaitteeseen).

VAROITUKSIA

- Kytke soundbar-kaiuttimen virtajohto pistorasiaan vasta, kun olet tehnyt muut kytkennät.
- Älä käytä liikaa voimaa, kun kytket kaapelin. Jos teet niin, seurauksena voi olla kaapelin ja liittimen rikkoutuminen.

1 Kytke televisio soundbar-kaiuttimeen optisella kaapelilla (mukana).

Poista optisen kaapelin suojus ja tarkista liittimen suunta.



2 Kytke soundbar-kaiuttimen virtajohto pistorasiaan.

3 Määritä televisioon seuraavat asetukset.

- Säädä television äänenvoimakkuus minimiin.
- Ota television omat kaiuttimet pois käytöstä (jos mahdollista).

Vinkki:

- Jos et voi valita television omia kaiuttimia pois käytöstä television asetusten kautta, voit kytkeä ne pois käytöstä siten, että liität television kuulokeliittimeen kuulokkeet. Lue lisätietoja television käyttöohjeesta.
- TV- ja BD/DVD-tuloliittimet tukevat seuraavia audiosignaaleja.
 - PCM (2 kanavaa)
 - Dolby Digital (enintään 5.1 kanavaa)

Soundbar-kaiutin

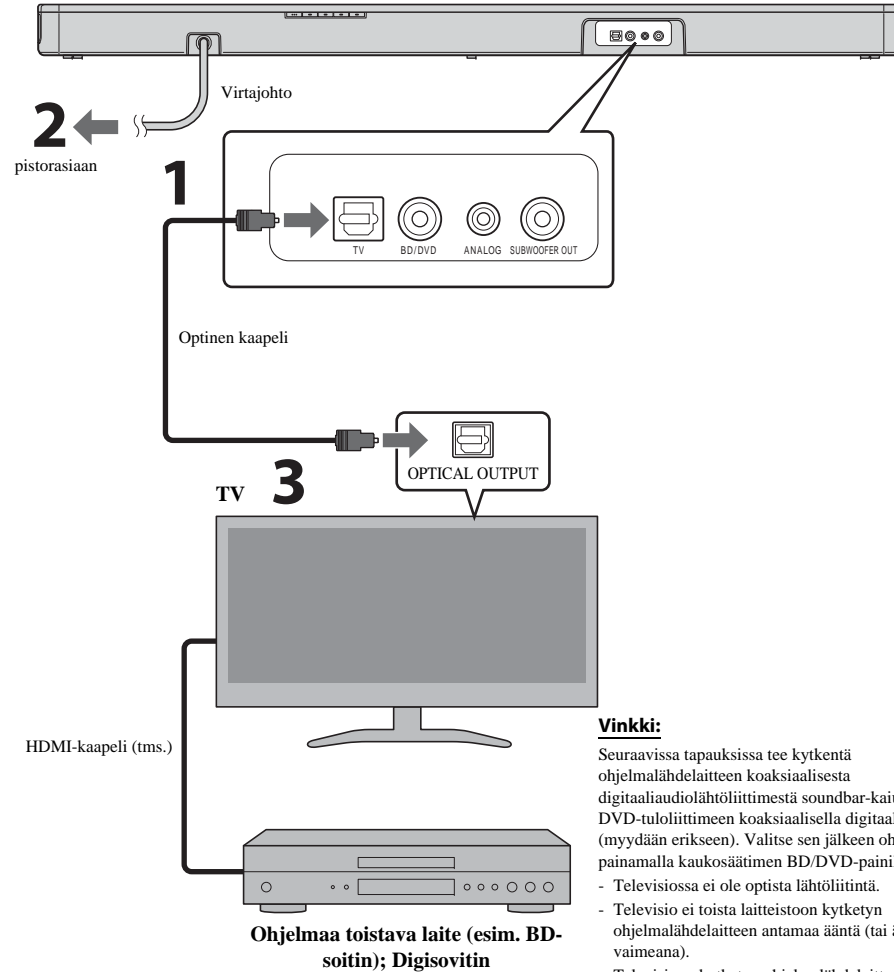

Vinkki:

- Seuraavissa tapauksissa tee kytkeä ohjelmälähdelaiteen koaksiaaliseen digitaalilähtöliittimestä soundbar-kaiuttimen BD/DVD-tuloliittimeen koaksiaalilla digitaalkaapelilla (myydään erikseen). Valitse sen jälkeen ohjelmälähde painamalla kaukosäätimen BD/DVD-painiketta.
- Televisiossa ei ole optista lähtöliittintä.
 - Televisio ei toista laitteistoon kytketyn ohjelmälähdelaiteen antamaa ääntä (tai ääni kuulu väimeänä).
 - Televisioon kytketyn ohjelmälähdelaiteen ääntä ei saa kuuluviin tilaäänenä.

Erillislaitteen digitaalikytkentä

Voit kytkeä erillislaitteen, jossa on koaksiaalinen digitaalitaalähtöliitin (esim. DVD-soitin), soundbar-laitteen BD/DVD-tuloliittimeen.

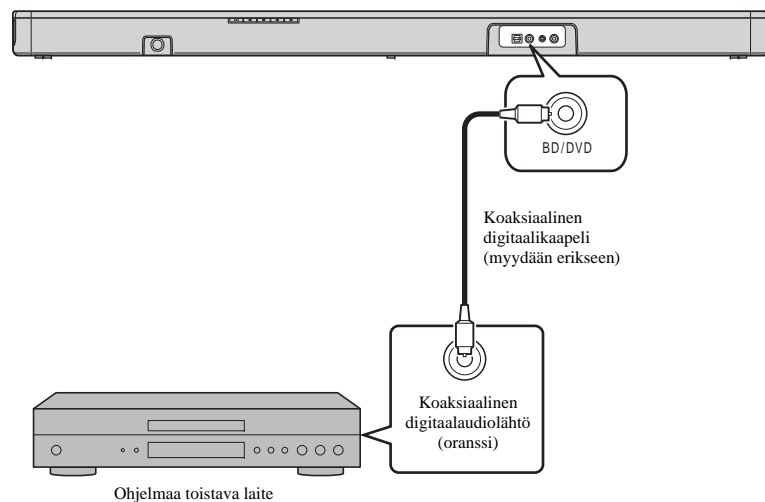

HUOM!

- Valitse ohjelmalähde painamalla kaukosäätimen BD/DVD-painiketta.

Erillislaitteen analoginen kytkentä (pelikonsoli)

Ellei erillislaitteessa (kuten pelikonsolissa) tai televisiossa ole digitaalista audiolähtöliitäntää, voit kytkeä kyseisen laitteen soundbar-kaiuttimen ANALOG-tuloliittimiin.

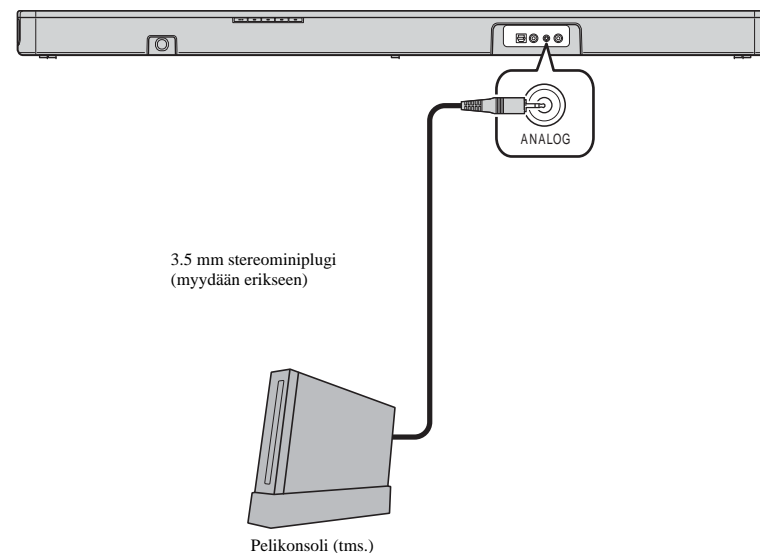

HUOM!

- Valitse ohjelmalähde painamalla kaukosäätimen ANALOG-painiketta.
- Jos voit säätää soundbar-kaiuttimen ANALOG-tuloliittimeen kytketyn erillislaitteen äänenvoimakkuutta, säädä se samalle tasolle kuin TV- tai BD/DVD-tuloliittimeen kytketyn erillislaitteen äänenvoimakkuus.

Toiminnot

Merkkivalot

Kansilevyn merkkivalot ilmaisevat palamalla tai vilkkumalla toimintatilan ja asetuksen vaiheen.

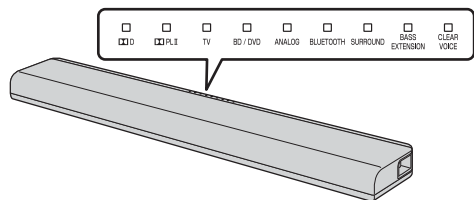

Tässä käyttöohjeessa käytetään seuraavia symboleja kuvaamaan yhdeksän eri merkkivalon tilaa.

- : Off
- : Valo palaa
- ☀ : Vilkkuu

(Esimerkki: Kun PL II -merkkivalo ja SURROUND-merkkivalo vilkkuvat ja TV-merkkivalo palaa)



1 Ohjelmälähdepainikkeet

Valitse toistettava ohjelmälähde.

- TV** TV-ääni
- BD/DVD** Audiosignaali BD/DVD-tuloliittimeen kytketystä laitteesta
- ANALOG** Audiosignaali ANALOG-tuloliittimeen kytketystä laitteesta

BLUETOOTH

..... Audiosignaali Bluetooth-yhteydellä kytketystä laitteesta

Vastaava merkkivalo syttyy.
(Esimerkki: valittuna on TV)

- TV
- BD/DVD
- ANALOG
- BLUETOOTH

Vinkki:

- Jos haluat kuunnella ääntä televisioon kytketystä ohjelmälähteestä tai erillislaitteen toistamaa ohjelmaa, joka sisältää ääntä ja kuvaa, valitse kyseinen laite television ohjelmälähteeksi.
- Lisätietoja Bluetooth-yhteydestä: katso Bluetooth-laitteen äänentoisto (s. 10).

1

2 SUBWOOFER-painikkeet (+/-)

Säädä subwooferin äänenvoimakkuus.

-
- Äänenvoimakkuus pienemmäksi (-) \longleftrightarrow Äänenvoimakkuus suuremmaksi (+)

VOLUME (+/-) -painikkeet

Säädä soundbar-kaiuttimen äänenvoimakkuus.

- ☀
- Äänenvoimakkuus pienemmäksi (-) \longleftrightarrow Äänenvoimakkuus suuremmaksi (+)

2

LEARN-painike★

Aseta soundbar-kaiutin television kaukosäätimen oppimistilaan (s. 12).

★: Painike, jota on painettava 3 sekuntia tai pidempään. LEARN, BLUETOOTH STANDBY, AUDIO DELAY

Kauko-ohjaussignaalien lähetin

Lähetää infrapunasignaaleja.

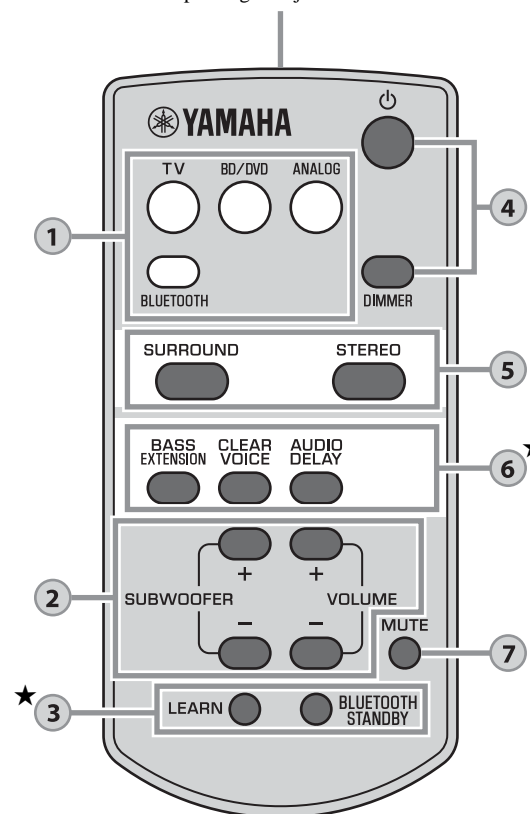

★

3 BLUETOOTH STANDBY-painike★

Salli/estä Bluetooth-valmiustila (s. 11).

3

Virtapainike

Soundbar-kaiutin toimintaan/valmiustilaan.

Toimintatilassa



Valitun ohjelmälähteen merkkivalo palaa (vihreänä).

Bluetooth-valmiustila (s. 11)



Valo palaa (punaisena)

Ei valoa



DIMMER-painike

Muuta merkkivalojen kirkkautta. Jokainen painallus muuttaa merkkivalojen kirkkautta seuraavasti:

Dim (himmeä, perusasetus) → Off (ei valoa) → Bright (kirkas)



Merkkivalot kirkastuvat toiminnon käytön jälkeen, ja muutaman sekunnin kuluttua näkyviin tulee valittu kirkkaus.

SURROUND- ja STEREO-painikkeet

Valitse tiläänentoisto tai stereoäänentoisto (2 kanavaa).

Tiläänentoisto luo todentuntuisista äänitehosteista Yamahan omalla AIR SURROUND XTREME -tekniikalla.

SURROUND	<input checked="" type="checkbox"/> SURROUND	Valo palaa (tiläänentoisto)
STEREO	<input type="checkbox"/> SURROUND	Ei valoa (stereoäänentoisto)

Vinkki:

- Kun laite toistaa 2-kanavaista stereoääntä tiläänänenä,  PLII -ilmaisimien valo palaa.

PLII Valo palaa (Dolby Pro Logic II)

- Jos asennat Bluetooth-laitteeseen (kuten älypuhelimien) ilmaisen "Home Theater Controller" -sovelluksen, voit käyttää seuraavia tiläänäiohjelmia: TV PROGRAM, MOVIE, MUSIC, SPORTS ja GAME.

4

BASS EXTENSION -painike

Valitse Bass Extension -bassotehostus käyttöön/pois käytöstä. Kun toiminto on käytössä, nautit tehokkaasta bassoäänestä Yamahan oman bassotehostustekniikan "Advanced Bass Extension Processing" ansiosta.

BASS EXTENSION Valo palaa (käytössä)

BASS EXTENSION Ei pala (ei käytössä)

CLEAR VOICE -painike

Valitse puheäänien selkeytys käyttöön/pois käytöstä. Kun tämä toiminto on käytössä, pääset nauttimaan kirkkaasta puheäänestä katsellessasi elokuvia, tv-sarjoja, uutisia tai urheiluohjelmia.

CLEAR VOICE Valo palaa (käytössä)

CLEAR VOICE Ei pala (ei käytössä)

AUDIO DELAY -painike*

Säädi ääniviivettä ja salli äänen tahdistaminen televisiokuvaan silloin, kun television kuva näyttää olevan ääntä jäljessä.

Säädi ääniviivettä seuraavasti:

1 Pidä AUDIO DELAY -painiketta painettuna yli 3 sekuntia.

Rivin vasemmassa reunassa oleva merkkivalo vilkkuu.



2 Säädi ääniviivettä SUBWOOFER (+/-)-painikkeilla. SUBWOOFER (+) -painike viivästyttää äänentoistoa.



(-) —————> (+)

3 Päädi asetus painamalla AUDIO DELAY.

Vinkki:

- Aseruksen säätö loppuu automaattisesti, jos mitään toimintoa ei käytetä 20 sekuntiin.

6

MUTE-painike

Äänen mykistys. Palauta ääni kuuluviin painamalla uudelleen.



Vilkkuu (äänentoisto mykistetty)

Dekooderin merkkivalo

Soundbar-kaiutin tukee seuraavia äänisignaaleja. Voit tarkastaa tulevan äänisignaalin tyyppin merkkivalon värin perusteella.

D Vihreä (Dolby Digital)

D Ei valoa (PCM)

7

Bluetooth-laitteesta tulevan äänen toisto

Voit toistaa ohjelmaa langattoman yhteyden kautta Bluetooth-laitteista, kuten älypuhelimesta tai digitaalisesta musiikkisoittimesta.

Lue lisätietoja Bluetooth-laitteen käyttöohjeesta.

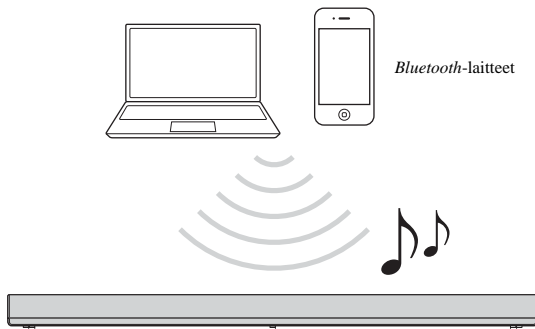

Noudata seuraavia ohjeita, jos haluat käyttää Bluetooth-laitetta soundbar-kaiuttimen kanssa.

Ensimmäinen Bluetooth-yhteys

Seuraavat Bluetooth-yhteydet

Muodosta pariliitos soundbar-kaiuttimen ja Bluetooth-laitteen välille

Audiosignaali Bluetooth-yhteydellä kytketystä laitteesta soundbar-kaiuttimeen

Muodosta pariliitos soundbar-kaiuttimen ja Bluetooth-laitteen välille

Kun muodostat Bluetooth-yhteyden laitteesta ensimmäisen kerran, sinun täytyy tehdä "pariliitos" laitteen ja soundbar-kaiuttimen välille. "Pariliitos" täytyy tehdä jokaiselle käyttämällesi Bluetooth-laitteelle.

Kun pariliitos on kerran tehty, seuraavalla kerralla yhteydenmuodostus kyseiseen laitteeseen tapahtuu automaattisesti.

1 Valitse ohjelmalähteeksi BLUETOOTH painamalla kauko-ohjaimen Bluetooth-painiketta.

Kansilevyn BLUETOOTH-ilmasin vilkkuu.





2 Käynnistä pariliitoksen haluamasi Bluetooth-laite. Käynnistä pariliitoksen muodostus.

Toiminnon suoritusohjeet ovat laitekohtaisia. Lue lisätietoja laitteen omasta käyttöohjeesta.

3 Valitse "YAS-105 Yamaha" laitteen Bluetooth-laitelistasta.

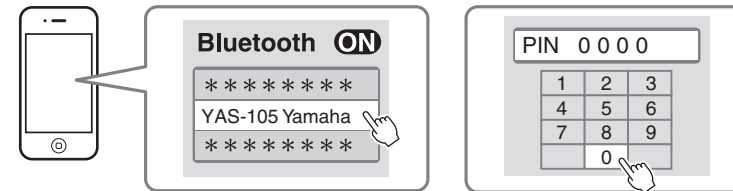
Jos laite vaatii salasanan (PIN), kirjoita numerosarja "0000".



Kun pariliitos on valmis, laitteessa näkyy symboli  tai valmiuden ilmaiseva viesti.

HUOM!

- Pariliitoksen muodostamisen aikana Bluetooth-laite ja soundbar-kaiutin saavat olla enintään 10 metrin päässä toisistaan.
- Enintään kahdeksalla Bluetooth-laitteella voi olla samanaikaisesti pariliitos soundbar-kaiuttimeen. Yhdeksäs pariliitos korvaa sen yhteyden tiedot, jota ei ole käytetty pisimpään aikaan.
- Jos jonkin laitteen pariliitoksen tiedot on hävitetty, sinun täytyy muodostaa pariliitos uudestaan, ennen kuin voit käyttää kyseistä laitetta.
- Jos jostakin Bluetooth-laitteesta on jo yhteys soundbar-kaiuttimeen, katkaise kyseinen Bluetooth-yhteys (s. 11) ja muodosta sen jälkeen pariliitos uudesta laitteesta.
- Katso ""Bluetooth" (s. 18) - "Vianmääritys", mikäli pariliitosta ei voi muodostaa.

Bluetooth-laitteen audiosignaalin toisto soundbar-kaiuttimesta

1 Kun soundbar-kaiutin on toimintatilassa, valitse ohjelmalähteeksi BLUETOOTH painamalla kauko-ohjaimen Bluetooth-painiketta.

Kansilevyn BLUETOOTH-ilmasin vilkkuu.



2 Käynnistä toisen laitteen Bluetooth-toiminto ja muodosta yhteys.

Kun Bluetooth-yhteys on muodostunut virheettömästi, soundbar-kaiuttimen BLUETOOTH-merkkivalo syttyy.



3 Käynnistä kappaleen toisto laitteesta.

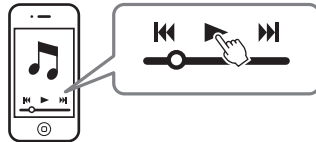

HUOM!

- Bluetooth-yhteyden muodostamisen aikana laite ja soundbar-kaiutin saavat olla enintään 10 metrin päässä toisistaan.
- Sinun täytyy mahdollisesti valita "YAS-105 Yamaha" uudestaan Bluetooth-laitteen listasta, mikäli yhteydessä on jokin ongelma. Sinun täytyy mahdollisesti muuttaa toisen laitteen audiosignaalin lähtöasetuksia, jotta saat ohjattua audiosignaalin tähän laitteeseen. Asetusten tekeminen on Bluetooth-laitekohtaista.
- Säädä Bluetooth-laitteen äänenvoimakkuutta tarvittaessa.
- Jos jostakin Bluetooth-laitteesta on jo yhteys soundbar-kaiuttimeen, katkaise kyseinen Bluetooth-yhteys ja muodosta yhteys uudesta laitteesta.

Bluetooth-yhteyden katkaisu

Bluetooth-yhteys katkeaa seuraavissa tilanteissa. Jos Bluetooth-yhteys katkeaa soundbar-kaiuttimen ollessa toimintatilassa, BLUETOOTH-merkkivalo ei enää pala vaan vilkkuu. Nyt soundbar-kaiutin odottaa yhteyttä.

- Bluetooth-toiminto sammutetaan toisesta laitteesta.
- Soundbar-kaiuttimen kaukosäätimen BLUETOOTH-painiketta pidetään painettuna yli 3 sekuntia.
- Soundbar-kaiutin sammutetaan.

Bluetooth-valmiustilan käyttö

Bluetooth-valmiustila mahdollistaa sen, että soundbar-kaiutin käynnistyy (tai sammuu) automaattisesti Bluetooth-laitteen käytön mukaisesti.

1 Kun soundbar-kaiutin on toimintatilassa, pidä painettuna soundbarin kauko-ohjaimen BLUETOOTH STANDBY-painike yli 3 sekunnin ajan.

Asetus vaihtuu (käyttöön / pois käytöstä), kun pidät BLUETOOTH STANDBY -painikkeen painettuna 3 sekunnin ajan.



Vilkkuu 3 kertaa (käytössä), vilkkuu kerran (ei)

Kun Bluetooth-valmiustila on käytössä ja soundbar-kaiutin on sammutettu, D-merkkivalo palaa punaisena (Bluetooth-valmiustila).



Valo palaa (punaisena)

Bluetooth-laitteesta käytettävät toiminnot, kun Bluetooth-valmiustila on käytössä

Tahdistettu virrankytkentä (jos soundbar on sammutettuna)

Kun Bluetooth-yhteys käynnistetään Bluetooth-laitteesta, soundbar käynnistyy ja on valmis toistamaan Bluetooth-laitteesta tulevaa ääntä.

Tahdistettu virransammutus (jos soundbar on toimintatilassa)

Soundbar sammuu, kun Bluetooth-yhteys katkaistaan Bluetooth-laitteesta. (Vain, kun ohjelmalähteenä on BLUETOOTH.)

Home Theater Controller -sovelluksen käyttö

Jos asennat Bluetooth-laitteeseen, kuten älypuhelimeen, ilmaisen "Home Theater Controller" -sovelluksen, voit käyttää kätevästi erilaisia toimintoja Bluetooth-laitteen kautta. (Toiminnot: ohjelman toiston ohjaus, tilääniohjelma, äänensäädöt)

HUOM!

- Jos haluat käyttää sovellusta, yhdistä soundbar-kaiutin ja Bluetooth-laite toisiinsa Bluetooth-yhteyden välityksellä.
- Jos otat käyttöön soundbar-kaiuttimen Bluetooth-valmiustilan, voit kytkeä soundbar-kaiuttimen toimintatilaan Bluetooth-laitteella.

Lisätietoja "Home Theater Controller" -sovelluksesta saat verkkosivustollamme olevista tuotetiedoista.

Asetukset

Soundbar-kaiuttimen ohjaus television kaukosäätimellä (television kaukosäätimen opetus)

Soundbarin ohjelmoinnin jälkeen voit ohjata television kaukosäätimellä soundbarin toimintoja (kuten television ja soundbarin yhtäaikainen käynnistys/sammutus, soundbarin äänenvoimakkuuden säätö ja mykistystyksen käyttö sekä äänen palautus kuuluviin).

- Tämä toiminto on käytettävissä vain, jos television kaukosäädin käyttää infrapunaisignaaleja (IR).
- Radiotaajuuksia käyttävä kaukosäädin ei toimi.
- Jos soundbarin äänenvoimakkuuden muuttaminen vaikuttaa myös television äänenvoimakkuuteen, säädä television äänenvoimakkuus minimiin tai mykistä television kaiuttimet.

1 Sammuta televisio.

2 Sammuta soundbar-kaiutin.

3 Pidä painettuna soundbar-kaiuttimen kaukosäätimessä oleva LEARN-painike yli 3 sekuntia samalla, kun osoitat oikeaa kaukosäädinsignaalien vastaanotinta (s. 5).

Soundbar-kaiutin kytketty oppimistilaan, ja kansilevyn merkkivalot vilkkuvat kuten kuvassa (alla).

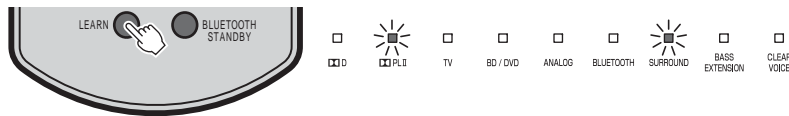

4 Tarkasta, aktivoituiko oikea kaukosäädinsignaalien vastaanotin.

Näet toiminnassa olevan kaukosäädinsignaalien vastaanottimen CLEAR VOICE -merkkivalosta.

CLEAR VOICE -merkkivalo	Aktivoitu kauko-ohjaussignaalien vastaanotin	Aktivoitu kauko-ohjaussignaalien vastaanotin on oikea, jos käytössä on...
<input type="checkbox"/> CLEAR VOICE Ei valoa	Etulevyssä	soundbar-kaiuttimen sijoitus laitekaapin tms. päälle
<input checked="" type="checkbox"/> CLEAR VOICE Valo palaa	Kansilevyssä	soundbar-kaiuttimen seinäkiinnitys

Ei ole oikea kauko-ohjaussignaalien vastaanotin ole aktivoitunut, sammuta oppimistila painamalla LEARN-painiketta ja toista vaiheet uudestaan alkaen vaiheesta 3.

HUOM!

- Vaiheissa 5-8 tarvitaan vain television kaukosäädintä ja soundbar-kaiuttimen takalevyn painikkeita. Soundbar-kaiuttimen kaukosäädintä ei tarvita.
- Jos soundbar on jo oppinut toimintoja, seuraavat merkkivalot tulevat näkyviin.
Äänenmykistys: TV
Volume (-): BD/DVD
Volume (+): ANALOG
Virta: BLUETOOTH

5 Opetaa soundbarille television kaukosäätimellä äänenmykistystoiminto.

5-1 Paina soundbar-kaiuttimen takalevyn (äänennykistys) -painiketta.

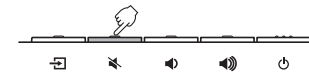

5-2 Osoita television kaukosäätimellä kaukosäädinsignaalien vastaanotinta ja paina MUTE-painiketta kaksi tai kolme kertaa yli 1 sekunnin ajan.

Oikea kauko-ohjaussignaalin vastaanotin riippuu laitteen sijoituspaikasta (s. 5).

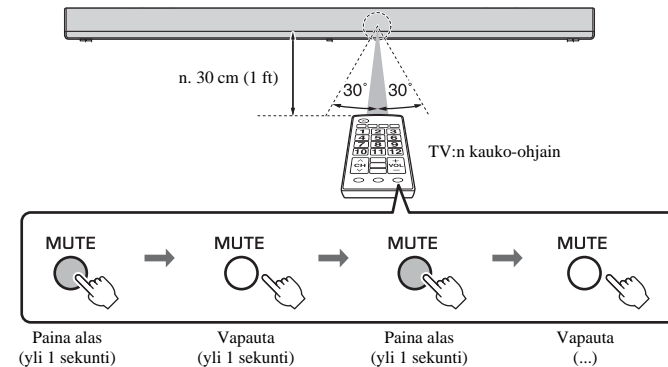

Tulos	Merkkiääni	Merkkivalot
Oppiminen onnistui	Kerran	<input type="checkbox"/> <input checked="" type="checkbox"/> <input type="checkbox"/> <input type="checkbox"/> <input type="checkbox"/> <input type="checkbox"/> <input checked="" type="checkbox"/> <input type="checkbox"/> <input type="checkbox"/> Valo palaa
Oppiminen epäonnistui *Toista vaiheesta 5-1.	Kahdesti	<input type="checkbox"/> <input checked="" type="checkbox"/> <input checked="" type="checkbox"/> <input checked="" type="checkbox"/> <input checked="" type="checkbox"/> <input checked="" type="checkbox"/> <input checked="" type="checkbox"/> <input type="checkbox"/> <input type="checkbox"/> Vilkkuu

Kaapeli- tai satelliittiviritin:

Ohjelmoi soundbar-kaiutin television omalla IR (infrapuna)-kaukosäätimellä (ei kaapeli- tai satelliittiviritimen kaukosäätimellä).

6 Opeta soundbarille television kaukosäätimellä äänenvoimakkuus pienemmäksi (volume -) -toiminto.

6-1 Paina soundbar-kaiuttimen takalevyn  (äänenvoimakkuus -) -painiketta.

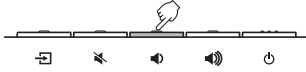

6-2 Osoita television kaukosäätimellä kaukosäädinsignaalin vastaanotinta ja paina äänenvoimakkuuden säätöpainiketta (-) kaksi tai kolme kertaa yli 1 sekunnin ajan.

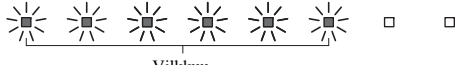
Tulos	Merkkiääni	Merkkivalot
Oppiminen onnistui	Kerran	
Oppiminen epäonnistui *Toista vaiheesta 6-1.	Kahdesti	

7 Opeta soundbarille television kaukosäätimellä äänenvoimakkuus suuremmaksi (volume +) -toiminto.

7-1 Paina soundbar-kaiuttimen takalevyn  (äänenvoimakkuus +) -painiketta.

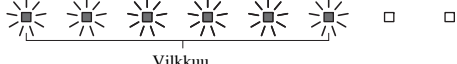

7-2 Osoita television kaukosäätimellä kaukosäädinsignaalin vastaanotinta ja paina äänenvoimakkuuden säätöpainiketta (+) kaksi tai kolme kertaa yli 1 sekunnin ajan.

Tulos	Merkkiääni	Merkkivalot
Oppiminen onnistui	Kerran	
Oppiminen epäonnistui *Toista vaiheesta 7-1.	Kahdesti	

8 Opeta soundbarille television kaukosäätimellä virrankytkentätoiminto.

8-1 Paina soundbar-kaiuttimen takalevyn  (virta) -painiketta.

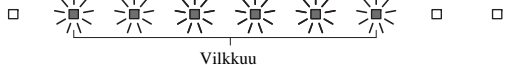

8-2 Osoita television kaukosäätimellä kaukosäädinsignaalin vastaanotinta ja paina virtapainiketta kaksi tai kolme kertaa yli 1 sekunnin ajan.

Tulos	Merkkiääni	Merkkivalot
Oppiminen onnistui	Kerran	
Oppiminen epäonnistui *Toista vaiheesta 8-1.	Kahdesti	

9 Lopeta oppimistila painamalla soundbarin kaukosäätimen LEARN-painiketta.

Nyt tarvittavat asetukset on tehty. Nyt voit ohjata soundbar-kaiutinta television kaukosäätimen äänenmykistys-, virta- ja äänenvoimakkuuspainikkeilla.

Vinkki:

- Laite siirtyy automaattisesti pois oppimistilasta, jos mitään toimintoja ei käytetä 5 minuuttiin.
- Säädä television äänenvoimakkuus minimiin. Kun lisäät soundbar-kaiuttimen äänenvoimakkuutta television kaukosäätimellä, saattaa televisionkin äänenvoimakkuus kasvaa. Tällaisessa tapauksessa muuta television asetuksia "Kytkenät"-osion (s. 6) kohdan 3 mukaisesti.
- Voit päättää oppimistilan painamalla soundbar-kaiuttimen kaukosäätimen  (virta) -painiketta.

Kaapeli- tai satelliittiviritin:

Kun olet tehnyt asetuksen television omalla kaukosäätimellä, voit ohjata soundbar-kaiutinta kaapeli- tai satelliittiviritimen kaukosäätimellä.

Kaikkien opetettujen toimintojen poistaminen

- 1 Kun soundbar-kaiutin on pois toimintatilasta, pidä painettuna soundbarin kaukosäätimen LEARN-painike yli 3 sekunnin ajan (niin oppimistila käynnistyy).**

Kun soundbar-kaiutin on oppimistilassa, kansilevyn merkkivalot vilkkuvat kuten kuvassa (alla).

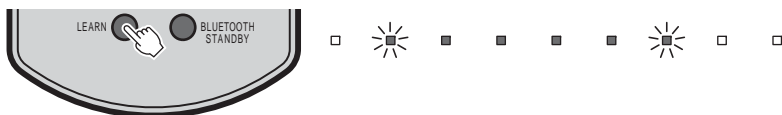

- 2 Pidä painettuna soundbar-kaiuttimen takalevyn  (ohjelmalähde) -painike yli 3 sekuntia.**

Vastaava opitun toiminnon merkkivalo sammuu ja kansilevyn merkkivalot vilkkuvat kuten kuvassa (alla).

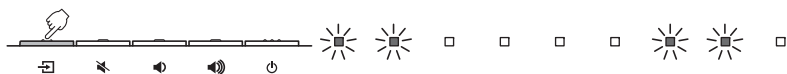

Kun opetetut toiminnot on poistettu, kuulet merkkiäänen kolme kertaa.

- 3 Paina soundbarin kaukosäätimen LEARN-painiketta.**

Erillisen subwooferin käyttö

Soundbar-kaiuttimessa on kaksi sisäänrakennettua subwooferia, mutta voit silti kytkeä siihen erillisen subwooferin, jos haluat tehostaa matalataajuisia ääniä. Kytke subwoofer soundbar-kaiuttimen SUBWOOFER OUT -liittimeen. Ääni toistuu sekä sisäänrakennetuista subwoofereista että erillisestä subwooferista.

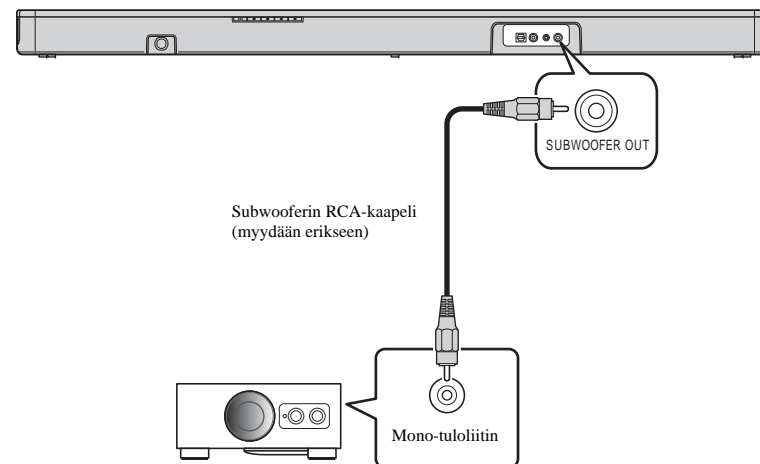

HUOM!

- Kytke laitteeseen erillinen subwoofer, jossa on sisäinen vahvistin (aktiivisubwoofer).

AUTO STANDBY- Automaattisesti valmiustilaan

Kun automaattinen valmiustilatoiminto on käytössä, soundbar sammuu käytön jälkeen, jos unohdat sen toimintatilaan tai esimerkiksi nukahdat kesken ohjelman.

HUOM!

- Soundbar sammuu automaattisesti, kun automaattinen valmiustilatoiminto on käytössä ja yksi seuraavista tilanteista täyttyy:
 - Mitään toimintoja ei käytetä 8 tuntiin.
 - Mitään audiosignaalia ei tule laitteeseen eikä mitään toimintoa ole käytetty 20 minuuttiin, kun ohjelmalähteenä on BLUETOOTH.

1 Kun soundbar-kaiutin on sammutettuna, pidä painettuna soundbar-kaiuttimen kaukosäätimen MUTE-painike yli 3 sekunnin ajan, niin automaattinen valmiustilatoiminto kytkeytyy käyttöön/ pois käytöstä.

Näet automaattisen valmiustilatoiminnon toimintatilan kansilevyn merkkivaloista muutaman sekunnin ajan jälkeen heti soundbar-kaiuttimen käynnistämisen jälkeen.

MUTE

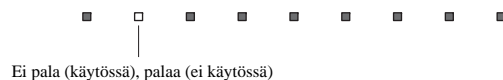

Vinkki:

- Perusasetus on maa- ja aluekohtainen.
 - (Mallit U.K., Europe) käytössä
 - [Muut mallit] pois käytöstä.

Perusasetukset soundbar-kaiuttimeen

Palauta soundbar-kaiuttimen perusasetukset seuraavalla tavalla.

- 1 Sammuta soundbar-kaiutin.
- 2 Pidä painettuna soundbar-kaiuttimen takalevyn  (virta) -painike yli 3 sekuntia.

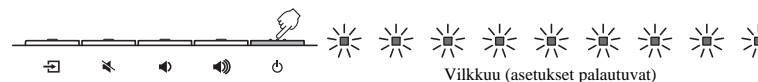

Vianmääritys

Lue taulukko, ellei soundbar toimi kunnolla. Mikäli vikaa ei ole mainittu luettelossa tai ohjeista ei ole apua, sammuta soundbar, irrota sen verkkojohto pistorasiasta ja ota yhteys lähimpään valtuutettuun Yamaha-jälleenmyyjään tai -huoltoon.



Tarkasta ensin seuraavat kohdat:

A Soundbar-kaiuttimen, television ja erillislaitteiden (esim. BD-soitin) virtajohdot on kunnolla kytketty toimiviin pistorasioihin.

B Soundbar-kaiutin, TV ja erillislaitteet (kuten BD-soitin) on kytketty toimintatilaan.

C Kaikkien laitteiden kaapelien liittimet on kytketty kunnolla oikeisiin liittimiin.

Virta

Ongelma	Syy	Toimenpide
Virta sammuu odottamatta.	Automaattinen valmiustilatoiminto on toiminut. Soundbar sammuu automaattisesti, kun automaattinen valmiustilatoiminto on käytössä ja yksi seuraavista ehtoista täyttyy: - Mitään toimintoa ei käytetä 8 tuntiin. - Mitään audiosignaalia ei tule laitteeseen eikä mitään toimintoa ole käytetty 20 minuuttia, kun ohjelmälähteenä on BLUETOOTH.	Kytke soundbar-kaiutin takaisin toimintatilaan. Jotta soundbar-kaiutin ei sammuisi odottamatta, kytke automaattinen valmiustilatoiminto pois käytöstä (s. 15).
	Suojapiiri on aktivoitunut. (Kansilevyn  D-merkkivalo vilkkuu.)	Kun olet varmistanut, että kaikki kytkennät on tehty oikein, käynnistä soundbar-kaiutin uudestaan. Jos virta sammuu odottamatta toistuvasti tai virtaa ei pysty kytkemään päälle, irrota virtajohto pistorasiasta ja ota yhteys lähimpään valtuutettuun Yamaha-jälleenmyyjään tai huoltokeskukseen.
	Bluetooth-yhteys katkeaa Bluetooth-laitteesta, kun Bluetooth-valmiustila on käytössä.	Kytke Bluetooth-valmiustila pois käytöstä (s. 11).
Laitetta ei voi kytkeä toimintatilaan.	Laitteen suojaapiiri on aktivoitunut kolme kertaa peräkkäin. (Jos yrität kytkeä virran päälle tässä tilanteessa,  D-merkkivalo vilkkuu kansilevyssä.)	Laitteen suojaamiseksi virtaa ei voi kytkeä. Irrota virtajohto pistorasiasta ja ota yhteys lähimpään valtuutettuun Yamaha-jälleenmyyjään tai huoltokeskukseen.

Kaikki merkkivalot sammuvat, vaikka soundbar-kaiutin on toimintatilassa (saattaa näyttää siltä, kuin soundbar-kaiutin olisi sammunut).	Merkkivalojen kirkkaudeksi on DIMMER-painikkeella valittu asetus OFF.	Valitse DIMMER-painiketta painelemalla haluamasi kirkkaus (s. 9).
Soundbar-kaiutin ei reagoi ohjaukseen oikein.	Sisäisen mikropiirin toiminta on sammunut, koska laitteeseen on tullut ulkoinen sähköisku (esim. salaman tai liiallisen staattisen sähköön takia) tai koska virransyötön jännite on liian pieni.	Pidä painettuna takalevyn  (virta) -painike yli 10 sekunnin ajan. Laite käynnistyy uudestaan ja käyttöön palautuvat perusasetukset. (Jos ongelma ei häviä, irrota virtajohto pistorasiasta ja kytke hetken kuluttua takaisin.)
Soundbar-kaiutin suorittaa toimintoja ilman ohjausta.	Lähellä käytetään toista Bluetooth-laitetta.	Katkaise soundbarin Bluetooth-yhteys (s. 11).
Television 3D-lasit eivät toimi.	Soundbar-kaiutin peittää televisiossa olevan 3D-lähettimen.	Tarkista televisiosi 3D-lähettimen sijainti ja siirrä soundbar-kaiutinta.
Soundbar-laitteistoa ei pysty ohjaamaan siihen tarkoitettulla sovelluksella: "HOME THEATER CONTROLLER." (Sovellusnäytössä on vain demotila.)	Bluetooth-laite, johon sovellus on asennettu, ei ole yhteydessä soundbar-kaiuttimeen.	Muodosta Bluetooth-laitteen ja soundbar-kaiuttimen välille Bluetooth-yhteys ja käytä sovellusta sen jälkeen.

Audiosignaali

Ongelma	Syy	Toimenpide
Ei ääntä.	Valittuna on jokin toinen ohjelmälähde.	Valitse oikea tulolähde (s. 8).
	Mykistystoiminto on käytössä.	Kytke toiminto pois käytöstä (s. 9).
	Äänenvoimakkuus on liian hiljainen.	Lisää äänenvoimakkuutta (s. 8).
	Soundbar-kaiuttimen virtajohto ei ole kytketty kunnolla.	Kytke soundbar-kaiuttimen virtajohto kunnolla pistorasiaan (s. 6).
	KytKentä on tehty molempien laitteiden tuloliittimiin (INPUT).	Tee kytKentä soundbar-kaiuttimen tuloliittimeen (INPUT) ja ohjelmaa toistavan erillislaitteen lähtöliittimeen (OUTPUT).
	Soundbar-kaiutin ei pysty toistamaan ohjelmälähteestä tulevaa signaalia.	Valitse ohjelmaa toistavan laitteen asetuksista, että digitaalinen audiosignaali lähtee eteenpäin PCM- tai Dolby Digital-muodossa.
Subwooferista ei kuulu ääntä.	Subwooferin äänenvoimakkuus on hyvin hiljainen.	Lisää subwooferin äänenvoimakkuutta (s. 8).
	Toistettavassa ohjelmassa ei ole matalataajuisia ääniä.	Toista ohjelmaa, jossa on matalataajuisia ääniä, ja varmista, että subwoofer toistaa ääntä.
Äänenvoimakkuus pienenee kun soundbar-kaiutin kytketään toimintatilaan.	Automaattinen äänenvoimakkuuden säätö on aktivoitunut. Soundbar-kaiutin säätää äänenvoimakkuuden automaattisesti tiettyyn tasoon, kun se kytketään toimintatilaan. Näin se estää liian suuren äänenvoimakkuuden.	Lisää tarvittaessa äänenvoimakkuutta (s. 8).
Ei tilääntä.	Valittuna on stereoäänentoisto.	Valitse surround-tiläänentoisto (s. 9).
	Äänenvoimakkuus on liian hiljainen.	Lisää äänenvoimakkuutta (s. 8).
	Televisio tai ohjelmaa toistava laite on asetettu antamaan eteenpäin vain 2-kanavaista ääntä (esim. PCM-ääntä).	Valitse television tai ohjelmaa toistavan laitteen asetuksista, että digitaalinen audiosignaali lähtee eteenpäin Dolby Digital- tai BitStream (bittivirta)-muodossa.
	Audiosignaali toistuu television omista kaiuttimista.	Säädä television äänenvoimakkuus minimiin (s. 6).
	Kuuntelupaikka on liian lähellä soundbar-kaiutinta.	Siirry kuuntelemaan kauemmas.
	Sijoituspaikan valintakytkin on väärässä asennossa.	Jos sijoitat soundbar-kaiuttimen television eteen, laita kytkin "T"-kohtaan. Jos sijoitat soundbar-kaiuttimen seinään, laita kytkin "W"-kohtaan.

Kuuluu kohinaa.	Soundbar-kaiutin on liian lähellä digitaalista tai suurtaajuisia laitetta.	Siirrä laitteet kauemmas toisistaan.
------------------------	--	--------------------------------------

Kauko-ohjain

Ongelma	Syy	Toimenpide
Soundbar-kaiutinta ei voi ohjata kaukosäätimellä.	Käytöettäisyys on liian suuri.	Käytä kauko-ohjainta oikealta etäisyydeltä (s. 2).
	Paristot ovat tyhjä.	Vaihda uudet paristot (s. 2).
	Soundbar-kaiuttimen kaukosäädinsignaalin vastaanottimeen paistaa aurinko tai muu valo.	Muuta valaistusta tai käännä soundbar-kaiutinta.
Televisiota ei voi ohjata television kaukosäätimellä.	Television kaukosäädinsignaalin vastaanotin peittyy soundbar-kaiuttimen taakse.	Sijoita soundbar-kaiutin siten, ettei television kaukosäädinsignaalin vastaanotin jää soundbar-kaiuttimen taakse, kun ohjaat televisiota useimmiten käytetystä paikasta.
Soundbar ei opi television kaukosäätimen toimintoja.	Television kaukosäätimen painike ei ollut riittävän kauan painettuna.	Pidä painike painettuna pidempään kuin 1 sekunti kaksi tai kolme kertaa (s. 12).
	Television kaukosäädin ei käytä infrapunasignaaleja. (Jotkin kaukosäätimet eivät toimi vaikka ne käyttäisivätkin infrapunasignaaleja.)	Television kaukosäädintä ei voi opettaa tällaisessa tapauksessa. Ohjaa soundbaria sen omalla kaukosäätimellä.
	Käytit television kaukosäädintä väärästä paikasta	Käytä television kaukosäädintä oikeasta paikasta (s. 12).
	Television kaukosäätimen paristot ovat heikot.	Vaihda paristot.
	Soundbar-kaiuttimen kaukosäädinsignaalin vastaanottimeen paistaa aurinko tai muu valo.	Muuta valaistusta tai käännä soundbar-kaiutinta.
	Televisionruudun valo häiritsee kaukosäädinsignaalin lähetystä.	Sammuta televisio ja suorita opetustoiminto uudelleen (s. 12).
	Kaapeli- tai satelliittivirttimen kaukosäädintä käytetään oppimistoiminnossa.	Ohjelmoi soundbar-kaiutin television omalla IR (infrapuna) -kaukosäätimellä, ja käytä kaapeli- tai satelliittivirttimen kaukosäädintä sen jälkeen laitteen toimintojen ohjaamiseksi.

Televisiosta kuuluu ääntä, kun soundbar-kaiuttimen äänenvoimakkuutta lisätään television kaukosäätimellä. (kun käytössä on television kaukosäätimelle opetettu toiminto)	Televisio äänentoisto on valittu käyttöön.	Valitse television asetuksista television kaiuttimet pois käytöstä. Jos television kaiuttimia ei saa valittua pois käytöstä, kokeile seuraavia toimenpiteitä: - kytke kuulokkeet television kuulokeliittimeen - Säädä television äänenvoimakkuus minimiin.
Soundbar-kaiuttimen ja subwooferin toimintatilat vaihtuvat eri päin. (Esimerkki: kun televisio sammutetaan, soundbar-kaiutin menee päälle) (kun käytössä on television kaukosäätimelle opetettu toiminto)	Televisio oli toimintatilassa, kun suoritit opetustoiminnon.	Paina television virtapainiketta ja soundbar-kaiuttimen takalevyn  (virta)-painiketta kytkeäksesi laitteet toimintatilaan. Sammuta ne sitten painamalla television kaukosäätimen virtapainiketta.

Bluetooth

Ongelma	Syy	Toimenpide
Pariliitosta ei voi muodostaa soundbar-kaiuttimen ja Bluetooth-laitteen välille.	Ohjelmälähteenä ei ole <i>Bluetooth</i> .	Valitse ohjelmälähteeksi <i>Bluetooth</i> .
	Laite ei tue A2DP-profiilia.	Muodosta pariliitos laitteeseen, joka tukee A2DP-profiilia.
	<i>Bluetooth</i> -sovitin tms., josta haluat muodostaa pariliitoksen soundbar-kaiuttimeen, käyttää muuta salasanaa kuin "0000".	Käytä <i>Bluetooth</i> -sovitinta tms., jonka salasana on "0000".
	Tämä laite ja soundbar-kaiutin ovat liian kaukana toisistaan.	Siirrä laite lähemmäs soundbar-kaiutinta.
	Lähellä on laite (mikroaaltouuni, langaton LAN tms.), joka lähettää signaalia 2,4 GHz:n taajuuskaistalla.	Siirrä soundbar kauemmas radiotaajuista signaalia lähettävästä laitteesta. Jos <i>Bluetooth</i> -laitteessa on langaton LAN-ominaisuus, sammuta se pois käytöstä ja salli vain <i>Bluetooth</i> -toiminto.
	Toinen <i>Bluetooth</i> -laite on kytkettynä.	Katkaise käytössä oleva <i>Bluetooth</i> -yhteys ja muodosta pariliitos uuteen laitteeseen.

Bluetooth-yhteyden muodostaminen ei onnistu.	Toinen <i>Bluetooth</i> -laite on kytkettynä.	Soundbar-kaiutin ei pysty muodostamaan samanaikaisesti useita <i>Bluetooth</i> -yhteyksiä. Katkaise käytössä oleva <i>Bluetooth</i> -yhteys ja muodosta yhteys haluamaasi laitteeseen.
	Kun käynnistät yhdeksän laitteen pariliitoksen, vanhimman pariliitoksen tiedot häviävät.	Muodosta pariliitos uudelleen. Soundbar-kaiutin tallentaa muistiin kahdeksan laitteen pariliitostiedot. Yhdeksäs pariliitos korvaa sen yhteyden tiedot, jota ei ole käytetty pisimpään aikaan.
Bluetooth-yhteyttä ei voi muodostaa (BLUETOOTH -merkkivalo vilkkuu nopeasti koko ajan).	Soundbar-kaiuttimessa on ongelma.	Irrota virtajohto pistorasiasta ja ota yhteys lähimpään valtuutettuun Yamaha-jälleenmyyjään tai huoltokeskukseen.
Ääntä ei kuulu tai ääni pätkee toiston aikana.	<i>Bluetooth</i> -yhteys soundbar-kaiuttimeen on katkennut.	Muodosta <i>Bluetooth</i> -yhteys uudelleen (s. 10).
	<i>Bluetooth</i> ei ole valittuna ohjelmälähteeksi.	Valitse ohjelmälähteeksi <i>Bluetooth</i> .
	Tämä laite ja soundbar-kaiutin ovat liian kaukana toisistaan.	Siirrä laite lähemmäs soundbar-kaiutinta.
	Lähellä on laite (mikroaaltouuni, langaton LAN tms.), joka lähettää signaalia 2,4 GHz:n taajuuskaistalla.	Siirrä soundbar kauemmas radiotaajuista signaalia lähettävästä laitteesta. Jos <i>Bluetooth</i> -laitteessa on langaton LAN-ominaisuus, sammuta se pois käytöstä ja salli vain <i>Bluetooth</i> -toiminto.
	Toinen laite ei voi asetusten mukaan lähettää <i>Bluetooth</i> -audiosignaalia soundbar-kaiuttimeen.	Tarkista tähän laitteeseen kytkemiesi laitteiden äänisignaalien lähtöasetukset ja kytkennät.
Laitteesta ei ole käynnistetty ohjelman toistoa.	Käynnistä ohjelman toisto laitteesta.	
Toisen laitteen äänenvoimakkuus on säädetty kokonaan pois.	Lisää laitteen äänenvoimakkuutta.	

Tekniset tiedot

Asetuskohta		Tekniset tiedot
Vahvistinosa	Suurin nimellislähtöteho	Etu v/o 30 W x 2 kanavaa Subwoofer 60 W
	Tyyppi	Tyyppi: suljettu kotelo
Etu v/o	Elementti	5,5 cm (2-1/8") kartio, ei magneettisuojattu x 2
	Taajuusvaste	160Hz - 22kHz
	Impedanssi	6 ohm
Diskantti	Tyyppi	—
	Elementti	19 mm (3-1/4") tasapainotettu kartio, magneettisuojattu x 2
	Taajuusvaste	4kHz - 23kHz
	Impedanssi	4 ohm
Subwoofer	Tyyppi	Tyyppi: bassorefleksi
	Elementti	7,5 cm (3-1/4") kartio, ei magneettisuojattu x 2
	Taajuusvaste	55Hz - 160Hz
	Impedanssi	3 ohm
Dekooderi	Tuetut audiosignaalit (TV, BD/DVD)	PCM (2ch) Dolby Digital (enintään 5.1 kanavaa)
Tuloliittimet	Digitaalinen (optinen)	1 (TV)
	Digitaalinen (koaksiaalinen)	1 (BD/DVD)
	Analoginen (3,5 mm stereominiliitin)	1 (ANALOG)
Lähtöliittimet	Analoginen (RCA/mono)	1 (SUBWOOFER OUT)
Bluetooth	Bluetooth-versio	Ver. 2,1 + EDR
	Tuetut protokollat	A2DP, SPP
	Tuetut koodekit	SBC, MPEG4 AAC
	Langaton lähtöteho	Bluetooth Class 2
	Suurin mahdollinen tiedonsiirtoäisyys	10 m (ilman esteitä)
	Tuetut sisällönsuojaukset	SCMS-T

Yleistä	Virransyöttö	[mallit U.S.A. ja Canada] AC 120 V, 60Hz Taiwan: AC 110 - 120 V, 50/60Hz malli China AC 220V, 50Hz [Muut mallit] AC 220 - 240 V, 50/60Hz
	Virrankulutus	22 W
	Virrankulutus valmiustilassa	0,4 W
	Bluetooth-valmiustilan tehonkulutus	0.5 W (malli Taiwan, U.S.A., Canada) 0.6 W (malli China ja muut)
	Mitat (l x k x s)	890 x 53 x 131 mm (soundbar sijoitettu TV:n eteen tms.) (35" x 2-1/8" x 5-1/8") 890 x 131 x 59 mm (soundbar kiinnitetty seinään, sovitinpala välissä) (35" x 5-1/8" x 2-3/8")
	Paino	4,0 kg

* Teknisiä ominaisuuksia saatetaan muuttaa ilman ennakoilmoitusta.