



Käyttäjän opas

AV-vastaanotin

AVENTAGE

RX-A4A

musicCast 

SISÄLTÖ

ENNEN LAITTEEN KÄYTTÖÄ 9

Lue tämä ensin	9
Oppaan käyttö	9
Sanasto	10
Tarvikkeiden tarkastus	11
Tarvikkeiden tarkastus	11
Kaukosäätimen käyttö	13
Työnnä paristot kaukosäätimeen	13
Kaukosäätimen toimintaetäisyys	14

OMINAISUUDET 15

Laitteen toiminnot	15
Hyödyllisiä sovelluksia	22
AV SETUP GUIDE	22
MusicCast Controller	23

OSIEN NIMET JA TOIMINNOT 24

Laitteen runko	24
Etulevyn osien nimet ja toiminnot	24
Etulevyn näyttö	26
Takalevyn osien nimet ja toiminnot	31
Kauko-ohjain	33
Kaukosäätimen osien nimet ja toiminnot	33

KÄYTTÖÖNOTTO 36

Ennen aloittamista	36
Kaiuttimien nimet ja toiminnot	36
Valmistelujen kulku	38
Kaiuttimien sijoitus (kaiutinjärjestelmät)	40
Tälle laitteelle suositellut kaiutinjärjestelmät (perusasetukset)	40
Muut kaiutinjärjestelmät (perusasetukset)	42
Kaiutinjärjestelmät, jotka käyttävät laitteen sisäistä vahvistinta (lisäasetukset)	57
Kaiuttimien kytkeminen	64
Kaiutinvaatimukset	64
Johtovaatimukset	65
Kaiuttimien yhdistäminen	66

Televisio	69
HDMI-liitäntä televisioon	69
HDMI-liitäntä toiseen televisioon tai projektoriin	71
Toistolaitteiden kytkeminen	72
HDMI-kytkentä videolaitteeseen kuten BD/DVD-soitin	72
Muu kuin HDMI-kytkentä toistolaitteeseen	73
Radioantennien kytkentä	74
FM-antennin kytkeminen	74
AM-antenni kytkeminen	75
DAB/FM-antennin yhdistäminen	77
Verkkokytkenän valmistelu	78
Laitteen verkkoliitäntä	78
Verkkokaapelin kytkentä (langallinen liitäntä)	79
Langattomien antennien valmistelu (langaton liitäntä)	80
Muiden laitteiden kytkeminen	81
Ulkoisen tehovahvistimen yhdistäminen	81
Trigger-toiminnon kanssa yhteensopivan laitteen kytkentä	82
Laitteen käyttö toisesta huoneesta (kaukokytkentä)	83
Laitteen virran kytkeminen	85
Virtajohdon liittäminen	85
Virran päälle/valmiustilaan kytkeminen (Main zone)	86
Valikkokielen valinta	87
Valikkokielen valinta	87
MusicCast-asetus	88
Mikä MusicCast on	88
MusicCast Controller-käyttö	89
Tämän laitteen lisääminen MusicCast-verkkoon	90
MusicCast-surround-toiminnon käyttö	91
Langattomien kaiuttimien asetus	91
Kaiutinasetusten määrittäminen	93
Kaiutinkokoonpanojen kulku	93
Kaiuttimen konfiguraation määrittäminen	96
Valinnainen YPAO-mittaus	97
Kaiutinasetusten määrittäminen automaattisesti YPAO-mittauksella	99
Virheilmoitukset YPAO:sta	107
Varoitusilmoitukset YPAO:sta	108

ÄÄNESTÄ NAUTTIMINEN**109**

Äänikenttätehosteista nauttiminen	109
Suosikkiäänitilan valinta	109
Scenelle optimoitujen surround-tehosteiden toisto (SURROUND:AI)	110
Kolmiulotteisten äänikenttien kuuntelu	111
Sisällön tyyppiin mukaisesti optimoidut äänikenttätehosteet	112
Ääniohjelmat ilman takakaiuttimia (Virtual CINEMA DSP)	114
Tiläänen kuuntelu huonetilan etuosaan sijoitetulla viidellä kaiuttimella (Virtual CINEMA FRONT)	115
Tiläänen kuuntelu kuulokkeilla (SILENT CINEMA)	116
Äänen kuuntelu muokkaamattomana	117
Alkuperäinen ääni (suora dekodaus)	117
Monikanavatoisto ilman äänikenttätehosteita (surround-decoder)	118
Korkealaatuisesta toistosta nauttiminen (Pure Direct)	119
Kolmiulotteisen äänen kuuntelu	120
Dolby Atmos® ja DTS:X™	120
Suosikkiäänitilalla kuuntelu	121
Voimakkaamman äänen kuuntelu audiolähteestä (Compressed Music Enhancer)	121
Matalataajuusalueen vahvistaminen subwooferista	122
Voimakkaan äänen kuuntelu alhaisella äänenvoimakkuudella	123
Keskusteluäänien kuulemisen helpottaminen	124
Bassoäänien kuuntelu pienillä kaiuttimilla (Extra Bass)	125
Äänen parempi kuuntelu	126

TOISTO**127**

Toiston perustoiminnot	127
Perustoimenpide videon ja musiikin toistolle	127
HDMI-lähtöliittimen valinta	128
Toistonäytön kohteiden nimet ja toiminnot	129
Selailunäkymän kohteiden nimet ja toiminnot	130
TV-audion toisto	131
TV-audion toisto eARC/ARC-toiminnolla	131
TV:n äänen toisto optisella digitaalikaapelilla	132
Radion kuuntelu	133
Radion kuuntelun valmistelu	133
Radion kuuntelu	136
RDS-tiedon valinta	137
DAB-tietojen tarkastelu	138
Radioaseman tallennus muistipaikalle manuaalisesti	139
FM-asemien automaattiviritys muistipaikoille	140
Muistipaikan tyhjentäminen	141

Musiikin toisto Bluetooth®-yhteyden välityksellä	142
Bluetooth®-laitteen musiikin toisto tällä laitteella	142
Musiikin toisto käyttämällä Bluetooth® -kaiuttimia/-kuulokkeita	143
Ohjelman toisto AirPlayn välityksellä	144
Musiikin toisto AirPlay-toiminnolla	144
USB-muistitikulle tallennetun musiikin toisto	145
USB-muistitikun sisällön toisto	145
Musiikin toisto mediapalvelimelta (PC/NAS)	147
Musiikkimediapalvelimien (PC/NAS) toisto	147
Internetradion kuuntelu	148
Internetradioaseman valinta	148
Musiikin suoratoistopalveluiden kuuntelu	149
Musiikin suoratoistopalvelun kuuntelu	149

HYÖDYLLISIÄ TOIMINTOJA 150

Uniajastintointo	150
Uniajastimen ajan asetus	150
SCENE-toiminto	151
Ohjelmalähteen ja suosikkiasetusten valitseminen yhdellä painikkeella (SCENE)	151
SCENE-toimintasarjan valinta	152
Scene-toimintasarjan rekisteröinti	154
Pikavalinta-toiminto	155
Suosikkisisällön tallentaminen muistiin pikavalintana	155
Tallennetun sisällön palauttaminen pikavalinnalla	156

KUUNTELU USEISSA HUONEISSA (ZONET) 157

Zonien valmistelu	157
Toisto useissa huoneissa (multizone-toiminto)	157
Esimerkkejä multi-zonekokoonpanosta	158
Zone-kaiuttimien kytkentä	160
HDMI-laitteen yhdistäminen zonessa	162
Zonien käyttö	163
Zonen virran kytkeminen päälle/pois	163
Perustoimenpide zonessa	164
Toinen menetelmä zonessa	165
Sama lähde useissa huoneissa (juhlatila)	166

ASETUKSET 167

Laitteen kokoonpanon määrittäminen	167
Valikon käyttö	167

Eri ohjelmälähteiden toistoasetukset (Option-valikko)	168
Option-valikon perustoiminta	168
OPTION-valikon kohdat	169
Äänilähdön sävyn säätö	170
Äänenvoimakkuuden määrittäminen automaattisesti YPAO-mittaustulosten perusteella	171
Keskusteluäänen säätö	173
Lipsync-toiminnon viiveen säätö	176
Compressed Music Enhancerin asetus	177
Korkea resoluutio-tilan asetus	178
Äänenvoimakkuuden erojen korjaus toiston aikana	179
Extra Bass-käyttöasetus	181
Videosignaalin prosessoinnin käyttöönotto	182
Näytettävän video-ohjelmälähteen valinta valitulle audio-ohjelmälähteelle	183
Satunnaistoisto-/ uusintatoistoasetuksen määrittäminen	184
”NET RADIO”-radioaseman lisääminen ”Favorites”-kansioon	186
Radioaseman poistaminen ”Favorites”-kansioista	187
Tämän hetkiset tilatiedot	188
Eri toimintojenn määrittäminen (Setup-valikko)	189
Setup-valikon perustoiminta	189
SETUP-valikon kohdat	191
Kaiutinasetusten määrittäminen	199
Ääniasetusten määrittäminen	215
Scene-asetusten määrittäminen	235
Video/HDMI-asetusten määrittäminen	237
Verkkoasetusten määrittäminen	249
Bluetooth®-asetusten määrittäminen	258
Monialueasetusten määrittäminen	264
Järjestelmäasetusten määrittäminen	276
Laitteen asetusten määrittäminen rungon etulevyn toimintojen avulla (Etunäyttövalikko)	304
Etunäyttövalikon perustoiminta	304
Etunäyttövalikon kohteet	305
Etulevyn näytön kirkkauden säätö	306
Kunkin zonen virran päälle/valmiustilaan kytkeminen	307
Etulevyn äänenvoimakkuuden käyttöasetukset	308
Etulevyn tulonvalitsimen käyttöasetukset	309
Etulevyn scene-painikkeen käyttöasetukset	310
Toimintääänen käyttöasetukset	311
Kauko-ohjaimen käyttöasetukset	312
Kauko-ohjaimen ID-koodin valinta	313
Ohitettavien tietokohteiden asetus, kun käytetään SELECT/ENTER	314
Laitteen oletusasetusten palautus	315
Kaikkien asetusten varmuuskopiointi ja palautus	316
Laitteohjelmiston (firmware) päivitys	317
Retail Demo Mode-tilan käyttöasetus	318

PÄIVITTÄÄ**319**

Laitteen laiteohjelmiston päivitys	319
Laiteohjelmiston päivitykset	319
Laiteohjelmiston (firmware) päivitys verkosta	320
Laitteen laiteohjelmiston päivitys USB-muistitikun avulla	322

ONGELMAN RATKAISU**323**

Kun ongelmia ilmenee	323
Kun on ongelmia, tarkasta ensin seuraava:	323
Virtaa, järjestelmää ja kaukosäädintä koskevat ongelmat	324
Ääniongelmia	334
Kuvaongelmia	345
FM/AM-radio-ongelmia	350
DAB-radio-ongelmia	355
USB-ongelmia	360
Verkko-ongelmia	364
Bluetooth®-ongelmia	375
Virheviestit etulevyn näytössä	377
Virheviestit etulevyn näytössä	377

LIITE**378**

Huolto ja puhdistus	378
Etulevyn huolto	378
Langaton verkkoyhteydentä	379
Verkkoyhteyden muodostustavan valinta	379
WPS-painiketta käyttävän langattoman yhteyden asetus	380
iPhonea käyttävän langattoman yhteyden asetus	381
Langattoman yhteyden asetus valitsemalla käytettävissä olevien tukiasemien listasta	382
Langattoman verkkoyhteyden asetusten määrittäminen manuaalisesti	383
Langattoman yhteyden asetus käyttämällä WPS PIN-koodia	384
Etutehostekaiuttimien käyttö	385
Etutehostekaiuttimen kokoonpano	385
Etutehostekaiuttimien asennus etukorkeussijaintiin	386
Etutehostekaiuttimien asennus overhead-sijaintiin	387
Dolby-mahdollistettujen kaiuttimien käyttö etutehostekaiuttimina	388
Tuetut laitteet ja tiedostoformaatit	389
Yhteensopivat Bluetooth®-laitteet	389
Tuetut USB-muistilaitteet	390
Tuetut tiedostoformaatit	391
Zone-lähtö	392
Multi-zone-lähtö	392

Videosignaalin tiet	393
Videosignaalin tiet	393
Videon muuntotaulukko	394
Tavaramerkit	395
Tavaramerkit	395
Tekniset tiedot	397
Tekniset tiedot	397
Oletusasetukset	404
Option-valikon oletusasetukset	404
Setup-valikon oletusasetukset	405
Etunäyttövalikon oletusasetukset	410

ENNEN LAITTEEN KÄYTTÖÄ

Lue tämä ensin

Oppaan käyttö

Kiitos Yamaha-tuotteen ostamisesta.

- Tämä laite on tarkoitettu laadukkaaseen videoiden ja musiikin toistamiseen kotona.
- Tässä oppaassa kerrotaan, miten laite otetaan käyttöön ja miten sitä käytetään.
- Käyttääksesi laitetta turvallisesti ja oikein varmista, että luet tämän oppaan huolellisesti ennen käyttöä.

Kun luet tätä opasta, kiinnitä huomio seuraaviin asioihin.

- Tämän oppaan kuvissa oleva laite on USA:ssa käytössä oleva malli, ellei toisin mainita.
- Tässä oppaassa selitetään pääasiassa toimintoja, jotka käyttävät TV-näytössä näkyvää valikkoa.
- Tässä oppaassa laitetta käytetään mukana toimitetun kauko-ohjaimen painikkeilla.
- Tässä oppaassa viitataan sekä ”iPhone”- että ”iPad”-laitteisiin sanalla ”iPhone”. ”iPhone” tarkoittaa ”iPhone”- ja ”iPad”-laitteita, ellei toisin mainita.
- Tässä oppaassa käytettävät symbolit ja signaalisanat



HUOMIO:

Osoittaa pienen tai keskisuuren loukkaantumisen vaaran.

HUOMAUTUS:

Ilmoittaa käyttöä koskevasta varoimesta, jonka tarkoituksena on estää laitteen toimintahäiriö/vaurioituminen ja laitteen tietojen katoaminen.

HUOMI:

Ilmoittaa ohjeesta ja lisäselitteestä, joka parantaa laitteen käytettävyyttä.

[Hakutunniste]:

Osoittaa hauissa käytetyn avainsanan. Tämä toimii linkkinä kohdasta ”Pika-aloitusopas” kohtaan ”Käyttäjän opas” ja niin edelleen.

HUOM!

Lue osiot ”Turvallisuusohjeet” ja ”Pika-aloitusopas” ensin.

Sanasto

Saat tietoja tässä oppaassa käytettävästä erikoissanastosta alla olevalta verkkosivulta: Siinä kerrotaan tämän tuotteen ja myös yleensä Yamahan AV-tuotteiden erikoissanastosta ja teknologiasta.

<https://manual.yamaha.com/av/cm/glossary/>

Tarvikkeiden tarkastus

Tarvikkeiden tarkastus

Tarkista, että sait seuraavat tarvikkeet laitteen mukana.

- AM-antenni (Lukuunottamatta Yhdistyneen kuningaskunnan, Euroopan, Venäjän ja Australian malleja)



- FM-antenni (Lukuunottamatta Yhdistyneen kuningaskunnan, Euroopan, Venäjän ja Australian malleja)

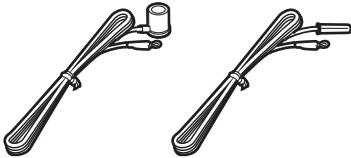

* Yksi yllä olevista toimitetaan mukana ostoalueesta riippuen.

- DAB/FM-antenni (Yhdistyneen kuningaskunnan, Euroopan, Venäjän ja Australian mallit)



- Virtajohto



* Mukana tullut virtajohto vaihtelee ostoalueen mukaan.

- YPAO-mikrofoni

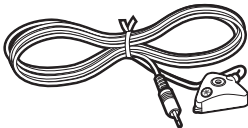

- Mikrofonin jalusta ja jalka

ENNEN LAITTEEN KÄYTTÖÄ > Tarvikkeiden tarkastus

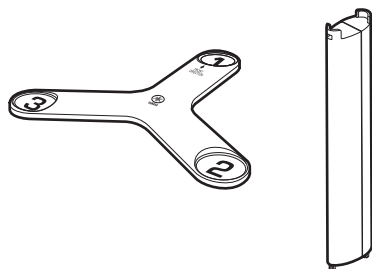

* Mikrofonin jalustaa ja jalkaa käytetään kulman/korkeuden mittaamiseen YPAO-mittauksen aikana.

- Kauko-ohjain
- Paristot (AAA, LR03, UM-4) (x2)
- Pika-aloitusopas
- Turvallisuusohjeet

HUOM!

Käy Yamaha Downloads-sivulla lataaksesi viimeisimmän Pika-aloitusopas-oppaan.
<http://download.yamaha.com/>

Kaukosäätimen käyttö

Työnnä paristot kaukosäätimeen

Laita paristot oikein päin.

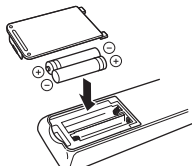

Kaukosäätimen toimintaetäisyys

Kauko-ohjaimen toiminta-alue näkyy seuraavassa kuviossa.

Osoita kauko-ohjaimella laitteen kauko-ohjaimen tunnustimeen.

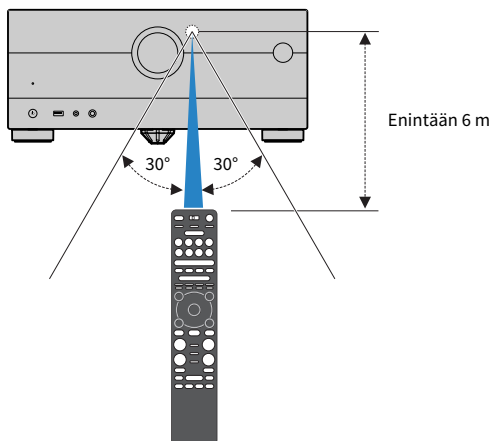

OMINAISUUDET

Laitteen toiminnot

Erilaisten kaiutinjärjestelmien tukeminen

Riippuen käyttämäsi kaiuttimien lukumäärästä voit nauttia suosikkiakustiikkaympäristöistä eri tyyleillä.

- 7.1/5.1.2-kanavajärjestelmä
- 5.1.2-kanavajärjestelmä
- 7.1-kanavainen kaiutinjärjestelmä
- 5.1-kanavainen kaiutinjärjestelmä
- 3.1.2-kanavajärjestelmä
- 3.1-kanavainen kaiutinjärjestelmä
- 2.1-kanavainen kaiutinjärjestelmä
- Virtual CINEMA FRONT
- Multizone-toiminto
- Bi-amp-liitäntä

Yhteenliittyvät linkit

- ”Tälle laitteelle suositellut kaiutinjärjestelmät (perusasetukset)” (s. 40)
- ”Muut kaiutinjärjestelmät (perusasetukset)” (s. 42)
- ”Kaiutinjärjestelmät, jotka käyttävät laitteen sisäistä vahvistinta (lisäasetukset)” (s. 57)

Automaattisesti optimoituvat kaiutinasetukset

YPAO-toiminnon avulla tämä laite tunnistaa kaiutinkytkennät ja mittaa kaiuttimien etäisyydet kuuntelupaikoilta (mittauspaikoilta) käyttämällä YPAO-mikrofonimittausta. Sen jälkeen toiminto valitsee automaattisesti parhaat kaiutinasetukset, kuten kaiuttimien äänenvoimakkuuden tasapainon ja akustiikkaan vaikuttavat asetukset kuunteluhuoneeseesi sopiviksi (YPAO: Yamaha Parametric room Acoustic Optimizer).

- ”Kaiutinkokoonpanojen kulku” (s. 93)

Äänikenttätehosteiden kuuntelu voimakkaalla tehostuksella

Tässä laitteessa on erilaisia ääniohjelmia ja tilääänidekoodereita, joiden avulla voit toistaa ohjelmalähteitä niille sopivilla asetuksilla (äänikenttätehosteet, stereotoisto jne.).

- ”Kolmiulotteisten äänikenttien kuuntelu” (s. 111)
- ”Sisällön tyypin mukaisesti optimoidut äänikenttätehosteet” (s. 112)
- ”Ääniohjelmat ilman takakaiuttimia (Virtual CINEMA DSP)” (s. 114)
- ”Tilääänen kuuntelu kuulokkeilla (SILENT CINEMA)” (s. 116)
- ”Alkuperäinen ääni (suora dekodaus)” (s. 117)
- ”Monikanavatoisto ilman äänikenttätehosteita (surround-decoder)” (s. 118)
- ”Korkealaatuisesta toistosta nauttiminen (Pure Direct)” (s. 119)
- ”Bassoäänen kuuntelu pienillä kaiuttimilla (Extra Bass)” (s. 125)
- ”Voimakkaamman äänen kuuntelu audiolähteestä (Compressed Music Enhancer)” (s. 121)
- ”Dolby Atmos® ja DTS:X™” (s. 120)

Tukee monia eri verkon kautta käytettäviä ohjelmasisältöjä

Kun laite on liitetty verkkoon, voit nauttia erilaisista sisällöistä verkon välityksellä.

- ”Musiikin toisto AirPlay-toiminnolla” (s. 144)
- ”Musiikkimediapalvelimien (PC/NAS) toisto” (s. 147)
- ”Internetradioaseman valinta” (s. 148)
- ”Musiikin suoratoistopalvelun kuuntelu” (s. 149)

Eri laitteiden sisällön toisto

Laitteessa on useita HDMI-liittimiä sekä erilaisia tulo- ja lähtöliittimiä erillisille videolaitteille (kuten BD/DVD-soittimille), audiolaitteille (kuten CD-soittimille), Bluetooth-laitteille (kuten älypuhelimille), pelikonsolleille, USB-muistitikuille jne. Voit toistaa niiden sisältöä tai virittää radioasemalle.

- ”Radion kuuntelu” (s. 136)
- ”Bluetooth®-laitteen musiikin toisto tällä laitteella” (s. 142)
- ”USB-muistitikun sisällön toisto” (s. 145)

Hyödyllisiä toimintoja

Laitteessa on monia hyödyllisiä toimintoja. SCENE- toiminto sallii tulolähteen ja asetusten, jotka on rekisteröity vastaavaan sceneen, kytkemisen päälle/pois, kuten ääniohjelma ja Compressed Music Enhancer, yhdellä kosketuksella. Voit palauttaa tallennetun sisällön (kuten mediapalvelimille ja internetradioasemille tallennetun musiikin) valitsemalla pikavalintanumeron. Jos kytket tähän laitteeseen HDMI-ohjausta tukevan television HDMI-kaapelilla, voit ohjata tämän laitteen toimintoja (virrankytkentä, äänenvoimakkuus jne.) television kauko-ohjaimella.

- ”Ohjelmalähteen ja suosikkiasetusten valitseminen yhdellä painikkeella (SCENE)” (s. 151)
- ”Suosikkisisällön tallentaminen muistiin pikavalintana” (s. 155)
- ”TV-audion toisto eARC/ARC-toiminnolla” (s. 131)

Langattomien kaiuttimien tuki

Laite on varustettu ominaisuudella, joka yhdistää kaiuttimiin langattomasti. Voit kuunnella tämän laitteen toistamaa ääntä Bluetooth-kaiuttimien/kuulokkeiden kautta. Lisäksi MusicCast Surround-toimintoa tukevien laitteiden, surround-kaiuttimien ja subwooferin käyttö voi olla langatonta.

- ”Musiikin toisto käyttämällä Bluetooth® -kaiuttimia/-kuulokkeita” (s. 143)
- ”Langattomien kaiuttimien asetus” (s. 91)

Hyödyllisiä sovelluksia

AV SETUP GUIDE



AV SETUP GUIDE-sovellus avustaa AV-vastaanotin -laitteen ja toistolaitteiden välisten kaapelikytkentöjen tekemisessä ja AV-vastaanotin -laitteen asetusten määrittämisessä. Sovellus opastaa myös tekemään kaiuttimien, television ja toistolaitteiden kytkennät sekä valitsemaan käytettävään vahvistinjärjestelmän.

Lisätietoja: etsi "AV SETUP GUIDE" App Store- tai Google Play-sovelluskaupasta.

MusicCast Controller



MusicCast Controller -sovelluksella voit linkittää MusicCast-yhteensopivan laitteen toisessa huoneessa olevaan MusicCast-yhteensopivaan laitteeseen ja toistaa niillä ohjelmaa samanaikaisesti. Tämän sovelluksen avulla voit kauko-ohjaimen sijasta älypuhelimella tai muulla mobiililaitteella valita, mitä musiikkia laitteisto toistaa, ja säätää tämän laitteen ja MusicCast-yhteensopivien laitteiden asetuksia.

Lisätietoja: etsi ”MusicCast Controller” App Store- tai Google Play-sovelluskaupasta.

OSIEN NIMET JA TOIMINNOT

Laitteen runko

Etulevyn osien nimet ja toiminnot

Etulevyn osien nimet ja toiminnot ovat seuraavat.

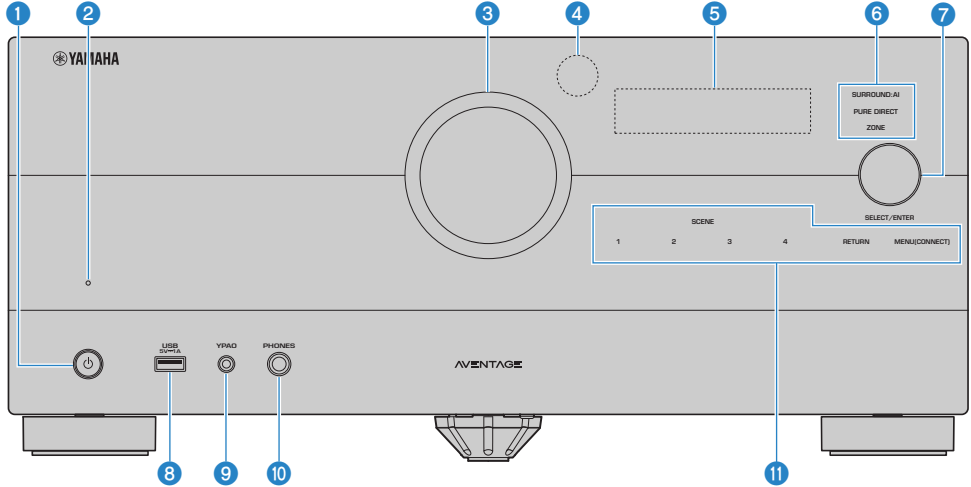

1 **(virta)**

Kytkee Main zonen päälle/pois (valmiustila) (s. 86).

2 **Valmiustilan merkkivalo**

Merkkivalo palaa seuraavissa tapauksissa, kun tämä laite on valmiustilassa:

- HDMI-ohjaus on käytössä (s. 241)
- Standby Through (signaalin läpivienti) -toiminto käytössä (s. 246)
- Network Standby (verkon valmiustila) -toiminto on käytössä (s. 253)
- Bluetooth Standby (Bluetooth-valmiustila)-toiminto on käytössä (s. 260)

3 **ÄÄNENVOIMAKKUUS**

Äänenvoimakkuuden säätö.

4 **Kauko-ohjaussignaalien vastaanotin**

Vastaanottaa kauko-ohjaussignaalit (infrapuna) (s. 14).

5 **Etulevyn näyttö**

Näyttää tiedot ja valikon (s. 26).

HUOM!

Korkeassa tai matalassa lämpötilassa kirjainmerkin näkyvyys on joskus heikentynyt LCD-ominaisuuksien vuoksi. Kyseessä ei ole virhe toiminto.

6 Merkkivalo

Palaa seuraavissa olosuhteissa.

SURROUND:AI

Palaa, kun SURROUND:AI on toiminnassa (s. 110).

PURE DIRECT

Palaa, kun PURE DIRECT on toiminnassa (s. 119).

ZONE

Palaa, kun zone-lähtö on käytettävissä (s. 163).

7 SELECT/ENTER

Valitsee ohjelmalähteen ja ohjaa etunäyttöä.

8 USB-liitin

USB-muistitikun kytkentä (s. 145).

9 YPAO liitin

Kytke tähän mukana toimitettu YPAO-mikrofoni (s. 93).

10 PHONES- liitin

Kytke tähän kuulokkeet.

11 Kosketusnäyttö

Toimii kosketuksella. Toimintaäänä kuuluu.

SCENE

Vaihtaa yhdellä kosketuksella useiden asetusten välillä käyttämällä SCENE-toimintoa. Samalla tämä laite kytkeytyy automaattisesti toimintatilaan, jos se on valmiustilassa (s. 151).

RETURN

Ohjaa "Front Display"-valikkoa.

MENU (CONNECT)

Ohjaa "Front Display"-valikkoa.

Avaa MusicCast-verkkotoiminnon ja langattomat LAN-asetukset pitämällä painiketta painettuna 5 sekuntia.

Yhteenliittyvät linkit

"Etulevyn huolto" (s. 378)

Etulevyn näyttö

Etunäytön osien nimet ja toiminnot

Etunäytön osien nimet ja toiminnot ovat seuraavat.

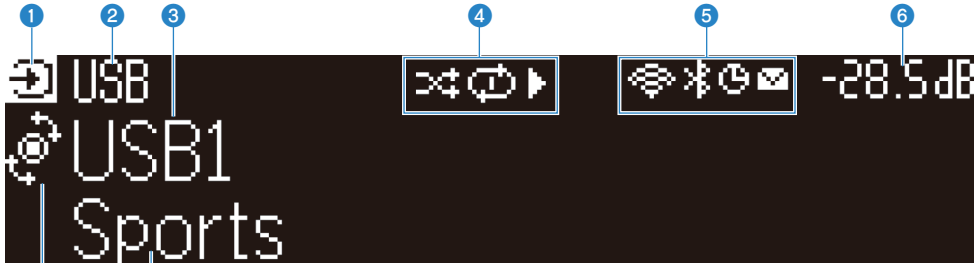

1 Käyttötilan kuvake

Osoittaa etunäytön tämänhetkisen tilan (tulon valintatila tai tietojen valintatila).

2 Syötetty oletusnimi

Näyttää oletusnimen, kun olet nimennyt ohjelmälähteen nimen uudelleen.

3 Pää tiedot

Näyttää tiedot, kuten tämän hetkisen ohjelmälähteen nimen, syötetyn tietokohteen etunäytön tilan mukaisesti.

4 Soittotilan kuvake

Satunnaistoisto

Merkkivalo palaa, kun satunnaistoistoasetus on kytketty päälle (s. 184).

Toisto

Merkkivalo palaa, kun toistoasetus on kytketty päälle (s. 185).

Toisto/Tauko/Keskeytys

Merkkivalo palaa, kun laite toistaa kappaletta, menee tauko- tai keskeytystilaan.

5 Tilakuvake

Langaton LAN

Merkkivalo palaa, kun laitteella on yhteys langattomaan verkkoon (s. 379).

Bluetooth

Merkkivalo palaa, kun laitteella on yhteys Bluetooth-laitteeseen.(s. 142).

Uniajastin

Palaa, kun uniajastin on päällä (s. 150).

Laiteohjelmiston päivitys

Merkkivalo palaa, kun verkon kautta on saatavilla laiteohjelmiston päivitys (s. 319).

6 Volume

Ilmaisee käytössä olevan äänenvoimakkuuden.

7 SELECT/ENTER-merkkivalo

Osoittaa saatavissa olevan SELECT/ENTER-tilan (paina tai kierrätä) oikeanpuoleiselle näyttöalueelle.

8 Lisätiedot

Näyttää tämänhetkisen tulon kuten vastaanoton, DSP-ohjelman lisätiedot.

HUOM!

- Riippuen toistettavasta sisällöstä laite ei ehkä tulkitse sen toistotilaa oikein. Saat lisätietoja toistotilasta katsomalla MusicCast Controller-sovelluksesta tai toisto-ohjelmistosta.
- Jos laite ei ole MusicCast-verkon orjalaite, toistotila näytetään seuraavasti isäntälaitteesta riippuen.
 - Toistokuvake palaa laitteen etunäytössä, kun audiotoston sisältö valitaan isäntälaitteen tulolähteeksi ja isäntälaitte on keskeytetty.
 - Toistokuvake palaa laitteen etunäytössä, kun "HDMI", "AUDIO", "PHONO", "TV" tai "TUNER" valitaan isäntälaitteen tulolähteeksi.

Etunäytössä näytettävien tietojen valinta

Etunäyttö tietojenvalintatilassa näyttää lisätiedot, jotka liittyvät etunäytön ohjelmälähteeseen.



Asetuskohta

Paina SELECT/ENTER etulevystä vaihtaaksesi etunäytön tietojenvalintatilaan. Ja pyörittämällä SELECT/ENTER valitse eri kohteiden välillä. Lisätiedot näkyvät kunkin kohteen alla.

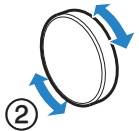
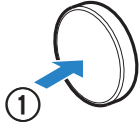

Näytettävät kohteet ovat ohjelmälähdekohtaisia.

Valittuna oleva ohjelma- eli tulolähde	Näytettävä kohde
HDMI	
AUDIO	
PHONO	DSP-ohjelma, audiodekooderi, lähtökanava, HDMI-tila, Zone-tila, järjestelmätila
TV	
TUNER (FM/AM)	Vastaanotto, DSP-ohjelma, audiodekooderi, lähtökanava, HDMI-tila, Zone-tila, järjestelmätila (Vain Yhdistyneen kuningaskunnan, Euroopan ja Venäjän mallit) Radio Data System-tiedot ovat myös saatavilla, kun laite on viritetty Radio Data System-tietoja lähettävälle asemalle. Katso seuraavasta lisätietoja: <ul style="list-style-type: none"> • ”RDS-tiedon valinta” (s. 137)
TUNER (DAB)	(Vain Yhdistyneen kuningaskunnan, Euroopan, Venäjän ja Australian mallit) Katso lisätietoja seuraavasta: <ul style="list-style-type: none"> • ”DAB-tietojen tarkastelu” (s. 138)
SERVER	Kappale, artisti, albumi, IP-osoite, Ethernet MAC-osoite, Wi-Fi MAC-osoite, DSP-ohjelma, audiodekooderi, lähtökanava, HDMI-tila, Zone-tila, järjestelmätila
NET RADIO	Asema, IP-osoite, Ethernet MAC-osoite, Wi-Fi MAC-osoite, DSP-ohjelma, audiodekooderi, lähtökanava, HDMI-tila, Zone-tila, järjestelmätila, kappale, albumi
Spotify	
Deezer	Raita, artisti, albumi, IP-osoite, Ethernet MAC-osoite, Wi-Fi MAC-osoite, DSP-ohjelma, audiodekooderi, lähtökanava, HDMI-tila, Zone-tila, järjestelmätila
musiikinsuoratoistopalvelut (toistotiedoilla)	
AirPlay	Kappale, artisti, albumi, IP-osoite, Ethernet MAC-osoite, Wi-Fi MAC-osoite, DSP-ohjelma, audiodekooderi, lähtökanava, HDMI-tila, Zone-tila, järjestelmätila

Valittuna oleva ohjelma- eli tulolähde	Näytettävä kohde
musiikinsuoratoistopalvelut (ilman toistotiedot) Alexa MusicCast Link	DSP-ohjelma, audiodekooderi, lähtökanava, HDMI-tila, Zone-tila, järjestelmätila, IP-osoite, Ethernet MAC-osoite, Wi-Fi MAC-osoite
Bluetooth USB	Kappale, artisti, albumi, DSP-ohjelma, audiodekooderi, lähtökanava, HDMI-tila, Zone-tila, järjestelmätila

HUOM!

- Voit valita kohteen ”Information Skip” ”Front Display”-valikossa hypätäksesi tietokohteiden yli etunäytössä.
- Kun et ole käyttänyt kohdetta SELECT/ENTER muutamaan sekuntiin, etunäyttö menee tulonvalintatilaan automaattisesti.

Yhteenliittyvät linkit

”Ohitettavien tietokohteiden asetus, kun käytetään SELECT/ENTER” (s. 314)

■ Lähtökanava

Näytetään tiedot kaiutinliitännöistä, jotka lähettävät ääntä tällä hetkellä. Ei lähtöä osoitetaan alaviivalla.



Merkkivalot

■ HDMI-tila

Tiedot HDMI-tuloliittimistä (liitäntä) ja HDMI-lähtöliittimestä (liitäntä, kohde) näkyvät. Ei liitäntää ilmaistaan alaviivalla.

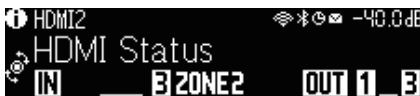
**■ Zone-tila**

Näytetään tiedot zonenumeroista tai kirjaimista, joka on käytössä tällä hetkellä. Käytöstä poissa oleva zone osoitetaan alaviivalla.

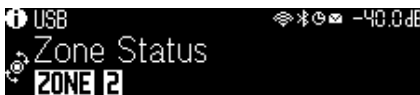
**■ Järjestelmätila**

Seuraavat järjestelmätiedot näytetään. Alaviiva ilmoittaa, kun se on pois käytöstä.

- ECO: eco-tila on käytössä.
- PARTY: PARTY-tila on käytössä.

- MASTER: tämä laite on MusicCast-verkoston masterlaite (isäntälaitte).



Takalevyn osien nimet ja toiminnot

Takalevyn osien nimet ja toiminnot ovat seuraavat.

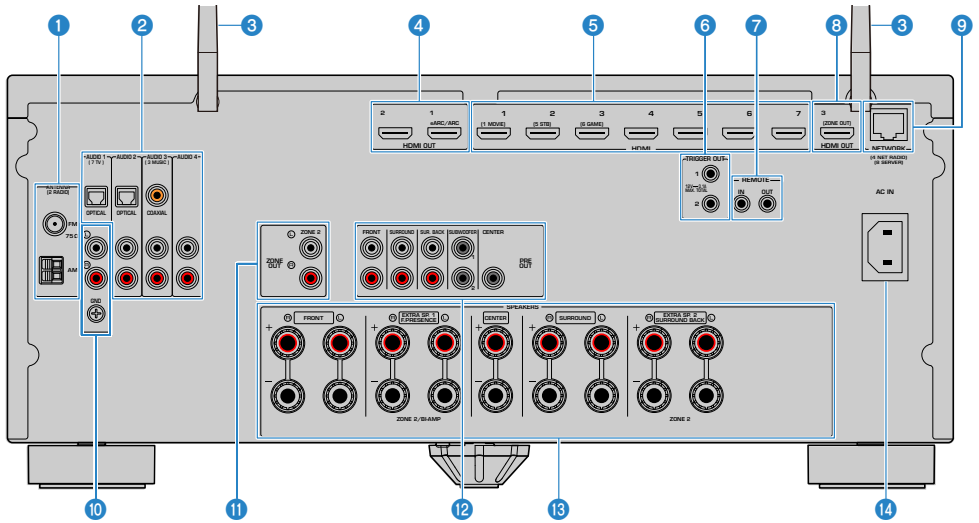

- Audio/videolähtöliittimet on ympyröity laitteessa valkoisella värillä kytkentöjen tekemisen helpottamiseksi.

1 ANTENNA -liittimet

Kytchentäliitin antennille (s. 74).

2 AUDIO 1-4 -liittimet

Liitin, johon voidaan kytkeä audiolaite ja joka pystyy ottamaan audiosignaalia tähän laitteeseen (s. 73).

3 Langattomat antennit

Mahdollistaa tämän laitteen langattoman (Wi-Fi) verkkoyhteyden (s. 78) ja Bluetooth-yhteyden (s. 142).

4 HDMI OUT 1-2 -liittimet

Liittäminen HDMI-yhteensopivaan TV:seen ja lähteisiin video/audio-signaaleihin (s. 69). Kun käytetään eARC/ARC-toimintaa, myös TV-audiosignaaleja syötetään.

5 HDMI 1-7-liittimet

Liitin, johon voidaan kytkeä HDMI-yhteensopiva ohjelmalähde ja joka pystyy ottamaan video- ja audiosignaalia tähän laitteeseen (s. 72).

6 TRIGGER OUT 1-2 -liittimet

Trigger-toimintaa tukeviin laitteisiin liittämistä varten (s. 82).

7 REMOTE IN/OUT -liittimet

Infrapunasygnalin vastaanottoon/lähtettiin liittämisen sallii tämän ja muiden laitteen ohjaamisen toisesta huoneesta (s. 83).

8 HDMI OUT 3 (ZONE OUT)-liitin

Toisessa huoneessa (Zone2) käytettävään HDMI-yhteensopivaan laitteeseen (kuten TV) liittämistä varten ja video/ audio-signaalin lähettämistä varten (s. 162).

9 NETWORK -liitin

Verkon langallistaliitintää varten (s. 79).

10 PHONO -liittimet

Kytkentäliittimet (s. 73).

11 ZONE OUT -liittimet

Yhdistämiseen ulkoiseen vahvistimeen, jota käytetään toisessa huoneessa (Zone2) ja audion lähettämiseen (s. 161).

12 PRE OUT -liittimet

Subwooferiin, jossa on sisään rakennettu vahvistin (s. 68), tai ulkoiseen tehovahvistimeen liittämistä varten (s. 81).

13 SPEAKERS -liittimet

Kytkentäliitin kaiuttimille (s. 36).

14 AC IN- liitin

Toimitetun virtajohdon yhdistämistä varten (s. 85).

Kauko-ohjain

Kaukosäätimen osien nimet ja toiminnot

Mukana toimitettavan kauko-ohjaimen osien nimet ja toiminnot ovat seuraavat.

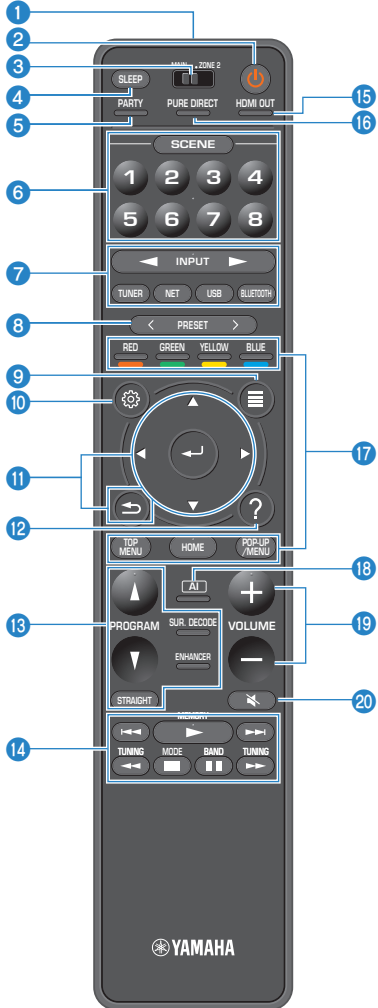

1 Kauko-ohjaussignaalin lähetin

Välittää kauko-ohjaussignaalit (infrapuna).

2 (virta)-painike

Kytkee päälle/pois zonen, joka on valittu zone-kytkimellä (s. 163).

3 Zone-kytkin

Vaihda kauko-ohjaimella ohjattavaa kuunteluhuonetta (s. 164).

4 SLEEP -painike

Asettaa uniajastimen ajan (s. 150).

5 PARTY -painike

Kytkee päälle/pois juhlatilan (s. 166).

6 SCENE-painikkeet

Vaihtaa yhdellä kosketuksella useiden asetusten välillä käyttämällä SCENE-toimintoa. Samalla tämä laite kytkeytyy automaattisesti toimintatilaan, jos se on valmiustilassa (s. 151).

7 Ohjelmälähteen valintapainikkeet

Valitsee tulolähteen ohjelman toistoa varten.

HUOM!

Valitse haluamasi verkkolähde painelemalla toistuvasti NET-painiketta.

8 11 14 17 19 20 Ulkoisen laitteen toimintapainikkeet

Ohjaa HDMI Control-yhteensopivan toistolaitteen toistoa.

HUOM!

- Ohjelmälähdelaitteen on tuettava HDMI Control -toimintoa. Joitakin HDMI Control-yhteensopivia laitteita ei voida käyttää.
- Voit asettaa toiminnon, joka käyttää väripainikkeita muuhun toimintaan kuin päälaitteeseen HDMI-kaapelilla yhdistettyjen laitteiden ohjaamiseen (s. 287).

8 PRESET-painikkeet

Valitsee muistipaikalle tallennetun radioaseman (s. 136).

Palauttaa Bluetoothin, USB:n tai verkkosisällön, joka on tallennettu pikavalinnaksi (s. 156).

9 OPTION -painike

Näyttää käytettävän Option-valikon TV:ssä (s. 168).

10 SETUP -painike

Näyttää käytettävän Setup-valikon TV:ssä (s. 189).

11 ENTER/Nuoli-, RETURN-painikkeet

Käyttää valikkoa TV:ssä.

12 HELP -painike

Näyttövalikossa nuolisijainnissa olevan termin kuvaus tulee näkyviin TV:ssä. Tämä painike on käytössä, kun ”?”-kuvake näkyy näyttövalikossa.

13 Äänentoistotavan valintapainikkeet

Valitsee ääniohjelman tai surround-äänidekooderin (s. 109).

HUOM!

Voit asettaa toiminnon, joka käyttää PROGRAM-painikkeita muuhun kuin ääniohjelman valintaan (s. 286).

14 Toiston ohjauspainikkeet

Ohjaa USB-muistilaitteen, musiikkimediapalvelimen (PC:t/NAS) tai radion toistoa.

15 HDMI OUT -painike

Valitsee HDMI OUT-liittimet video/audiolähdölle (s. 128).

16 PURE DIRECT -painike

Ottaa käyttöön/poistaa käytöstä Pure Direct-toiminnon (s. 119).

18 AI -painike

Kytkee päälle/pois SURROUND:AI-tilan (s. 110).

19 VOLUME-painikkeet

Äänenvoimakkuuden säätö.

20 MUTE -painike

Mykistää äänentoiston.

KÄYTTÖÖNOTTO

Ennen aloittamista

Kaiuttimien nimet ja toiminnot

Laitteeseen yhdistettyjen kaiuttimien nimet ja toiminnot ovat seuraavat.

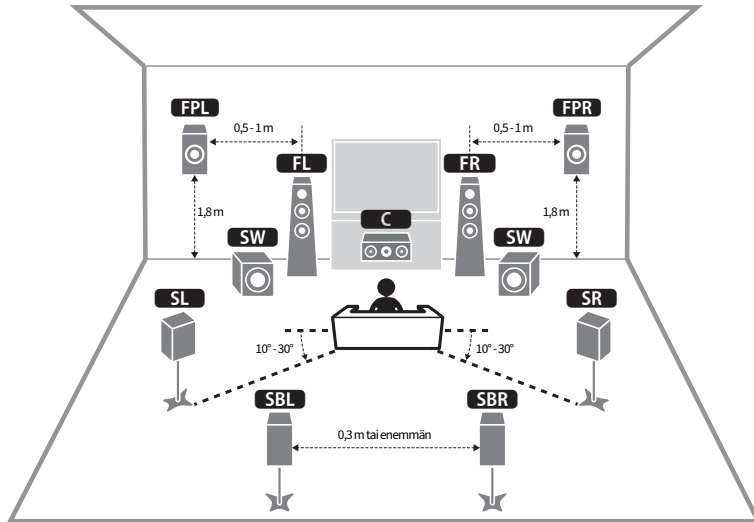

Kaiutintyyppi	Lyh.	Toiminto
Front	FL / FR	Toistaa etukanavan äänet (stereo).
Keski	C	Toistaa keskikanavan äänen (kuten elokuvan puheosuudet ja laulajan äänen).
Surround	SL / SR	Toistaa surround-kanavan äänet.
Surround-taka	SBL / SBR	Toistaa surround-takanavan äänet.
Etutehoste	FPL / FPR	Tuottaa CINEMA DSP Hd ³ -tehosteääniä tai vahvistaa kanavaääniä.
Subwoofer	SW	Toistaa LFE-kanavan (low-frequency effect) matalat tehosteäänet ja vahvistaa muiden kanavien bassoääniä.

HUOM!

- Käytä kaaviota viitteenä laitteen kaiuttimien ihannekokoonpanolle. Tästä huolimatta kaiutinkokoonpanon ei tarvitse vastata kaaviota täysin. Automaattista kaiutinsäätöä (YPAO) voidaan käyttää automaattisesti optimoimaan kaiutinasetukset (kuten etäisyydet) sopimaan varsinaiseen kaiutinkokoonpanoon.
- Laitte tarjoaa kolme kokoonpanomallia etutehostekaiuttimille. Voit valita kokoonpanomallin, joka sopii parhaiten kuunteluympäristösi. Voit nauttia Dolby Atmos-, DTS:X- tai CINEMA DSP HD³-äänestä millä tahansa kaiutinkokoonpanomallilla.

Yhteenliittyvät linkit

- ”Valmistelujen kulku (kaiutinkaapeilla yhdistetyt surround-kaiuttimet)” (s. 38)
- ”Valmistelujen kulku (langattomasti yhdistetyt surround-kaiuttimet)” (s. 39)
- ”Etutehostekaiuttimen kokoonpano” (s. 385)

Valmistelujen kulku

Valmistelujen kulku (kaiutinkaapeleilla yhdistetyt surround-kaiuttimet)

Laitteen käytön valmistelujen peruskulku on seuraava.

- 1 Sijoita kaiuttimet.**
- 2 Yhdistä kaiuttimet.**
- 3 Yhdistä televisio.**
- 4 Yhdistä toistolaitteet.**
- 5 Yhdistä radioantennit.**
- 6 Valmistele verkkoon yhdistämistä varten.**
- 7 Aseta MusicCast-verkko.**
- 8 Määritä kaiuttimen kokoonpano.**
- 9 Määritä kaiutinasetukset.**

Yhteenliittyvät linkit

"Kaiuttimien sijoitus (kaiutinjärjestelmät)" (s. 40)

Valmistelujen kulku (langattomasti yhdistetyt surround-kaiuttimet)

Laitteen käytön valmistelujen peruskulku, kun käytössä on langattomasti yhdistetyt surround-kaiuttimet, on seuraava.

- 1 Sijoita kaiuttimet.**
- 2 Yhdistä kaiuttimet.**
- 3 Yhdistä televisio.**
- 4 Yhdistä toistolaitteet.**
- 5 Yhdistä radioantennit.**
- 6 Valmistele verkkoon yhdistämistä varten.**
- 7 Aseta MusicCast-verkko.**
- 8 Yhdistä langattomat kaiuttimet.**
- 9 Määritä kaiuttimen kokoonpano.**
- 10 Määritä kaiutinasetukset.**

Yhteenliittyvät linkit

"Kaiuttimien sijoitus (kaiutinjärjestelmät)" (s. 40)

Kaiuttimien sijoitus (kaiutinjärjestelmät)

Tälle laitteelle suositellut kaiutinjärjestelmät (perusasetukset)

Tämä kaiutinjärjestelmä tuo esiin laitteen koko toimintakyvyn.

Voit kuunnella hyvin luonnollista 3-ulotteista äänikenttää millä tahansa sisällöllä. Suosittelemme tämän kaiutinjärjestelmän käyttöä Dolby Atmos- ja DTS:X-sisällölle.

[Hakutunniste]#Q01 Kaiutinjärjestelmät

■ 7.1/5.1.2-kanavajärjestelmä

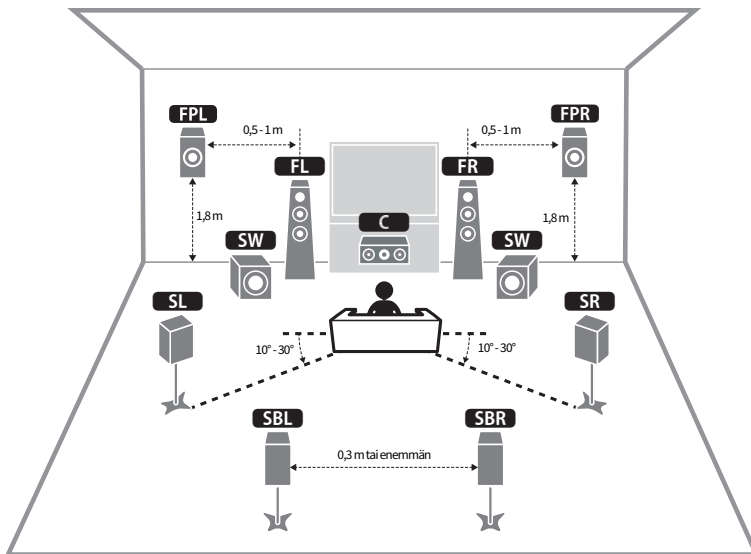

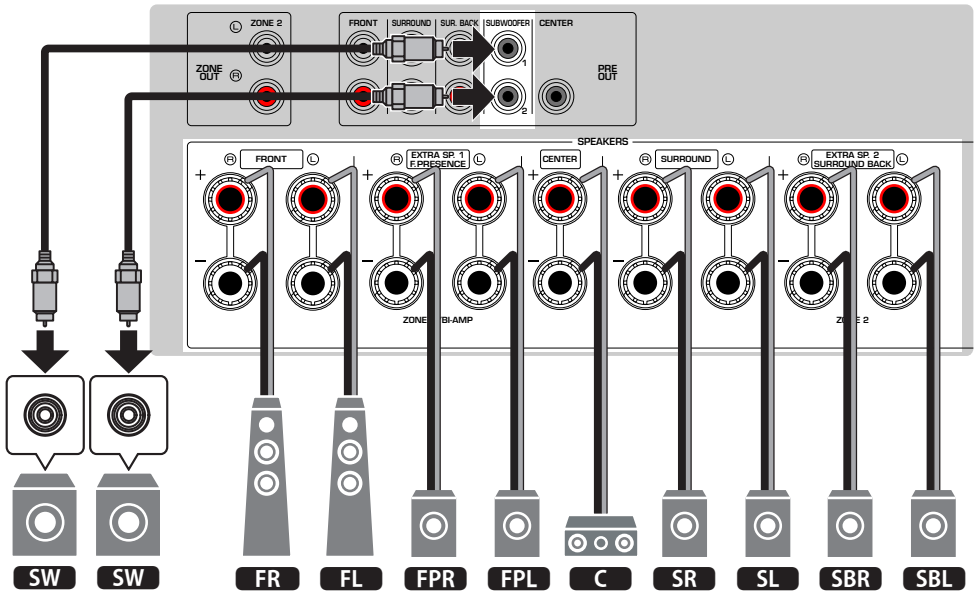

HUOM!

- Surround-takakaiuttimet ja etuhostekaiuttimet eivät tuota ääniä samanaikaisesti. Tämä laite vaihtaa automaattisesti käytettävät kaiuttimet, riippuen syötettävästä signaalista ja CINEMA DSP HD³:sta.
- Kun asennat etuhostekaiuttimia kattoon kuuntelupaikan yläpuolelle, tai kun käytät Dolby-mahdollistettuja kaiuttimia etuhostekaiuttimina, etuhostekaiutinkokoonpanon asetuksia täytyy muuttaa.
- Voit myös kytkeä tähän laitteeseen yhteensä kaksi subwooferia (joissa on sisäänrakennettu vahvistin). Jos kytket tähän laitteeseen kaksi subwooferia, ne toistavat samaa ääntä.
- Jos käytössä on vain yksi subwoofer, voit sijoittaa sen joko vasemmalle tai oikealle puolelle.

Yhteenliittyvät linkit

- ”Kaiutinvaatimukset” (s. 64)
- ”Etuhostekaiuttimien kokoonpanon asetus” (s. 204)

Muut kaiutinjärjestelmät (perusasetukset)

5.1.2-kanavajärjestelmä

Suosittellemme tämän kaiutinjärjestelmän käyttöä Dolby Atmos- tai DTS:X-sisällön täyden tehon hyödyntämiseksi. Etuehostekaiuttimet tuottavat luonnollisen 3-ulotteisen surround-äänikentän mukaan luettuna overhead-äänet.

[Hakutunniste]#Q01 Kaiutinjärjestelmät

■ **Kokoonpanoa varten, jossa etuehostekaiuttimet ovat etukorkeussijainnissa.**

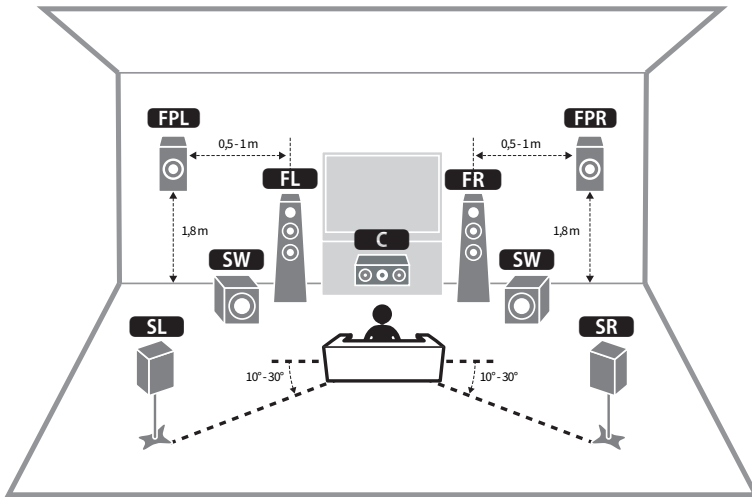

■ **Kokoonpanoa varten, jossa etutehostekaiuttimet ovat overhead-sijainnissa.**

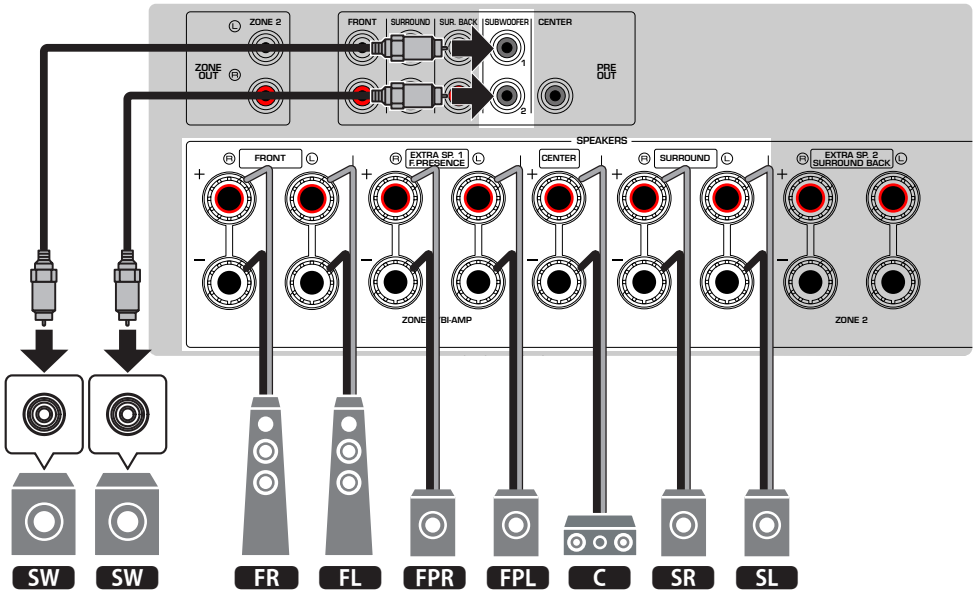
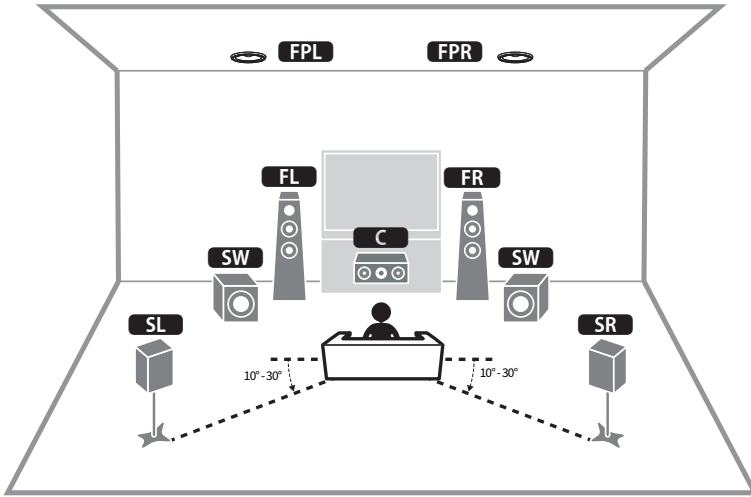

HUOM!

- Kun asennat etutehostekaiuttimia kattoon kuuntelupaikan yläpuolelle, tai kun käytät Dolby-mahdollistettuja kaiuttimia etutehostekaiuttimina, etutehostekaiutinkokoonpanon asetuksia täytyy muuttaa.
- Voit myös kytkeä tähän laitteeseen yhteensä kaksi subwooferia (joissa on sisäänrakennettu vahvistin). Jos kytket tähän laitteeseen kaksi subwooferia, ne toistavat samaa ääntä.
- Jos käytössä on vain yksi subwoofer, voit sijoittaa sen joko vasemmalle tai oikealle puolelle.

Yhteenliittyvät linkit

- ”Kaiutinvaatimukset” (s. 64)
- ”Etutehostekaiuttimien kokoonpanon asetus” (s. 204)

7.1-kanavainen kaiutinjärjestelmä

Tämä kaiutinjärjestelmä mahdollistaa laajennetusta surround-äänestä nauttimisen surround-takakaiuttimia käyttämällä.

[Hakutunniste]#Q01 Kaiutinjärjestelmät

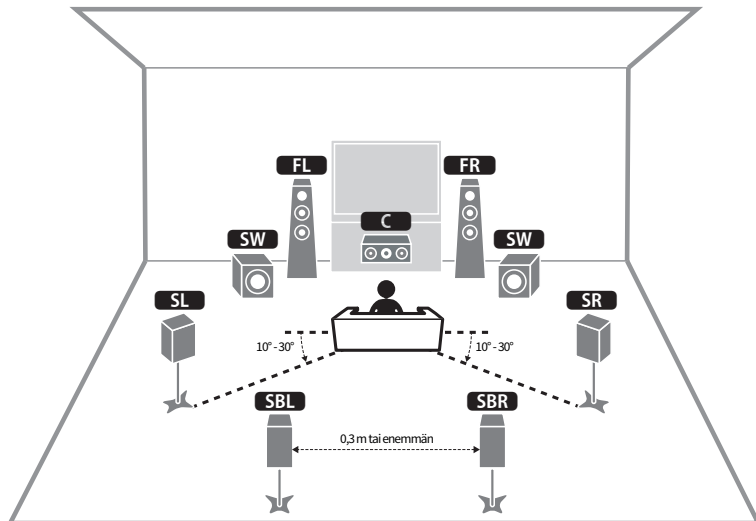

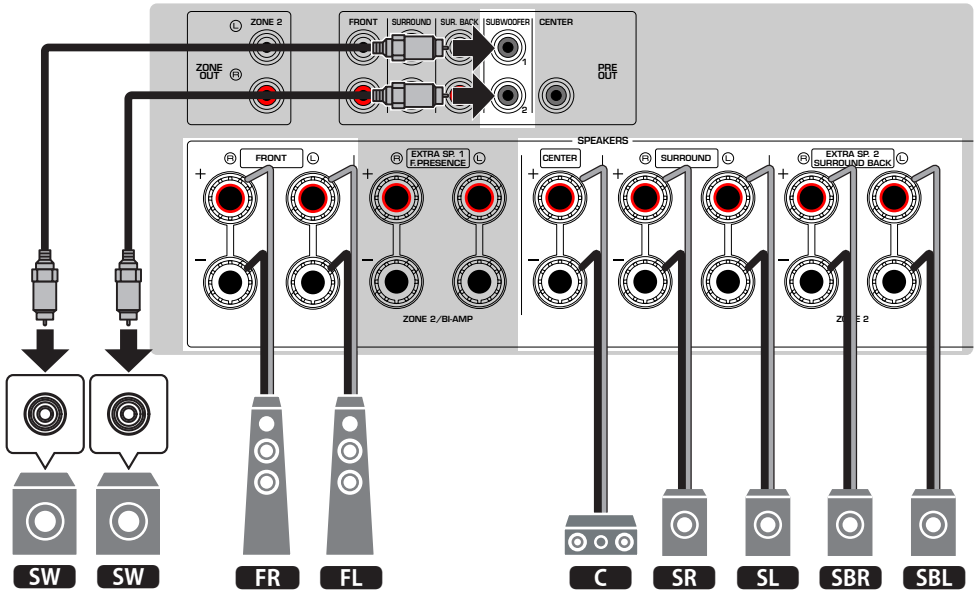

HUOM!

- Voit myös kytkeä tähän laitteeseen yhteensä kaksi subwooferia (joissa on sisäänrakennettu vahvistin). Jos kytket tähän laitteeseen kaksi subwooferia, ne toistavat samaa ääntä.
- Jos käytössä on vain yksi subwoofer, voit sijoittaa sen joko vasemmalle tai oikealle puolelle.

Yhteenliittävät linkit

"Kaiutinvaatimukset" (s. 64)

5.1-kanavainen kaiutinjärjestelmä

Tämä on peruskaiutinkokoonpano, jota suositellaan surround-äänestä nauttimista varten.

[Hakutunniste]#Q01 Kaiutinjärjestelmät

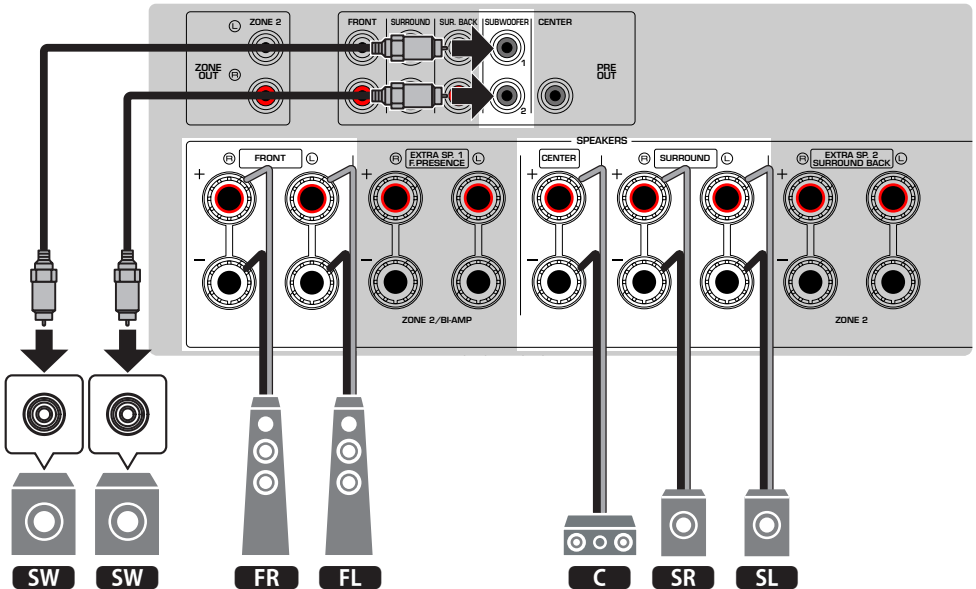
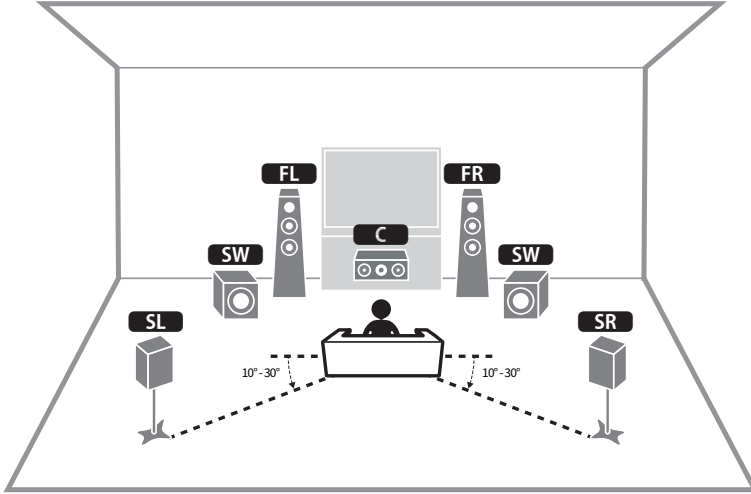

HUOM!

- Voit myös kytkeä tähän laitteeseen yhteensä kaksi subwooferia (joissa on sisäänrakennettu vahvistin). Jos kytket tähän laitteeseen kaksi subwooferia, ne toistavat samaa ääntä.
- Jos käytössä on vain yksi subwoofer, voit sijoittaa sen joko vasemmalle tai oikealle puolelle.

Yhteenliittävät linkit

"Kaiutinvaatimukset" (s. 64)

3.1.2-kanavajärjestelmä

Suosittelimme tätä kaiutinkokoonpanoa, kun et voi sijoittaa kaiuttimia huoneen takaosaan. Tällä kaiutinjärjestelmällä voit nauttia myös Dolby Atmos- tai DTS:X-sisällöstä.

[Hakutunniste]#Q01 Kaiutinjärjestelmät

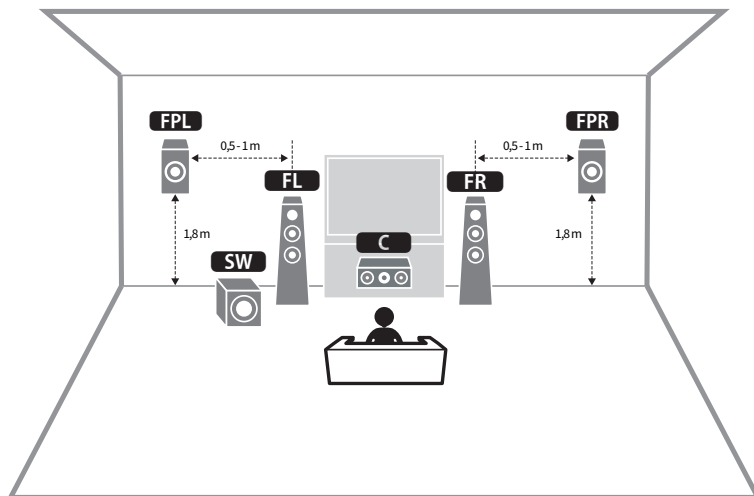

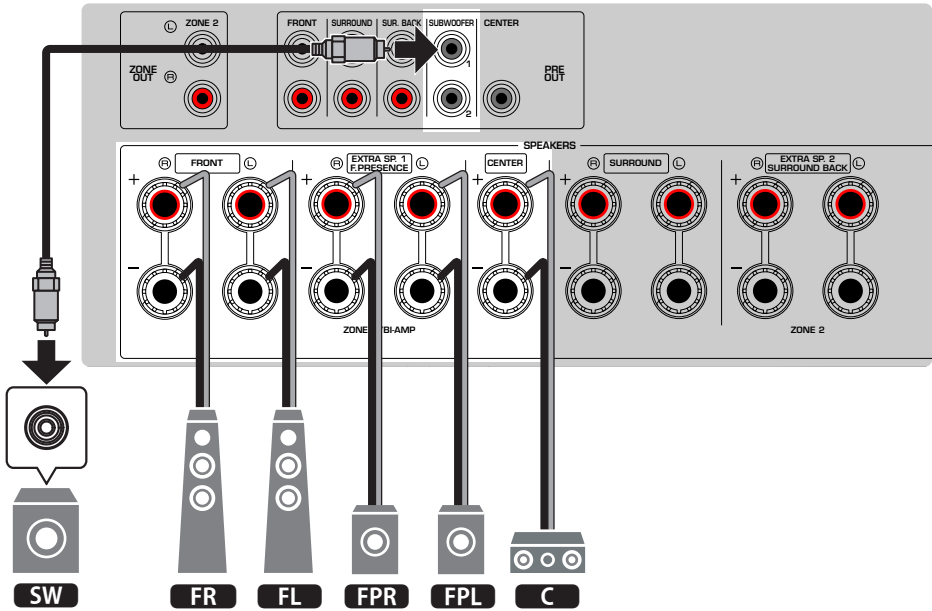

HUOM!

- Kun asennat etutehostekaiuttimia kattoon kuuntelupaikan yläpuolelle, tai kun käytät Dolby-mahdollistettuja kaiuttimia etutehostekaiuttimina, määritä etutehostekaiutin-kokoonpano.
- Voit myös kytkeä tähän laitteeseen yhteensä kaksi subwooferia (joissa on sisäänrakennettu vahvistin). Jos kytket tähän laitteeseen kaksi subwooferia, ne toistavat samaa ääntä.
- Jos käytössä on vain yksi subwoofer, voit sijoittaa sen joko vasemmalle tai oikealle puolelle.

Yhteenliittyvät linkit

- ”Kaiutinvaatimukset” (s. 64)
- ”Etutehostekaiuttimien kokoonpanon asetus” (s. 204)

3.1-kanavainen kaiutinjärjestelmä

Tämä on kaiuttimen kokoonpano, jota suositellaan, kun halutaan kuunnella stereoääntä keskuskaiuttimella. Keskuskanavan ääni kuten elokuvan dialogi ja lauluäänet voidaan kuulla selvästi.

[Hakutunniste]#Q01 Kaiutinjärjestelmät

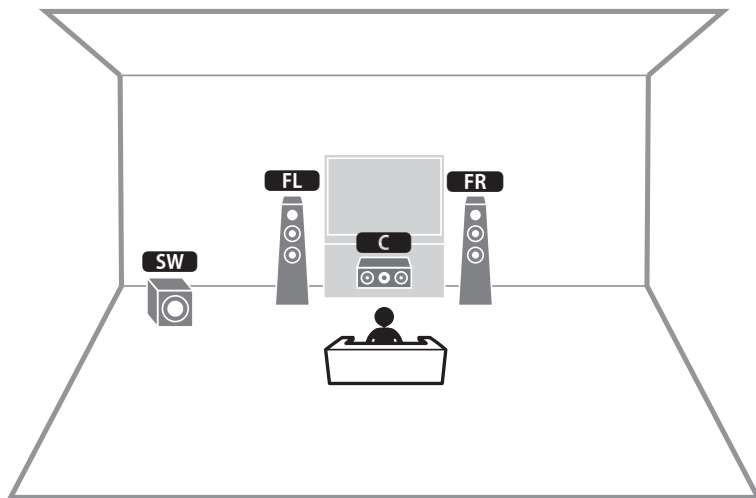

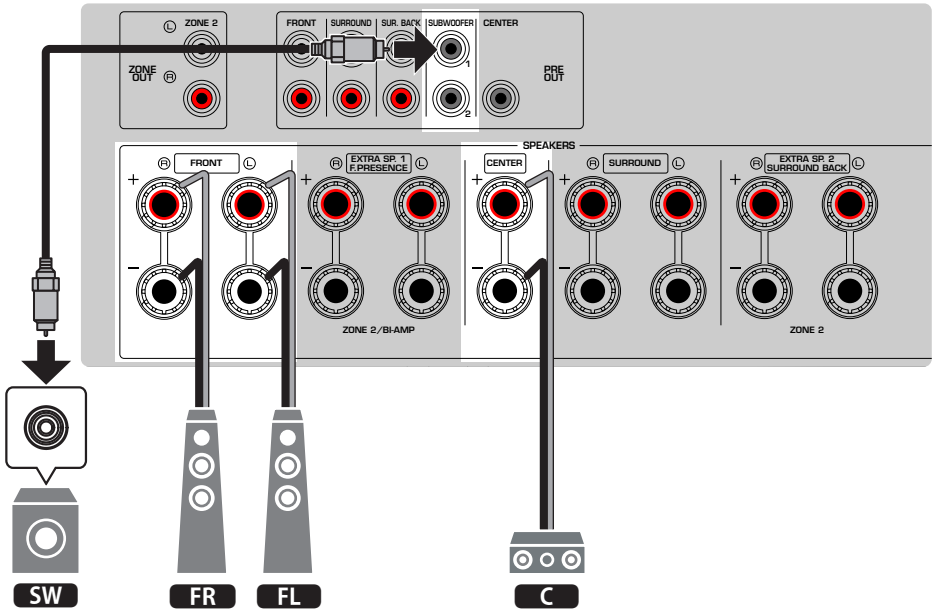

HUOM!

- Voit myös kytkeä tähän laitteeseen yhteensä kaksi subwooferia (joissa on sisäänrakennettu vahvistin). Jos kytket tähän laitteeseen kaksi subwooferia, ne toistavat samaa ääntä.
- Jos käytössä on vain yksi subwoofer, voit sijoittaa sen joko vasemmalle tai oikealle puolelle.

Yhteenliittyvät linkit

"Kaiutinvaatimukset" (s. 64)

2.1-kanavainen kaiutinjärjestelmä

Tämä on kaiutinkokoonpano, jota suositellaan stereoäänen kuuntelemiseen.

[Hakutunniste]#Q01 Kaiutinjärjestelmät

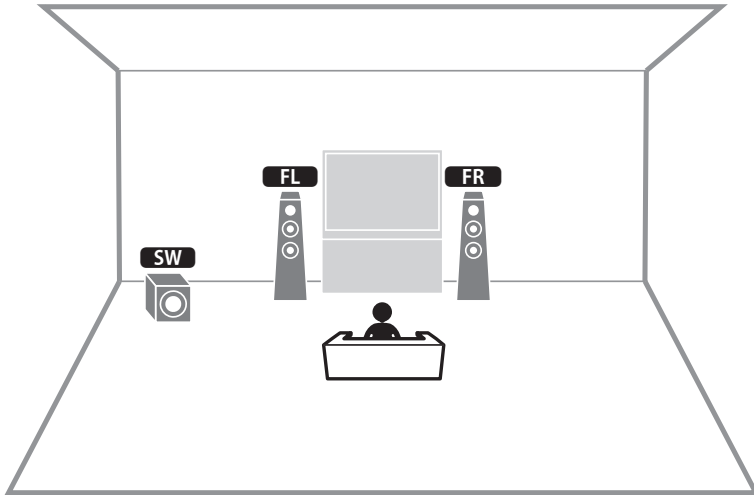

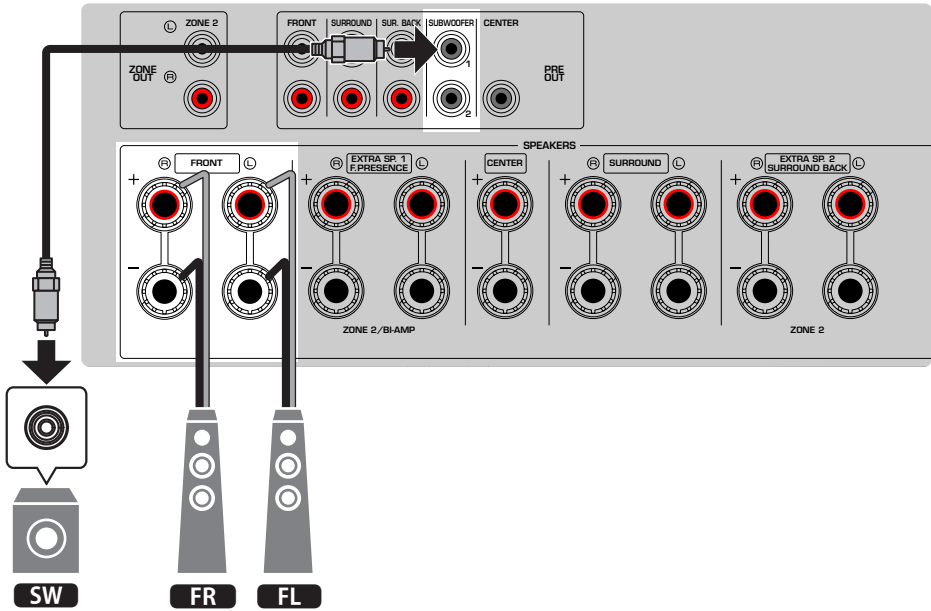

HUOM!

- Voit myös kytkeä tähän laitteeseen yhteensä kaksi subwooferia (joissa on sisäänrakennettu vahvistin). Jos kytket tähän laitteeseen kaksi subwooferia, ne toistavat samaa ääntä.
- Jos käytössä on vain yksi subwoofer, voit sijoittaa sen joko vasemmalle tai oikealle puolelle.

Yhteenliittävät linkit

"Kaiutinvaatimukset" (s. 64)

Virtual CINEMA FRONT

Suosittelimme tätä kaiutinkokoonpanoa, jos et voi sijoittaa kaiuttimia huoneen takaosaan.

[Hakutunniste]#Q01 Kaiutinjärjestelmät

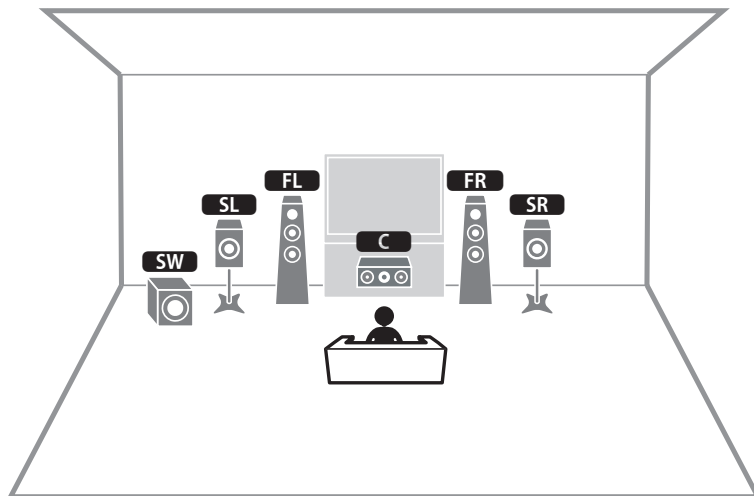

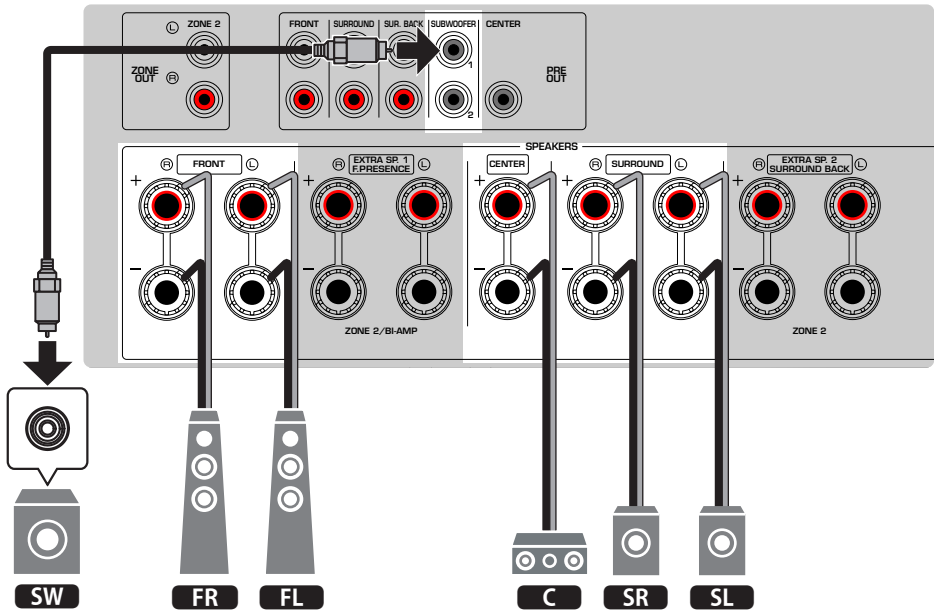

HUOM!

- Virtual CINEMA FRONT-käyttöä varten kaiuttimen määritysasetuksia täytyy vaihtaa.
- Voit myös kytkeä tähän laitteeseen yhteensä kaksi subwooferia (joissa on sisäänrakennettu vahvistin). Jos kytket tähän laitteeseen kaksi subwooferia, ne toistavat samaa ääntä.
- Jos käytössä on vain yksi subwoofer, voit sijoittaa sen joko vasemmalle tai oikealle puolelle.

Yhteenliittävät linkit

- "Kaiutinjärjestelmän asetus" (s. 201)
- "Surround-kaiuttimien kokoonpanon asetus" (s. 203)
- "Kaiutinvaatimukset" (s. 64)

Kaiutinjärjestelmät, jotka käyttävät laitteen sisäistä vahvistinta (lisäasetukset)

Lista kaiutinjärjestelmistä, jotka käyttävät laitteen sisäistä vahvistinta

Peruskaiutinjärjestelmien lisäksi laite myös mahdollistaa seuraavien kaiutinkokoonpanojen soveltamisen. Jotta voisit käyttää seuraavia järjestelmiä, tee välttämättömät kaiutinasetukset kohdassa ”Power Amp Assign” ”Setup”-valikossa.

[Hakutunniste]#Q01 Kaiutinjärjestelmät

Main zone			Multi-zone	Power Amp Assign	Sivu
Lähtökanava (maks.)	Bi-amp	Surround-taka/Tehoste			
7		Surround-taka	+1 huone	7.1 +1Zone	s. 58
7		Etutehoste	+1 huone	5.1.2 +1Zone	s. 60
5	○			5.1 BI-Amp	s. 62

Yhteenliittyvät linkit

- ”Kaiutinvaatimukset” (s. 64)
- ”Kaiutinjärjestelmän asetus” (s. 201)
- ”Esimerkkejä multi-zonekokoonpanosta” (s. 158)

7.1 + 1Zone

Zone-toiminto mahdollistaa tulolähteen toiston huoneessa, johon laite on asennettu, ja toisessa huoneessa.

[Hakutunniste]#Q01 Kaiutinjärjestelmät

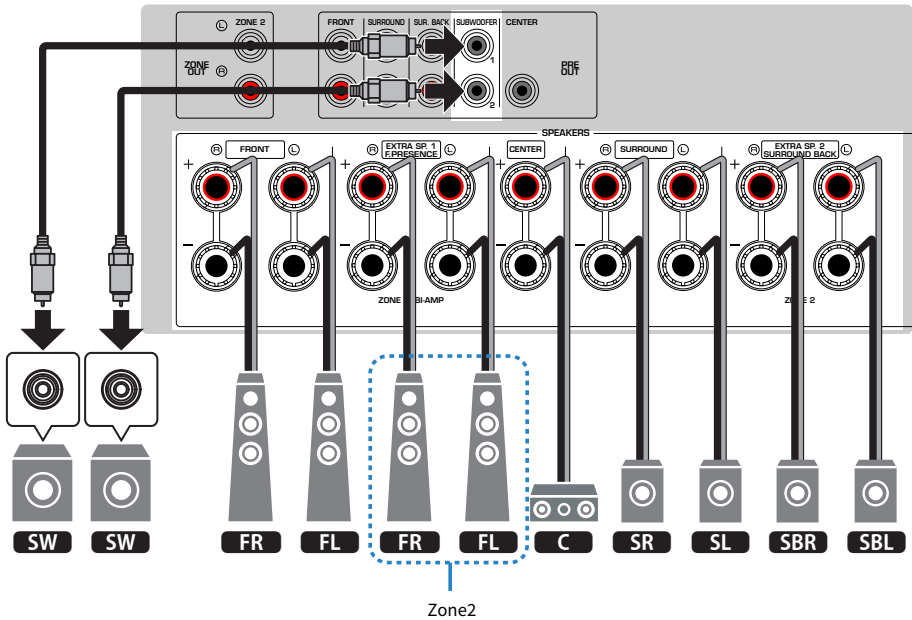
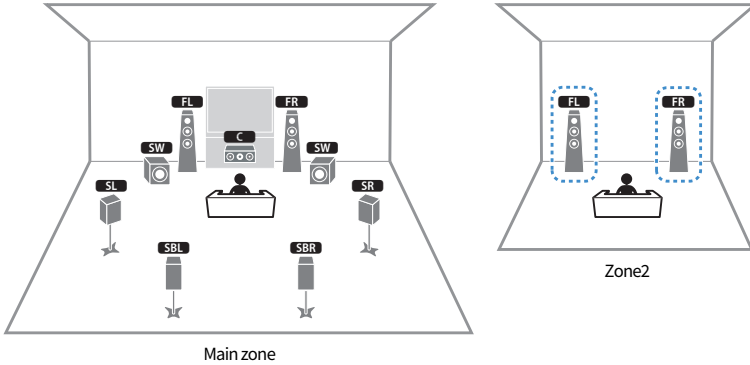

HUOM!

- Käyttääksesi Zone-kaiutinjärjestelmää kaiuttimen kokoonpanoasetuksia täytyy muuttaa.
- Voit myös kytkeä tähän laitteeseen yhteensä kaksi subwooferia (joissa on sisäänrakennettu vahvistin). Jos kytket tähän laitteeseen kaksi subwooferia, ne toistavat samaa ääntä.
- Jos käytössä on vain yksi subwoofer, voit sijoittaa sen joko vasemmalle tai oikealle puolelle.
- Kun Zone2-lähtö on käytössä, surround-takakaiuttimet Main zonessa eivät lähetä ääntä.

Yhteenliittyvät linkit

- ”Kaiutinvaatimukset” (s. 64)
- ”Kaiutinjärjestelmän asetus” (s. 201)
- ”Toisto useissa huoneissa (multizone-toiminto)” (s. 157)

5.1.2 + 1Zone

Zone-toiminto mahdollistaa tulolähteen toiston huoneessa, johon laite on asennettu, ja toisessa huoneessa.

[Hakutunniste]#Q01 Kaiutinjärjestelmät

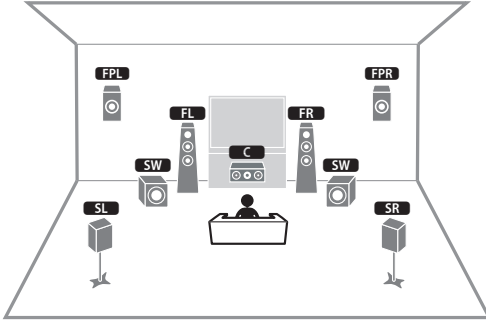

Main zone

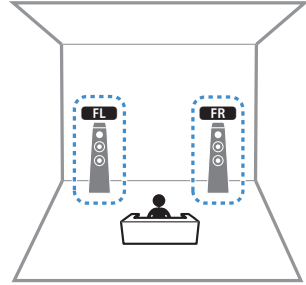

Zone2

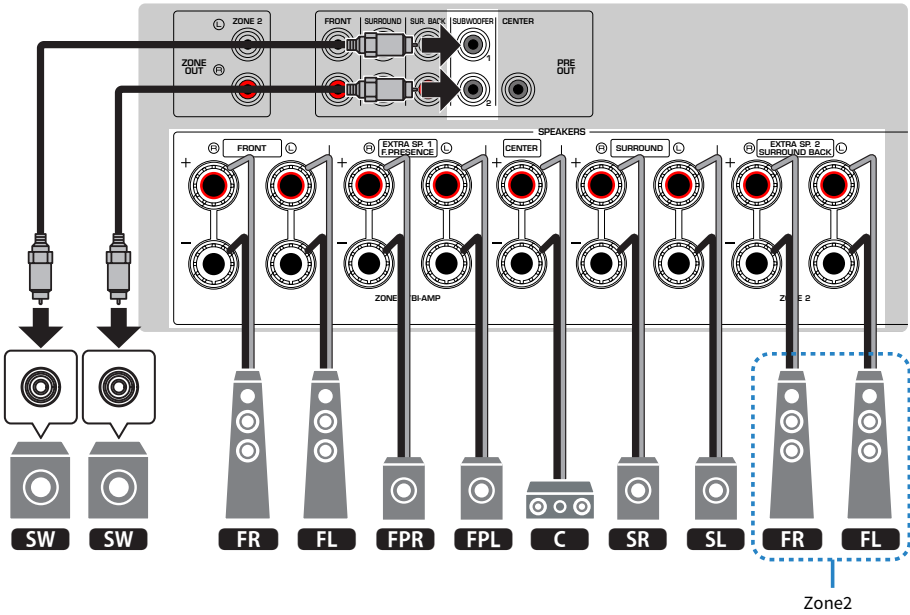

HUOM!

- Käyttääksesi Zone-kaiutinjärjestelmää kaiuttimen kokoonpanoasetuksia täytyy muuttaa.
- Voit myös kytkeä tähän laitteeseen yhteensä kaksi subwooferia (joissa on sisäänrakennettu vahvistin). Jos kytket tähän laitteeseen kaksi subwooferia, ne toistavat samaa ääntä.
- Jos käytössä on vain yksi subwoofer, voit sijoittaa sen joko vasemmalle tai oikealle puolelle.
- Kun Zone2-lähtö on käytössä, etutehostekaiuttimet Main zonessa eivät lähetä ääntä.

Yhteenliittyvät linkit

- ”Kaiutinvaatimukset” (s. 64)
- ”Kaiutinjärjestelmän asetus” (s. 201)
- ”Toisto useissa huoneissa (multizone-toiminto)” (s. 157)

5.1 Bi-Amp

Voit yhdistää Bi-amp-kytkentään sopivat etukaiuttimet.

Bi-amp-toiminnon käyttöön ottamiseksi tee seuraavat välttämättömät kaiutinasetukset.

[Hakutunniste]#Q01 Kaiutinjärjestelmät

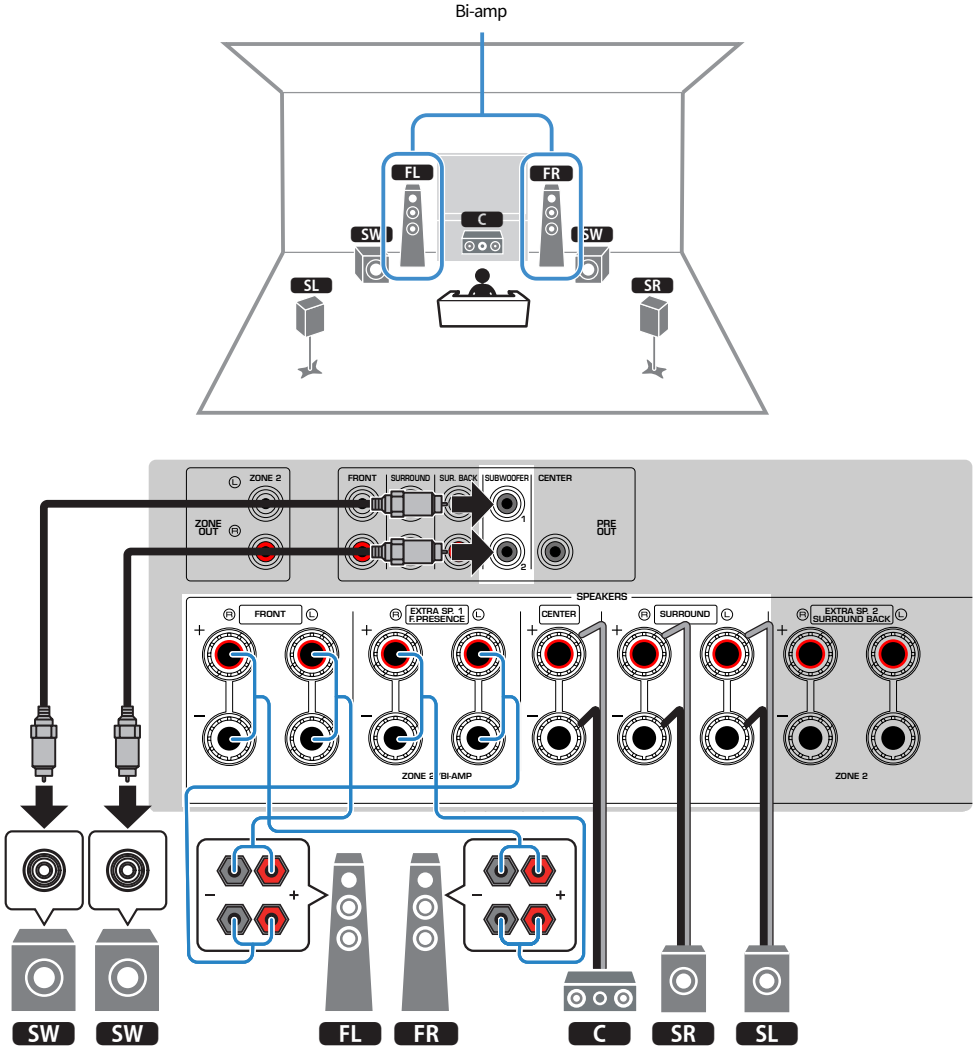

HUOMAUTUS

- Ennen kuin teet BiAmp-kytkennän, irrota mahdolliset levyt tai kaapelit, jotka yhdistävät bassoelementin diskanttielementtiin. Ellei tee BiAmp-kytkentää, varmista ennen kaiutinkaapeliin kytkemistä, että elementtien välinen levy tai kaapeli on paikallaan. Lisätietoja on kaiuttimien käyttöohjeessa.

HUOM!

- Seuraavia kaiuttimia ei voida yhdistää samanaikaisesti.
 - Etutehostekaiuttimet
 - Bi-amp-kaiuttimet
- Voit myös kytkeä tähän laitteeseen yhteensä kaksi subwooferia (joissa on sisäänrakennettu vahvistin). Jos kytket tähän laitteeseen kaksi subwooferia, ne toistavat samaa ääntä.
- Jos käytössä on vain yksi subwoofer, voit sijoittaa sen joko vasemmalle tai oikealle puolelle.

Yhteenliittyvät linkit

- ”Kaiutinjärjestelmän asetus” (s. 201)
- ”Kaiutinvaatimukset” (s. 64)

Kaiuttimien kytkeminen

Kaiutinvaatimukset

Tähän laitteeseen yhdistettävien kaiuttimien ja subwooferien täytää vastata seuraavia vaatimuksia:

- Käytä seuraavia kaiuttimia.
 - etukaiuttimet: impedanssi on vähintään 4 ohmia
 - muut kaiuttimet: impedanssi on vähintään 6 ohmia
- Kytke subwoofer, jossa on sisäinen vahvistin (aktiivisubwoofer).

[Hakutunniste]#Q01 Kaiutinjärjestelmät

HUOM!

- Valmista kaiuttimien lukumäärä, joka vastaa kaiutinjärjestelmääsi.
- Kytke sekä vasen että oikea etukaiutin.
- Kun käytät surround-takakaiuttimia, varmista, että yhdistät vasemman ja oikean surround-takakaiuttimen. Vain yhden surround-takakaiuttimen käyttö keskeytettiin.
- Perusasetuksen käytön aikana laite pystyy käyttämään 8-ohmisiä kaiuttimia. Kun yhdistät 6-ohmisiä kaiuttimia, aseta laitteen kaiuttimen impedanssi arvoon "6Ω MIN".
- Kun yhdistät etukaiuttimiin, joiden impedanssi on 4 ohmia, aseta laitteen kaiuttimen impedanssi arvoon "6Ω MIN".

Yhteenliittyvät linkit

- "Kaiutinimpedanssi" (s. 212)
- "Johtovaatimukset" (s. 65)

Johtovaatimukset

Käytä seuraavan tyyppisiä myynnissä olevia kaapeleita yhdistämään kaiuttimet laitteeseen:

- Kaiutinkaapelit (kaiuttimien yhdistämistä varten)



- Audiokaapeli (subwooferin kytkentään)



Yhteenliittävät linkit

"Kaiuttimien yhdistäminen" (s. 66)

Kaiuttimien yhdistäminen

Kaiuttimen yhdistäminen

Yhdistä kaiutinkaapeli laitteen miinusliittimen (-) ja kaiuttimen miinusliittimen (-) välille ja laitteen plusliittimen (+) ja kaiuttimen plusliittimen (+) välille.

Irrota laitteen virtajohto seinäpistorasiasta, ennen kuin yhdistät kaiuttimen.

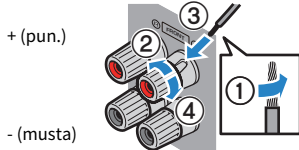

HUOMAUTUS

- Älä valmistele kaiutinkaapeleita tämän laitteen lähellä, koska niistä irtoavat osat voivat laitteen sisään pudotessaan aiheuttaa oikosulun tai toimintahäiriön tähän laitteeseen.
- Kaiutinkaapelien virheellinen kytkentä voi aiheuttaa oikosulun ja myös vahingoittaa laitetta tai kaiuttimia.
 - Älä anna kaiutinkaapeleiden paljaiden päiden koskettaa toisiaan.

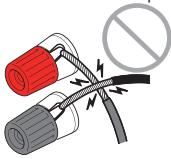

- Älä anna kaiutinkaapelien paljaiden päiden koskettaa laitteen metalliosia (takalevyä ja ruuveja).

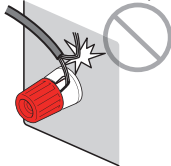

- 1 Poista noin 10 mm eristettä jokaisen kaiutinkaapelin päästä ja kierrä paljaat johtimien päät tiukasti yhteen.**

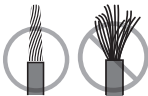

- 2 Kierrä kaiutinliitin auki.**

- 3 Työnnä kaapelien paljaat johtimet liittimen sivussa olevaan aukkoon.**

- 4 Kierrä liitin kiinni.**

Yhdistäminen on valmis.

HUOM!

- Jos laitteen etunäytössä näkyy ”Check SP Wires”, kun laite on kytkettynä toimintatilaan, sammuta laite ja tarkasta kaiutinkaapelit oikosulun varalta.
- (Vain U.S.A.:n, Kanadan, Kiinan, Taiwanin, Brasilian, Keski- ja Etelä-Amerikan ja yleiset mallit)
Kun käytät banaaniiliitintä, kiristä kaiuttimen liitin ja työnnä banaaniiliitin liittimen päähän.

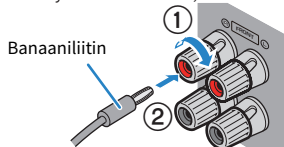

Yhteenliittyvät linkit

”Subwooferin yhdistäminen” (s. 68)

Subwooferin yhdistäminen

Kytke subwoofer audiokaapelilla.

Irrota laitteen virtajohdot ja subwoofer seinän virtapistokkeista ennen subwooferin yhdistämistä.

Audiokaapeli

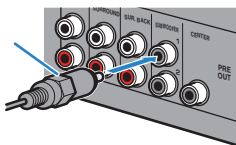

Yhteenliittävät linkit

"HDMI-liitäntä televisioon" (s. 69)

Televisio

HDMI-liitäntä televisioon

Kytke TV tähän laitteeseen HDMI-kaapelilla. Kun TV:n audiota toistetaan tällä laitteella, käytä eARC/ARC-toimintoa tai käytä optista digitaalikaapelia syöttämään TV:n audiota laitteeseen.

[Hakutunniste]#Q02 Yhdistä TV

HUOM!

- Käytä 19-napaista HDMI-kaapelia, jossa on HDMI-logo. Suosittelemme käyttämään mahdollisimman lyhyttä kaapelia signaalin laatuheviön estämiseksi.
- Käyttämällä Ultra High Speed HDMI-kaapelia tai Ultra High Speed HDMI-kaapelia, jossa on Ethernet, nauti 8K-videoista.
- Käytä Premium High Speed HDMI-kaapelia tai Premium High Speed Cable Ethernet-yhteyden kanssa, jos haluat katsella 3D- tai 4K Ultra HD-videota.
- Kun käytät eARC/ARC-toimintaa, yhdistä TV HDMI-kaapelilla, joka tukee eARC/ARC:ta (kuten High Speed HDMI Cable Ethernet-yhteyden kanssa).
- Saatat ehkä tarvita tehdä asetuksen TV:ssä. Katso lisätietoja TV:n käyttöohjeesta.

■ eARC/ARC-toiminnon käyttö

Jos TV:si tukee eARC/ARC-toimintaa, TV:n audiota toistetaan laitteessa vain yhdellä HDMI-kaapelilla. Kun käytät ARC-toimintaa, aseta HDMI Control-toiminto tilaan ”Päälle”.

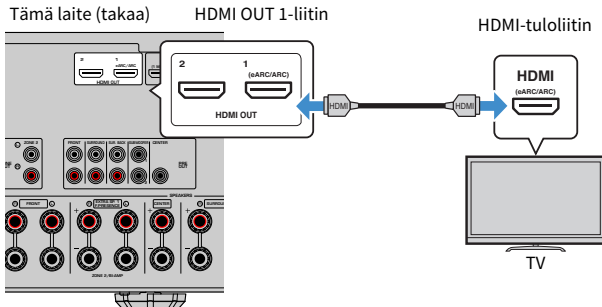

HUOM!

- ”ARC” on lyhenne ilmaisulle Audio Return Channel. ”ARC” sallii sen, että TV:n audiota toistetaan AV-tuotteilla (kuten AV-vastaanotin, sound bar) yhdistämällä HDMI-tuloliitin, joka tukee TV:si ARC:tä, HDMI OUT-liittimeen, joka tukee AV-tuotteita ARC:tä vain HDMI-kaapelilla, ilman optista digitaalikaapelia.
- ”eARC” on lyhenne ilmaisulle enhanced (vahvistettu) Audio Return Channel. ”eARC”, ARC:n vahvistettu toiminto tukee pakkaamattomia 5.1-kanava- ja 7.1-kanava-audioformaatteja ja objektipohjaista surround-ääntä (kuten Dolby Atmos ja DTS:X) yhteensopivan TV:n kautta HDMI-kaapelilla.

Yhteenliittävät linkit

- ”TV-audion toisto eARC/ARC-toiminnolla” (s. 131)
- ”HDMI-liitäntä toiseen televisioon tai projektoriin” (s. 71)

■ Optisen digitaalikaapelin yhdistäminen

Jos TV:si ei tue eARC/ARC-toimintoa, yhdistä TV laitteen AUDIO 1 OPTICAL-liittimeen optisella digitaalikaapelilla.

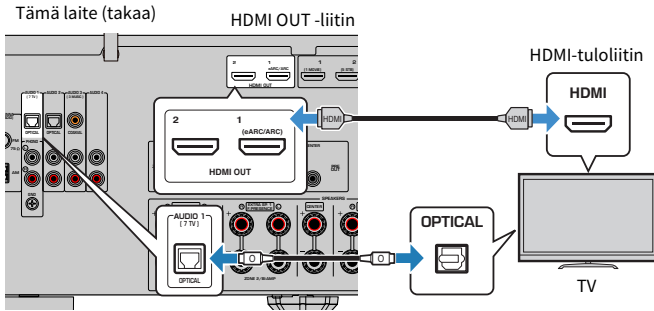

HUOM!

- Jos yhdistät TV:n optisella digitaalikaapelilla muuhun OPTICAL-liittimeen kuin AUDIO 1, aseta kohta "TV Audio Input" "Setup"-valikossa.
- TV:n audiolähtöliittimiä vastaavasti voit yhdistää TV:n päälaitteeseen muulla audiokaapelilla (koaksiaalinen digitaalinen tai stereoliitinkaapeli) kuin optisella digitaalikaapelilla. Tässä tapauksessa aseta "TV Audio Input" "Setup"-valikossa.

Yhteenliittyvät linkit

- "TV:n äänen toisto optisella digitaalikaapelilla" (s. 132)
- "HDMI-liitäntä toiseen televisioon tai projektoriin" (s. 71)
- "TV:n äänisignaalle käytettävän audiotuloliittimen asetus" (s. 279)

HDMI-liitäntä toiseen televisioon tai projektoriin

Tässä laitteessa on monta HDMI-lähtöliitäntä. Jos yhdistät toisen television tai projektorin tähän laitteeseen HDMI-kaapelilla, voit vaihtaa videoiden katsomiseen käytettävän television (tai projektorin) kaukosäätimellä.

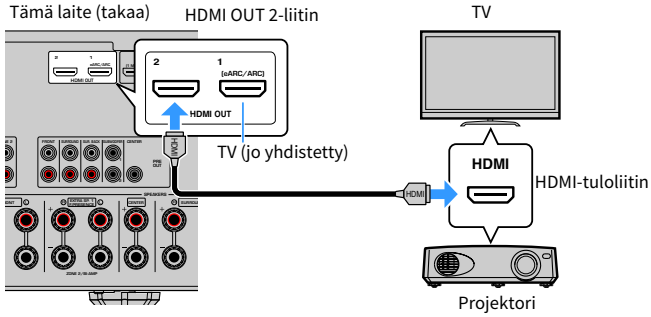

HUOM!

HDMI-ohjaus ei ole käytettävissä HDMI OUT 2-liittimessä.

Yhteenliittyvät linkit

- ”HDMI-lähtöliittimen valinta” (s. 128)
- ”HDMI-kytkentä videolaitteeseen kuten BD/DVD-soitin” (s. 72)

Toistolaitteiden kytkeminen

HDMI-kytkentä videolaitteeseen kuten BD/DVD-soitin

Kytke tämä laite ja videolaite toisiinsa HDMI-kaapelilla.

Tämä laite (takaa)

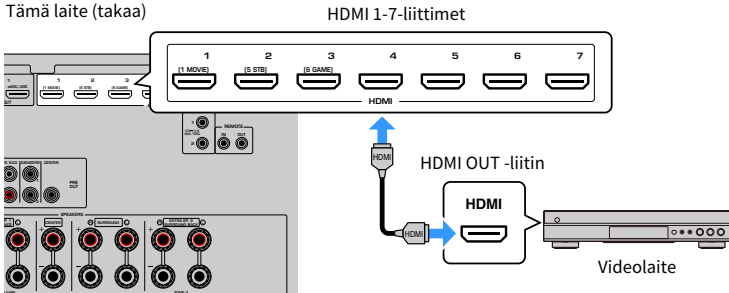

Yhteenliittyvät linkit

"AUDIO-kytkentä audiolaitteeseen kuten CD-soitin" (s. 73)

Muu kuin HDMI-kytkentä toistolaitteeseen

AUDIO-kytkentä audiolaitteeseen kuten CD-soitin

Yhdistä audiolaitteet kuten DC-soittimet tähän laitteeseen.

Valitse yksi seuraavista kytkentätavoista audiolaitteessa käytettävissä olevan audiolähtöliitännän perusteella.

Audiolaitteen audiolähtöliittimet	Tämän laitteen audiotuloliittimet
Digitaalinen koaksiaali	AUDIO 3 (COAXIAL)
Digitaalinen optinen	AUDIO 1-2 (OPTICAL)
Analoginen stereo (RCA)	AUDIO 2-4 (AUDIO [RCA])
Kytchentälevy (PHONO)	PHONO

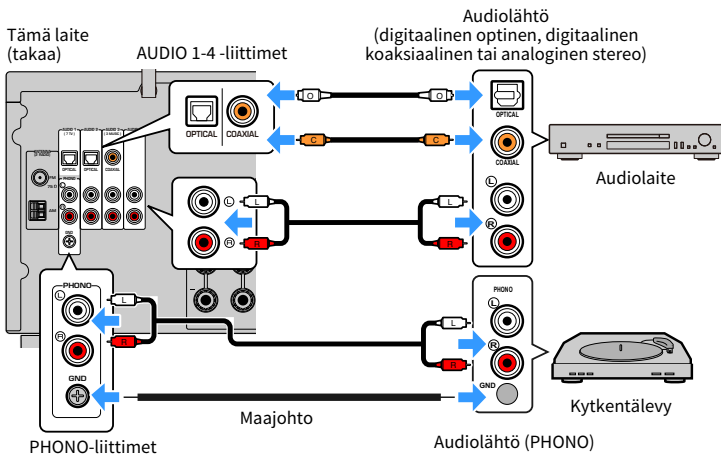

HUOM!

- Tämän laitteen PHONO-liitin on yhteensopiva MM-äänirasiaan (cartridge) kanssa. Yhdistääksesi kytchentälevyn alhaisen lähdon MC-äänirasiaan käytä vahvistavaa lähetintä.
- Kytchentälevyn yhdistäminen tämän laitteen GND -liittimeen saattaa vähentää signaalin kohinaa. (Tämä GND-liitäntä ei ole turvamaadoitettu.)

Yhteenliittyvät linkit

- ”Takalevyn osien nimet ja toiminnot” (s. 31)
- ”FM-antennin kytkeminen” (s. 74)
- ”DAB/FM-antennin yhdistäminen” (s. 77)

Radioantennien kytkentä

FM-antennin kytkeminen

Malli:

U.S.A., Kanada, Aasia, Korea, Kiina, Taiwan, Brasilia, Yleinen, ja Keski- ja Etelä-Amerikka

Kytke mukana toimitettu FM-antenni tähän laitteeseen.

Kiinnitä FM-antennin pää seinään.

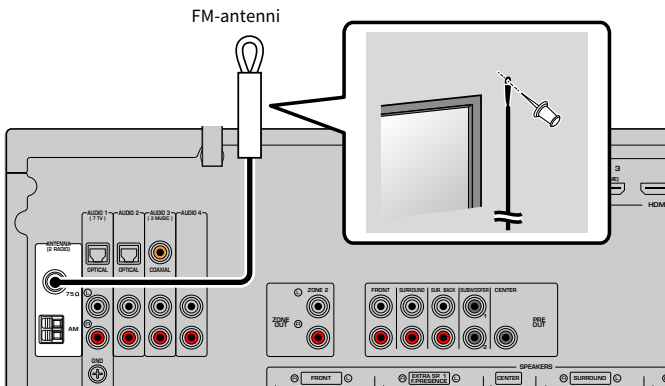

Tämä laite (takaa)

Yhteenliittävät linkit

"AM-antenni kytkeminen" (s. 75)

AM-antenni kytkeminen

Malli:

U.S.A., Kanada, Aasia, Korea, Kiina, Taiwan, Brasilia, Yleinen, ja Keski- ja Etelä-Amerikka

Kytke mukana toimitettu AM-antenni tähän laitteeseen.

Aseta AM-antenni tasaiselle pinnalle.

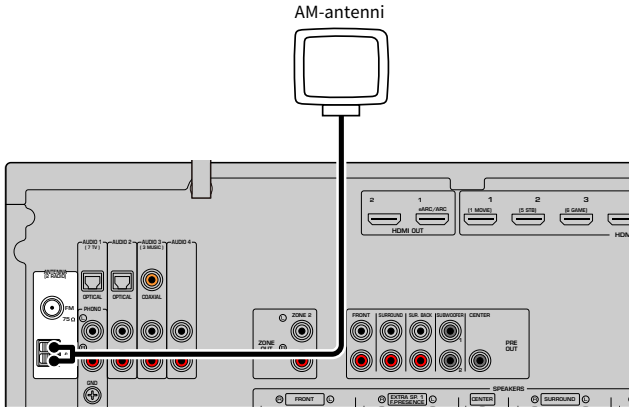

Tämä laite (takaa)

AM-antennin kokoaminen ja kytkeminen

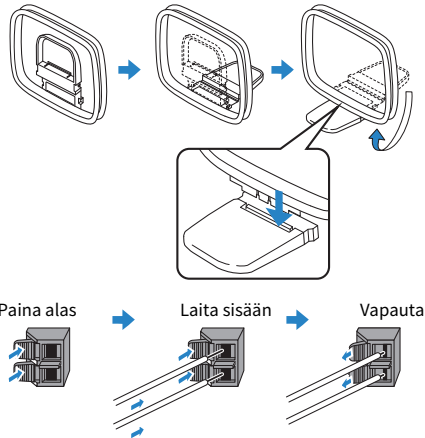

HUOM!

- Suorista vain tarvittava määrä AM-antennikaapelia.
- AM-antennin johtimissa ei ole napaisuutta.

Yhteenliittyvät linkit

"Laitteen verkkoliitäntä" (s. 78)

DAB/FM-antennin yhdistäminen

Malli:

Yhdistynyt kuningaskunta, Eurooppa, Venäjä ja Australia

Yhdistä mukana toimitettu DAB/FM-antenni tähän laitteeseen.

Kiinnitä antennin päät seinään.

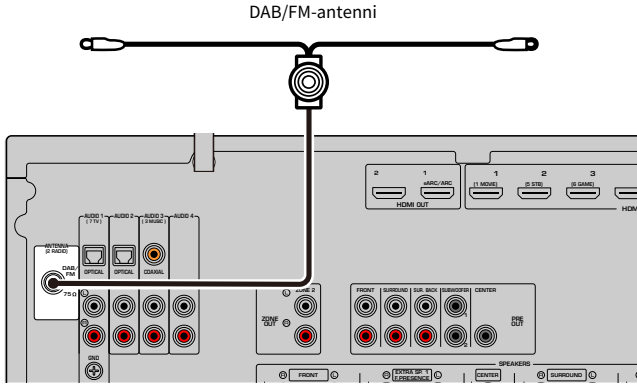

Tämä laite (takaa)

HUOM!

- Antenni pitää suoristaa vaakatasoon.
- Jos radiolähteyksen kuuluvuus on heikko, muuta DAB/FM-antennien korkeutta, suuntausta tai sijaintia.

Yhteenliittyvät linkit

"Laitteen verkkoliitäntä" (s. 78)

Verkkokytkenän valmistelu

Laitteen verkkoliitäntä

Laite tukee langallisia ja langattomia liitäntöjä.

Valitse yhteyden muodostustapa käytettävissä olevan verkkoympäristön perusteella.

Voit kuunnella tämän laitteen kautta Internet-radiota sekä mediapalvelimelle, kuten tietokoneelle tai NAS (Network Attached Storage) -palvelimelle, tallennettua musiikkia.

HUOMAUTUS

- Älä yhdistä tätä tuotetta julkiseen Wi-Fi- ja/tai internet-verkkoon suoraan. Yhdistä tämä tuote internetiin vain reitittimen kautta, jossa on vahva salasanasuojaus. Kysy reitittimen valmistajalta tietoja parhaista turvatoimista.

Yhteenliittyvät linkit

- ”Verkkokaapelin kytkentä (langallinen liitäntä)” (s. 79)
- ”Langattomien antennien valmistelu (langaton liitäntä)” (s. 80)

Verkkokaapelin kytkentä (langallinen liitäntä)

Kytke tämä laite reitittimeen erikseen myytävällä STP-verkkokaapelilla (CAT-5 tai tunnusluvultaan suurempi suora kaapeli).

Kun käytät reitintä, joka tukee DHCP-toimintoa, sinun ei tarvitse tehdä mitään verkkoasetuksia tälle laitteelle.

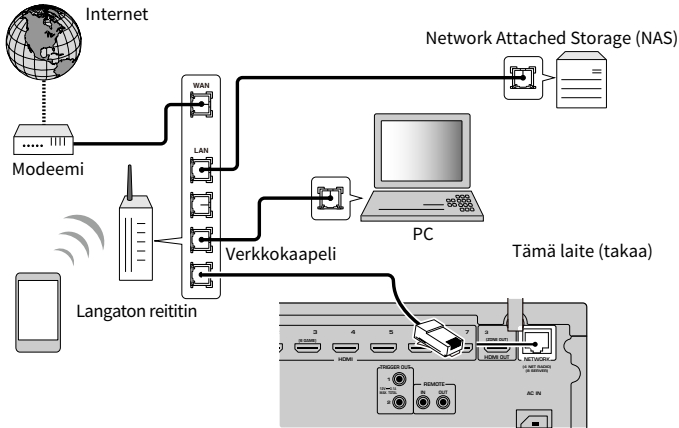

HUOM!

Sinun täytyy muuttaa verkkoasetuksia, jos reititin ei tue DHCP-toimintoa tai haluat tehdä verkkoasetukset itse manuaalisesti.

Yhteensillittävät linkit

- "Verkko-ominaisuuksien asetus manuaalisesti" (s. 252)
- "Tämän laitteen verkkotietojen tarkastus" (s. 249)
- "Ulkoisen tehovahvistimen yhdistäminen" (s. 81)

Langattomien antennien valmistelu (langaton liitäntä)

Aseta langattomat antennit pystysuoraan, jotta voit yhdistää langattomaan verkkoon tai Bluetooth-laitteeseen langattomasti.

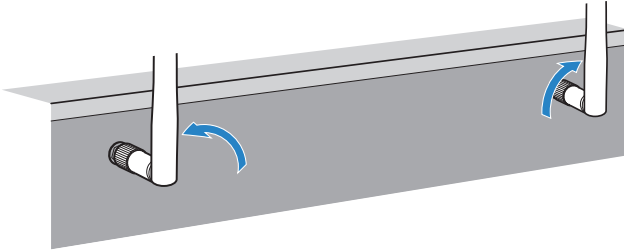

HUOMAUTUS

- Älä käsittele langattoman verkon antennia liian rajusti. Antenni voi vaurioitua.

Yhteenliittyvät linkit

- ”Tämän laitteen lisääminen MusicCast-verkkoon” (s. 90)
- ”Verkkoyhteyden muodostustavan valinta” (s. 379)
- ”Ulkoisen tehovahvistimen yhdistäminen” (s. 81)

Muiden laitteiden kytkeminen

Ulkoisen tehovahvistimen yhdistäminen

Kun yhdistät ulkoisen tehovahvistimen (pre-main amplifier) vahvistaaksesi kaiuttimen lähtöä, yhdistä tehovahvistimen tuloliittimet tämän laitteen PRE OUT -liittimiin.

Samat kanavasignaalit syötetään PRE OUT-liittimistä kuten niiden vastaavista SPEAKERS-liittimistä.

HUOMAUTUS

Estääksesi voimakkaan kohinan tai epätavalliset äänet varmista seuraavat seikat ennen liittäntöjen tekemistä.

- Irrota laitteen virtajohto ja sammuta ulkoinen tehovahvistin ennen niiden yhdistämistä.
- Kun käytät PRE OUT-liittimiä, älä kytkä kaiuttimia vastaaviin SPEAKERS-liittimiin.
- Kun käytetään esi-päävahvistinta, jossa ei ole äänenvoimakkuuden ohjauksen ohitusta, nosta esi-päävahvistimen äänenvoimakkuutta tarpeeksi ja vakioi se. Tässä tapauksessa älä yhdistä muita laitteita (lukuunottamatta tätä laitetta) esi-päävahvistimeen.

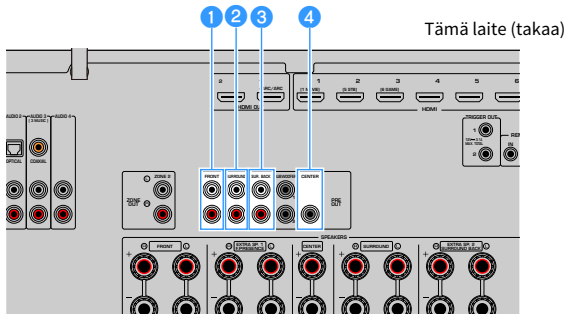

1 FRONT -liittimet

Lähetää etuvasen- ja oikeakanavaääniä.

2 SURROUND -liittimet

Lähetää surround-vasen- ja oikeakanavaääniä.

3 SUR. BACK -liittimet

Lähetää surround-takavasen- ja oikeakanavaääniä.

4 CENTER- liittin

Lähetää keskuskanavaääniä.

Yhteenliittyvät linkit

"Trigger-toiminnon kanssa yhteensopivan laitteen kytkentä" (s. 82)

Trigger-toiminnon kanssa yhteensopivan laitteen kytkentä

Trigger-toiminto voi ohjata ulkoista laitetta samanaikaisesti, kun tätä laitetta käytetään (kuten virran päälle/pois kytkeminen ja tulon valinta). Jos sinulla on Yamahan subwoofer, joka tukee järjestelmän kytkentää tai laitetta, jossa on trigger-tuloliitin, voit käyttää trigger-toimintoa yhdistämällä ulkoinen laite TRIGGER OUT-liittimeen monoäänisellä miniliitinkaapelilla.

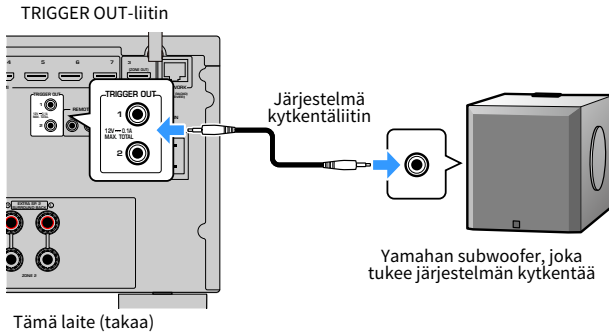

Yhteenliittävät linkit

- ”Laitteen käyttö toisesta huoneesta (kaukokytkentä)” (s. 83)
- ”Zonen(tila), jonka kanssa TRIGGER OUT-liitintoiminnot on synkronisoitu, määrittäminen” (s. 297)

Laitteen käyttö toisesta huoneesta (kaukokytkentä)

Voit käyttää tätä laitetta tai ulkoisia laitteita toisesta huoneesta (zone) käyttämällä kunkin laitteen mukana toimitettua kaukosäädintä, jos yhdistät infrapunasignaalin vastaanottimen/lähettimen tämän laitteen REMOTE IN/OUT-liittimiin.

Tämä laite (takaa)

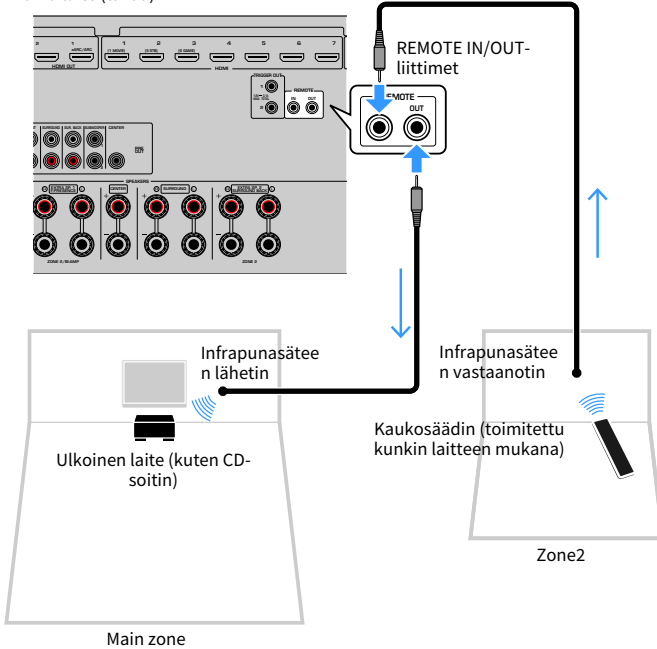

Infrapunasignaalin lähettintä ei vaadita, jos käytät Yamahan tuotteita, jotka tukevat kaukokytkentää kuten tämä laite. Voit lähettää kaukosäädinsignaaleja yhdistämällä REMOTE IN/OUT-liittimet monoääniminiiliitinkaapeleilla ja infrapunasäteen vastaanottimen.

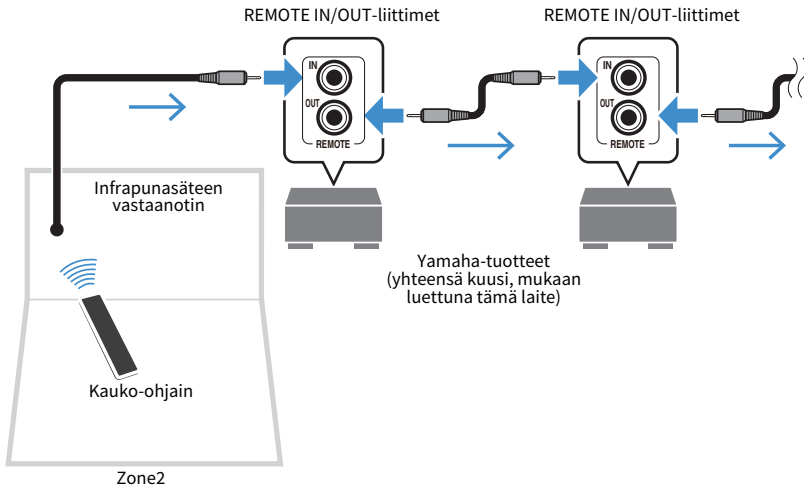

Yhteenliittävät linkit

"Virtajohdon liittäminen" (s. 85)

Laitteen virran kytkeminen

Virtajohton liittäminen

Kun olet tehnyt kaikki edellä luetellut vaiheet, kytke virtajohto laitteeseen ja pistorasiaan.

Tämä laite (takaa)

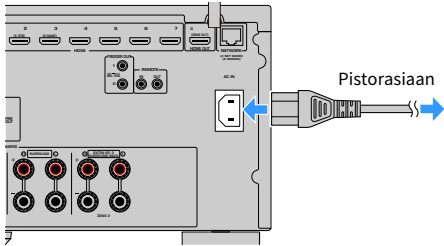

Yhteenliittävät linkit

"Virran päälle/valmiustilaan kytkeminen (Main zone)" (s. 86)

Virran päälle/valmiustilaan kytkeminen (Main zone)

Vaihda Main zonen virta päällä-tilan ja valmiustilan välillä.

HUOM!

Pääzone on huone, johon laite on asennettu.

1 Aseta zone-kytkin tilaan ”MAIN”.

2 Paina .

Joka kerran kun painat painiketta, voit vaihtaa Main zonen virran päällä-tilan ja valmiustilan välillä.

HUOM!

Kun kytket laitteen toimintatilaan ensimmäisen kerran, TV:seen näkyviin tulee verkon asetuksia koskeva viesti. Jos käytät iPhonea, voit asettaa langattoman yhteyden seuraamalla ruudulla näkyviä ohjeita.

Yhteenliittyvät linkit

- ”Kaukosäätimen osien nimet ja toiminnot” (s. 33)
- ”Valikkokielen valinta” (s. 87)

Valikkokielen valinta

Valikkokielen valinta

Aseta haluamasi valikkokieli kytkemällä TV:n tulo näyttämään kuvaa laitteesta ja painamalla SETUP . Ja sen jälkeen valitse ”Language”-asetus ”System”-asetuskohdassa ”SETUP”-valikossa.

Yhteenliittyvät linkit

- ”Valikkokielen asetus” (s. 277)
- ”Setup-valikon perustoiminta” (s. 189)
- ”Mikä MusicCast on” (s. 88)

MusicCast-asetus

Mikä MusicCast on

MusicCast on Yamahan langaton musiikkiratkaisu. Sen ansiosta voit jakaa musiikkia kaikkien huoneittesi välillä erilaisilla laitteilla. Voit kuunnella älypuhelimien, tietokoneen, NAS-palvelimen, internet-radioaseman ja suoratoistopalvelun musiikkia missä tahansa kodin huoneessa yhdellä helppokäyttöisellä sille omistetulla sovelluksella ”MusicCast Controller”.

Lisätietoja MusicCast-yhteensopivista tuotteista saat verkkosivustoltamme.

Yhteenliittyvät linkit

”MusicCast Controller-käyttö” (s. 89)

MusicCast Controller-käyttö

MusicCast-yhteensopivan laitteen verkkotoimintojen käyttöä varten tarvitset ”MusicCast Controller” -sovelluksen. Sovellus on ilmainen, ja sen nimi on ”MusicCast Controller”. Hae se App Store-sovelluskaupasta tai Google Play -sovelluskaupasta ja asenna se laitteeseesi.

Yhteenliittävät linkit

”Tämän laitteen lisääminen MusicCast-verkkoon” (s. 90)

Tämän laitteen lisääminen MusicCast-verkkoon

Lisää tämä laite MusicCast-verkkoon tekemällä seuraava toimenpide. Samalla voit määrittää tämän laitteen langattoman verkon asetukset.

- 1 Käynnistä mobiililaitteesta ”MusicCast Controller”-sovellus ja valitse ”Setup”.**
- 2 Käytä ”MusicCast Controller”-sovellusta seuraamalla ruudulla näkyviä ohjeita.**

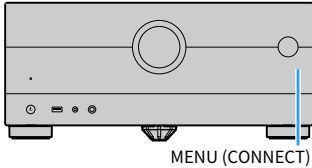

HUOM!

- Jos teet laitteen langattomat verkkoasetukset tällä menetelmällä, tarvitaan SSID ja salasana langattomalle LAN-reitittimelle (liitäntäpiste).
- Jos lisäät toisen tai MusicCast-yhteensopivan laitteen jälkikäteen, valitse ”Settings” ja sen jälkeen ”Add New Device” ”MusicCast Controller”-sovelluksessa.
- Kun lisäät laitteen MusicCast-verkkoon, etunäytön langaton LAN-merkkivalo palaa joskus, vaikka käytettäisiin langallista yhteyttä.



Merkkivalo

Yhteenliittävät linkit

- ”Tahdistetun virransyöttöasetus tästä laitteesta MusicCast-yhteensopiviin laitteisiin” (s. 257)
- ”Langattomien kaiuttimien asetus” (s. 91)
- ”Kaiutinkokoonpanojen kulku” (s. 93)

MusicCast-surround-toiminnon käyttö

Langattomien kaiuttimien asetus

Käyttämällä laitteita, jotka tukevat MusicCast Surround-toimintoa, voit nauttia 5.1.2-kanava- tai 5.1-kanavajärjestelmästä langattomilla surround-kaiuttimilla ja subwooferilla.

HUOM!

Katso MusicCast Surround-toimintoa tukevien laitteiden käyttöohjeista lisätietoja asetuksista ja käyttötavoista.

■ MusicCast Surroundia tukevat laitteet

Wireless Streaming Speaker



MusicCast 50



MusicCast 20

keskiviikko maanantai 1. maaliskuu 2021

Network Subwoofer



MusicCast SUB 100

■ Näyttekaiuttimen sijoitus

Seuraavassa 5.1.2-kanavajärjestelmä käyttää kahta MusicCast 20-kaiutinta surround-kaiuttimina ja yhtä MusicCast SUB 100:ta subwooferina.

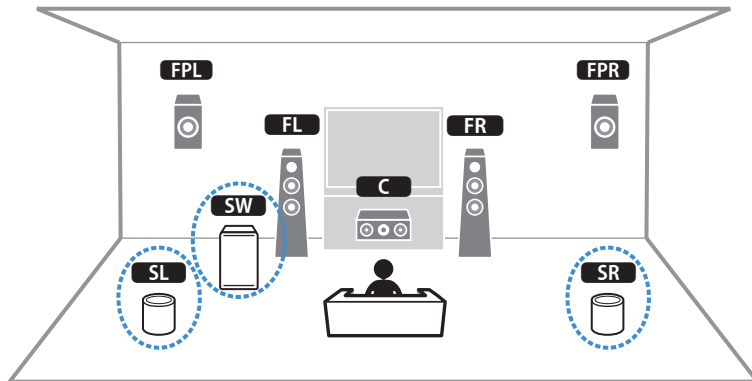

HUOM!

- 5.1.2.-Kanava- tai 5.1.-kanavajärjestelmässä surround-kaiuttimet ja subwoofer voivat olla langattomia. Muissa järjestelmissä vain subwoofer voi olla langaton.
- Langattomilla surround-kaiuttimilla
 - Ääntä ei lähetetä laitteen kaiutinliittimistä (SURROUND) ja pre-out-liittimistä (SURROUND).
 - Surround-takakaiuttimia ei voida käyttää.
- Langattomalla subwooferilla
 - Yksi subwoofer voi olla langaton.
 - Ääntä ei lähetetä laitteen pre-out-liittimistä (SUBWOOFER 1 ja 2). Sen vuoksi toista subwooferia ei voida käyttää yhdistämällä se audio-kaapelilla.
- Seuraavaa audiota ei voida lähettää langattomista surround-kaiuttimista ja subwooferista.
 - DSD audio
 - DVD-Audio ja Super Audio CD (SACD) HDMI-tulosta

1 Laite ja MusicCast Surroundia tukevat laitteet täytyy rekisteröidä samassa paikassa MusicCast Controller-sovelluksessa.

2 Seuraa sovelluksen näytöllä näkyviä ohjeita suorittaaksesi MusicCast Surround-toiminnon asetuksen loppuun.

Katso seuraavasta yksityiskohtaisia asetusohjeita.

<https://manual.yamaha.com/av/mc/mcss/>

Yhteenliittyvät linkit

"Kaiutinkokoonpanojen kulku" (s. 93)

Kaiutinasetusten määrittäminen

Kaiutinkokoonpanojen kulku

Ennen laitteen käyttöä säädä kaiuttimien asetukset kuten äänenvoimakkuuden tasapaino ja akustiset ominaisuudet. Mukana toimitetulla YPAO-mikrofonilla laite tunnistaa kaiutinliitännät ja mittaa etäisyydet niistä kuuntelupaikkaan (paikkoihin), jotka ovat mittauspaikkoja. Ja sen jälkeen laite automaattisesti optimoi kaiutinasetukset kuten äänenvoimakkuuden tasapainon ja akustiset ominaisuudet. (YPAO: Yamaha Parametric room Acoustic Optimizer)

HUOM!

- Mittauksen aikana laitteisto toistaa voimakkaita testiäänä. Et voi säätää äänenvoimakkuutta.
- Mittausprosessin aikana pysy huoneen takanurkassa ja kiinnitä huomiota seuraavaan, jotta mittaus olisi tarkka.
 - Pidä huone niin hiljaisena kuin mahdollista.
 - Älä estä äänen kulkua kaiuttimien ja YPAO-mikrofonin välillä.
- Älä kytke kuulokkeita laitteeseen.

1 Valitse laitteen kaiuttimien impedanssiasetukset, jos tarpeellista.

2 Määritä oikeat kaiutinasetukset.

3 Aseta subwooferin äänenvoimakkuus puoliväliin. Jos subwooferissa on jakotaajuuden säädin, säädä se maksimiin.

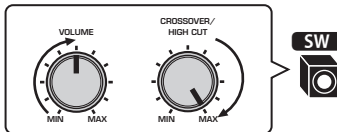

4 Aseta YPAO-mikrofoni korvien korkeudelle kuuntelupaikalle.

Suosittellemme kolmijalan käyttöä mikrofonin jalustaksi ja kuuntelupaikan säätämistä (korviesi korkeudelle). Kiinnitä mikrofoni jalustaan jalustan omilla kiinnitysriveillä.

5 Yhdistä YPAO-mikrofoni YPAO-liittimeen.

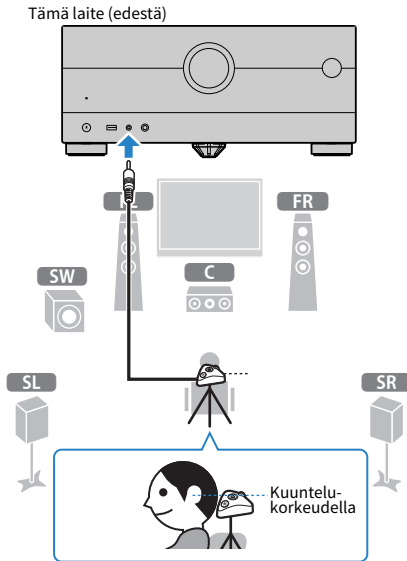

Seuraava tietue tulee television kuvaruutuun.

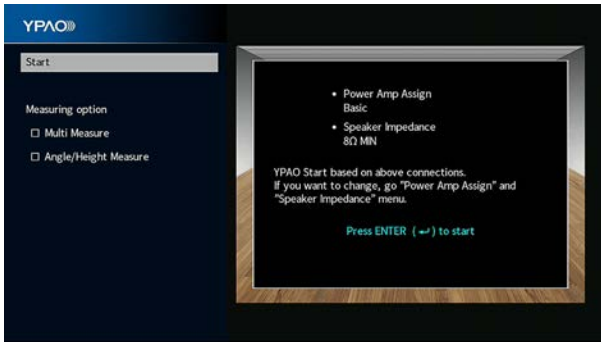

Jos haluat ottaa käyttöön kohteen asetuskohdassa "Measuring option", valitse kohde ja lisää merkki sen valintaruutuun.

6 Aloita mittaus näytössä näkyvien ohjeiden mukaisesti.

Seuraava tietue tulee television kuvaruutuun mittauksen jälkeen.

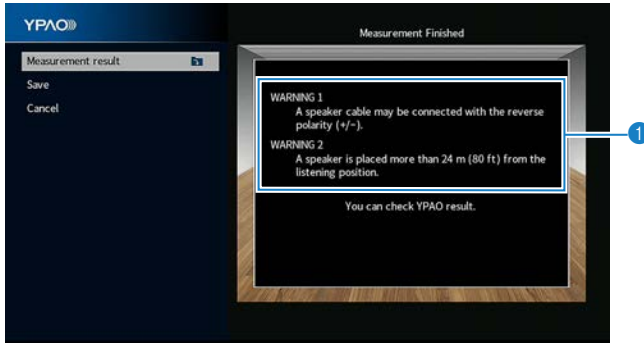

1 Varoitusviesti (jos aiheellinen)

7 Valitsemalla ”Save” sovelletaan mittauksia kaiutinasetuksiin.

8 Irrota YPAO-mikrofoni tästä laitteesta.

Kaiutinasetusten optimointi on nyt valmis.

HUOMAUTUS

- YPAO-mikrofoni on hyvin herkkä lämmölle. Älä laita sitä paikkaan, jossa se voi altistua suoralle auringonvalolle tai korkeille lämpötiloille (esim. AV-laitteen päälle).

HUOM!

- Virheviesti saattaa näkyä mittauksen aikana.
- ”YPAO Volume” ”Option”-valikossa on automaattisesti käytössä YPAO-mittauksen jälkeen. Sen jälkeen korkea- ja matalataajuiset tasot säädetään automaattisesti äänivoimakkuuden mukaisesti niin, että voit nauttia luonnollisista äänistä jopa alhaisella äänivoimakkuudella.
- Jos kaiutinasetukset, jotka olet tehnyt manuaalisesti, eivät ole sopivia, poista manuaaliset asetukset ja lataa uudelleen aikaisemmat YPAO-säädöt.
- Toiminnan peruuttamiseksi irrota YPAO-mikrofoni ennen mittauksen aloittamista.
- YPAO-monimittausvaihtoehtoa ei voida ottaa käyttöön langattomilla kaiuttimilla.

Yhteenliittyvät linkit

- ”Kaiutinimpedanssi” (s. 212)
- ”Kaiuttimien konfiguraation määrittäminen” (s. 96)
- ”Kaiutinasetusten määrittäminen automaattisesti YPAO-mittauksien perusteella” (s. 99)
- ”Virheilmoitukset YPAO:sta” (s. 107)
- ”Varoitusilmoitukset YPAO:sta” (s. 108)
- ”Korkea- ja matalataajuisien tasojen säätäminen automaattisesti äänivoimakkuuden mukaan” (s. 171)
- ”Aikaisempien YPAO-säätöjen uudelleen lataus” (s. 214)

Kaiuttimen konfiguraation määrittys

Jos käytät jotakin seuraavista kaiutinkokoonpanoista, määritä vastaavat kaiutinasetukset manuaalisesti.

- **Kun käytät surround-takakaiuttimia**
- **Kun käytät bi-amp-liitäntöjä tai zone-liitäntöjä**
- **Kun käytetään surround-kaiuttimia, jotka on sijoitettu huonetilan etuosaan (Virtual CINEMA FRONT)**
- **Kun käytät etutehostekaiuttimia Dolby Atmos- tai DTS:X-sisällön toistoon**

Yhteenliittyvät linkit

- ”Kaiutinjärjestelmän asetus” (s. 201)
- ”Surround-kaiuttimien kokoonpanon asetus” (s. 203)
- ”Etutehostekaiuttimen kokoonpano” (s. 385)

Valinnainen YPAO-mittaus

YPAO-mittaus useissa kuuntelupaikoissa (monimittaus)

Valitse ”Multi Measure”-vaihtoehto, jos sinulla on useita kuuntelupaikkoja tai jos haluat muiden nauttivan surround-äänestä. Voit tehdä mittauksia yhteensä 8 eri paikassa huoneen sisällä. Kaiutinasetukset optimoidaan sopimaan tilaan, jota nuo paikat määrittävät.

Yksittäinen mittaus

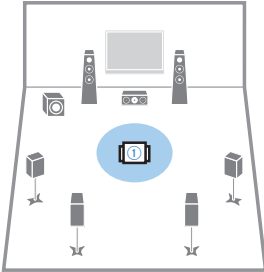

Monimittaus (5 kuuntelupaikkaa)

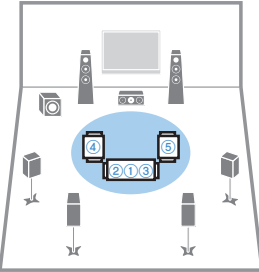

Monimittaus (1 kuuntelupaikka + etu/taka/vasen/oikea)

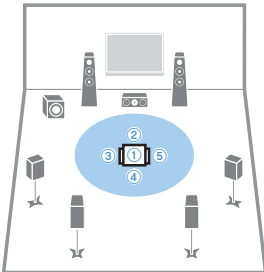

Monimittaus (2 kuuntelupaikkaa + etu/taka)

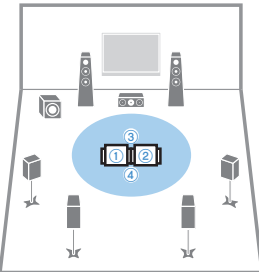

HUOM!

- Sijoita ensin YPAO-mikrofoni kuuntelupaikkaan, jossa istut kaikkein useimmin.
- YPAO-monimittausvaihtoehto ei voida ottaa käyttöön langattomilla kaiuttimilla.
- ”Angle/Height Measure”-vaihtoehto on myös valittavissa tälle mittaukselle.

Yhteenliittyvät linkit

- ”YPAO mittaa kaiuttimien kulman ja korkeuden (kulma/korkeusmittaus)” (s. 98)
- ”Kaiutinasetusten määrittäminen automaattisesti YPAO-monimittauksilusten perusteella” (s. 99)

YPAO mittaa kaiuttimien kulman ja korkeuden (kulma/ korkeusmittaus)

Valitse ”Angle/Height Measure”-vaihtoehto, jotta CINEMA DSP voi luoda tehokkaammat äänikentät. Laite mittaa kunkin kaiuttimen kulman ja tehostekaiuttimien korkeuden kuuntelupaikassa ja korjaa kaiuttimien asetusarvot.

HUOM!

”Multi Measure”-vaihtoehto on myös valittavissa tälle mittaukselle.

Yhteenliittyvät linkit

- ”YPAO-mittaus useissa kuuntelupaikoissa (monimittaus)” (s. 97)
- ”Kaiutinasetusten määrittäminen automaattisesti YPAO-kulma/korkeusmittaustulosten perusteella” (s. 102)

Kaiutinasetusten määrittäminen automaattisesti YPAO-mittaustulosten perusteella

Kaiutinasetusten määrittäminen automaattisesti YPAO-monimittaustulosten perusteella

Suorita seuraava toimenpide tehdxkesi mittaus, kun ”Multi Measure”-vaihtoehto valitaan. Kestää noin 15 minuuttia mitata 8 kuuntelupaikkaa.

HUOM!

- Mittauksen aikana laitteisto toistaa voimakkaita testiääniä. Et voi säätää äänenvoimakkuutta.
- Mittausprosessin aikana pysy huoneen takanurkassa ja kiinnitä huomiota seuraavaan, jotta mittaus olisi tarkka.
 - Pidä huone niin hiljaisena kuin mahdollista.
 - Älä estä äänen kulkua kaiuttimien ja YPAO-mikrofonin välillä.
- Älä kytke kuulokkeita laitteeseen.
- YPAO-monimittausvaihtoehtoa ei voida ottaa käyttöön langattomilla kaiuttimilla.

1 Valitse laitteen kaiuttimen impedanssiasetukset, jos tarpeellista.

2 Määritä oikeat kaiutinasetukset.

3 Aseta subwooferin äänenvoimakkuus puoliväliin. Jos subwooferissa on jakotaajuuden säädin, säädä se maksimiin.

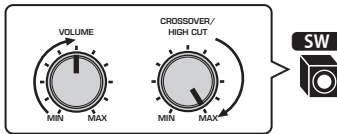

4 Aseta YPAO-mikrofoni korvien korkeudelle kuuntelupaikalle.

Suosittellemme kolmijalan käyttöä mikrofonin jalustaksi ja kuuntelupaikan säätämistä (korviesi korkeudelle). Kiinnitä mikrofoni jalustaan jalustan omilla kiinnitysruuveilla.

5 Yhdistä YPAO-mikrofoni YPAO-liittimeen.

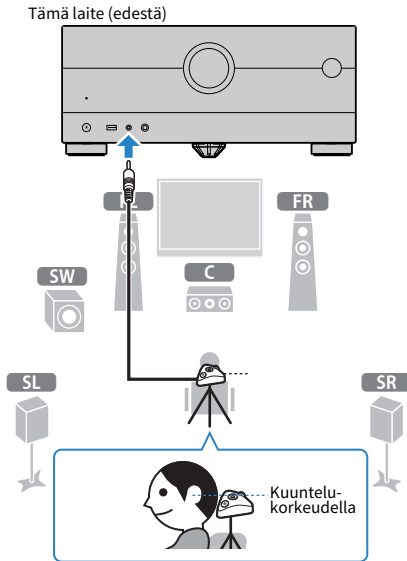

6 Valitse ”Multi Measure” kohdassa ”Measuring option”.

7 Aloita mittaus näytössä näkyvien ohjeiden mukaisesti.

Seuraava tietue tulee television kuvaruutuun ensimmäisen paikan mittauksen jälkeen.

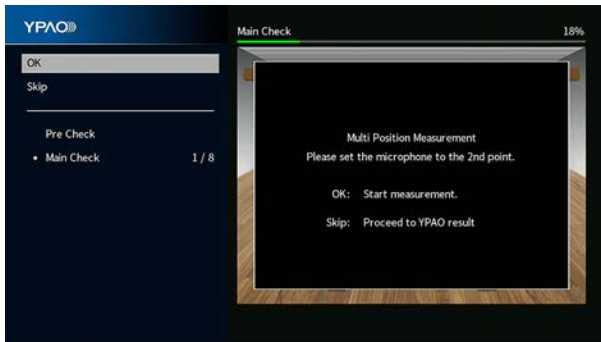

8 Siirrä YPAO-mikrofoni seuraavaan kuuntelupaikkaan ja paina ENTER.

Toista se, kunnes mittaukset on tehty kaikissa kuuntelupaikoissa (8 paikkaan saakka).

9 Kun mittaukset haluamissasi paikoissa on tehty, valitse ”Skip”.

Kun olet tehnyt mittaukset 8 kuuntelupaikassa, seuraava näyttö tulee näkyviin automaattisesti.

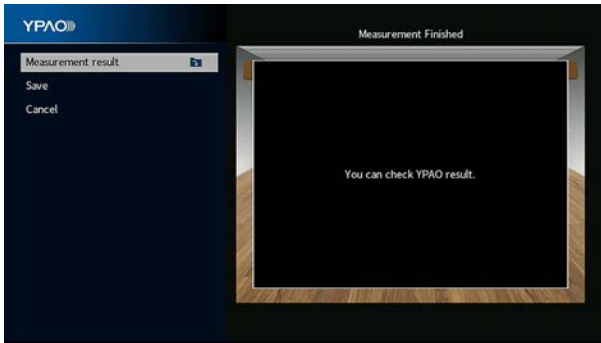

10 Valitsemalla ”Save” tallenna mittaustulos.

Säädetyt kaiutinasetukset valikoituvat käyttöön.

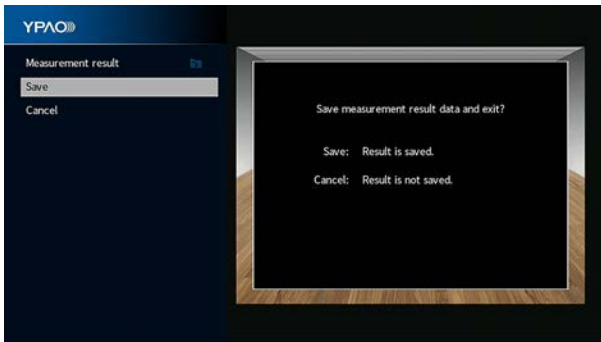

11 Irrota YPAO-mikrofoni tästä laitteesta.

Kaiutinasetuksien optimointi on nyt valmis.

HUOMAUTUS

- YPAO-mikrofoni on hyvin herkkä lämmölle. Älä laita sitä paikkaan, jossa se voi altistua suoralle auringonvalolle tai korkeille lämpötiloille (esim. AV-laitteen päälle)

Kaiutinasetusten määrittäminen automaattisesti YPAO-kulma/ korkeusmittaustulosten perusteella

Suorita seuraava toimenpide tehdäkseksi mittaus, kun ”Angle/Height Measure”-vaihtoehto valitaan.

HUOM!

- Älä käytä mikrofonin jalustaa, ennen kuin vastaava viesti ilmestyy TV:seen.
- Mittauksen aikana laitteisto toistaa voimakkaita testiääniä. Et voi säätää äänenvoimakkuutta.
- Mittausprosessin aikana pysy huoneen takanurkassa ja kiinnitä huomiota seuraavaan, jotta mittaus olisi tarkka.
 - Pidä huone niin hiljaisena kuin mahdollista.
 - Älä estä äänen kulkua kaiuttimien ja YPAO-mikrofonin välillä.
- Älä kytke kuulokkeita laitteeseen.
- YPAO-monimittausvaihtoehtoa ei voida ottaa käyttöön langattomien kaiuttimien kanssa.
- Kun Dolby-mahdollistettuja kaiuttimia käytetään tehostekaiuttimina, korkeuden mittaamista ei tehdä.

1 Valitse laitteen kaiuttimen impedanssiasetukset, jos tarpeellista.

2 Määritä oikeat kaiutinasetukset.

3 Aseta subwooferin äänenvoimakkuus puoliväliin. Jos subwooferissa on jakotaajuuden säädin, säädä se maksimiin.

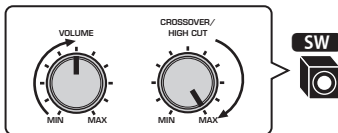

4 Aseta YPAO-mikrofoni korvien korkeudelle kuuntelupaikalle.

Suosittellemme kolmijalan käyttöä mikrofonin jalustaksi ja kuuntelupaikan säätämistä (korviesi korkeudelle). Kiinnitä mikrofoni jalustaan jalustan omilla kiinnitysruuveilla.

5 Yhdistä YPAO-mikrofoni YPAO-liittimeen.

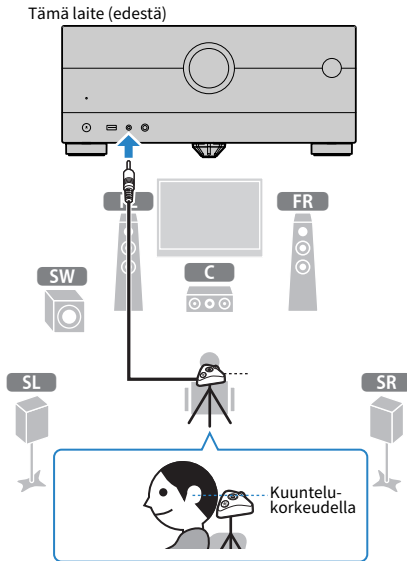

6 Valitse "Angle/Height Measure" kohdassa "Measuring option".

7 Aloita mittaus näytössä näkyvien ohjeiden mukaisesti.

Seuraava näyttö tulee television kuvaruutuun kulma/korkeusmittauksessa.



8 Kiinnitä toimitettu tanko mikrofonin jalustan keskelle.

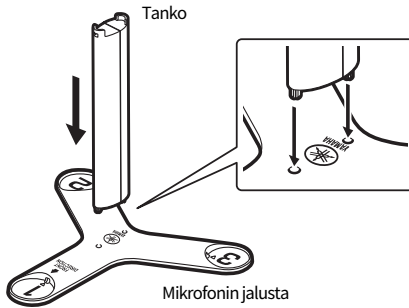

9 Aseta mikrofonin jalusta kuuntelupaikkaan (korsiesi korkeudelle), jossa istut kaikkein useimmiten.

Suosittelemme kolmijalan käyttöä ja kuuntelupaikan säätöä (korsiesi korkeudelle). Voit käyttää kolmijalan ruuveja mikrofonin alustan kiinnittämiseen.

10 Aseta YPAO-mikrofoni paikkaan ”1”.

Älä siirrä mikrofonin jalustaa, ennen kuin neljäs kulmanmittaus päättyy.

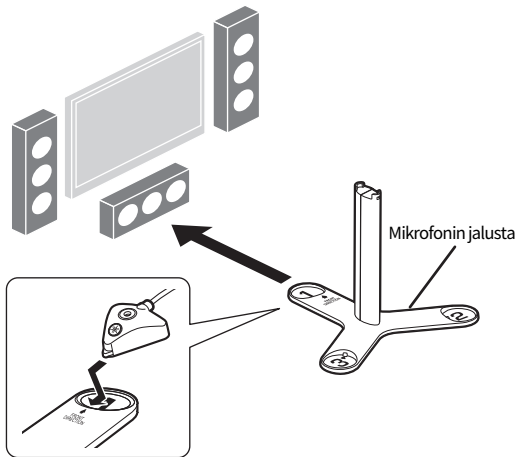

11 Painamalla ENTER aloita ensimmäinen kulmamittaus.

Seuraava näyttö tulee television kuvaruutuun, kun ensimmäinen kulman mittaus päättyy.

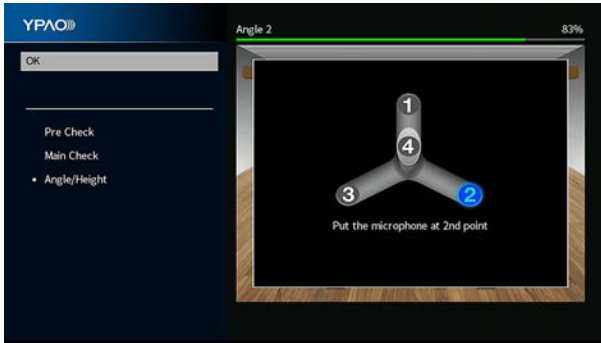

12 Samalla tavalla tee kulman mittaus sijainneille ”2” ja ”3”.

13 Aseta YPAO-mikrofoni tangon päähän ja tee neljäs kulmamittaus.

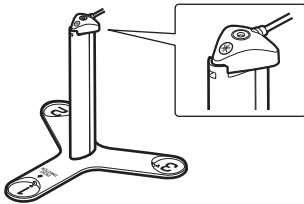

Seuraava näyttö tulee television kuvaruutuun, kun neljäs kulmamittaus päättyy.

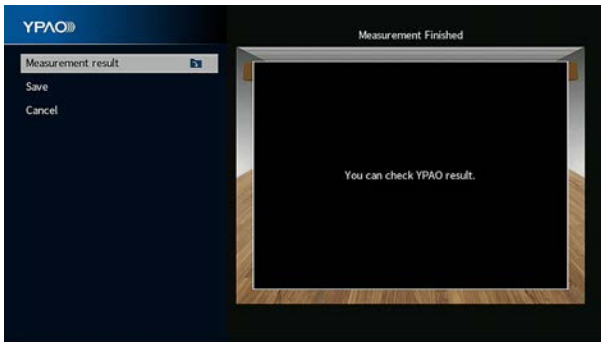

14 Valitsemalla ”Save” tallenna mittaustulos.

Säädetyt kaiutinasetukset valikoituvat käyttöön.

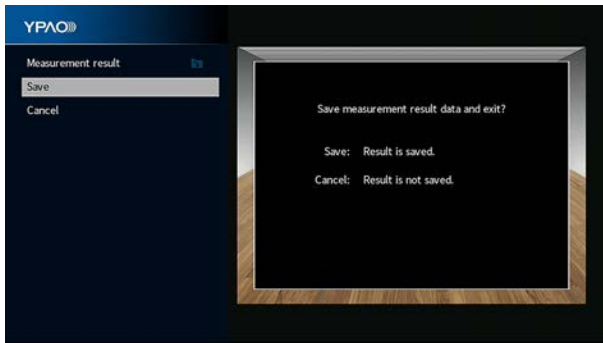

15 Irrota YPAO-mikrofoni tästä laitteesta.

Kaiutinasetuksien optimointi on nyt valmis.

HUOMAUTUS

- YPAO-mikrofoni on hyvin herkkä lämmölle. Älä laita sitä paikkaan, jossa se voi altistua suoralle auringonvalolle tai korkeille lämpötiloille (esim. AV-laitteen päälle)

Virheilmoitukset YPAO:sta

Jos näkyviin tulee virheviesti, ratkaise ongelma seuraamalla näytössä näkyviä ohjeita ja käynnistä YPAO uudelleen.

[Hakutunniste]#Q03 YPAO-virhe

Virheviesti	Toimenpide
ERROR 1 Front speakers are not detected.	
ERROR 2 One of the surround speakers cannot be detected.	
ERROR 3 One of the front presence speakers cannot be detected.	Lopeta YPAO-mittaus, sammuta laite, tarkasta kaiutinkytkenä.
ERROR 4 One of the surround back speakers cannot be detected.	
ERROR 5 The noise is too loud.	Ole huoneessa hiljaa ja käynnistä YPAO uudestaan. Jos valitset "Proceed", YPAO tekee mittauksen uudestaan eikä rekisteröi taustahälyä.
ERROR 6 Surround back speakers are connected, but no surround speakers are connected.	Takakaiuttimet on kytkettävä, jos haluat käyttää takatehostekaiuttimia. Lopeta YPAO-mittaus, sammuta laite ja kytke kaiuttimet.
ERROR 7 The YPAO microphone has been removed.	Kytke YPAO-mikrofoni hyvin YPAO -liittimeen ja käynnistä YPAO uudestaan.
ERROR 8 The YPAO microphone cannot detect test tones.	Kytke YPAO-mikrofoni hyvin YPAO -liittimeen ja käynnistä YPAO uudestaan. Jos tämä ongelma ilmenee jatkuvasti, ota yhteyttä lähimpään Yamaha-huoltoliikkeeseen tai -jälleenmyyjään.
ERROR 9 Canceled by user operation	Käynnistä YPAO uudestaan tai lopeta mittaus.
ERROR 10 An internal error has occurred.	Lopeta YPAO-mittaus ja kytke tämä laite hetkeksi pois toimintatilasta. Jos tämä ongelma ilmenee jatkuvasti, ota yhteyttä lähimpään Yamaha-huoltoliikkeeseen tai -jälleenmyyjään.

HUOM!

- Poistu ongelmaa ratkaisevasta YPAO-mittauksesta valitsemalla "Quit".
- Vain virheviesteissä ERROR 5 ja ERROR 9 voit jatkaa sen hetkistä YPAO-mittauksia. Valitse "Proceed".
- Tee YPAO-mittaus uudelleen alusta valitsemalla "Retry".

Varoitusilmoitukset YPAO:sta

Jos näkyviin tulee varoitusviesti, ratkaise ongelma seuraamalla taulukkoa ja käynnistä YPAO uudelleen.

Voit yhä soveltaa mittaustuloksia. Kuitenkin suosittelemme, että ratkaiset ongelman ja käynnistät YPAO:n uudelleen, jotta käyttäisit laitetta sen optimaalisilla kaiutinasetuksilla.

[Hakutunniste]#Q03 YPAO-varoitus

Varoitusviesti	Toimenpide
<p>WARNING 1</p> <p>A speaker cable may be connected with the reverse polarity (+/-).</p>	<p>Valitse kohdistinpainikkeilla "Measurement result" ja paina ENTER ja sitten valitse "Wiring" kohdassa "Measurement result". Tarkasta kohdassa "Reverse" määritetyn kaiuttimen kytkentä (+/-).</p> <p>Jos kaiutin on kytketty väärin:</p> <p>Sammuta tämä laite ja kytke kaiutinkaapeli uudestaan.</p> <p>Jos kaiuttimet on kytketty oikein:</p> <p>Kaiutintyyppi tai kuunteluympäristö voi aiheuttaa sen, että tämä viesti tulee näkyviin, vaikka kaiuttimet on kytketty oikein. Siinä tapauksessa voit olla välittämättä viestistä.</p>
<p>WARNING 2</p> <p>A speaker is placed more than 24 m (80 ft) from the listening position.</p>	<p>Valitse kohdistinpainikkeilla "Measurement result" ja paina ENTER ja sitten valitse "Distance" kohdassa "Measurement result". Tarkasta kaiutin, joka on määritetty seuraavan mukaisesti ">24.00m (>80.0ft)". Lopeta YPAO-mittaus, sammuta tämä laite ja sijoita ongelmia aiheuttanut laite enintään 24 metrin päähän kuuntelupaikasta.</p>
<p>WARNING 3</p> <p>There are significant volume differences between the speakers.</p>	<p>Tarkista käyttöympäristö, kaiuttimien kytkennät (+/-) ja subwooferin äänenvoimakkuus. Jos ongelmia ilmenee, lopeta YPAO-mittaus, kytke tämä laite pois toimintatilasta ja kytke kaiutinkaapeli uudelleen. Suosittelemme, että käytät samanlaisia tai teknisiltä ominaisuuksiltaan mahdollisimman samankaltaisia kaiuttimia.</p>

HUOM!

Korjaa kaiuttimen kaapelikytkentä tai sijainti laitteen sammuttamisen jälkeen.

ÄÄNESTÄ NAUTTIMINEN

Äänikenttätehosteista nauttiminen

Suosikkiäänitilan valinta

Laitteessa on monia ääniohjelmia ja surround-äänien dekodereita. Voit kuunnella toistolähteitä suosikkiäänitilassasi, kuten lisätyllä äänikenttätehosteella tai stereotoistona.

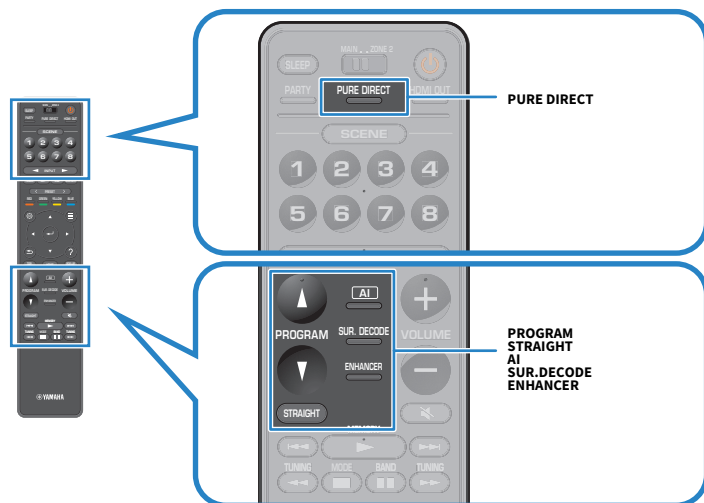

HUOM!

Jokaiselle tulolittimelle voidaan määrittää jokin ääniohjelma.

Yhteensillittvät linkit

- "Scenelle optimoitujen surround-tehosteiden toisto (SURROUND:AI)" (s. 110)
- "Sisällön tyyppin mukaisesti optimoidut äänikenttätehosteet" (s. 112)
- "Monikanavatoisto ilman äänikenttätehosteita (surround-decoder)" (s. 118)

Scenelle optimoitujen surround-tehosteiden toisto (SURROUND:AI)

SURROUND:AI-toiminnolla DSP:hen sisältyvä AI (tekoäly) luo optimaalisen surround-tehosteen sisällön scenelle.

Scenet analysoidaan välittömästi siten, että analysoinnin kohteena on äänielementit kuten ”keskustelu”, ”taustamusiikki”, ”ympäristöäänet” ja ”äänitehosteet”, ja ne myös optimoidaan reaaliajassa luomaan vangitseva todellisuuden tuntu.

Joka kerran kun painat AI, SURROUND:AI otetaan käyttöön tai pois käytöstä.

HUOM!

- Kun Pure Direct on otettu käyttöön, SURROUND:AI ei ole käytettävissä.
- Kun SURROUND:AI on otettu käyttöön, seuraavat toiminnot eivät ole käytettävissä.
 - Suora dekodaus-tila
 - CINEMA DSP HD³
 - Surround-dekooderit

Yhteenliittyvät linkit

”Korkealaatuisesta toistosta nauttiminen (Pure Direct)” (s. 119)

Kolmiulotteisten äänikenttien kuuntelu

Tässä laitteessa on useita erilaisia ääniohjelmia, jotka hyödyntävät Yamahan omaa DSP-teknologiaa (CINEMA DSP HD³). Niiden avulla voit helposti luoda huoneeseesi äänikentän, joka on kuin oikeassa elokuvateatterissa tai konserttitalissa, ja nauttia luonnollisista 3-ulotteisista äänikentistä.

HUOM!

- Voit säätää ääniohjelman tehostetasoa (vahvistaa tai vähentää äänikenttätehostetta) asetuskohtassa ”DSP Level” ”Setup”-valikossa.
- Jokaiselle tuloliittimelle voidaan määrittää jokin ääniohjelma.
- Tämä laite luo etuvirtuaalitehostekaiuttimen (VPS) käyttämällä etu-, keski- ja surround-kaiuttimia tuottamaan 3-ulotteisia äänikenttiä, vaikka etutehostekaiuttimia ei ole yhdistetty.
- Jos monikanavalähdettä (6.1.-kanavat tai enemmän) syötetään, kun surround-takakaiuttimia ei ole yhdistetty, tämä laite luo Virtual Surround Back Speaker (VSBS)-tilan käyttämällä surround-kaiuttimia lisäämään syvyyden tunnetta takaäänikenttään.
- Laite luo virtuaalisen prosessin (Dolby Speaker Virtualization), joka on optimoitu Dolby-sisällölle ja monikanavatoistolle, kun Dolby Surround-dekooderi on valittu.
- Tämä ominaisuus ei toimi DSD-audiossa, kunnes laitemisto päivitetään.

Yhteenliittyvät linkit

- ”Äänikentän tehostetason säätö” (s. 219)
- ”Virtual Presence Speaker (VPS):n asetus” (s. 231)
- ”Virtual Surround Back Speaker (VSBS):n asetus” (s. 232)
- ”Dolby-kaiuttimen virtuaaliasetukset” (s. 233)

Sisällön tyypin mukaisesti optimoidut äänikenttätehosteet

Laitteessa on monia ääniohjelmia. Voit kuunnella toistolähteitä suosikkiaänitilassasi. Voit valita ääniohjelman painamalla PROGRAM.

- Suosittelemme videosisällön katseluun ääniohjelmia ”MOVIE”-kategoriasta, joka näkyy TV:ssä (lyhytviestit) ja etunäytössä.
- Suosittelemme musiikkisisällön kuunteluun ääniohjelmia ”MUSIC”-kategoriasta, joka näkyy TV:ssä (lyhytviestit) ja etunäytössä.

MUSIC

Hall in Munich	Ohjelma jäljittelee noin 2500 paikan konserttisalia Münchenissä. Salissa on tyylikäs puusisustus. Hieno, kaunis jälkikaiunta laajenee syväksi, rauhoittavaksi äänimaisemaksi. Kuuntelupaikkasi on salin keskiosassa vasemmalla.
Hall in Vienna	1700-paikkainen, keskikokoinen suorakaiteen muotoinen perinteinen konserttisali Wienissä. Salin pylväät ja koristeelliset pintakuviointit luovat erittäin monimutkaista äänen jälkikaiuntaa. Ääni on täyteläinen ja syvä.
Hall in Amsterdam	Isossa, kenkäalaatikon muotoisessa salissa on noin 2200 istuinpaikkaa ympyrän muotoisen näyttämön ympärillä. Jälkikaiut ovat rikkaita ja miellyttäviä, koska ääni kulkee vapaasti.
Church in Freiburg	Tämä suuri, kivinen kirkko sijaitsee Saksan eteläosassa ja, siinä on 120 metriä korkea suippopäinen torni. Sen pitkä ja kapea muoto ja korkea katto mahdollistavat pidennetyn jälkikaikuajan ja rajoitetun alkuperäisen heijastusajan. Sen vuoksi rikas jälkikaiku enemmän kuin varsinainen ääni itse luo kirkon tunnelman.
Church in Royaumont	Tämän ohjelman ominaisuutena on äänikenttä, joka luodaan Pariisin ulkopuolella sijaitsevassa Royaumontin kauniin keskiaikaisen goottisen luostarin ruokasalissa.
Chamber	Laaja, kuin korkeakattoisen palatsisalin äänikenttä. Miellyttävä kaiku sopii hienostuneeseen musiikkiin ja esimerkiksi kamarimusiikkiin.
Village Vanguard	Jazz-klubi on 7th Avenuella New Yorkissa. Tämä pieni klubi, jossa on matala katto, luo voimakkaita heijastumia, jotka suuntautuvat kohti keskellä sijaitsevaa esiintymislavaa.
Warehouse Loft	Varasto muistuttaa joitakin Sohon ullakkoasuntoja. Ääni heijastuu betoniseinistä selkeästi voimakkaalla energialla.
Cellar Club	Liveklubin matala katto ja kotoisa tunnelma. Realistinen live-äänikenttä on tehokas, kuuntelija tuntee istuvansa pienen lavan edessä.
The Roxy Theatre	Los Angelesin suosittu rock-klubin (460 paikkaa) äänikenttä. Kuuntelupaikkasi on salin keskiosassa vasemmalla.
The Bottom Line	New Yorkin kuuluisan Bottom Line -jazzklubin äänikenttä aivan lavan edestä. Saliin mahtuu 300 kuulijaa. Ääni on aito ja elävä.

MOVIE

Sports	Urheiluohjelmat ja monet viihdeohjelmat saavat livetunnelman tuntua. Urheilulähteyksessä selostajan ääni kuuluu selvästi keskeltä, stadionin tunnelma välittyy realistisena kauempaa kantautuvan yleisön äänen mukana.
Action Game	Ihanteellinen toimintapeleille, kuten auto- ja kamppailupeleille. Tehosteiden luoma todellisuuden tunnelma saa pelaajan tuntemaan olevansa toiminnan keskipisteessä, jolloin on helpompi keskittyä. Käytä tätä ohjelmaa yhdessä Compressed Music Enhancer -äänentoistotavan kanssa, niin äänikentästä tulee entistäkin dynaamisempi ja voimakkaampi.
Roleplaying Game	Ihanteellinen rooli- ja seikkailupeleille. Lisää äänikentän syvyyttä luonnollisen ja realistisen taustamusiikin, erikoistehosteiden ja erilaisten tilanteiden dialogin toistoa varten. Käytä tätä ohjelmaa yhdessä Compressed Music Enhancer -äänentoistotavan kanssa, niin äänikentästä tulee entistäkin selkeämpi ja tilavampi.

Music Video	Pop-, rock- ja jazzkonsertin videotaltiointiin äänimaisema, joka kuulostaa kuin olisit itse paikalla. Nautit livetunnelmasta, koska lavalla ihmisäänen ja soolosoittajien kirkkaus korostuu ja etuäänikenttä korostaa rytmisoittimien ääntä. Tilaäänikenttä tuo kuuluviin ison konserttisalin.
Recital/Opera	Tämä ohjelma ohjaa jälkikaiun määrää optimitasolla ja korostaa ihmisäänten syvyyttä ja selkeyttä, jotta luotaisiin orkesterimontun jälkikaiu kuuntelijan edessä samalla, kun luodaan näyttämöllä olemisen akustinen sijainti ja tunne. Surround-äänikenttä on suhteellisen vaatimaton, mutta tietoja konserttisalin tehosteista käytetään ilmaisemaan musiikin sisäistä kauneutta. Kuuntelija ei väsy edes pitkien oopperaesitysten jälkeen.
Standard	Tämä ohjelma luo äänikentän, joka korostaa surround-äänen tuntua häiritsemättä monikanavaudion alkuperäistä akustista sijoittelua. Suunniteltu ihanteellisen elokuvateatterin pohjalta, jossa upeat kaiut suuntautuvat kuuntelijan paikalle joka suunnasta, myös takaa.
Spectacle	Ison elokuvaproduktion mahtava ääni. Laajakuvaan sopiva laaja äänikenttä. Laaja dynamiikka-alue, joka ylittää hiljaisista yksityiskohdista voimakkaisiin räjähdyksiin.
Sci-Fi	Uusimpien sci-fi- ja erikoistehoste-elokuvien tarkkaan harkittu äänimaisema. Elokuvan ehdoilla luodut virtuaaliset äänitilat erottelevat selkeästi dialogin, äänitehosteet ja taustamusiikin.
Adventure	Toiminta- ja seikkailuelokuville optimoitu äänikenttäohjelma. Jälkikaiunta on hillittyä, ja molemmille sivuille yltävä laaja tilan tuntu on korostettuna. Äänimaisema on voimakas ja leveä vasemmalle ja oikealle. Rajallinen syvyys luo selkeyden ja vahvan tilan, mutta säilyttää samalla äänen selkeyden ja kanavaerottelun.
Drama	Moniin elokuviin sopiva vakaa äänimaisema: aina vakavista draamoista musikaaleihin ja komedioihin. Jälkikaiunta on hillittyä, mutta sopivan stereofonista. Äänitehosteissa ja taustamusiikissa on lievää kaiku, joka ei häiritse dialogin selkeyttä. Pitkään kuuntelu ei aiheuta kuunteluväsymystä.
Mono Movie	Ohjelma on tarkoitettu monoäänisten videolähteiden toistoon (esim. vanhat elokuvat). Tunnelma on kuin hyvässä vanhassa elokuvateatterissa. Ohjelma luo miellyttävän tilan ja syvyyden lisäämällä alkuperäiseen ääneen leveyttä ja sopivan jälkikaiun.
Enhanced	Tämä ohjelma luo äänikentän, joka korostaa 3D-kohdeäänen dynaamista kulkua. Sen muotoilu perustuu kuvaan elokuvateatterista, jossa on moniyläkaiuttimet ja yleisön yllättävät luonnolliset ja voimakkaat äänitehosteet.

STEREO

2ch Stereo	Yhdistää monikanavaisen tallenteen kaikki äänikanavat kahteen kanavaan. Kun vahvistimeen tulee monikanavaääntä, vahvistin yhdistää kaikki äänikanavat kahteen kanavaan ja ohjaa ne vasempaan ja oikeaan etukaiuttimeen (tämä ohjelma ei hyödynnä CINEMA DSP -toimintoa).
All-Channel Stereo	Stereoäänen toisto kaikkien kaiuttimien kautta. Jos tallenteessa on monikanavaääni, vahvistin yhdistää kaikki äänikanavat kahteen kanavaan ja toistaa sen kaikista kaiuttimista. Ohjelma laajentaa hyvän kuuntelualan kokoa. Äänikentästä tulee laajempi ja kattavampi. Sopii esimerkiksi juhlien taustamusiikiksi.

UNPROCESSED

SURROUND DECODE	Surround-dekooderin avulla saat monikanavatoistoa 2-kanavaisista ohjelmälähteistä ilman äänikenttätehosteita.
------------------------	---

HUOM!

Kun SURROUND:AI on otettu käyttöön, et voi valita mitään ääniohjelmista.

Yhteenliittyvät linkit

"Äänikentän tehostetason säätö" (s. 219)

Ääniohjelmat ilman takakaiuttimia (Virtual CINEMA DSP)

Jos valitset jonkin ääniohjelman, vaikka surround-kaiuttimia ei ole kytketty, tämä laite luo automaattisesti surround-äänikentän etukaiuttimien avulla. Voit nauttia äänikenttätehosteista ilman surround-kaiuttimia.

HUOM!

Virtual CINEMA DSP ei toimi tiloissa ”2ch Stereo” ja ”All-Channel Stereo”. Valitse jokin muu ääniohjelma.

Yhteenliittyvät linkit

”Sisällön tyyppiin mukaisesti optimoidut äänikenttätehosteet” (s. 112)

Tilääänen kuuntelu huonetilan etuosaan sijoitetulla viidellä kaiuttimella (Virtual CINEMA FRONT)

Kun surround-kaiuttimet on sijoitettu eteen ja vaihtoehto ”Layout” asetuskohdassa ”Surround” ”Setup”-valikossa on asetettu tilaan ”Front”, tämä laite luo virtuaaliset surround-kaiuttimet takaosaan. Voit kuunnella monikanavasurround-ääntä pelkästään eteen sijoitetuilla kaiuttimilla.

Yhteenliittyvät linkit

- ”Surround-kaiuttimien kokoonpanon asetus” (s. 203)
- ”Virtual CINEMA FRONT” (s. 55)

Tilaäänen kuuntelu kuulokkeilla (SILENT CINEMA)

Voit kuunnella stereokuulokkeilla tilääntä tai äänikenttätehosteita, aivan kuten monikanavajärjestelmän kaiuttimista. Kytke kuulokkeet PHONES -liittimeen ja valitse käyttöön ääniohjelma tai tiläänidekooderi.

SILENT™
CINEMA

Yhteenliittyvät linkit

- ”Sisällön tyyppiin mukaisesti optimoidut äänikenttätehosteet” (s. 112)
- ”Monikanavatoisto ilman äänikenttätehosteita (surround-decoder)” (s. 118)

Äänen kuuntelu muokkaamattomana

Alkuperäinen ääni (suora dekodaus)

Voit toistaa ohjelmalähteitä ilman äänikenttätehosteita. 2-kanavainen stereoääni kuten CD-tallenne kuuluu etukaiuttimista ja monikanavaisen äänen äänikanavat toistuvat nimiensä mukaisista kaiuttimista ilman lisäkäsittelyä.

Joka kerran kun painat STRAIGHT, suora dekodaus valikoituu käyttöön/pois käytöstä.

HUOM!

- Kun surround-takakaiuttimia käytetään, laite tuottaa 7.1-kanavaista ääntä 5.1-kanavaisille lähteille.
- Jos Virtual CINEMA FRONT on otettu käyttöön, Virtual CINEMA FRONT toimii, kun monikanavalähdettä toistetaan.

Yhteenliittyvät linkit

- ”Tilaaänen kuuntelu huonetilan etuosaan sijoitetulla viidellä kaiuttimella (Virtual CINEMA FRONT)” (s. 115)
- ”Surround-kaiuttimien kokoonpanon asetus” (s. 203)

Monikanavatoisto ilman äänikenttätehosteita (surround-decoder)

Laite mahdollistaa monikanavatoiston 2-kanavaisista/monikanavaisista ohjelmälähteistä ilman äänikenttätehosteita. Tätä käytetään, kun ”SURROUND DECODE” on valittu PROGRAM-painikkeilla.

Painamalla SUR. DECODE valitse surround-dekooderi. Joka kerran kun painat SUR. DECODE, surround-dekooderi vaihtuu.

Auto	Käyttää sitä dekooderia, jonka ohjelmälähde valitsee automaattisesti. DTS Neural:X -dekooderi valikoituu DTS-lähteitä varten, Dolby Surround -dekooderi muita lähteitä varten.
Dolby Dsur	Dolby Surround-dekooderi. Laajentaa ääntä käyttämällä menetelmää, joka on optimoitu asennettujen kaiuttimien kokoonpanolle. Todellinen akustinen tila (myös yläpuolinen tilääni eli ns. overhead) muodostuu etenkin, jos laitteisto toistaa objekteihin perustuvaa audiosignaalia (kuten Dolby Atmos -sisältöä).
Neural:X	DTS Neural:X-dekooderi. Laajentaa ääntä käyttämällä menetelmää, joka on optimoitu asennettujen kaiuttimien kokoonpanolle. Todellinen akustinen tila (myös yläpuolinen tilääni eli ns. overhead) muodostuu etenkin, jos laitteisto toistaa objekteihin perustuvaa audiosignaalia (kuten DTS:X).

HUOM!

- Käyttöön valikoitunut tiläänidekooderi ei välttämättä toimi kaikkien ohjelmälähteiden kanssa.
- Suosittelemme Dolby Surroundia, kun verkon suoratoistona on Dolby-sisältö.
- DTS Neural:X-dekooderi ei toimi DTS-signaaleilla, joiden näytetaajuus on yli 48 kHz.
- Kun Dolby Surround-dekooderi tai DTS Neural:X-dekooderi on valittu, seuraava virtuaalinen käsittely ei toimi.
 - Virtual CINEMA FRONT
 - Virtual CINEMA DSP

Yhteenliittyvät linkit

- ”Ääniohjelmat ilman takakaiuttimia (Virtual CINEMA DSP)” (s. 114)
- ”Tiläänen kuuntelu huonetilan etuosaan sijoitetulla viidellä kaiuttimella (Virtual CINEMA FRONT)” (s. 115)

Korkealaatuisesta toistosta nauttiminen (Pure Direct)

Laite mahdollistaa korkealaatuisesta toistosta nauttimisen siten, että kohinaa on vähennetty. Erilaiset prosessointitilat ja jotkut liitännäspiirit (kuten etunäyttö), jotka eivät kuulu perustoistotoimintoon, on keskeytetty.

Joka kerran kun painat PURE DIRECT, suoratoistotila valikoituu käyttöön/ pois käytöstä. Kun Pure Direct on käytössä, ”PURE DIRECT” palaa etulevyssä.

HUOM!

Seuraavia toimintoja ei voi käyttää silloin, kun Pure Direct-toiminto on valittu käyttöön:

- Ääniohjelman valinta
- Zone-toiminnon käyttö
- Näytöllä näkyvien ”Setup” ja ”Option” -valikkojen käyttö
- Tietueiden tarkastelu etulevyn näytössä (kun toimintoja ei käytetä)

Kolmiulotteisen äänen kuuntelu

Dolby Atmos® ja DTS:X™

Dolby Atmos- tai DTS:X-sisällön toisto luo realistisen äänen, joka tulee joka suunnasta, myös pään yläpuolelta. Suosittelemme tämän kaiutinjärjestelmän käyttöä etutehostekaiuttimien kanssa täyden tehon hyödyntämiseksi.

Dolby Atmos®-formaattista

- Dolby Atmos-sisältö dekodataan Dolby TrueHD- tai Dolby Digital Plus-formaattina seuraavissa tilanteissa. (Dolby Atmos PCM -formaatti koodataan aina Dolby Atmos -formaattiin.)
- Käytössä ei ole tsurround-taka- eikä etutehostekaiuttimia. (Kun Dolby Speaker Virtualization on otettu käyttöön, se dekodataan Dolby Atmos-formaattina.)
- Käytät kuulokkeita (2-kanavainen toisto).

DTS:X™

- Voit säätää keskusteluäänen äänenvoimakkuutta "DTS Dialogue Control"-asetuskohdassa "Option"-valikossa.
- Kun DTS:X-dekooderi on valittu, virtuaalinen surround-käsittely ei toimi.

Yhteenliittyvät linkit

- "Tälle laitteelle suositellut kaiutinjärjestelmät (perusasetukset)" (s. 40)
- "5.1.2-kanavajärjestelmä" (s. 42)
- "Dolby-kaiuttimen virtuaaliasetukset" (s. 233)
- "Tilaaänen kuuntelu huoneen etuosaan sijoitetulla viidellä kaiuttimella (Virtual CINEMA FRONT)" (s. 115)
- "Ääniohjelmat ilman takakaiuttimia (Virtual CINEMA DSP)" (s. 114)
- "Dialogiäänen säätö DTS:X™-toiston aikana" (s. 174)

Suosikkiäänitilalla kuuntelu

Voimakkaamman äänen kuuntelu audiolähteestä (Compressed Music Enhancer)

Voit kuunnella dynaamista ääntä lisäämällä syvyyttä ja leveyttä ääneen. Tätä toimintatilaa voi käyttää samanaikaisesti minkä tahansa muun ääniohjelman kanssa.

Digitaalisesti pakatuilla formaateilla voit toistaa rikastettua ääntä, joka on lähellä alkuperäistä ääntä, ennen kuin se pakattiin.

Joka kerran kun painat ENHANCER, Compressed Music Enhancer valikoituu käyttöön tai pois käytöstä.

HUOM!

- Compressed Music Enhancer -toimintoa ei voi käyttää seuraavien äänilähteiden toiston aikana.
 - Signaalin näytetaajuus on yli 48 kHz
 - DSD audio
- Vaihtoehtoisesti voit valita Compressed Music Enhancer-tehostuksen käyttöön valikkokohdasta "Enhancer" "Option"-valikossa.
- Compressed Music Enhancer vahvistaa 2-kanavaisen pakkaamattoman digitaaliäänen (kuten PCM) ja hävikittömän pakatun digitaaliäänen (kuten FLAC) laatua, kun kohta "Hi-Res Mode" on "Option"-valikossa asettu tilaan "On".

Yhteenliittyvät linkit

- "Compressed Music Enhancerin asetus" (s. 177)
- "Korkea resoluutio-tilan asetus" (s. 178)

Matalataajuusalueen vahvistaminen subwooferista

Voit vahvistaa matalataajuusaluetta subwooferista samalla, kun vältät häiriön etukaiuttimissa keski- ja matalataajuusalueella.

Valitse ”Subwoofer Trim” ”Option”-valikossa.

Yhteenliittyvät linkit

”Subwooferin äänenvoimakkuuden säätö” (s. 180)

Voimakkaan äänen kuuntelu alhaisella äänenvoimakkuudella

Automaattisesti voit korjata korkea- ja matalataajuisia tasoja, joita voi tuskin kuulla alhaisella äänenvoimakkuudella, perustuen YPAO-mittaustuloksiin ja kuulohavaintoon.

Valitse ”YPAO Volume” ”Option”-valikossa.

HUOM!

- ”YPAO Volume” toimii YPAO-mittauksen jälkeen.
- ”YPAO Volume” otetaan automaattisesti käyttöön YPAO-mittauksen jälkeen.

Yhteenliittyvät linkit

”Korkea- ja matalataajuisien tasojen säätäminen automaattisesti äänenvoimakkuuden mukaan” (s. 171)

Keskusteluäänien kuulemisen helpottaminen

Voit säätää keskusteluäänien äänenvoimakkuutta siten, että niiden kuuleminen helpottuu. Valitse ”Dialogue Level” ”Option”-valikossa.

Yhteenliittyvät linkit

”Dialogin äänenvoimakkuuden säätö” (s. 173)

Bassoäänien kuuntelu pienillä kaiuttimilla (Extra Bass)

Voit kuunnella riittävä bassoaäntä riippumatta siitä, minkä kokoiset etuakiuttimet ovat ja onko subwoofer käytössä.

Valitse ”Extra Bass” ”Option”-valikossa.

Yhteenliittyvät linkit

”Extra Bass-käyttöasetus” (s. 181)

Äänen parempi kuuntelu

Musiikkisuoratoistopalvelujen kuuntelu

● **Voit kuunnella parempaa ääntä musiikkisuoratoistopalveluissa.**

Aseta Compressed Music Enhancer-tehostus tilaan ”Päälle”. Katso seuraavasta lisätietoja:

- ”Voimakkaamman äänen kuuntelu audiolähteestä (Compressed Music Enhancer)” (s. 121)

Kuuntelu alhaisella äänenvoimakkuudella yöllä

● **Alhaisella äänenvoimakkuudella olevaa ääntä on vaikea kuulla.**

Valitse asetukseksi ”Adaptive DRC” - ”On”. Katso seuraavasta lisätietoja:

- ”Dynaamikka-alueen säätö automaattisesti” (s. 172)

Ihmisääniä kuuntelu

● **Keskusteluääntä on vaikea kuulla.**

Säädä ”Dialogue Level”. Katso seuraavasta lisätietoja:

- ”Dialogin äänenvoimakkuuden säätö” (s. 173)

● **Ihmisiä ääniä ei ehkä kuulla kauniina.**

Aseta Compressed Music Enhancer tilaan ”On”. Katso seuraavasta lisätietoja:

- ”Voimakkaamman äänen kuuntelu audiolähteestä (Compressed Music Enhancer)” (s. 121)

Jos ihmisääniä ei enää kuulla kauniina, säädä keskusteluääniä havaittua korkeutta korkeampaan sijaintiin. Katso seuraavasta lisätietoja:

- ”Dialogin näennäisen äänenkorkeuden säätö” (s. 175)

Kuuntelu ilman surround-kaiuttimia huoneen takaosassa

● **5.1-kanavaisessa järjestelmässä kaiuttimia ei voida asettaa huoneen takaosaan.**

Käyttämällä ”Virtual CINEMA FRONT” laite luo virtuaaliset surround-kaiuttimet takaosaan. Katso seuraavasta lisätietoja:

- ”Tilaa äänen kuuntelu huonetilan etuosaan sijoitetulla viidellä kaiuttimella (Virtual CINEMA FRONT)” (s. 115)

● **Kaiutinjärjestelmä on 3.1-kanavainen tai pienempi.**

Virtual CINEMA DSP luo automaattisesti surround-äänikentän käyttämällä etukaiuttimia. Katso seuraavasta lisätietoja:

- ”Ääniohjelmat ilman takakaiuttimia (Virtual CINEMA DSP)” (s. 114)

● **Voit kuunnella kuulokkeilla.**

SILENT CINEMA luo surround- tai äänikentätehosteet, kuten monikanavakaiutinjärjestelmän stereokuulokkeilla. Katso seuraavasta lisätietoja:

- ”Tilaa äänen kuuntelu kuulokkeilla (SILENT CINEMA)” (s. 116)

TOISTO

Toiston perustoiminnot

Perustoimenpide videon ja musiikin toistolle

Perustoimenpide videon ja musiikin toistolle on seuraava.

- 1 Kytke ulkoiset laitteet päälle.**
- 2 Käyttämällä tulonvalintapainikkeita valitse tulolähde.**

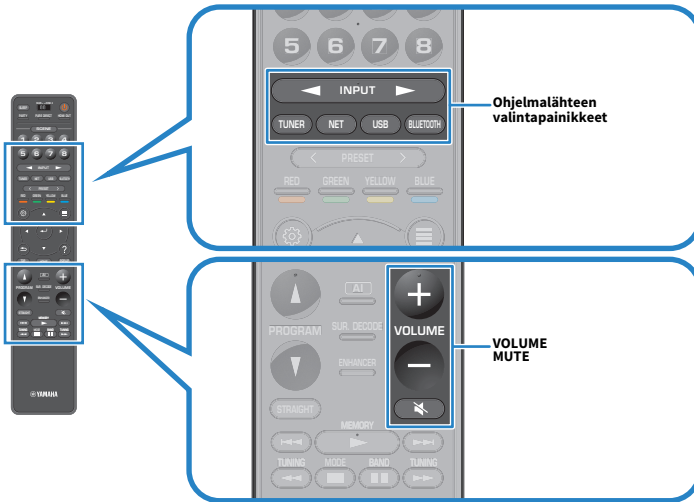

- 3 Käynnistä toisto erillislaitteesta tai valitse radiokanava.**
- 4 Painamalla VOLUME säädä äänenvoimakkuutta.**

HUOM!

- Mykistä äänentoisto painamalla MUTE. Palauta ääni kuuluvaksi painamalla MUTE uudelleen.
- Lisätietoja erillislaitteen käyttöohjeessa.

HDMI-lähtöliittimen valinta

Vot valita HDMI OUT-liittimet video/audio-lähdölle. Joka kerran kun painat HDMI OUT, lähtevälle signaalille käytettävä HDMI OUT -liitin vaihtuu.

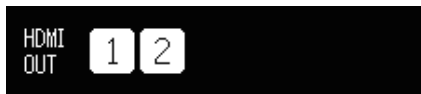

HDMI OUT <input type="checkbox"/> <input type="checkbox"/>	Lähetää samaa signaalia sekä HDMI OUT 1- ja HDMI OUT 2-liittimistä.
HDMI OUT <input type="checkbox"/> <input checked="" type="checkbox"/>	Lähetää signaalit HDMI OUT 1-liittimestä.
HDMI OUT <input checked="" type="checkbox"/> <input type="checkbox"/>	Lähetää signaalit HDMI OUT 2-liittimestä.
HDMI OUT <input checked="" type="checkbox"/> <input checked="" type="checkbox"/>	Ei lähetä signaaleja HDMI OUT 1- tai HDMI OUT 2-liittimistä.

HUOM!

- Voit myös valita HDMI-lähtöliittimen valitsemalla scenen.
- Kun ”HDMI OUT ” valitaan, tämä laite lähettää videosignaaleja korkeimmalla resoluutiolla, jota laitteeseen yhdistetyt molemmat televisiot (tai projektorit) tukevat. (Esimerkiksi jos olet yhdistänyt 1080p-televisioon HDMI OUT 1-liittimeen ja 720p-televisioon HDMI OUT 2-liittimeen, laite lähettää 720p-videosignaaleja.)

Yhteenliittävät linkit

”Ohjelmalähteen ja suosikkiasetusten valitseminen yhdellä painikkeella (SCENE)” (s. 151)

Toistonäytön kohteiden nimet ja toiminnot

Kun toisto alkaa, toistonäyttö tulee näkyviin TV:ssä.

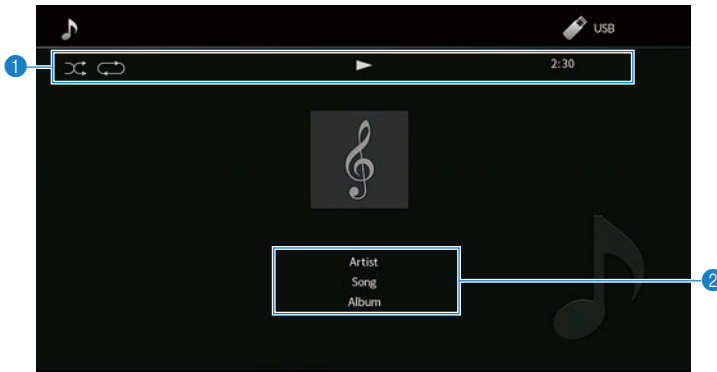

1 Toimintatilan ilmaisimet

Näytä tämänhetkiset uusinta/satunnaistoistoasetukset ja toiston tila (toisto, tauko, jne.).

2 Toistotiedot

Näkyviin tulee esittäjän nimi, albumin nimi, kappaleen nimi, raidan numero, aseman nimi ja toistoon kulunut aika.

HUOM!

- Näytettävät kohteet vaihtelevat riippuen toistettavasta sisällöstä.
- Käyttämällä kauko-ohjaimen ulkoisen laitteen toimintapainikkeita voit tehdä toistotoimintoja. Huomaa, että toistotoiminnot eivät ehkä toimi joillakin tulolähteillä tai ulkoisilla laitteilla.
- Kun "SERVER", "NET RADIO" tai "USB" on valittu ohjelmalähteeksi, painamalla kauko-ohjaimesta RETURN näytä selainnäyttö.
- Kun kohta "Video Out" "Option"-valikossa on asetettu mihin tahansa muuhun tilaan kuin "Off", video-ohjelma, joka tulee vastaavasta videotuloliittimestä, näkyy TV:ssä. Voit näyttää toistonäytön TV:ssä painamalla mitä tahansa kohdistinpainiketta, ja sulkea sen painamalla vasenta kohdistinpainiketta. Toistonäyttö sulkeutuu automaattisesti, jos ei ole ollut toimintoja yhteen minuuttiin.

Yhteenliittyvät linkit

"Näytettävän video-ohjelmalähteen valinta valitulle audio-ohjelmalähteelle" (s. 183)

Selailunäkymän kohteiden nimet ja toiminnot

Kun seuraava ohjelmälähde valitaan, selainnäyttö tulee näkyviin TV:ssä.

- SERVER
- NET RADIO
- USB

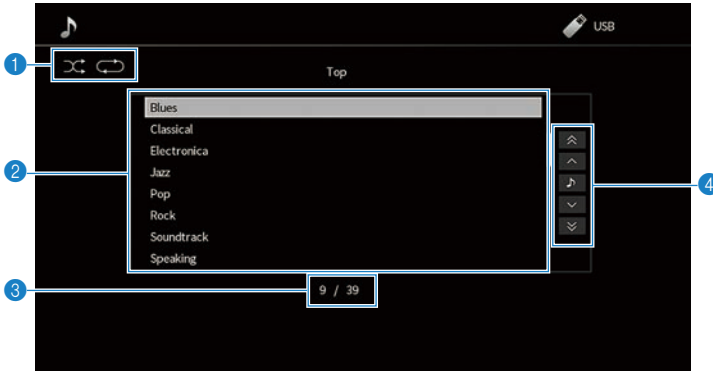

1 Toimintatilan ilmaisimet

Näyttää tämänhetkiset uusinta/satunnaistoisto-astukset.





2 Sisältölista

Näyttää sisältölistan. Valitse kohde ja painamalla ENTER vahvista valinta.

3 Kohteen numero/ kohteita yhteensä

4 Toimintovalikko

Valitse kohde ja painamalla ENTER vahvista valinta.

Kuvake	Toiminto
	Siirtyä 10 sivua listalla.
	
	Siirtyä yhden sivun listalla.
	
	Siirtyä toistonäkymään.

HUOM!

- Näytettävät kohteet ovat ohjelmälähdekohtaisia.
- Kun kohta "Video Out" "Option"-valikossa on asetettu mihin tahansa muuhun tilaan kuin "Off", video-ohjelma, joka tulee vastaavasta videotuloliitimestä, näkyy TV:ssä. Voit näyttää selainnäytön TV:ssä painamalla mitä tahansa kohdistinpainiketta ja sulkea sen painamalla vasenta kohdistinpainiketta. Selainnäyttö sulkeutuu automaattisesti, jos ei ole ollut toimintoja yhteen minuuttiin.
- Suoratoistopalveluista tulevaa musiikkisisältöä voidaan ohjata käyttämällä MusiCast Controller-toimintoa mobiililaitteestasi.

Yhteenliittyvät linkit

"Näytettävän video-ohjelmälähteen valinta valitulle audio-ohjelmälähteelle" (s. 183)

TV-audion toisto

TV-audion toisto eARC/ARC-toiminnolla

Yhdistä laitteeseen TV, joka tukee eARC/ARC-toimintoa, HDMI-kaapelilla toistaaksesi TV:n ääntä laitteessasi.

Kun valitset TV-ohjelman TV:n kauko-ohjaimella, tämän laitteen ohjelmalähteeksi on automaattisesti valikoitunut ”TV”, ja television ääni toistuu tämän laitteen kautta.

HUOM!

- Kun käytät eARC/ARC-toimintoa, aseta HDMI Control-toiminto tilaan ”Off”. Mutta laitteen ohjelmalähde ei vaihdu automaattisesti tilaan ”TV”, kun valitset TV-ohjelman TV:n kauko-ohjaimella. Ohjelmalähde täytyy vaihtaa manuaalisesti tilaan ”TV” toistaaksesi TV:n ääntä.
- Kun käytät ARC:ta, aseta HDMI Control- ja ARC-toiminnot tilaan ”On”.
- Saatat ehkä tarvita tehdä asetuksen TV:ssä. Katso lisätietoja TV:n käyttöohjeesta.
- Jos TV ei tue eARC/ARC-toimintoa tai audio katkeaa, kun eARC/ARC-toimintoa käytetään, käytä optista digitaalikaapelia syöttämään TV:n audion laitteeseen.

Yhteenliittyvät linkit

- ”HDMI-liitäntä televisioon” (s. 69)
- ”HDMI Control-toiminnon käyttöasetus” (s. 241)
- ”ARC-toiminnon käyttöasetus” (s. 242)
- ”TV:n äänen toisto optisella digitaalikaapelilla” (s. 132)

TV:n äänen toisto optisella digitaalikaapelilla

Seuraavassa tapauksessa käytä optista digitaalikaapelia syöttämään TV:n audiota laitteeseen.

- TV ei tue eARC/ARC-toimintoa.
- Et halua käyttää eARC/ARC-toimintoa.

1 Valitse ”ARC”-asetuskohtaan ”Setup”-valikossa tila ”Off”.

2 Valitse videosisäلت (TV-ohjelma) television kauko-ohjaimella.

Laitteen ohjelmälähteeksi on automaattisesti valikoitunut ”TV” ja television ääni toistuu tämän laitteen kautta.

HUOM!

- Kun toistat television ääntä optisella digitaalikaapelilla, joka on yhdistetty OPTICAL-liittimeen, lukuunottamatta AUDIO 1-liitintä, valitse kohta ”TV Audio Input” ”Setup”-valikossa.
- Kun toistat television ääntä kaapelilla muu kuin optisella digitaalikaapelilla, valitse kohta ”TV Audio Input” ”Setup”-valikossa.
- Kun asetat HDMI Control-toiminnon tilaan ”Off”, vaihda ohjelmälähde tilaan ”TV” manuaalisesti ja sen jälkeen valitse videosisäلت (TV-ohjelma) kauko-ohjaimella.

Yhteenliittyvät linkit

- ”HDMI-liitäntä televisioon” (s. 69)
- ”ARC-toiminnon käyttöasetus” (s. 242)
- ”TV:n äänisignaaliille käytettävän audiotuloliittimen asetus” (s. 279)

Radion kuuntelu

Radion kuuntelun valmistelu

Taajuuden valintatarkkuus

Malli:

Aasia, Taiwan, Brasilia, yleinen ja Keski- ja Etelä-Amerikka

Säädä tämän laitteen radion viritystaajuuden tarkkuutta, mikäli se on tarpeen laitteen käyttömaassa tai käyttöalueella.

Taajuuden valintatarkkuuden perusasetuksena on FM-alueella 50 kHz ja AM-alueella 9 kHz. Voit säätää taajuuden valintatarkkuudeksi käyttömaan tai -alueen mukaan 100 kHz (FM) ja 10 kHz (AM).

- 1 Paina SETUP.**
- 2 Valitse ”System”.**
- 3 Valitse ”Tuner”.**
- 4 Valitse ”FM100/AM10”.**
- 5 Paina SETUP.**

Nyt asetukset on tehty.

HUOM!

Esiasetukset (tallennetut radioasemat) ja taajuus alustetaan, jos vaihdat radionviritystaajuuden askelmia.

DAB-virityksen valmistelu

Malli:

Yhdistynyt kuningaskunta, Eurooppa, Venäjä ja Australia

Ennen DAB (Digital Audio Broadcasting)-radion kuuntelua tee ensihaku tallentaaksesi DAB-radioasemat automaattisesti.

1 Valitse ”TUNER” ohjelmalähteeksi.

2 Painamalla BAND valitse DAB-kaista.

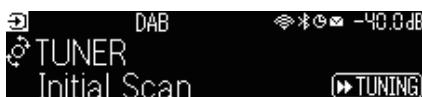

3 Painamalla [▶▶ TUNING] aloita ensihaku.

Ensihaun päätyttyä tämä laite virittää automaattisesti ensimmäiselle DAB-radioasemalle taajuusjärjestyksessä.

HUOM!

- DAB saa digitaalisignaaleista kirkkaamman äänen ja vakaamman vastaanoton kuin perinteisen järjestelmän analogisista signaaleista. Tämä laite pystyy vastaanottamaan myös DAB+ -lähetystä (päivitettyä DAB-versiota), joka mahdollistaa useammat asemat MPEG-4 HE-AAC v2 -audiokoodeilla sen tehokkaamman lähetysmenetelmän ansiosta.
- Tarkasta DAB-kuuluvuusalue omalla alueellasi, sillä se ei ole toistaiseksi käytössä kaikkialla. Tietoa DAB-alueista ja maailmanlaajuisista DAB-taajuuksista: katso WorldDMB-verkkosivustolta <http://www.worlddab.org/>.
- Jos DAB-asemia ei löydy ensihaussa, etunäyttö vaihtuu ensihakuvalikkoon. Painamalla [▶▶ TUNING] aloita ensihaku uudelleen.
- Voit tarkastaa kunkin vastaanotettavan DAB-kanavan signaalin voimakkuuden. Painamalla MODE kaksi kertaa katso Tune AID-valikkoo. Sen jälkeen valitse haluamasi DAB-kanavan nimi. DAB-kanavatunnuksen vastaanottovoimakkuus näytetään numeroilla 0 (ei mitään) - 100 (paras).
- Jos haluat käynnistää ensihaun uudestaan sen jälkeen, kun DAB-radioasemia on jo tallennettu, paina MODE. Jos käynnistät ensihaun uudestaan, muistiin jo tallentuneet DAB-radioasemat häviävät muistipaikoilta.

■ DAB-taajuustiedot

Tämä laite tukee vain kaistaa III (174 - 240 MHz).

Taajuus	Kanavatunnus
174,928 MHz	5A
176,640 MHz	5B
178,352 MHz	5C
180,064 MHz	5D
181,936 MHz	6A
183,648 MHz	6B
185,360 MHz	6C
187,072 MHz	6D
188,928 MHz	7A
190,640 MHz	7B
192,352 MHz	7C

Taajuus	Kanavatunnus
194,064 MHz	7D
195,936 MHz	8A
197,648 MHz	8B
199,360 MHz	8C
201,072 MHz	8D
202,928 MHz	9A
204,640 MHz	9B
206,352 MHz	9C
208,064 MHz	9D
209,936 MHz	10A
211,648 MHz	10B
213,360 MHz	10C
215,072 MHz	10D
216,928 MHz	11A
218,640 MHz	11B
220,352 MHz	11C
222,064 MHz	11D
223,936 MHz	12A
225,648 MHz	12B
227,360 MHz	12C
229,072 MHz	12D
230,784 MHz	13A
232,496 MHz	13B
234,208 MHz	13C
235,776 MHz	13D
237,488 MHz	13E
239,200 MHz	13F

Radion kuuntelu

Voit viritää radioasemalle käyttämällä laitteeseen sisäänrakennettua viritintä.

1 Valitse ”TUNER” ohjelmalähteeksi.

”TUNER” on valittu tulolähteeksi. Etunäyttöön tulee näkyviin parhaillaan valittuna oleva taajuus.



”TUNED” palaa etunäytössä, kun tämä laite vastaanottaa radioaseman signaalia. Lisäksi ”STEREO” palaa, kun tämä laite vastaanottaa stereoradiosignaalia.

2 Painamalla BAND valitse seuraava alue.

- FM/AM (lukuunottamatta Yhdistyneen kuningaskunnan, Euroopan, Venäjän ja Australian malleja)
- DAB/FM (Yhdistyneen kuningaskunnan, Euroopan, Venäjän ja Australian mallit)

3 Valitse radioasema.

- Valitse vastaanottotaajuus painelemalla TUNING -painiketta. Käynnistä automaattinen asemahaku pitämällä TUNING-painiketta painettuna noin yhden sekunnin ajan.
- Valitse tallennettu radioasema painamalla PRESET.

HUOM!

- Vaihda FM-radion vastaanoton stereo- ja monoäänien välillä painamalla MODE. Monoäänien valinta käyttöön saattaa parantaa heikosti kuuluvan FM-radiosignaalin kuuluvutta. Vaikka vaihdat stereoön, ”STEREO” ei pala etunäytössä, jos laite ei vastaanota stereoradiosignaalia.
- Voit katsoa ulkoisista laitteista lähettävää kuvaa, kun kuuntelet radiota.
- Voit tarkastaa kunkin vastaanotettavan DAB-kanavan signaalin voimakkuuden.

Yhteenliittyvät linkit

- ”Radioaseman tallennus muistipaikalle manuaalisesti” (s. 139)
- ”Näytettävän video-ohjelmalähteen valinta valitulle audio-ohjelmalähteelle” (s. 183)

RDS-tiedon valinta

Malli:

Yhdistynyt kuningaskunta, Eurooppa ja Venäjä

Radio Data System on FM-radioasemien tiedonsiirtojärjestelmä. Tämä laite pystyy vastaanottamaan erilaista dataa, kuten ”Program Service”, ”Program Type”, ”Radio Text” ja ”Clock Time”, kun se on viritetty Radio Data System-asetelmalle.

Reception	Taajuus
Program Service	Radioaseman nimi
Program Type	Nykyinen ohjelmatyyppi
Radio Text	Tietoa radio-ohjelmasta
Clock Time	Kellonaika
DSP Program	Äänentoistotapa
Audio Decoder	Dekooderin nimi
Output CH	Ääntä lähettävät kaiuttimet
HDMI Status	HDMI-liittimien tiedot (liitäntä jne.)
Zone Status	Zone-tiedot (käytössä tai pois käytöstä)
System Status	Järjestelmätiedot (eco-toiminto jne.)

HUOM!

- ”---” näkyy kohdissa ”Program Service”, ”Program Type”, ”Radio Text” ja ”Clock Time”, jos radioasema ei tarjoa Radio Data System-palvelua.
- Suosittelemme, että käytät automaattihakua ”Auto Preset” Radio Data System-asetelmien viritämiseksi.

Yhteenliittyvät linkit

”FM-asetelmien automaattiviritys muistipaikoille” (s. 140)

DAB-tietojen tarkastelu

Malli:

Yhdistynyt kuningaskunta, Eurooppa, Venäjä ja Australia

Tämä laite pystyy vastaanottamaan erilaista DAB-dattaa, kun se vastaanottaa DAB-lähetystä.

- 1 Viritä haluamallesi DAB-radioasemalle.**
- 2 Valitse eri näyttökohteiden välillä työntämällä ja pyörittämällä etulevyn SELECT/ENTER-painiketta.**

Tiedot tulevat näkyviin etunäyttöön.



Service Label	Kanavan (lähettäjän) nimi
Dynamic Label	Tietoa radio-ohjelmasta
Ensemble Label	Ensemble-nimi
Program Type	Aseman genre
Date and Time	Päiväys ja kellonaika
Audio Mode	Äänityyppi (mono/stereo) ja bittinopeus
CH Label/Frequency	Kanavan tunnus ja taajuus
Signal Quality	Signaalin vastaanottolaatu (0 [ei mitään] - 100 [paras])
DSP Program	Äänentoistotapa
Audio Decoder	Dekooderin nimi
Output CH	Ääntä lähettävät kaiuttimet
HDMI Status	HDMI-liittimien tiedot (liitäntä jne.)
Zone Status	Zone-tiedot (käytössä tai pois käytöstä)
System Status	Järjestelmätiedot (eco-toiminto jne.)

HUOM!

Valittu DAB-asema saattaa estää joidenkin tietojen näytön.

Radioaseman tallennus muistipaikalle manuaalisesti

Viritä radioasemalle ja tallenna se muistipaikalle.

1 Viritä haluamallesi radioasemalle.

2 Pidä painettuna MEMORY kolmen sekunnin ajan.

3 Painamalla PRESET valitse muistipaikka.



4 Paina MEMORY.

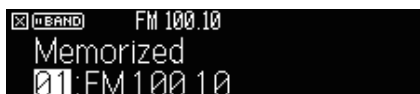

Nyt tallennus on tehty.

HUOM!

- Voit tallentaa laitteen muistiin 40 radioasemaa.
- Pidä alhaalla MEMORY-painiketta 5 sekuntia sen jälkeen, kun olet viritänyt haluamallesi radioasemalle, jotta voit tallentaa sen seuraavaan tyhjään (käyttämättömään) muistipaikkaan, joka on viimeksi tallennetun paikkannumeron jälkeen.
- Peruuta tallennus painamalla BAND.
- Etunäyttö palautuu automaattisesti tulonvalintatilaan, jos ei ole toimintoja 30 sekuntiin.

Yhteenliittyvät linkit

- ”Radion kuuntelu” (s. 136)
- ”FM-asemien automaattiviritys muistipaikoille” (s. 140)

FM-asemien automaattiviritys muistipaikoille

Voit tallentaa FM-radioasemat muistiin automaattisesti. FM-radioasemat, joissa on voimakas signaali, tallennetaan automaattisesti muistipaikoille.

1 Valitse FM-kaista.

2 Pidä painettuna MEMORY kolmen sekunnin ajan.

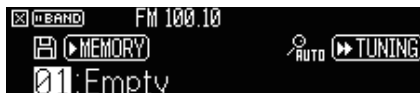

3 Painamalla PRESET valitse se muistipaikka, josta haluat aloittaa tallennuksen.

4 Paina [▶▶ TUNING].

Automaattihaku alkaa.



HUOM!

- Voit tallentaa laitteen muistiin 40 radioasemaa.
- Peruuta Auto Preset-automaattihaku painamalla BAND.
- (Vain Yhdistyneen kuningaskunnan, Euroopan ja Venäjän mallit)
Automaattihaku tallentaa muistipaikoille vain Radio Data System-asemat.

Yhteenliittyvät linkit

- ”Radion kuuntelu” (s. 136)
- ”Radioaseman tallennus muistipaikalle manuaalisesti” (s. 139)

Muistipaikan tyhjentäminen

Poistaa tallennetut radioasemat muistipaikoilta.

1 Valitse ”TUNER” ohjelmalähteeksi.

2 Pidä painettuna MEMORY kolmen sekunnin ajan.

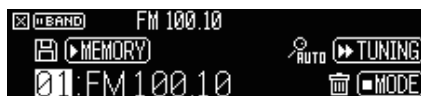

3 Painamalla PRESET valitse poistettava tallennettu asema.

4 Paina MODE.

Tallennettu asema poistetaan.

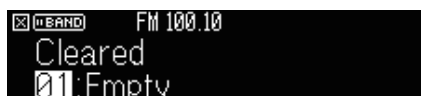

5 Toista vaiheet 3 ja 4, kunnes haluamasi muistipaikat on tyhjennetty.

6 Paina BAND.

Etunäyttö palautuu tulonvalintatilaan.

Musiikin toisto Bluetooth®-yhteyden välityksellä

Bluetooth®-laitteen musiikin toisto tällä laitteella

Voit soittaa tällä laitteella musiikkia, joka on tallennettu Bluetooth-laitteeseen (kuten älypuheliimeen).



HUOMIO

- Kun käytät Bluetooth-laitteen säätimiä äänenvoimakkuuden säätöön, äänenvoimakkuus saattaa olla odottamattoman voimakas, ja se voi johtaa kuulovaikeuksiin tai laitteiden vahingoittumiseen. Jos äänenvoimakkuus kasvaa yllättäen toiston aikana, lopeta toisto heti.

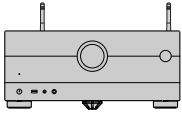

Tämä laite



Bluetooth-laite
(esim. älypuhelin)

- 1 Valitse ”Bluetooth” ohjelmälähteeksi.**
- 2 Valitse Bluetooth-laitteesta tämä laite (tämän laitteen verkkonimi).**
- 3 Aloita toisto Bluetooth-laitteella.**

Jos laite vaatii salasanan, kirjoita numerosarja ”0000”.

Toistonäkymä näkyy television kuvaruudulla.

HUOM!

- Jos tämä laite tunnistaa aiemmin kytkettyä olleen Bluetooth-laitteen, tämä laite muodostaa yhteyden automaattisesti siihen. Jos haluat muodostaa Bluetooth-yhteyden johonkin toiseen laitteeseen, katkaise ensin nykyinen Bluetooth-yhteys.
- Voit säätää laitteen äänenvoimakkuutta Bluetooth-laitteesta toiston aikana.
- Katkaise Bluetooth-yhteys yhdellä seuraavista tavoista.
 - Katkaise yhteys Bluetooth-laitteesta.
 - Valitse tämän laitteen ohjelmälähteeksi muu kuin ”Bluetooth”.
 - Valitse ”Disconnect”-asetus ”Audio Receive”-asetuskohtaan ”Setup”-valikossa.
- Bluetooth-merkkivalo palaa etuäytössä, kun laite on yhdistetty Bluetooth-laitteeseen.

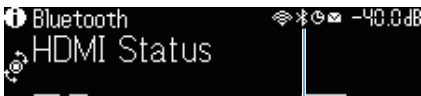

Merkkivalo

Yhteenliittyvät linkit

- ”Bluetooth®-käytön asetus” (s. 258)
- ”Toistonäytön kohteiden nimet ja toiminnot” (s. 129)
- ”Bluetooth®-laitteen ja tämän laitteen välisen yhteyden katkaiseminen” (s. 259)
- ”Äänenvoimakkuuden säädön asetus Bluetooth-toiminnon avulla” (s. 261)

Musiikin toisto käyttämällä Bluetooth® -kaiuttimia/-kuulokkeita

Voit kuunnella tämän laitteen toistamaa ääntä Bluetooth-kaiuttimien/kuulokkeiden kautta.

Varmista, että yhdistät Bluetooth-kaiuttimet/kuulokkeet, joiden äänenvoimakkuus on säädettävissä. Et voi säätää Bluetooth-kaiuttimien/kuulokkeiden äänenvoimakkuutta päälaitteesta käsin.

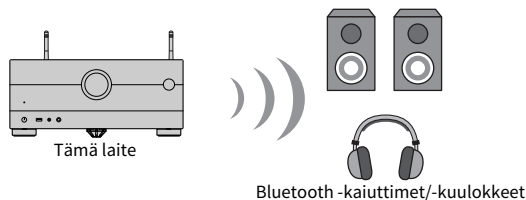

- 1 Valitse tulolähteeksi muu kuin ”Bluetooth”.**
- 2 Paina SETUP.**
- 3 Aseta ”Transmitter” kohdassa ”Bluetooth” ”Setup”-valikossa tilaan ”On”.**
- 4 Valitse Bluetooth-kaiuttimet/-kuulokkeet asetuskohtassa ”Device Search” ”Setup”-valikossa.**

Kun yhteys on muodostettu, ”Completed” tulee näkyviin, ja laitteella toistettava ääni kuuluu Bluetooth-kaiuttimista/-kuulokkeista.

HUOM!

- Käytä Bluetooth-kaiuttimia/kuulokkeita niiden äänenvoimakkuuden säätämiseen.
- Ääntä toistetaan myös tähän laitteeseen kytketyistä kaiuttimista.
- AirPlayta ja DSD-audiota ei saa kuuluviin.
- Et voi käyttää Bluetooth-audiolähetin-toimintoa ja Bluetooth-audiovastaanotin-toimintoa samanaikaisesti.
- Jos haluamaasi Bluetooth-laitetta ei näy luettelossa, aseta Bluetooth-laite pariyhteyden muodostustilaan ja tee sitten ”Device Search” uudelleen.
- Katkaise Bluetooth-yhteys yhdellä seuraavista tavoista.
 - Katkaise yhteys Bluetooth-kaiuttimista/kuulokkeista.
 - Aseta ”Transmitter” kohdassa ”Bluetooth” ”Setup”-valikossa tilaan ”Off”.
- Bluetooth-merkkivalo palaa etunäytössä, kun laite on yhdistetty Bluetooth-laitteeseen.

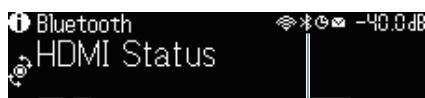

Merkkivalo

- Kaikkia sisältöjä ei voida toistaa, jos yhdistettävä Bluetooth-laite ei tue tekijänoikeuksien suojausteknologiaa (SCMS-T).

Yhteenliittyvät linkit

- ”Bluetooth®-käytön asetus” (s. 258)
- ”Bluetooth®-laitteeseen menevän audiolähteyksen käyttöasetus” (s. 262)
- ”Laitteen yhdistäminen Bluetooth®-laitteeseen, joka vastaanottaa lähetettyä ääntä” (s. 263)

Ohjelman toisto AirPlayn välityksellä

Musiikin toisto AirPlay-toiminolla

AirPlay mahdollistaa musiikin toiston tällä laitteella. Napauta (Klikkaa) AirPlay-kuvaketta iPhoneissa tai iTunes/musiikissa ja valitse laite audiolähtölaitteeksi.



HUOMIO

- Kun käytät AirPlay-laitteen säätimiä äänenvoimakkuuden säätöön, äänenvoimakkuus saattaa olla odottamattoman voimakas, ja se voi johtaa kuulovaikkeuksiin tai laitteiden vahingoittumiseen. Jos äänenvoimakkuus kasvaa yllättäen toiston aikana, lopeta toisto heti.

HUOM!

- Voit kytkeä tämän laitteen automaattisesti päälle, kun aloitat toiston AirPlay-toiminolla.
- Voit muuttaa AirPlay-laitteessa näkyvää verkkonimeä (tämän laitteen verkossa näkyvää nimeä).
- Voit säätää laitteen äänenvoimakkuutta AirPlay-laitteesta toiston aikana.
- Tämä laite tukee AirPlay 2:ta.
- Katso tietoja AirPlaysta Apple Inc.:n verkkosivuilta.

Yhteenliittyvät linkit

- ”Network Standby-toiminnon käyttöasetus” (s. 253)
- ”Laitteen verkkonimen asetus” (s. 256)
- ”Äänenvoimakkuuden käytön AirPlay-toiminnon avulla asetus” (s. 255)

USB-muistitikulle tallennetun musiikin toisto

USB-muistitikun sisällön toisto

Voit toistaa tällä laitteella musiikkitiedostoja, jotka on tallennettu USB-muistitikulle.

1 Yhdistä USB-muistitikku USB-liittimeen.

Tämä laite (edestä)

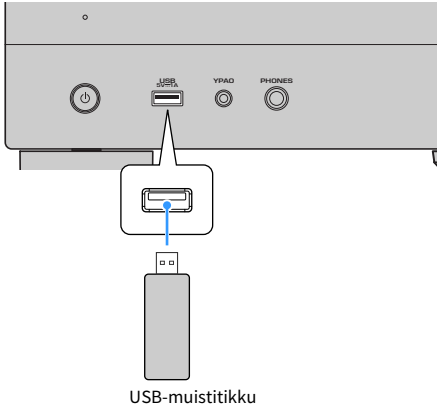

2 Valitse ”USB” ohjelmalähteeksi.

Selailunäkymä tulee näkyviin TV-ruutuun. Jos USB-muistitikun sisältämää ohjelmaa jo toistetaan, näkyviin tulee toistonäkymä.

3 Valitse kohde.

Toisto alkaa, ja näkyviin tulee toistonäkymä.

HUOM!

- Palaa ylimmälle tasolle selailunäkymässä pitämällä painettuna kauko-ohjaimen RETURN-painiketta.
- Jos USB-muistitikku sisältää monia tiedostoja, niiden lataamiseen saattaa kulua aikaa.
- Toiston maksimiraja on 500 musiikkitiedostoa. USB-muistilaitteen kansiorakenne saattaa alentaa maksimirajaa.
- Pysäytä toisto USB-muistitikulta, ennen kuin irrotat sen USB-liittimestä.
- Kytke USB-muistitikku suoraan tämän laitteen USB-liittimeen. Älä käytä jatkokaapeleita.
- Tämä laite ei pysty valmiustilassa ollessaan antamaan virtaa USB-muistitikkuun.
- Voit muuttaa toistettavan sisällön satunnais- ja uusintatoiston asetuksia.
- Voit tallentaa sisällön pika-asetukseksi ja avata sen suoraan.
- Kun yhdistät USB-muistitikun laitteen USB-liittimeen ensimmäisen kerran, laite alkaa automaattisesti toistaa muistitikun päätason kansion (juurikansio) kärjessä olevaa sisältöä.

Yhteenliittyvät linkit

- "Selailunäkymän kohteiden nimet ja toiminnot" (s. 130)
- "Toistonäytön kohteiden nimet ja toiminnot" (s. 129)
- "Sattunaistoistoasetuksen määrittäminen" (s. 184)
- "Uusintatoistoasetuksen määrittäminen" (s. 185)
- "Suosikkisisällön tallentaminen muistiin pikavalintana" (s. 155)

Musiikin toisto mediapalvelimelta (PC/NAS)

Musiikkimediapalvelimien (PC/NAS) toisto

Voit toistaa tällä laitteella musiikkitiedostoja, jotka on tallennettu mediapalvelimeen.

HUOM!

Sinun on tehtävä median jakamisasetus kullekin laitteelle tai mediapalvelinohjelmistolle etukäteen. Lisätietoja erillislaitteiden tai ohjelmistojen käyttöohjeissa.

1 Valitse ”SERVER” ohjelmälähteeksi.

Selailunäkymä tulee näkyviin TV-ruutuun. Jos mediapalvelin toistaa tästä laitteesta valittua musiikkitiedostoa, toistonäkymä tulee näkyviin.

2 Valitse mediapalvelin.

3 Valitse kohde.

Toisto alkaa, ja näkyviin tulee toistonäkymä.

HUOM!

- Valitse ohjelmälähde painelemalla NET-painiketta toistuvasti.
- Palaa ylimmälle tasolle selailunäkymässä pitämällä painettuna kauko-ohjaimen RETURN-painiketta.
- Jos audio keskeytetään, kun käytät langatonta verkkoyhteyttä, käytä langallista verkkoyhteyttä.
- Voit muuttaa toistettavan sisällön satunnais- ja uusintatoiston asetuksia.
- Voit ohjata toistoa myös DMC-ohjelmalla (Digital Media Controller).
- Voit tallentaa sisällön pika-asetukseksi ja avata sen suoraan

Yhteenliittyvät linkit

- ”Selailunäkymän kohteiden nimet ja toiminnot” (s. 130)
- ”Toistonäytön kohteiden nimet ja toiminnot” (s. 129)
- ”Sattunaistoistoasetuksen määrittäminen” (s. 184)
- ”Uusintatoistoasetuksen määrittäminen” (s. 185)
- ”Digital Media Controller-käytön asetus” (s. 254)
- ”Suosikkisisällön tallentaminen muistiin pikavalintana” (s. 155)

Internetradiion kuuntelu

Internetradioaseman valinta

Valitse internetradioasema ja aloita toisto.

1 Valitse ”NET RADIO” ohjelmälähteeksi.

Selailunäkymä tulee näkyviin TV-ruutuun.

2 Valitse kohde.

Toisto alkaa, ja näkyviin tulee toistonäkymä.

HUOM!

- Valitse ohjelmälähde painelemalla NET-painiketta toistuvasti.
- Palaa ylimmälle tasolle selailunäkymässä pitämällä painettuna kauko-ohjaimen RETURN-painiketta.
- Joitakin internetradioasemia ei välttämättä voi kuunnella.
- Tämä laite käyttää airable.Radio-palvelua. airable on airable GmbH:n palvelu.
- Palvelu saattaa muuttua tai se saatetaan keskeyttää ilmoituksetta. Pyydämme etukäteen ymmärtämään, että Yamaha Corporation ei ole missään vastuussa siitä.

Yhteenliittyvät linkit

- ””NET RADIO”-radioaseman lisääminen ”Favorites”-kansioon” (s. 186)
- ”Selailunäkymän kohteiden nimet ja toiminnot” (s. 130)
- ”Toistonäytön kohteiden nimet ja toiminnot” (s. 129)

Musiikin suoratoistopalveluiden kuuntelu

Musiikin suoratoistopalvelun kuuntelu

Voit kuunnella suoratoistopalveluiden tarjoamaa musiikkisisältöä.

Lisätietoja tuetuista musiikkisuoratoistopalveluista saat katsomalla tuotetietoja Yamahan tai MusicCast Controller-sovelluksen verkkosivuilta.

Lisätietoja musiikkisuoratoistopalveluista on myös seuraavalla verkkosivulla.

<https://manual.yamaha.com/av/mc/ss/>

HUOM!

- Tarvitset maksullisen sovelluksen joissakin suoratoistopalveluissa. Katso lisätietoja palveluntarjoajan verkkosivuilta.
- Palvelu saattaa muuttua tai se saatetaan keskeyttää ilmoituksetta. Pyydämme etukäteen ymmärtämään, että Yamaha Corporation ei ole missään vastuussa tästä.

Yhteenliittyvät linkit

- ”Tämän laitteen verkkotietojen tarkastus” (s. 249)
- ”Tämän laitteen lisääminen MusicCast-verkkoon” (s. 90)

HYÖDYLLISIÄ TOIMINTOJA

Uniajastintoiminto

Uniajastimen ajan asetus

Laite menee valmiustilaan, kun asetettu aika on kulunut. Aseta uniajastimen aika (120 min, 90 min, 60 min, 30 min, off) painamalla SLEEP-painiketta toistuvasti. Kun uniajastin on kytketty päälle, uniajastimen merkkivalo palaa etunäytössä.



Merkkivalo

SCENE-toiminto

Ohjelmälähteen ja suosikkiasetusten valitseminen yhdellä painikkeella (SCENE)

SCENE-toiminto sallii tulolähteen ja asetusten, jotka on tallennettu vastaavaan sceneen, valitsemisen yhdellä kosketuksella. Asetukset, jotka voidaan tallentaa, ovat seuraavat.

[Hakutunniste]#Q04 SCENE

- HDMI Control
- Input
- Registered Content
- HDMI Output/Dimmer
- Mode
- Sound
- Surround
- Video
- Volume
- Lipsync
- Speaker Setup
- Zone Interlock

Yhteenliittyvät linkit

- "SCENE-toimintosarjan valinta" (s. 152)
- "Scene-toimintosarjan rekisteröinti" (s. 154)

SCENE-toimintosarjan valinta

Paina kauko-ohjaimen SCENE-numeropainiketta, ja sen jälkeen vastaavaan sceneen tallennetut asetukset valitaan suoraan. Vaihtoehtoisesti voit myös valita tallennetun scenen painamalla SCENE-kytkinpainiketta toistuvasti. Jos tämä laite on valmiustilassa, se kytkeytyy automaattisesti toimintatilaan.

[Hakutunniste]#Q04 SCENE

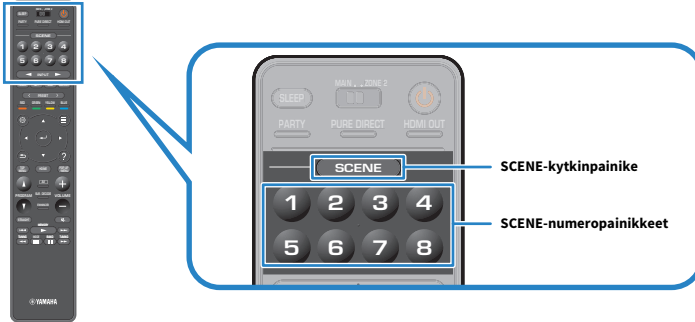

HUOM!

- Voit valita tallennetun scenen 1-4 koskettamalla SCENE-numeropainikkeita (4 numeroa) etulevystä.
- SCENE-toiminto voidaan valita kullekin zonelle. Aseta zone-kytkin zoneen, jolle haluat tallentaa scenen, ja paina numeropainiketta tai paina SCENE-painikkeita toistuvasti.

Oletuksena seuraava ohjelmälähde on tallennettu valmiiksi kullekin SCENE-numeropainikkeelle. Voit tarkastaa muut tallennetut asetukset myös asetuskohdassa ”Scene Setting” ”Setup”-valikossa.

Main zone

SCENE numeroitu näppäin 1: HDMI1
SCENE numeroitu näppäin 2: TUNER
SCENE numeroitu näppäin 3: AUDIO2
SCENE numeroitu näppäin 4: NET RADIO
SCENE numeroitu näppäin 5: HDMI2
SCENE numeroitu näppäin 6: HDMI3
SCENE numeroitu näppäin 7: TV
SCENE numeroitu näppäin 8: SERVER

Zone2

SCENE numeroitu näppäin 1: AUDIO1
SCENE numeroitu näppäin 2: TUNER
SCENE numeroitu näppäin 3: AUDIO2
SCENE numeroitu näppäin 4: NET RADIO
SCENE numeroitu näppäin 5: AUDIO3
SCENE-numeropainike 6: AUDIO1
SCENE-numeropainike 7: AUDIO1

HYÖDYLLISIÄ TOIMINTOJA > SCENE-toiminto

SCENE-numeropainike 8: SERVER

Yhteenliittyvät linkit

"Scene-määrittäminen sisällytettävien kohteiden valinta" (s. 235)

Scene-toimintosarjan rekisteröinti

Voit vaihtaa kullekin SCENE-numeropainikkeelle määrätyn oletusasetuksen. Kun ”NET”, ”USB” tai ”TUNER” valitaan ohjelmalähteeksi, voit tallentaa määrätyn radioaseman tai sisällön.

[Hakutunniste]#Q04 SCENE

- 1 Valmistele laitteen asetukset, jotka haluat määrätä SCENE-numeropainikkeelle.**
- 2 Pidä painettuna haluamaasi kauko-ohjaimen SCENE-numeropainiketta, kunnes seuraava viesti tulee näkyviin.**

Etunäytössä/TV:ssä: Setting Complete

Nyt tallennus on tehty.

HUOM!

- Suosittelemme, että tallennat scenen, kun toistat sisältöä, jonka haluat tallentaa.
- Voit vaihtaa etulevyn näytössä tai televisiossa näkyvän SCENE-nimen.
- Voit tehdä yksityiskohtaisempia scene-määrytyksiä ”Scene Setting”-kohdassa ”Setup”-valikossa.
- SCENE-toiminto voidaan tallentaa kussakin zonessa. Aseta zone-kytkin zoneen, jossa haluat tallentaa scenen.
- Tee tarvittavat HDMI-asetukset laitteeseen, jos haluat käyttää HDMI Control-ohjausta ja synkronisoituja toimintoja.

Yhteenliittyvät linkit

- ”Scene-määrytyksinä sisällytettävien kohteiden valinta” (s. 235)
- ”SCENE-nimen uudelleen nimeäminen” (s. 236)
- ”HDMI Control-toiminnon käyttöasetus” (s. 241)
- ”Zonen virran kytkeminen päälle/pois” (s. 163)

Pikavalinta-toiminto

Suosikkisisällön tallentaminen muistiin pikavalintana

Voit tallentaa suosikkisisällön (kuten mediapalvelimille ja internet-radioasemille tallennetun musiikin) pikavalinnoiksi.

- 1 Toista kappaletta tai radioasemaa, jonka haluat tallentaa.**
- 2 Pidä painettuna MEMORY kolmen sekunnin ajan.**

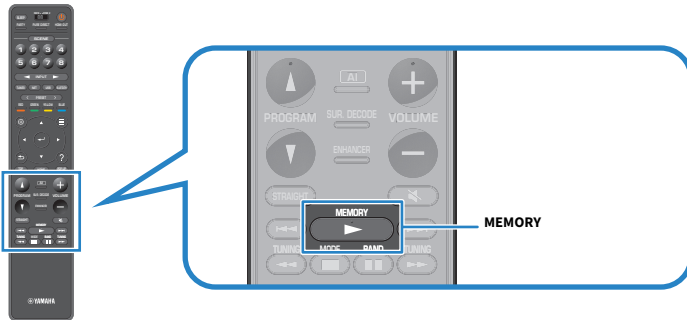

”MEMORY”, pikavalintanumero, johon sisältö tallennetaan, ja ”Empty” tulevat näkyviin etunäyttöön.

- 3 Paina MEMORY.**

Tallennettu pikavalintanumero ja ”Memorized” tulee näkyviin etulevyn näyttöön.

Nyt tallennus on tehty.

HUOM!

- Asettaaksesi pikavalintanumeron, johon sisältö tallennetaan, valitse pikavalintanumero käyttämällä PRESET-painiketta.
- Voit tallentaa laitteen muistiin 40 sisältöä pikavalinnoiksi.
- Voit myös käyttää ”Suosikit”-ominaisuutta tallentamaan tällä hetkellä toistettavan internetradioaseman, kun valitset kohdan ”NET RADIO” ohjelmalähteeksi.
- Tämä laite tallentaa Bluetoothin tai AirPlayn ohjelmalähteeksi. Yksittäistä toistokohdetta ei voi tallentaa.

Yhteenliittävät linkit

”NET RADIO”-radioaseman lisääminen ”Favorites”-kansioon” (s. 186)

Tallennetun sisällön palauttaminen pikavalinnalla

Palauta tallennettu sisältö (kuten mediapalvelimille ja internet-radioasemille tallennettu musiikki) valitsemalla pikavalintanumero.

1 Paina BLUETOOTH, NET tai USB.

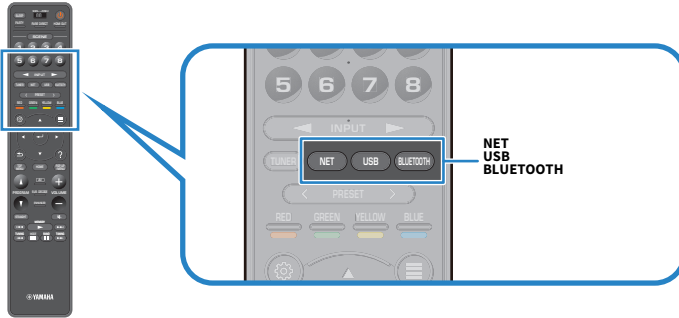

2 Painamalla PRESET-painiketta valitse haluamasi sisältö.

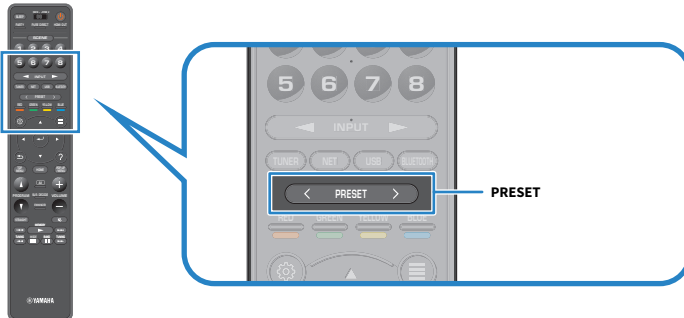

Valitun sisällön toisto alkaa.

HUOM!

- ”No Presets” tulee näkyviin etunäyttöön, jos muistissa ei ole sisältöä.
- Tallennettu sisältö (kappaleet ja internetradioasemat) saavat näkyviin listana ja helposti poistettua mobiililaitteen MusicCast Controller-ohjelman avulla.

Yhteenliittyvät linkit

”MusicCast Controller-käyttö” (s. 89)

KUUNTELU USEISSA HUONEISSA (ZONET)

Zonien valmistelu

Toisto useissa huoneissa (multizone-toiminto)

Voit toistaa ohjelmalähdettä huoneessa, johon tämä laite on asennettu, ja toisessa huoneessa.

Voit käyttää laitetta suosikkisi mukaan. Esimerkiksi kun katsot TV:tä olohuoneessa (Main zone), toinen henkilö voi kuunnella radiota työhuoneessa (Zone2).

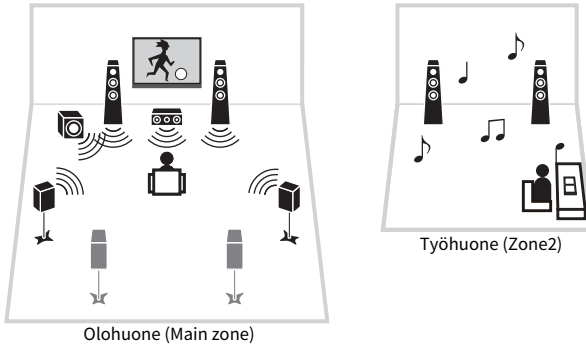

HUOM!

- Voit valita eri ohjelmalähteitä huoneessa, johon tämä laite on asennettu (Main zone), ja toisessa huoneessa (zone).
- Kaksi menetelmää on käytettävissä: laitteen sisäisen vahvistimen käyttö tai ulkoisen vahvistimen käyttö.

Yhteenliittävät linkit

- "Esimerkkejä multi-zonekokoonpanosta" (s. 158)
- "Zonen virran kytkeminen päälle/pois" (s. 163)
- "Perustoimenpide zonessa" (s. 164)

Esimerkkejä multi-zonekokoonpanosta

Voit nauttia videokuvasta/musiikista käyttämällä televisioita ja kaiuttimia, jotka on sijoitettu toisiin huoneisiin.

■ Musiikin kuuntelu kaiuttimia käyttämällä

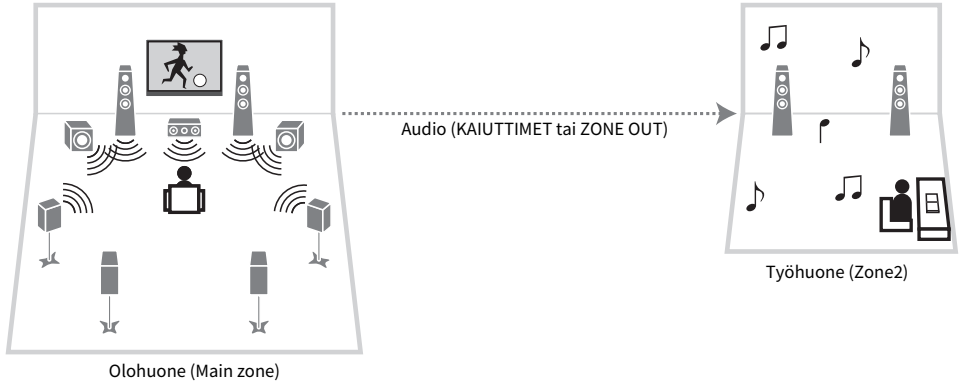

■ Videokuvista/musiikista nauttiminen käyttämällä televisiota ja kaiuttimia

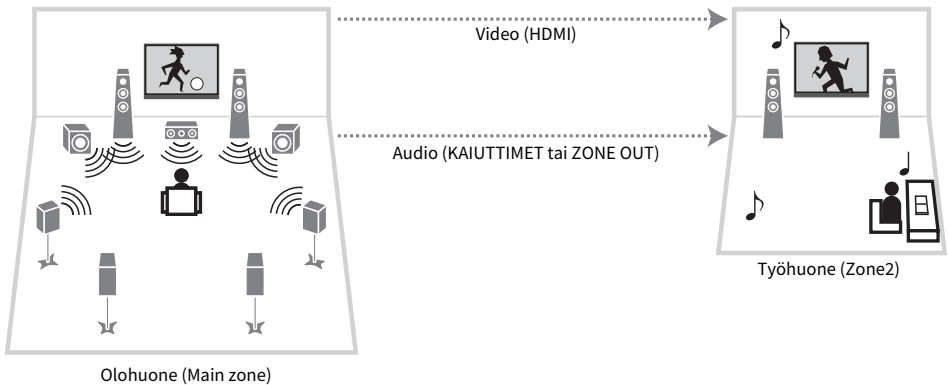

■ Videokuvista/musiikista nauttiminen käyttämällä ainoastaan televisiota

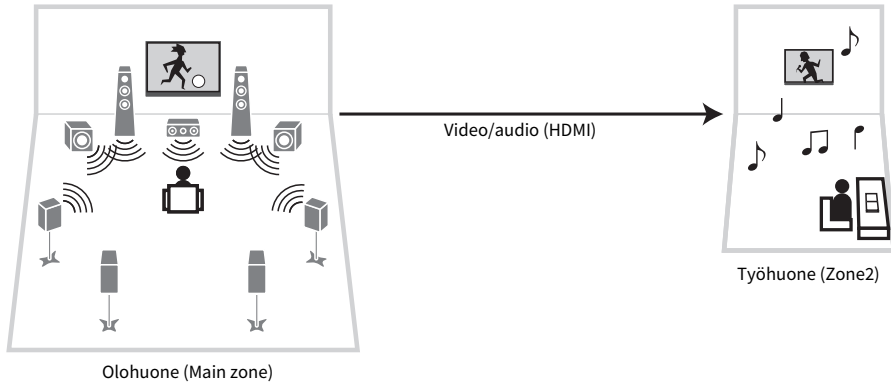

Yhteenliittävät linkit

- ”Zone-kaiuttimien kytkentä käyttämällä laitteen sisäistä vahvistinta” (s. 160)
- ”HDMI-laitteen yhdistäminen zonessa” (s. 162)

Zone-kaiuttimien kytkentä

Zone-kaiuttimien kytkentä käyttämällä laitteen sisäistä vahvistinta

Yhdistä zone-kaiuttimet tähän laitteeseen kaiutinkaapeilla. Ja kaiuttimen kytkennän mukaan vaihda kaiuttimen kokoonpanoasetukset.

HUOMAUTUS

- Irrota laitteen virtajohto seinäpistorasiasta, ennen kuin yhdistät kaiuttimet.

1 Yhdistä zone-kaiuttimet EXTRA SP1- tai EXTRA SP2-liitäntöihin.

2 Valitse ”Power Amp Assign” ”Setup”-valikossa.

Yhteenliittyvät linkit

- ”7.1 + 1Zone” (s. 58)
- ”5.1.2 + 1Zone” (s. 60)
- ”Kaiutinjärjestelmän asetus” (s. 201)

Zone-kaiuttimien kytkentä käyttämällä ulkoista vahvistinta

Kytke zoneen sijoitettu ulkoinen kaiutin tähän laitteeseen tähän laitteeseen stereokaapelilla. Voit säätää zone-lähdön äänenvoimakkuutta tällä laitteella. Kun käytät ulkoista vahvistinta äänenvoimakkuudenohjauksella, aseta "Volume" "Zone2"-asetuskohdassa "Setup"-valikossa tilaan "Fixed".

HUOMAUTUS

- Irrota laitteen virtajohto seinäpistorasiasta, ennen kuin yhdistät ulkoisen vahvistimen.

Tämä laite (takaa)

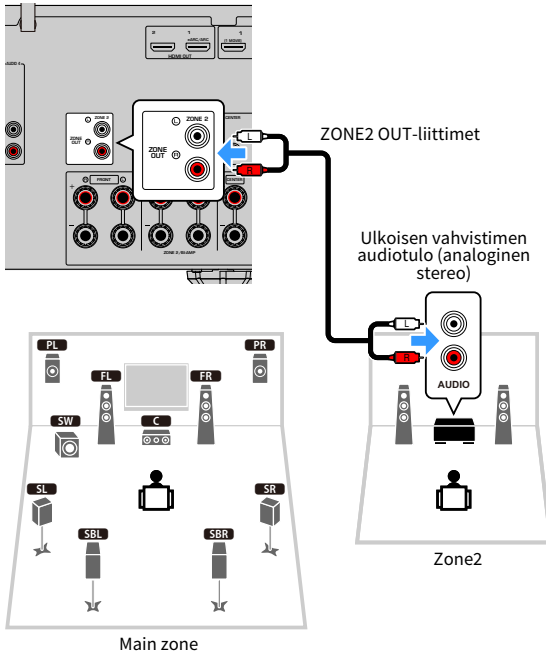

Yhteenliittävät linkit

"Zonen lähtösignaalin äänenvoimakkuussäätöjen käyttöasetus" (s. 265)

HDMI-laitteen yhdistäminen zonessa

HDMI-laitteen yhdistäminen zonessa tähän laitteeseen

Yhdistä HDMI-laite (kuten TV) toistamaan video-/audiosignaaleja zonessa. Laitteen HDMI OUT 3 (ZONE OUT)-liitin on yhdistetty siihen HDMI-kaapelilla.

- Video-/audiosignaalien keskeytyksiä saattaa tapahtua toisessa zonessa, kun mitään seuraavista toiminnoista ei tehdä.
 - HDMI:n välityksellä tähän laitteeseen yhdistetyn TV:n kytkeminen päälle/pois tai TV:n tulon vaihto
 - Zonen kytkeminen päälle/pois tai sen ohjelmalähteen valinta
 - Äänitilan tai audioasetusten muuttaminen

HUOM!

- Ottaa käyttöön/pois käytöstä audiolähdön HDMI OUT 3 (ZONE OUT)-liittimeen kohdassa ”HDMI Audio Output” ”Setup”-valikossa.
- Suosittelemme, että otat tähän laitteeseen yhdistettyjen toistolaitteiden HDMI Control-ohjauksen pois käytöstä.
- ”Setup”-valikkoa ja ”Option”-valikkoa ei voida käyttää zonien kanssa.
- TV:n toimintaa ei tueta zonessa.
- Kun kauko-ohjaimen zone-kytkin on asetettu tilaan Zone2, voit kytkeä päälle/pois päältä HDMI OUT 3 (ZONE OUT)-liittimen lähdön painamalla HDMI OUT kauko-ohjaimesta.

Yhteenliittyvät linkit

”HDMI-audiolähdön asetus TV-kaiuttimiin” (s. 244)

Zonien käyttö

Zonen virran kytkeminen päälle/pois

Vaihda kunkin zonen virta päällä- ja pois päältä-tilojen välillä.

1 Aseta kauko-ohjaimen zone-kytkin zoneen, jota haluat käyttää.

2 Paina .

Joka kerran kun painat painiketta, voit kytkeä zonen päälle/pois päältä.

Kun zone on kytketty päälle, ”ZONE” palaa etulevyssä.

HUOM!

- Jos kaikki zonet on kytketty pois päältä, laite kytkeytyy valmiustilaan.
- Voit kytkeä zonen virran pois päältä ”Front Display”-valikossa.

Yhteenliittyvät linkit

- ”Etulevyn osien nimet ja toiminnot” (s. 24)
- ”Kunkin zonen virran päälle/valmiustilaan kytkeminen” (s. 307)

Perustoimenpide zonessa

Perustoimenpide musiikin toistolle zonessa on seuraava. Zone-kytkimellä valittua zonea voidaan käyttää.

- 1 Kytke zone päälle.**
- 2 Kytke laitteeseen yhdistetyt ulkoiset laitteet päälle.**
- 3 Käyttämällä tulonvalintapainikkeita valitse tulolähde.**
- 4 Käynnistä toisto erillislaitteesta tai valitse radiokanava.**
- 5 Painamalla VOLUME säädä äänenvoimakkuutta.**

HUOMAUTUS

- Vältä ääksesi yllättävän kohinan älä koskaan toista DTS-CD:itä Zone2-tilassa.

HUOM!

- Et voi valita "NET", "USB" ja "Bluetooth" erikseen yksittäiselle zonelle. Esimerkiksi, jos valitset "SERVER" Zone2:lle, kun "USB" on valittu Main zonelle, tulolähde Main zonelle vaihtuu myös kohtaan "SERVER".
- Zone-tulo vaihtuu automaattisesti yhdessä Main zonessa valitun tulolähteen kanssa, kun "Main Zone Sync" on valittu zone-tuloksi.
- Säädä zonen äänenvoimakkuutta painamalla VOLUME tai MUTE, kun käytät laitteen sisäistä vahvistinta.
- Lisätietoja erillislaitteen käyttöohjeessa.

Yhteenliittyvät linkit

- "Zonen virran kytkeminen päälle/pois" (s. 163)
- "Toinen menetelmä zonessa" (s. 165)

Toinen menetelmä zonessa

Toinen menetelmä joka zonessa on seuraava.

- Painamalla SCENE-painiketta valitse ohjelmälähde ja asetukset vain yhdellä kosketuksella.
- Aseta uniajastin (120 min, 90 min, 60 min, 30 min, off) painamalla SLEEP-painiketta toistuvasti. Zone-lähtö kytketään pois käytöstä tietyn ajanjakson jälkeen.
- Ota Compressed Music Enhancer-toiminto käyttöön painamalla ENHANCER.

HUOM!

Zonessa toistaaksesi DSD audio- ja audiosignaalia, jonka näytetaajuus on 352,8 kHz/384 kHz, valitse "Main Zone Sync" zonetuloksi tai käytä juhlatilaa.

Yhteenliittyvät linkit

- "Ohjelmälähteen ja suosikkiasetusten valitseminen yhdellä painikkeella (SCENE)" (s. 151)
- "Voimakkaamman äänen kuuntelu audiolähteestä (Compressed Music Enhancer)" (s. 121)
- "Sama lähde useissa huoneissa (juhlatila)" (s. 166)

Sama lähde useissa huoneissa (juhlatila)

Juhlatila mahdollistaa saman musiikin, jota toistetaan Main zonessa, toiston kaikissa zoneissa. Juhlatilan aikana stereotoisto valitaan automaattisesti kaikkiin tiloihin.

Joka kerran kun painat PARTY, juhlatila kytkeytyy päälle/pois päältä.

Yhteenliittyvät linkit

"Juhlatilaan vaihtamisen käyttöasetus zonessa" (s. 275)

ASETUKSET

Laitteen kokoonpanon määrittäminen

Valikon käyttö

Laitteessa on seuraavat valikot.

”Option”-valikko:

Voit tehdä toistoasetuksia parhaillaan toistettavan ohjelmalähteen mukaisesti. Käytä tätä TV:ssä näkyvää valikkoa kauko-ohjaimella.

”Setup”-valikko:

Voit määrittää laitteen eri toiminnot. Käytä tätä TV:ssä näkyvää valikkoa kauko-ohjaimella.

”Front Display”-valikko:

Voit määrittää laitteen järjestelmäasetukset. Ohjaa tätä etunäytössä näkyvää valikkoa käyttämällä etulevyä.

HUOM!

- TV:n ”Option”-valikko ja ”Setup”-valikko ovat ”Front Display”-valikon itsenäisiä toimintoja.
- Voit käyttää TV:n valikkoa kauko-ohjaimella samalla, kun voit käyttää etunäytön valikkoa etulevystä.

Yhteenliittyvät linkit

- ”OPTION-valikon kohdat” (s. 169)
- ”SETUP-valikon kohdat” (s. 191)
- ”Etunäyttövalikon kohteet” (s. 305)

Eri ohjelmälähteiden toistoasetukset (Option-valikko)

Option-valikon perustoiminta

Tee seuraava perustoimenpide käyttääksesi ”Option” -valikkoa. Käytä tätä TV:ssä näkyvää valikkoa kauko-ohjaimella.

1 Paina OPTION.

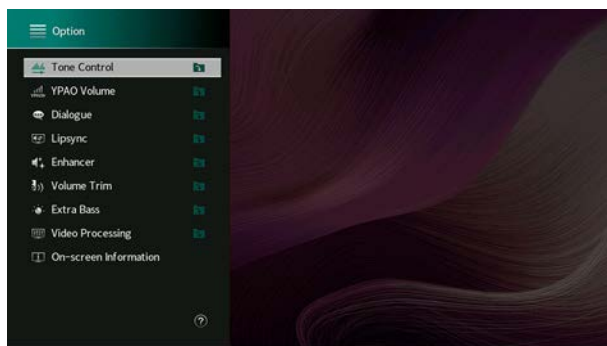
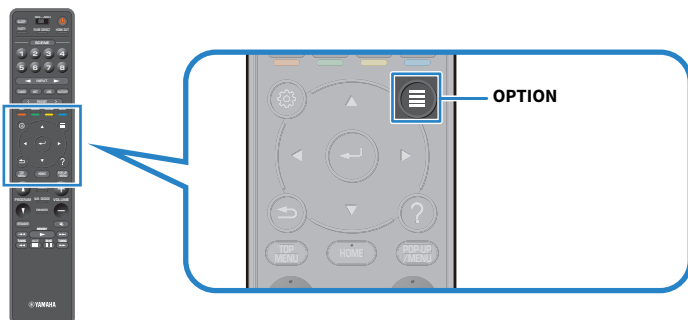

TV-ruutu

2 Valitse kohde.

3 Valitse asetus.

4 Paina OPTION.

Nyt asetukset on tehty.

Yhteenliittyvät linkit

”Option-valikon oletusasetukset” (s. 404)

OPTION-valikon kohdat

Tee tämän laitteen toistoasetukset käyttämällä seuraavaa taulukkoa.

Asetuskohta	Sivu	
Tone Control	s. 170	
YPAO Volume	YPAO Volume	s. 171
	Adaptive DRC	s. 172
Dialogue	Dialogue Level	s. 173
	DTS Dialogue Control	s. 174
	Dialogue Lift	s. 175
Lipsync	Lipsync	s. 176
Enhancer	Enhancer	s. 177
	Hi-Res Mode	s. 178
Volume Trim	Input Trim	s. 179
	Subwoofer Trim	s. 180
Extra Bass	Extra Bass	s. 181
Video Processing	Video Mode	s. 182
Video Out	Video Out	s. 183
Shuffle / Repeat	Shuffle	s. 184
	Repeat	s. 185
Add to favorites	s. 186	
Remove from favorites	s. 187	
On-screen Information	s. 188	

HUOM!

- Valittavissa olevat kohteet ovat ohjelmälähdekohtaisia.
- Kun tulokuvake näkyy "Option"-valikon oikeassa yläkulmassa, asetusta sovelletaan tällä hetkellä valittuun tulolähteeseen. Muutoin asetusta sovelletaan kaikkiin tulolähteisiin.

Äänilähdön sävyn säätö

Korkeiden (Treble) ja matalien taajuuksien (Bass) kuuluvuuden säätö.

Option-valikko

”Tone Control”

Säätöalue

-6,0 dB - +6,0 dB

HUOM!

- Kun ”Treble” ja ”Bass”-kohtien asetuksena on 0,0 dB, näytössä näkyy ”Bypass”.
- Jos säädät käyttöön ääriarvon, ääni ei välttämättä vastaa muiden kanavien ääntä.
- Etukaiuttimien audiolähtöä, keskuskaiutinta ja subwoofereita voidaan säätää.

Yhteenliittyvät linkit

”Option-valikon perustoiminta” (s. 168)

Äänvoimakkuuden määrittäminen automaattisesti YPAO-mittaustulosten perusteella

Korkea- ja matalataajuisien tasojen säätäminen automaattisesti äänvoimakkuuden mukaan

Valitsee, säädetäänkö korkea- ja matalataajuiset tasot äänvoimakkuuteen automaattisesti. Jos tämä toiminto on asetettu tilaan ”On”, voit kuunnella luonnollisia ääniä jopa alhaisella äänvoimakkuudella. YPAO-äänvoimakkuus toimii tehokkaasti YPAO-mittauksen jälkeen.

Option-valikko

”YPAO Volume” > ”YPAO Volume”

Asetukset

Off	Ottaa YPAO-äänvoimakkuuden pois käytöstä.
On	Ottaa YPAO-äänvoimakkuuden käyttöön.

HUOM!

- Suosittelemme sekä ”YPAO Volume”-toiminnon että ”Adaptive DRC”-toiminnon käyttöönottoa, kun kuuntelet alhaisella äänvoimakkuudella tai yöllä.
- ”YPAO Volume” on automaattisesti asetettu tilaan ”On” YPAO-mittauksen jälkeen.

Yhteenliittyvät linkit

- ”Kaiutinkokoonpanojen kulku” (s. 93)
- ”Dynaamikka-alueen säätö automaattisesti” (s. 172)
- ”Option-valikon perustoiminta” (s. 168)

Dynaamikka-alueen säätö automaattisesti

Valitsee, säätääkö laite dynamiikka-alueen (eron suurimmasta pienimpään) äänenvoimakkuuden mukaan automaattisesti. Jos tämä toiminto on asetettu tilaan ”On”, se on hyödyllinen kuunneltaessa toistoa hiljaisella äänenvoimakkuudella öisin.

Option-valikko

”YPAO Volume” > ”Adaptive DRC”

Asetukset

Off	Ei säädä dynamiikka-aluetta automaattisesti.
On	Dynamiikan automaattisäätö.

HUOM!

Suosittellemme sekä ”YPAO Volume”-toiminnon että ”Adaptive DRC”-toiminnon käyttöönottoa, kun kuuntelet alhaisella äänenvoimakkuudella tai yöllä.

Yhteenliittyvät linkit

- ”Korkea- ja matalataajuisien tasojen säätäminen automaattisesti äänenvoimakkuuden mukaan” (s. 171)
- ”Option-valikon perustoiminta” (s. 168)

Keskusteluäänien säätö

Dialogin äänenvoimakkuuden säätö

Säätää dialogin äänenvoimakkuuden, kun ääntä tuskin kuullaan. Suuri arvo vahvistaa keskusteluääniä.

Option-valikko

”Dialogue” > ”Dialogue Level”

Säätöalue

0 - 3

HUOM!

Tämä asetus ei ole käytössä, kun seuraava ehto täyttyy.

- DTS:X-sisältöä toistetaan.

Yhteenliittyvät linkit

”Option-valikon perustoiminta” (s. 168)

Dialogiäänen säätö DTS:X™-toiston aikana

Säätää DTS:X-sisällön dialogin äänenvoimakkuuden, kun ääntä tuskin kuullaan. Korkeampi arvo vahvistaa keskusteluääniä.

Option-valikko

”Dialogue” > ”DTS Dialogue Control”

Säätöalue

0 - 6

HUOM!

Tämä asetus on käytettävissä vain toistettaessa DTS:X-sisältöä, joka tukee DTS Dialogue Control -toimintoa.

Yhteenliittyvät linkit

”Option-valikon perustoiminta” (s. 168)

Dialogin näennäisen äänenkorkeuden säätö

Säätää dialogin näennäisen toistokorkeuden, kun dialogiäänen sijainti (korkeus) on keinotekoinen. Suurempi asetusarvo tuottaa korkeamman sijainnin.

Jos dialogi kuulostaa tulevan ruudun alapuolelta, voit nostaa näennäistä toistokorkeutta valitsemalla tähän kohtaan suuremman asetuksen.

Option-valikko

”Dialogue” > ”Dialogue Lift”

Säätöalue

0 - 5

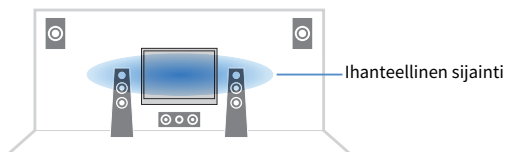

HUOM!

Voit muuttaa tätä asetusta vain, kun jokin seuraavista ehdoista täyttyy.

- SURROUND:AI on mahdollistettu, kun etutehostekaiuttimet ovat käytössä.
- Yksi äänentoisto-ohjelmista valitaan, kun etutehostekaiuttimia käytetään lukuunottamatta ”2ch Stereo”, ”All-Channel Stereo”, ”SURROUND DECODE” ja ”STRAIGHT” äänentoisto-ohjelmissä.
- Virtuaalinen tehostekaiutin (VPS) on toiminnassa. Saatat kuulla keskusteluäänet surround-kaiuttimista riippuen kuuntelupaikasta.

Yhteenliittyvät linkit

”Option-valikon perustoiminta” (s. 168)

Lipsync-toiminnon viiveen säätö

Säätää video- ja audiosignaalin toistohetken välistä viivettä (tahdistus) manuaalisesti. Tämä asetus on käytettävissä vain, kun asetuskohta ”Delay Enable” ”Setup”-valikossa on asetettu tilaan ”Enable” kullekin tulolähteelle.

Option-valikko

”Lipsync” > ”Lipsync”

Säätöalue

0 ms - 500 ms

Yhteenliittyvät linkit

- ”Lipsync-säädön käyttöönotto” (s. 216)
- ”Option-valikon perustoiminta” (s. 168)

Compressed Music Enhancerin asetukset

Valitse, käytetäänkö Compressed Music Enhancer-toimintoa. Voit myös käyttämällä kauko-ohjaimen ENHANCER-painiketta ottaa käyttöön/ pois käytöstä Compressed Music Enhancer-tehostuksen.

Option-valikko

”Enhancer” > ”Enhancer”

Asetukset

Off	Estä Compressed Music Enhancer -tehostus.
-----	---

On	Salli Compressed Music Enhancer -tehostus.
----	--

HUOM!

Tämä asetukset määritetään erikseen kullekin ohjelmälähteelle.

Yhteenliittyvät linkit

- ”Voimakkaamman äänen kuuntelu audiolähteestä (Compressed Music Enhancer)” (s. 121)
- ”Option-valikon perustoiminta” (s. 168)

Korkea resoluutio-tilan asetus

Valitsee, käytetäänkö korkea resoluutio-tilaa, kun ”Enhancer” on asetettu tilaan ”On”. Jos tämä toiminto asetetaan tilaan ”On”, voit vahvistaa 2-kanavaisen pakkaamattoman digitaaliäänen (kuten PCM) ja hävikittömän pakatun digitaaliäänen (kuten FLAC) laatua käyttämällä Compressed Music Enhancer-toimintoa.

Option-valikko

”Enhancer” > ”Hi-Res Mode”

Asetukset

Off	Ottaa korkea resoluutio-tilan pois käytöstä
On	Ottaa korkea resoluutio-tilan käyttöön

Korkea resoluutio-tila ei ehkä toimi riippuen audiosignaalin käsittelyolosuhteista.

Yhteenliittyvät linkit

”Option-valikon perustoiminta” (s. 168)

Äänvoimakkuuden erojen korjaus toiston aikana

Ohjelmälähteiden välisten äänvoimakkuuserojen korjaus

Korjaa ohjelmälähteiden välisiä äänvoimakkuuseroja. Jos äänvoimakkuuden erot eri ohjelmälähteiden välillä häiritsevät sinua ohjelmälähteen vaihtamisen jälkeen, korjaa eroja tällä toiminnolla.

Option-valikko

”Volume Trim” > ”Input Trim”

Säätöalue

-6,0 dB - +6,0 dB

HUOM!

Tämä asetus määritetään erikseen kullekin ohjelmälähteelle.

Yhteenliittyvät linkit

”Option-valikon perustoiminta” (s. 168)

Subwooferin äänenvoimakkuuden säätö

Hienosäädä subwooferin äänenvoimakkuutta.

Option-valikko

”Volume Trim” > ”Subwoofer Trim”

Säätöalue

-6,0 dB - +6,0 dB

Yhteenliittyvät linkit

”Option-valikon perustoiminta” (s. 168)

Extra Bass-käyttöasetus

Käyttää Extra Bass-toimintoa bassoäänen vahvistamiseen. Jos tämä toiminto on asetettu tilaan ”On”, voit kuunnella riittäviä bassoääniä riippumatta siitä, minkä kokoiset etukaiuttimet ovat ja onko subwoofer käytössä.

Option-valikko

”Extra Bass” > ”Extra Bass”

Asetukset

Off	Extra Bass -toiminto pois käytöstä.
On	Extra Bass -toiminto käyttöön.

Yhteenliittyvät linkit

”Option-valikon perustoiminta” (s. 168)

Videosignaalin prosessoinnin käyttöönotto

Valitsee, käytetäänkö videosignaalin käsittely(resoluutio ja kuvasuhde)asetuksia, jotka on määrätty asetuskohdassa ”Video Mode” ”Setup”-valikossa.

Option-valikko

”Video Processing” > ”Video Mode”

Asetukset

Direct	Poistaa videosignaalin prosessoinnin käytöstä.
Processing	Otaa videosignaalin prosessoinnin käyttöön.

Yhteenliittyvät linkit

- ”Lähetettävien HDMI-videosignaalien resoluution asetus” (s. 239)
- ”Lähetettävien HDMI-videosignaalien sivusuhte” (s. 240)
- ”Option-valikon perustoiminta” (s. 168)

Näytettävän video-ohjelmälähteen valinta valitulle audio-ohjelmälähteelle

Valitsee näytettävän video-ohjelmälähteen valitulle audio-ohjelmälähteelle. Voit katsella videokuvaa eri ohjelmälähteestä samanaikaisesti radion jne. kuuntelun aikana.

Option-valikko

"Video Out" > "Video Out"

Asetukset

Off	Laite ei toista videosignaalia.
HDMI 1-7	Lähetää ohjelmälähteen videosignaalia vastaavan videotuloliittimen kautta.

HUOM!

"Video Out"-valikossa voit valita näytettävän video-ohjelmälähteen pelkästään tuloäänelle HDMI:ta lukuunottamatta.

Yhteenliittyvät linkit

"Option-valikon perustoiminta" (s. 168)

Satunnaistoisto-/ uusintatoistoasetuksen määrittäminen

Satunnaistoistoasetuksen määrittäminen

Tekee satunnaistoistoasetuksen.

Option-valikko

”Shuffle / Repeat” > ”Shuffle”

Asetukset

Off	Lopettaa satunnaistoiston.
On	Toistaa albumin (kansion) kappaleet satunnaisessa järjestyksessä.

HUOM!

Tämä asetus on käytettävissä vain, kun ”USB” tai ”SERVER” on valittu tulolähteeksi.

Yhteenliittyvät linkit

”Option-valikon perustoiminta” (s. 168)

Uusintatoistoasetuksen määrittäminen

Tekee uusintatoistoasetuksen.

Option-valikko

”Shuffle / Repeat” > ”Repeat”

Asetukset

Off	Kytkee satunnaistoiston pois käytöstä.
One	Uusintatoistaa parhaillaan valittuna olevaa kappaletta.
All	Uusintatoistaa kaikki kappaleet valittuna olevasta albumista (kansioista).

HUOM!

Tämä asetus on käytettävissä vain, kun ”USB” tai ”SERVER” on valittu tulolähteeksi.

Yhteenliittävät linkit

”Option-valikon perustoiminta” (s. 168)

”NET RADIO”-radioaseman lisääminen ”Favorites”-kansioon

Kun valitset kohdan ”NET RADIO” ohjelmälähteeksi, voit tallentaa tällä hetkellä toistettavan radioaseman ”Favorites”-kansioon.

Parhaillaan toistuva asema lisätään toistonäkymässä ”Favorites”-kansioon.

Luettelosta valittu asema lisätään selailunäkymässä ”Favorites”-kansioon.

Option-valikko

”Add to favorites”

HUOM!

- Suosikeiksi tallennettujen radioasemien kohdalla näkyy ”★”.
- Voit tallentaa internetradioasemat pikavalinnoiksi.

Yhteenliittyvät linkit

- ”Radioaseman poistaminen ”Favorites”-kansioista” (s. 187)
- ”Suosikkisäilytys tallentaminen muistiin pikavalintana” (s. 155)

Radioaseman poistaminen ”Favorites”-kansista

Poistaa radioaseman ”Favorites”-kansista. Selausnäytössä valitse poistettava asema etukäteen.

Option-valikko

”Remove from favorites”

Tämän hetkiset tilatiedot

Näyttää tämänhetkiset tilatiedot TV:n näytössä. Käyttämällä vasenta/oikeaa kohdistinpainiketta näytetään muut tiedot kussakin ”Setup”-valikkohierarkiassa.

Option-valikko

”On-screen Information”

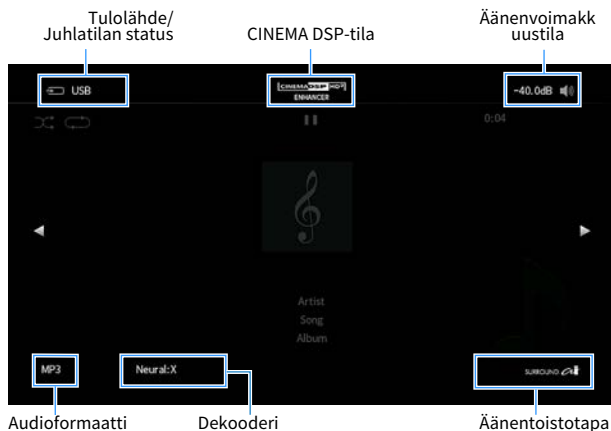

HUOM!

- Kuvio näyttää sijainnin, jossa kunkin tilan tiedot näytetään Tv:ssä, ja se eroaa varsinaisesta tietonäytöstä.
- Kun SURROUND:AI on käytössä, voit näyttää SURROUND:AI-tilan tiedot.
- Voit käyttää kauko-ohjaimen PROGRAM-painikkeita tämänhetkisten tilatietojen näyttöön television kuvaruudulla.
- Sulje tietonäyttö painamalla kauko-ohjaimen RETURN-painiketta.

Yhteenliittyvät linkit

- ”Tämän laitteen verkkotietojen tarkastus” (s. 249)
- ”Zone-tietojen tarkastus” (s. 264)
- ”Tämän laitteen järjestelmätietojen tarkastus” (s. 276)
- ”Scenelle optimoitujen surround-tehosteiden toisto (SURROUND:AI)” (s. 110)
- ”Toiminnon asetus kaukosäätimen PROGRAM-painikkeille” (s. 286)

Eri toimintojen määrittäminen (Setup-valikko)

Setup-valikon perustoiminta

Tee seuraava perustoimenpide käyttääksesi ”Setup” -valikkoa. Käytä tätä TV:ssä näkyvää valikkoa kauko-ohjaimella.

1 Paina SETUP.

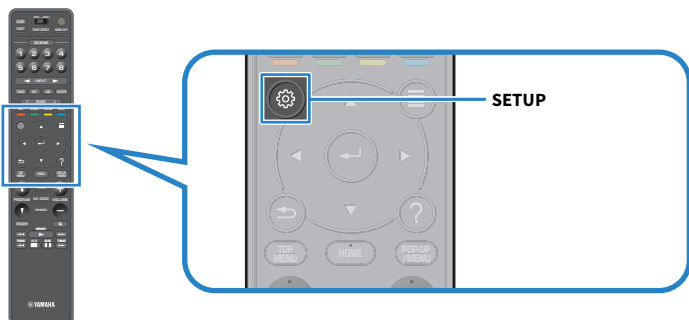

2 Valitse valikko.

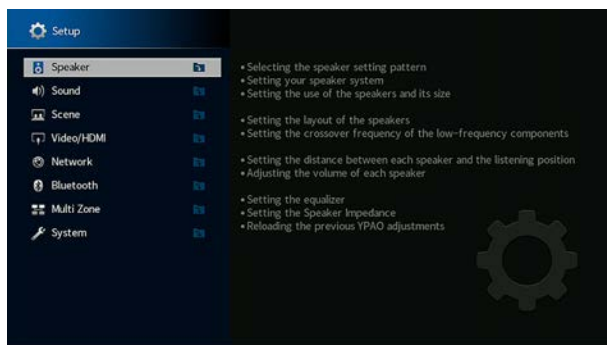

3 Valitse kohde.

4 Valitse asetus.

5 Paina SETUP.

Nyt asetukset on tehty.

HUOM!

- Jos saatavilla on uusi laiteohjelmisto, näkyviin tulee viestitietue.
- Jos uusi laiteohjelmisto on saatavilla, kirjekuoren kuvake (✉) tulee näkyviin ”Setup”-valikossa.

ASETUKSET > Eri toimintojenn määrittys (Setup-valikko)

Yhteenliittvät linkit

- "Läiteohjelmiston (firmware) päivitys verkosta" (s. 320)
- "Setup-valikon oletusasetukset" (s. 405)

SETUP-valikon kohdat

Kaiutinasetukset

Asetuskohta	Sivu	
Setting Pattern	s. 199	
Setting Data Copy	s. 200	
Power Amp Assign	s. 201	
Configuration	Front	s. 202
	Center	s. 202
	Surround	s. 202
	Surround Back	s. 202
	Front Presence	s. 202
	Subwoofer	s. 206
Distance	s. 208	
Level	s. 209	
Parametric EQ	s. 210	
Speaker Impedance	s. 212	
Test Tone	s. 213	
YPAO Result	Setup Reload s. 214	

Ääniasetukset

Asetuskohta	Sivu
Information	s. 215
Lipsync	Delay Enable s. 216
	Auto/Manual Select s. 217
	Adjustment s. 218
DSP Parameter	(äänentoisto-ohjelma) s. 219
	Level s. 221
	Front / Rear Balance s. 222
All-Channel Stereo	Left / Right Balance s. 223
	Height Balance s. 224
	Monaural Mix s. 225
Dynamic Range	s. 226
Volume	Max Volume s. 227
	Initial Volume s. 228
Pure Direct Mode	s. 229
Adaptive DSP Level	s. 230
Virtual Speaker	VPS s. 231
	VSBS s. 232
	Dolby Speaker Virtualization s. 233
DTS Mode	s. 234

Scene-asetukset

Aetuskohta	Sivu
Scene Setting	s. 235
Scene Rename	s. 236

Video/HDMI-asetukset

Asetuskohta	Sivu
Information	s. 237
Video Mode	Video Mode s. 238
	Resolution s. 239
	Aspect s. 240
HDMI Control	HDMI Control s. 241
	ARC s. 242
	Standby Sync s. 243
HDMI Audio Output	s. 244
HDCP Version	s. 245
HDMI Standby Through	s. 246
HDMI Video Format	s. 247

Verkkoasetukset

Asetuskohta	Sivu
Information	s. 249
Network Connection	s. 250
IP Address	s. 252
Network Standby	s. 253
DMC Control	s. 254
AirPlay Volume Interlock	s. 255
Network Name	s. 256
MusicCast Link Power Interlock	s. 257

Bluetooth-asetukset

Asetuskohta	Sivu
Bluetooth	s. 258
	Disconnect s. 259
Audio Receive	Bluetooth Standby s. 260
	Bluetooth Volume Interlock s. 261
Audio Send	Transmitter s. 262
	Device Search s. 263

Multizone-asetukset

Aetuskohta	Sivu
Information	s. 264
(zone)	
Volume	s. 265
Max Volume	s. 266
Initial Volume	s. 267
Audio Delay	s. 268
Monaural	s. 269
Enhancer	s. 270
Tone Control	s. 271
Extra Bass	s. 272
Left / Right Balance	s. 273
Zone Rename	s. 274
Party Mode Set	s. 275

Järjestelmäasetukset

Asetuskohta	Sivu	
Information	s. 276	
Language	s. 277	
Audio In	s. 278	
TV Audio Input	s. 279	
Input Skip	s. 280	
Input Rename	s. 281	
Auto Play	s. 283	
DSP Skip	s. 284	
Tuner	s. 285	
Remote Key	PROGRAM Key	s. 286
	Color Key	s. 287
Display Settings	Dimmer	s. 288
	Volume	s. 289
	Short Message	s. 290
	Position	s. 291
	Wallpaper	s. 292
Touch Sound	s. 293	
Trigger Output	Trigger Mode	s. 294
	Target Zone	s. 297
ECO	Auto Power Standby	s. 298
	ECO Mode	s. 299
Memory Guard	s. 300	
Initialization	s. 301	
Backup/Restore	s. 302	
Firmware Update	s. 303	

Kaiutinasetusten määrittys

Kaiuttimenasetusmallin valinta

Tallentaa kaiuttimenasetusmallit.

Seuraavat kaiutinasetukset pannaan muistiin valittuun malliin.

- Power Amp Assign
- Configuration
- Distance
- Level
- Parametrinen EQ
- Mittaustulokset (YPAO)

SETUP-valikko

”Speaker” > ”Setting Pattern”

Asetukset

Pattern1, Pattern2

HUOM!

- Tällä hetkellä valittu asetusmalli näytetään kaavion keskellä näytön oikeassa laidassa.
- Tämä toiminto on hyödyllinen, kun haluat tallentaa tietyt asetukset kuunteluympäristön vaihtuvien olosuhteiden mukaan. Esimerkiksi voit vaihtaa asetukset, kun verhot ovat auki tai kiinni.

Yhteenliittyvät linkit

”Setup-valikon perustoiminta” (s. 189)

Kaiuttimenasetusmallin kopiointi

Kopioi ”Setting Pattern”-ominaisuudet toiseen malliin.

SETUP-valikko

”Speaker” > ”Setting Data Copy”

- 1 Valitse kaiuttimenasetusmalli kohdassa Source(lähde).**
- 2 Valitse malli kohdassa Destination(kohde).**
- 3 Valitse ”Copy”.**

Malli on kopioitu.

HUOM!

”Copy” ei ole valittavissa, jos sama malli on valittu kohdissa Source ja Destination.

Yhteenliittyvät linkit

”Setup-valikon perustoiminta” (s. 189)

Kaiutinjärjestelmän asetus

Valitsee asetuksen kytkettyjen kaiuttimien mukaisesti.

SETUP-valikko

”Speaker” > ”Power Amp Assign”

Asetukset

Basic	Normaali kaiutinjärjestelmä
7.1 +1Zone	Zone-kaiuttimet lisänä 7.1-järjestelmään Main zonessa.
5.1.2 +1Zone	Zone-kaiuttimet lisänä 5.1.2-järjestelmään Main zonessa.
5.1 BI-Amp	5.1-Järjestelmä (käyttää bi-amp-liitäntöjä etukaiuttimille)

Yhteenliittyvät linkit

- ”5.1 Bi-Amp” (s. 62)
- ”Zone-kaiuttimien kytkentä käyttämällä laitteen sisäistä vahvistinta” (s. 160)
- ”Setup-valikon perustoiminta” (s. 189)

Kunkin kaiuttimen käytön ja koon asetus

Valitsee asetuksen kaiuttimien käytön ja koon mukaisesti.

SETUP-valikko

”Speaker” > ”Configuration” > (kaiutin)

Asetukset

Small	Pienet kaiuttimet. Yleisenä ohjeena wooferin läpimitta on pienempi kuin 16 cm. Subwoofer toistaa matalataajuiset komponentit (määritettävissä kohdassa ”Crossover”, jakotaajuus).
Large	Suuret kaiuttimet. Yleisenä ohjeena wooferin läpimitta on suurempi kuin 16 cm. Kaiutin toistaa kaikkia taajuuskomponentteja.
None	Kaiutinta ei ole yhdistetty. Kaiuttimen, joka on asetettu tilaan ”None”, kanava-audio tuotetaan muista kaiuttimista.

HUOM!

- Etukaiuttimien koko asetetaan automaattisesti asetukseen ”Large”, kun ”Subwoofer” on ”Setup”-valikossa asetettu tilaan ”None”.
- Kytke sekä vasen että oikea etukaiutin.

Yhteenliittyvät linkit

- ”Matalataajuisien komponenttien jakotaajuuden asetus” (s. 205)
- ”Subwooferin käyttöasetus” (s. 206)
- ”Setup-valikon perustoiminta” (s. 189)

■ Kun kaiutinta ei ole yhdistetty kaiutintyyppissä

Kaiutintyyppiin, jossa kaiutinta ei ole yhdistetty, ”Configuration” kohdassa ”Speaker” asetetaan tilaan ”None”. Muut kaiuttimet toistavat sen kanavan äänen.

- Keskikanavan audio
Etukaiuttimet toistavat keskikanavan äänen.
- Surround-kanavan audio
Etukaiuttimet toistavat takakanavan äänen. Virtual CINEMA DSP toimii tässä tapauksessa.
- Surround-takakanavan audio
Subwoofer tai takakaiuttimet (tai etukaiuttimet) toistavat takakanavan äänen.
- Tehostekanavan audio
Surround-kaiuttimet ja subwoofer (tai etukaiuttimet) tuottavat tehostekanavan äänen.

Surround-kaiuttimien kokoonpanon asetus

Valitsee surround-kaiuttimien kokoonpanon, jos surround-kaiuttimet ovat käytössä. Tätä asetusta ei voi valita, kun asetuksena on ”Surround” - ”None”.

SETUP-valikko

”Speaker” > ”Configuration” > ”Surround” > ”Layout”

Asetukset

Rear	Surround-kaiuttimet on sijoitettu huoneen takaosaan.
Front	Surround-kaiuttimet on sijoitettu huoneen etuosaan. Virtual CINEMA FRONT toimii tässä tapauksessa.

Yhteenliittyvät linkit

- ”Kunkin kaiuttimen käytön ja koon asetus” (s. 202)
- ”Tilaaänen kuuntelu huonetilan etuosaan sijoitetulla viidellä kaiuttimella (Virtual CINEMA FRONT)” (s. 115)
- ”Setup-valikon perustoiminta” (s. 189)

Ettehostekaiuttimien kokoonpanon asetus

Määritä tehostekokoonpano, kun ettehostekaiuttimet ovat käytössä. Tämä asetus helpottaa tiläänikentän optimointia.

SETUP-valikko

"Speaker" > "Configuration" > "Front Presence" > "Layout"

Asetukset

Front Height	Ettehostekaiuttimet on asennettu etuseinään.
Overhead	Ettehostekaiuttimet on asennettu kattoon.
Dolby Enabled SP	Dolby Enabled-kaiuttimia käytetään ettehostekaiuttimina.

Yhteensliittävät linkit

- "Kunkin kaiuttimen käytön ja koon asetus" (s. 202)
- "Ettehostekaiuttimen kokoonpano" (s. 385)
- "Setup-valikon perustoiminta" (s. 189)

Matalataajuisien komponenttien jakotaajuuden asetus

Määritä matalin ääni, jonka ”Small”-kokoisiksi määritetyt kaiuttimet voivat toistaa.

Valitsemaasi taajuutta matalammat taajuudet toistuvat subwooferista tai etukaiuttimista.

SETUP-valikko

”Speaker” > ”Configuration” > (kaiutin) > ”Crossover”

Asetukset

40 Hz, 60 Hz, 80 Hz, 90 Hz, 100 Hz, 110 Hz, 120 Hz, 160 Hz, 200 Hz

HUOM!

Jos subwooferissa on äänenvoimakkuuden ja jakotaajuuden säätömahdollisuus, säädä subwoofer seuraavasti.

- Äänenvoimakkuus säädetään puoliväliin.
- Jakotaajuus säädetään maksimiin.

Yhteenliittyvät linkit

- ”Kunakin kaiuttimen käytön ja koon asetus” (s. 202)
- ”Setup-valikon perustoiminta” (s. 189)

Subwooferin käyttöasetus

Valitsee asetuksen subwooferin käytön mukaisesti.

SETUP-valikko

”Speaker” > ”Configuration” > ”Subwoofer”

Asetukset

Use	Yksi tai kaksi subwooferia on yhdistetty. Subwoofer toistaa LFE-kanavan äänen ja muiden kanavien matalat taajuudet.
None	Subwooferia ei ole yhdistetty. Etukaiuttimet toistavat matalataajuisia komponentteja.

Yhteenliittyvät linkit

”Setup-valikon perustoiminta” (s. 189)

Subwooferin vaiheen asetus

Asettaa subwooferin vaiheen. Jos bassoääni puuttuu, vaihda subwooferin vaihe.

SETUP-valikko

"Speaker" > "Configuration" > "Subwoofer" > "Phase"

Asetukset

Normal	Ei käännä subwooferin vaihetta.
Reverse	Kääntää subwooferin vaiheen.

Yhteenliittyvät linkit

- "Subwooferin käyttöasetus" (s. 206)
- "Setup-valikon perustoiminta" (s. 189)

Yksittäisen kaiuttimen ja kuuntelupaikan välisen etäisyyden asetus

Määrittää etäisyyden niin, että kaikkien kaiuttimien ääni kuuluisi kuuntelupaikassa samalla hetkellä.

SETUP-valikko

”Speaker” > ”Distance” > (kaiutin)

Säätöalue

0,30 m - 24,00 m

HUOM!

Valitse laitteen etäisyyden mittayksikkö ”Meter” tai ”Feet” kohdassa ”Unit”.

Yhteenliittyvät linkit

- ”Kunkin kaiuttimen käytön ja koon asetus” (s. 202)
- ”Setup-valikon perustoiminta” (s. 189)

Yksittäisen kaiuttimen äänenvoimakkuuden säätö

Säätää yksittäisen kaiuttimen äänenvoimakkuuden vastaamaan kuuntelupaikkaa.

SETUP-valikko

”Speaker” > ”Level” > (kaiutin)

Säätöalue

-10,0 dB - +10,0 dB

HUOM!

Testiäänien avulla voit säätää kaiutintasoja samalla, kun varmistat säätöjen vaikutuksen.

Yhteenliittyvät linkit

- ”Kunkin kaiuttimen käytön ja koon asetus” (s. 202)
- ”Testiäänien lähetys” (s. 213)
- ”Setup-valikon perustoiminta” (s. 189)

Taajuuskorjaimen asetus

Valitsee taajuuskorjaimen tyyppin äänensävyä säätämiseksi.

SETUP-valikko

”Speaker” > ”Parametric EQ”

Asetukset

Manual	Säätää taajuuskorjaimen manuaalisesti.
YPAO:Flat	Säätää kunkin kaiuttimen saamaan samat ominaisuudet.
YPAO:Front	Säätää kunkin kaiuttimen saamaan samat ominaisuudet kuin etukaiuttimilla.
YPAO:Natural	Säätää kunkin kaiuttimen saamaan samat ominaisuudet kuin alennettu korkeataajuusalue.
YPAO:Low Frequency	Havaitsee taajuuden, jota kompensoidaan, matalataajuusalueella. Tämä toiminto ei kompensoi Q-arvoa ja vahvistusta lukuunottamatta taajuutta, joten kohdassa ”Manual” voit kopioida ”YPAO:Low Frequency”:n parametriset taajuuskorjainarvot ja säätää Q-arvoa tai vahvistusta manuaalisesti.
Through	Laite ei käytä taajuuskorjainta.

HUOM!

Katso äänensävyä säädön tulokset valitsemalla ”YPAO:Flat”, ”YPAO:Front”, ”YPAO:Natural” tai ”YPAO:Low Frequency” ja painamalla ENTER uudelleen. Nämä toiminnot ovat käytettävissä vain, kun YPAO-mittaustulokset on jo tallennettu.

Yhteenliittyvät linkit

- ”Kaiutinkokoonpanojen kulku” (s. 93)
- ”Setup-valikon perustoiminta” (s. 189)

■ Taajuuskorjaimen säätö manuaalisesti

Voit säätää taajuuskorjaimen manuaalisesti. Ensimmäinen ”Parametric EQ” asetuskohtassa ”Speaker” on asetettu tilaan ”Manual”.

Säätöalue

Keskitaajuus	15,6 Hz - 16,0 kHz (15,6 Hz - 250,0 Hz subwooferille)
Q-arvo	0,500 - 10,080
Vahvistus	-20,0 dB - +6,0 dB

- 1 Valitse ”Manual”.**
- 2 Mene muokkausnäyttöön painamalla ENTER-painiketta uudelleen.**
- 3 Valitse kaiutin.**

4 Valitse kaista.

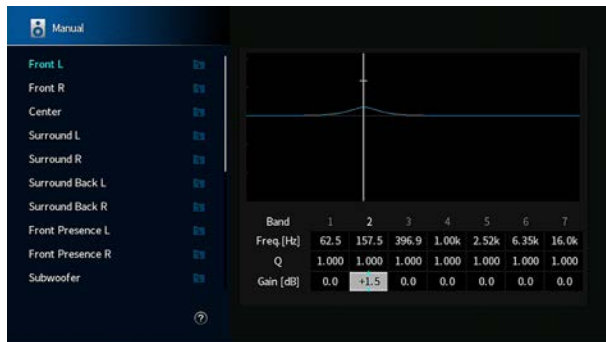

5 säädä keskitaajuus, Q-arvo (kaistanleveys) tai vahvistus (taso).

6 Paina SETUP.

Nyt asetukset on tehty.

HUOM!

- Palauta oletusasetukset kaikkiin kaiuttimiin valitsemalla "PEQ Data Clear" ja sitten "OK".
- Kopioidaksesi kohteiden "YPAO:Flat", "YPAO:Front", "YPAO:Natural" tai "YPAO:Low Frequency" taajuuskorjaimen ominaisuusarvot "Manual"-kenttiin valitse "PEQ Data Copy". Voit käyttää tätä ominaisuutta hienosäätämään YPAO-mittaustuloksia.

Yhteenliittyvät linkit

"Kunkin kaiuttimen käytön ja koon asetus" (s. 202)

Kaiutinimpedanssi

Asettaa laitteen kaiutinimpedanssin asetukset vastaamaan kytkettyjen kaiuttimien impedanssia.

SETUP-valikko

”Speaker” > ”Speaker Impedance”

Asetukset

6Ω MIN	6-ohmisille tai korkeammille kaiuttimille. Voit myös yhdistää 4-ohmisiä kaiuttimia etukaiuttimiin.
8Ω MIN	8-ohmisille tai korkeammille kaiuttimille.

Yhteenliittävät linkit

”Setup-valikon perustoiminta” (s. 189)

Testiäänten lähetys

Lähetää testiääntä, kun säädät kaiutintasapainoa tai taajuuskorjainta, kun samalla varmistat säätöjen vaikutuksen.

SETUP-valikko

”Speaker” > ”Test Tone”

Asetukset

Off	Ei testiäänen toistoa.
On	Lähetää testiääniä.

Yhteenliittyvät linkit

”Setup-valikon perustoiminta” (s. 189)

Aikaisempien YPAO-säätöjen uudelleen lataus

Lataa uudelleen aikaisemmat YPAO-säädöt.

Voit käyttää tätä toimintoa yrittämään YPAO-mittausta uudelleen, kun manuaalisesti tehdyt kaiutinasetukset eivät ole sopivia.

SETUP-valikko

”Speaker” > ”YPAO Result” > ”Setup Reload”

Yhteenliittyvät linkit

- ”Kaiutinkokoonpanojen kulku” (s. 93)
- ”Setup-valikon perustoiminta” (s. 189)

Ääniasetusten määrittäminen

Audiosignaalityöjen tarkastus

Näyttää tiedot audiosignaalista ja ääniasetusten tilasta.

SETUP-valikko

”Sound” > ”Information”

	Format	Tulosignaalin audioformaatti
Input	Channel	Ohjelmälähteen kanavien lukumäärä (etu/surround/LFE) Esim. ”5.1 (3/2/0.1)” tarkoittaa 5.1kanavaa kokonaisuudessaan (3 etukanavaa, 2 surround-kanavaa ja LFE).
	Sampling	Digitaalisesta tulosignaalista näytteistysvaiheessa otettujen näytteiden lukumäärä sekunnissa (näytteistystaajuus)
	Dialogue	Tulobittivirtasignaalin dialogin normalisointitaso
Output	Channel	Lähtösignaalikanavien ja kaiuttimien, joista signaaleja lähetetään, lukumäärä Esimerkiksi, ”5.1.2” tarkoittaa perus-5.1-kanavaa sekä 2 yläpuolista tilakanavaa (ns. overhead-kanavaa).

HUOM!

- Tämänhetkisen audiosignaalin tyypistä riippuen, joitakin tietoja ei ehkä näytetä.
- Vaikka laite on asetettu lähettämään bittivirtasignaaleja suoraan, signaali saatetaan muuntaa riippuen toistolaitteen ominaisuuksista ja asetuksista.
- Voit tarkastaa etunäytön ”Output Channel”-tiedoista, mitkä kaiuttimet tällä hetkellä lähettävät ääntä.



Merkkivalot

Yhteensillittävät linkit

- ”Etunäytössä näytettävien tietojen valinta” (s. 28)
- ”Setup-valikon perustoiminta” (s. 189)

Lipsync-säädön käyttöönotto

Valitsee, käytetäänkö video- ja audiosignaalin välisen viiveen säätöä (tahdistus).

SETUP-valikko

”Sound” > ”Lipsync” > ”Delay Enable”

Asetukset

Disable	”Lipsync” -säätö pois käytöstä.
Enable	”Lipsync” -säätö käyttöön.

HUOM!

Tämä asetus määritetään erikseen kullekin ohjelmalähteelle.

Yhteenliittyvät linkit

- ”Lipsync-toiminnon säätömenetelmän asetus” (s. 217)
- ”Setup-valikon perustoiminta” (s. 189)

Lipsync-toiminnon säätömenetelmän asetus

Valitsee lähtettävän video- ja audiosignaalin välisen viiveen säätötavan (tahdistus).

SETUP-valikko

”Sound” > ”Lipsync” > ”Auto/Manual Select”

Asetukset

Manual	Säädä video- ja audiosignaalin toistohetken välinen viive itse. Asetusta kohdassa ”Adjustment” sovelletaan audiolähdön ajoitukseen.
Auto	Säätää video- ja audiosignaalin välisen viiveen automaattisesti. Tämä asetus on käytettävissä vain, jos tähän laitteeseen HDMI-kaapelilla kytketty televisio tukee automaattista tahdistusta. Voit myös tarvittaessa hienosäätää äänentoiston ajoitusta kohdassa ”Adjustment”.

Yhteenliittyvät linkit

- ”Lipsync-toiminnon viiveen säätö” (s. 218)
- ”Setup-valikon perustoiminta” (s. 189)

Lipsync-toiminnon viiveen säätö

Säätää video- ja audiosignaalin välisen viiveen (tahdistus) manuaalisesti.

SETUP-valikko

”Sound” > ”Lipsync” > ”Adjustment”

Säätöalue

0 ms - 500 ms

HUOM!

Voit hienosäätää audiosignaalin toistohetken ajoitusta, kun kohta ”Select” ”Setup”-valikossa on asetettu tilaan ”Auto”.

Yhteenliittyvät linkit

- ”Lipsync-toiminnon säätömenetelmän asetus” (s. 217)
- ”Setup-valikon perustoiminta” (s. 189)

Äänikentän tehostetason säätö

Säätää ääniohjelman tehostetason äänikenttätehosteen vahvistamiseksi tai vähentämiseksi.

Valitse ääniohjelma ja paina ENTER säätämistä varten.

SETUP-valikko

”Sound” > ”DSP Parameter” > (ääniohjelma)

Säätöalue

Asetuskohta	Toiminto	Asetukset
DSP Level	Säätää ääniohjelman tehostetason (vahvistaa tai vähentää äänikenttätehostetta).	-6 dB - +3 dB
Initial Delay	Säätää suoran äänen ja tehosteäänikentän välistä viivettä. Korkeampi arvo viivästyttää äänikentän muodostusta, ja matalampi arvo nopeuttaa sitä. Tehosteäänikenttä luodaan etuosaan.	1 ms - 99 ms
Room Size	Säätää tehosteäänikentän leveysvaikutelmaa. Korkeampi arvo vahvistaa leveystehostetta, ja matalampi arvo pienentää sitä. Tehosteäänikenttä luodaan etuosaan.	0,1-2,0
Liveness	Säätää tehosteäänikentän hukkaa. Korkeampi arvo vahvistaa heijastusominaisuutta, ja matalampi arvo heikentää sitä. Tehosteäänikenttä luodaan etuosaan.	0-10
Reverb Time	Säätää kaiuntaäänien häviämisaikaa. Korkeampi arvo rikastaa kaiuntaääntä, ja matalampi tuottaa selkeän äänen.	1,0 s - 5,0 s
Reverb Delay	Säätää suoran äänen ja kaiuntaäänien välistä viivettä. Korkeampi arvo viivästyttää kaiuntaäänien muodostusta, ja matalampi arvo nopeuttaa sitä.	0 ms - 250 ms
Reverb Level	Säätää kaiuntaäänien äänivoimakkuutta. Korkeampi arvo vahvistaa kaiuntaääntä, ja matalampi arvo heikentää sitä.	0%-100%
Surround Initial Delay	Säätää suoran äänen ja surround-äänikentän välistä viivettä. Korkeampi arvo viivästyttää äänikentän muodostusta, ja matalampi arvo nopeuttaa sitä. Surround-äänikenttä luodaan oikeaan ja vasempaan takaosaan.	1 ms - 49 ms
Surround Room Size	Säätää surround-äänikentän leveysvaikutelmaa. Korkeampi arvo vahvistaa leveystehostetta, ja matalampi arvo pienentää sitä. Surround-äänikenttä luodaan oikeaan ja vasempaan takaosaan.	0,1-2,0
Surround Liveness	Säätää surround-äänikentän hukkaa. Korkeampi arvo vahvistaa heijastusominaisuutta, ja matalampi arvo heikentää sitä. Surround-äänikenttä luodaan oikeaan ja vasempaan takaosaan.	0-10
Surround Back Initial Delay	Säätää suoran äänen ja surround-takaäänikentän välistä viivettä. Korkeampi arvo viivästyttää äänikentän muodostusta, ja matalampi arvo nopeuttaa sitä. Surround-takaäänikenttä luodaan takaosaan.	1 ms - 49 ms
Surround Back Room Size	Säätää surround-takaäänikentän leveysvaikutelmaa. Korkeampi arvo vahvistaa leveystehostetta, ja matalampi arvo pienentää sitä. Surround-takaäänikenttä luodaan takaosaan.	0,1-2,0

ASETUKSET > Eri toimintojen määrittäminen (Setup-valikko)

Asetuskohta	Toiminto	Asetukset
Surround Back Liveness	Säätää surround-takaäänikentän hukkaa. Korkeampi arvo vahvistaa heijastusominaisuutta, ja matalampi arvo heikentää sitä. Surround-takaäänikenttä luodaan takaosaan.	0-10

HUOM!

Käytettävissä olevat asetuskohteet ja asetusarvot vaihtelevat ääniohjelmasta riippuen.

Yhteenliittyvät linkit

- "Sisällön tyyppiin mukaisesti optimoidut äänikenttätehosteet" (s. 112)
- "Setup-valikon perustoiminta" (s. 189)

ASETUKSET > Eri toimintojenn määrittys (Setup-valikko)

Koko äänenvoimakkuuden säätö

Säätää koko äänenvoimakkuutta. Tämä asetus on voimassa, kun ”All-Channel Stereo” on valittu.

SETUP-valikko

”Sound” > ”All-Channel Stereo” > ”Level”

Säätöalue

-5 - +5

Yhteenliittyvät linkit

”Setup-valikon perustoiminta” (s. 189)

Etu- ja takaäänenvoimakkuuden tasapainon säätö

Säätää etu- ja takaäänenvoimakkuuden tasapainoa. Korkeampi arvo vahvistaa etuosaa ja matalampi arvo vahvistaa takaosaa. Tämä asetus on voimassa, kun ”All-Channel Stereo” on valittu.

SETUP-valikko

”Sound” > ”All-Channel Stereo” > ”Front / Rear Balance”

Säätöalue

-5 - +5

Yhteenliittyvät linkit

”Setup-valikon perustoiminta” (s. 189)

Vasemman ja oikean äänenvoimakkuuden tasapainon säätö

Säätää vasemman ja oikean äänenvoimakkuuden tasapainon. Korkeampi arvo vahvistaa oikeaa puolta, ja matalampi arvo vahvistaa vasempaa puolta. Tämä asetys on voimassa, kun ”All-Channel Stereo” on valittu.

SETUP-valikko

”Sound” > ”All-Channel Stereo” > ”Left / Right Balance”

Säätöalue

-5 - +5

Yhteenliittyvät linkit

”Setup-valikon perustoiminta” (s. 189)

Äänenvoimakkuuden korkeuden tasapainon säätö

Säätää äänenvoimakkuuden korkeuden tasapainoa käyttämällä etutehostekaiuttimia. Korkeampi arvo vahvistaa yläpuolta ja matalampi arvo vahvistaa alapuolta. Tämä asetys on voimassa, kun ”All-Channel Stereo” on valittu ääniohjelmassa.

SETUP-valikko

”Sound” > ”All-Channel Stereo” > ”Height Balance”

Säätöalue

0 - 10

HUOM!

Etutehostekaiuttimet eivät tuota ääntä, kun ”Height Balance” on asetettu kohtaan ”0”.

Yhteenliittyvät linkit

”Setup-valikon perustoiminta” (s. 189)

Monoäänisekoituksen (Monaural Mix) käytön asetus

Lähetää sekoitettua monoääntä. Tämä asetus vaikuttaa, kun ”All-Channel Stereo” on valittu ääniohjelmassa.

SETUP-valikko

”Sound” > ”All-Channel Stereo” > ”Monaural Mix”

Asetukset

Off	Ottaa pois käytöstä monoäänen lähetyksen.
On	Ottaa käyttöön monoäänen lähetyksen.

Yhteenliittyvät linkit

”Setup-valikon perustoiminta” (s. 189)

Dynamiikka-alueen säätömenetelmän asetus

Valitsee dynamiikka-alueen säätötavan (suurimmasta pienimpään) Dolby Digital- ja DTS-signaalien toistolle.

SETUP-valikko

”Sound” > ”Dynamic Range”

Asetukset

Maximum	Äänen käsittely dynamiikka-alueetta muuttamatta.
Standard	Dynamiikka-alue, joka sopii tavalliseen kotikäyttöön.
Minimum/Auto	Dynamiikka-alue, joka takaa selkeän äänen myös hiljaisella äänenvoimakkuudella. Laite säätää Dolby TrueHD-signaalin dynamiikan automaattisesti sisään tulevien signaalitietojen perusteella.

Yhteenliittyvät linkit

”Setup-valikon perustoiminta” (s. 189)

ASETUKSET > Eri toimintojenn määrittys (Setup-valikko)

Äänvoimakkuuden raja-arvon asetus

Asettaa säädetyän äänvoimakkuuden raja-arvon käyttämällä esim. kauko-ohjaimen VOLUME-painikkeita.

SETUP-valikko

”Sound” > ”Volume” > ”Max Volume”

Säätöalue

-60,0 dB - +15,0 dB, +16,5 dB [20,5 - 95,5, 97,0]

Yhteenliittyvät linkit

”Setup-valikon perustoiminta” (s. 189)

Alkuperäisen äänenvoimakkuuden asetus, kun laite kytketään päälle

Asettaa alkuperäisen äänenvoimakkuuden, kun laite kytketään päälle.

SETUP-valikko

"Sound" > "Volume" > "Initial Volume"

Asetukset

Off		Asettaa äänenvoimakkuuden tason, joka oli käytössä viimeksi, kun laite meni valmiustilaan.
	Mute	Mykistää äänentoiston.
On	-80,0 dB - +16,5 dB [0,5 - 97,0]	Asettaa määrätyn äänenvoimakkuuden. Tämä asetus toimii vain, kun alkuperäinen äänenvoimakkuus on asetettu matalammaksi kuin "Max Volume".

Yhteenliittyvät linkit

- "Äänenvoimakkuuden raja-arvon asetus" (s. 227)
- "Setup-valikon perustoiminta" (s. 189)

Videolähdön asetus Pure Direct-toiminnon aikana

Valitsee, lähetetäänkö videosignaaleja, kun Pure Direct on käytössä.

SETUP-valikko

”Sound” > ”Pure Direct Mode”

Asetukset

Auto	Lähetää videosignaaleja. Valitun ohjelmalähteen tai ruutunäytön videosignaaleja näytetään automaattisesti. Kun videosignaaleja ei syötetä sisään, näytön taustakuva näkyy.
Video Off	Ei lähetä videosignaaleja. Taustakuvaa ei näytetä.

Yhteenliittyvät linkit

- ”Korkealaatuisesta toistosta nauttiminen (Pure Direct)” (s. 119)
- ”Setup-valikon perustoiminta” (s. 189)

Äänikentän tehostetason säätö automaattisesti

Valitsee, säädetäänkö ääniohjelman tehostetasoa automaattisesti.

SETUP-valikko

”Sound” > ”Adaptive DSP Level”

Asetukset

Off	Ei säädä tehostetasoa automaattisesti.
On	Säätää tehostetahoa automaattisesti riippuen YPAO-mittaustuloksista ja äänenvoimakkuuden säädöistä.

Yhteenliittyvät linkit

”Setup-valikon perustoiminta” (s. 189)

Virtual Presence Speaker (VPS):n asetus

Valitse, luodaanko Virtual Presence Speaker (VPS). Kun VPS on otettu käyttöön, käyttämällä etu-, keski- ja surround-kaiuttimia laite luo etu-VPS:n, vaikka etutehostekaiuttimia ei ole yhdistetty.

SETUP-valikko

"Sound" > "Virtual Speaker" > "VPS"

Asetukset

Off	Ei luo Virtual Presence Speakeria (VPS).
On	Luo Virtual Presence Speakerin (VPS).

HUOM!

Riippuen surround-kaiuttimien asennuskorkeudesta VPS ei ehkä toimi. Tässä tapauksessa aseta "VPS" tilaan "Off".

Yhteenliittyvät linkit

- "Kolmiulotteisten äänikenttien kuuntelu" (s. 111)
- "Setup-valikon perustoiminta" (s. 189)

Virtual Surround Back Speaker (VSBS):n asetukset

Valitse, luodaanko Virtual Surround Back Speaker (VSBS). Kun VSBS on käytössä, laite luo VSBS:n käyttämällä surround-kaiuttimia, vaikka surround-takakaiuttimia ei ole kytketty.

SETUP-valikko

”Sound” > ”Virtual Speaker” > ”VSBS”

Asetukset

Off	Ei luo Virtual Surround Back Speakeria (VSBS).
On	Luo Virtual Surround Back Speakerin (VSBS).

HUOM!

- VSBS toimii vain, kun 6.1/7.1-kanavaista sisältöä toistetaan.
- VSBS, joka toimii CINEMA DSP HD³:n kanssa, ei ole käytettävissä, kun suora dekodeaus tila tai pure direct-toistotila on käytössä.

Yhteenliittyvät linkit

”Setup-valikon perustoiminta” (s. 189)

Dolby-kaiuttimen virtuaaliasetukset

Valitsee, luodaanko Dolby Speaker Virtualization, joka on Dolby-sisällölle optimoitu virtuaalikäsittely. Dolby Speaker Virtualization on tehokkaampi kuin Dolby Surround-dekooderi.

SETUP-valikko

”Sound” > ”Virtual Speaker” > ”Dolby Speaker Virtualization”

Asetukset

Off	Ottaa pois käytöstä Dolby-kaiuttimen virtuaaliasetukset.
On	Ottaa käyttöön Dolby-kaiuttimen virtuaaliasetukset.

Yhteenliittyvät linkit

- ”Monikanavatoisto ilman äänikenttätehosteita (surround-decoder)” (s. 118)
- ”Setup-valikon perustoiminta” (s. 189)

DTS-formaatti-ilmoituksen asetus

Tämä asetus kertoo BD-soittimelle, mitä DTS-formaatteja tämä laite tukee.

SETUP-valikko

”Sound” > ”DTS Mode”

Asetukset

Mode 1	Vastaa DTS:X-standardia. Tätä asetusta käytetään tavallisesti.
Mode 2	Tätä asetusta käytetään, jos BD-soitin ei kunnolla lähetä DTS-signaalia, vaikka se toistaa DTS-HD- tai DTS:X-sisältöä.

Yhteenliittyvät linkit

”Setup-valikon perustoiminta” (s. 189)

Scene-asetusten määrittäminen

Scene-määrittäminen sisällytettävien kohteiden valinta

Valitsee kohteet, jotka sisällytetään scene-määrittämisessä. Voit myös katsoa asetuksia, jotka on tällä hetkellä määrittänyt valittuun sceneen.

SETUP-valikko

”Scene” > ”Scene Setting”

1 Valitse SCENE-nimi ja paina ENTER.

2 Valitse kohde ja paina ENTER.

Valittu kohde lasketaan mukaan. Kohdetta, jota ei ole valittu, ei lasketa mukaan.

Lisää merkki tai poista merkki

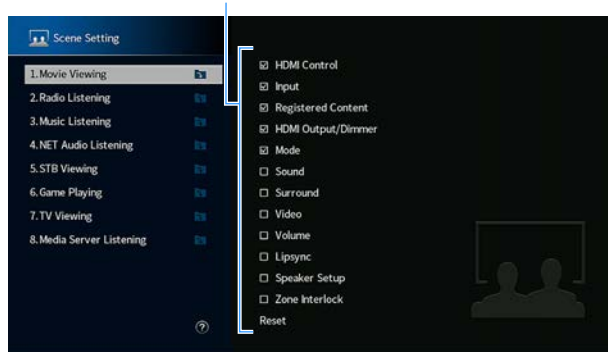

HUOM!

- Palauta valitun scenen oletusasetukset valitsemalla ”Reset” ja paina ENTER.
- Tee tarvittavat HDMI-asetukset laitteeseen, jos haluat käyttää HDMI Control-ohjausta ja synkronisoituja toimintoja.

Yhteenliittävät linkit

- ”HDMI Control-toiminnon käyttöasetus” (s. 241)
- ”Scene-toimintosarjan rekisteröinti” (s. 154)
- ”Setup-valikon perustoiminta” (s. 189)

SCENE-nimen uudelleen nimeäminen

Vaihtaa etulevyn näytössä tai televisiossa näkyvän SCENE-nimen.

SETUP-valikko

”Scene” > ”Scene Rename”

- 1 Valitse SCENE-nimi ja paina ENTER mennäksesi nimenmuokkausnäyttöön.**
- 2 Muokkaa nimeä.**

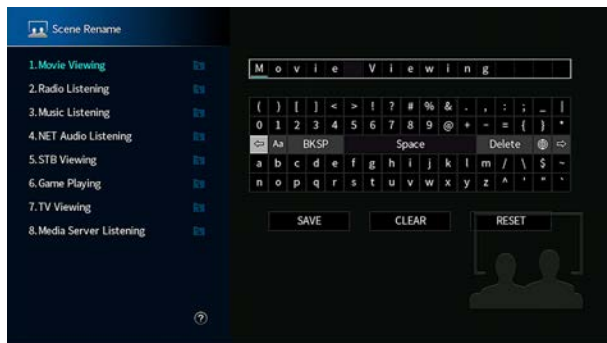

- 3 Valitse ”SAVE”.**
- 4 Paina SETUP.**

Nyt asetukset on tehty.

HUOM!

- Tyhjennä valinta valitsemalla ”CLEAR”.
- Palauta oletusnimi valitsemalla ”RESET”.

Yhteenliittävät linkit

”Setup-valikon perustoiminta” (s. 189)

Video/HDMI-asetusten määrittys

HDMI-signaalin tietojen tarkastus

Näyttää HDMI-signaalin tiedot.

SETUP-valikko

"Video/HDMI" > "Information"

HDMI Signal	HDMI-tulo/lähtösignaalin resoluutiot ja videokuvatiedot
HDMI Monitor	TV:n tukemat resoluutiot

Yhteenliittävät linkit

"Setup-valikon perustoiminta" (s. 189)

Videosignaalin prosessoinnin käytön asetus

Valitsee videosignaalin prosessoinnin (resoluutio ja sivusuhte).

SETUP-valikko

"Video/HDMI" > "Video Mode" > "Video Mode"

Asetukset

Direct	Poistaa videosignaalin prosessoinnin käytöstä.
Processing	Ottaa videosignaalin prosessoinnin käyttöön. Asetuksia kohdissa "Resolution" ja "Aspect" sovelletaan.

HUOM!

Kun laite on asetettu kohtaan "Direct", tämä laite lähettää videosignaaleja mahdollisimman vähien liitäntöjen kautta, jotta vähennettäisiin videolähdön viivettä.

Yhteenliittyvät linkit

- "Lähetettävien HDMI-videosignaalin resoluution asetus" (s. 239)
- "Lähetettävien HDMI-videosignaalin sivusuhte" (s. 240)
- "Setup-valikon perustoiminta" (s. 189)

Lähetettävien HDMI-videosignaalien resoluution asetus

Valitsee resoluution lähetettäville HDMI-videosignaaleille, kun kohta ”Video Mode” ”Setup”-valikossa on asetettu kohtaan ”Processing”.

SETUP-valikko

”Video/HDMI” > ”Video Mode” > ”Resolution”

Asetukset

Through	Ei muunna resoluutiota.
Auto	Valitsee resoluution automaattisesti TV:n resoluution mukaan.
480p/576p, 720p, 1080i, 1080p, 4K, 8K	Lähetää videosignaaleja, joissa on valittu resoluutio. Vain TV:n tukemat resoluutiot on valittavissa.

Yhteenliittyvät linkit

- ”Videosignaalin prosessoinnin käytön asetus” (s. 238)
- ”Videon muuntotaulukko” (s. 394)
- ”Setup-valikon perustoiminta” (s. 189)

Lähetettävien HDMI-videosignaalien sivusuhte

Valitsee kuvasuhteen (leveyden ja korkeuden välisen suhteen) HDMI-videosignaalien lähettämistä varten, kun asetuskohhta ”Video Mode” ”Setup”-valikossa on asetettu kohtaan ”Processing”.

SETUP-valikko

”Video/HDMI” > ”Video Mode” > ”Aspect”

Asetukset

Through	Ei muunna sivusuhdetta.
16:9 Normal	Lähtettää 4:3-videosignaaleja 16:9- TV:seen, jossa on mustat alueet ruudun kummallakin puolella.

HUOM!

Tämä asetys toimii vain, kun 480i/576i- tai 480p/576p-signaalit muutetaan 720p-, 1080i-, 1080p- tai 2160p (4K)-signaaleiksi.

Yhteenliittyvät linkit

- ”Videosignaalin prosessoinnin käytön asetys” (s. 238)
- ”Setup-valikon perustoiminta” (s. 189)

HDMI Control-toiminnon käyttöasetus

Valitsee, käytetäänkö HDMI-ohjausta, joka ohjaa HDMI-ohjaus-yhteensopivia laitteita.

SETUP-valikko

"Video/HDMI" > "HDMI Control" > "HDMI Control"

Asetukset

Off	Valitse HDMI-ohjaus pois käytöstä.
On	Valitse HDMI-ohjaus käyttöön. Asetuksia kohdissa "ARC" ja "Standby Sync" sovelletaan. Laite kuluttaa enemmän virtaa kuin asetuksella "Off".

HUOM!

Sinun tulee tehdä HDMI-ohjausasetukset HDMI-ohjausta tukevien laitteiden kytkemisen jälkeen.

Yhteenliittyvät linkit

"Setup-valikon perustoiminta" (s. 189)

ARC-toiminnon käyttöasetus

Valitse, lähetetäänkö TV:n audiota tähän laitteeseen kytkettyihin kaiuttimiin, kun asetuskohta ”HDMI Control” ”Setup”-valikossa on asetettu tilaan ”On”.

SETUP-valikko

”Video/HDMI” > ”HDMI Control” > ”ARC”

Asetukset

Off	ARC ei käytössä.
On	ARC on käytössä.

HUOM!

Normaalisti ei tarvitse muuttaa asetusta ”On” (oletusasetus). Jos meluääniä syntyy, koska laite ei tue siihen syötettäviä TV-audiosignaaleja, aseta tilaan ”Off”. Ja käytä TV:n kaiuttimia.

Yhteenliittyvät linkit

- ”HDMI Control-toiminnon käyttöasetus” (s. 241)
- ”Setup-valikon perustoiminta” (s. 189)

Laitteen ja TV:n valmiustilojen linkitys

Valitse, käytetäänkö HDMI-ohjausta linkittämään laitteen valmiustila TV:n virtaan, kun ”HDMI Control” on ”Setup”-valikossa asetettu tilaan ”On”.

SETUP-valikko

”Video/HDMI” > ”HDMI Control” > ”Standby Sync”

Asetukset

Off	Ei linkitä laitteen valmiustilaa.
On	Tämä laite kytkeytyy valmiustilaan, jos televisio sammutetaan.
Auto	Tämä laite kytkeytyy valmiustilaan television sammuttamisen myötä vain silloin, kun tämä laite vastaanottaa television äänisignaalia tai HDMI-signaaleja.

Yhteenliittyvät linkit

- ”HDMI Control-toiminnon käyttöasetus” (s. 241)
- ”Setup-valikon perustoiminta” (s. 189)

HDMI-audiolähdön asetus TV-kaiuttimiin

Valitsee, lähetetäänkö HDMI-audiota TV:n kaiuttimiin, kun TV on yhdistetty HDMI OUT-liittimen kautta.

SETUP-valikko

"Video/HDMI" > "HDMI Audio Output" > "HDMI OUT1"/"HDMI OUT2"/"HDMI ZONE OUT"

Asetukset

Off	Ottaa pois käytöstä television äänentoiston.
On	Ottaa käyttöön television äänentoiston.

HUOM!

"HDMI OUT1"-asetus on käytettävissä vain, kun "HDMI Control"-asetuskohta "Setup"-valikossa on asettu tilaan "Off".

Yhteenliittyvät linkit

- "HDMI Control-toiminnon käyttöasetus" (s. 241)
- "Setup-valikon perustoiminta" (s. 189)

Käytettävän HDCP-version asetus HDMI-tuloliittimille

Valitsee HDMI-tuloliittimien HDCP-version. Voit asettaa tämän toiminnon 4K/8K-videosisällön katselua varten, mikäli välttämätöntä. Tämä asetus määritetään erikseen kullekin HDMI-tuloliittimelle.

SETUP-valikko

"Video/HDMI" > "HDCP Version" > (HDMI-tulo)

Asetukset

Auto	Asettaa automaattisesti HDCP-version sisällön mukaan.
1.4	Asettaa HDCP-version olemaan aina 1.4.

Yhteenliittyvät linkit

"Setup-valikon perustoiminta" (s. 189)

HDMI Standby Through-toiminnon käyttöasetus

Valitsee, siirtykö video/audiosignaali, joka tulee HDMI-liittimien kautta, televisioon, kun tämä laite on valmiustilassa.

SETUP-valikko

"Video/HDMI" > "HDMI Standby Through"

Asetukset

Off	Video/audiosignaali ei siirry televisioon.
On	Video/audiosignaali siirtyy televisioon. Laite on HDMI Standby Through-tilassa, ja se kuluttaa enemmän virtaa kuin asetuksilla "Off" tai "Auto".
Auto	Valitsee kytketyn laitteen toimintatilan perusteella automaattisesti, lähetetäänkö video/audiosignaalia.

HUOM!

"Off" ei ole valittavissa, jos "HDMI Control"-asetuskohdassa on asetus "On".

Yhteenliittyvät linkit

- "HDMI Control-toiminnon käyttöasetus" (s. 241)
- "Setup-valikon perustoiminta" (s. 189)

HDMI 4K/8K-signaaliformaatin asetus

Valitsee laitteen tulo/lähtösignaalien formaatin, kun HDMI 4K/8K-yhteensopiva TV ja toistolaite on yhdistetty tähän laitteeseen. Tämä asetus määritetään erikseen kullekin HDMI-tuloliittimelle.

SETUP-valikko

"Video/HDMI" > "HDMI Video Format" > (HDMI-tulo)

Asetukset

4K Mode 1	Vastaanottaa/lähetää seuraavassa taulukossa näytettyjä 4K-signaaleja.
4K Mode 2	Vastaanottaa/lähetää seuraavassa taulukossa näytettyjä 4K-signaaleja.
8K Mode	Syöttää/lähetää seuraavassa taulukossa näytettyjä 4K/8K-signaaleja.

Formaatti

		4K Mode 1			4K Mode 2			8K Mode		
		8-bittinen	10-bittinen	12-bittinen	8-bittinen	10-bittinen	12-bittinen	8-bittinen	10-bittinen	12-bittinen
8K/60, 50 Hz	RGB 4:4:4		-			-		●		
	YCbCr 4:4:4		-			-		●		
	YCbCr 4:2:2		-			-		●		
	YCbCr 4:2:0		-			-	○		●	
8K/30, 25, 24 Hz	RGB 4:4:4		-			-	○		●	
	YCbCr 4:4:4		-			-	○		●	
	YCbCr 4:2:2		-			-	○			
	YCbCr 4:2:0		-			-	○			
4K/120, 100 Hz	RGB 4:4:4		-			-	○		●	
	YCbCr 4:4:4		-			-	○		●	
	YCbCr 4:2:2		-			-	○			
	YCbCr 4:2:0	○	-			-	○			
4K/60, 50 Hz	RGB 4:4:4	○	-			-	○			
	YCbCr 4:4:4	○	-			-	○			
	YCbCr 4:2:2	○				-	○			
	YCbCr 4:2:0	○		○	-		○			
4K/30, 25, 24 Hz	RGB 4:4:4	○		○	-		○			
	YCbCr 4:4:4	○		○	-		○			
	YCbCr 4:2:2	○		○			○			

* "○" tarkoittaa tuettua videoformaattia.

* "●" tarkoittaa, että vain DSC (Display Stream Compression)-videoformaattia tuetaan. DSC on VESA:n standardisoima videokompressoititeknikka.

HUOM!

- Kytetty laite tai HDMI-kaapelit voivat aiheuttaa sen, ettei video näy oikein. Tässä tapauksessa valitse toinen formaatti.
- Kun "8K Mode" on valittu, käytä Ultra High Speed HDMI-kaapelia tai Ultra High Speed HDMI-kaapelia, jossa on Ethernet.
- Kun valittuna on "4K Mode 1", käytä Premium High Speed HDMI -kaapelia tai Premium High Speed -kaapelia Ethernetin yhteydessä.

ASETUKSET > Eri toimintojenn määrittys (Setup-valikko)

Yhteenliittvät linkit

"Setup-valikon perustoiminta" (s. 189)

Verkoasetusten määrittys

Tämän laitteen verkkotietojen tarkastus

Näyttää tämän laitteen verkkotiedot.

SETUP-valikko

”Network” > ”Information”

DHCP	DHCP päällä/pois (DHCP-palvelimen käyttö tai ei)
IP Address	IP-osoite
Subnet Mask	Aliverkon peite
Default Gateway	Oletusyhdyttävän IP-osoite.
DNS Server (P)	Ensisijaisen DNS-palvelimen IP-osoite.
DNS Server (S)	Toissijaisen DNS-palvelimen IP-osoite.
MAC Address (Ethernet)	MAC-osoite
MAC Address (Wi-Fi)	
Network Name	Verkkonimi (tämän laitteen nimi verkossa)
MusicCast Network	MusicCast-verkkoyhteyden tila
Wired/Wireless	Langallisen tai langattoman liitännän tila
SSID	(Kun käytetään langatonta [Wi-Fi]-verkkoyhteyttä) Langattoman verkon SSID

Yhteenliittyvät linkit

”Setup-valikon perustoiminta” (s. 189)

Verkkoon liittämistavan asetus (Langallinen/langaton)

Valitse verkkoyhteyden muodostuksen tapa.

SETUP-valikko

"Network" > "Network Connection"

Vaihtoehdot

Wired	Yhdistää tämän laitteen verkkoon verkkokaapelilla.
Wireless(Wi-Fi)	Yhdistää tämän laitteen verkkoon langattoman reitittimen välityksellä (Wi-Fi).

Yhteenliittyvät linkit

- "Laitteen verkkoliitäntä" (s. 78)
- "Verkkoyhteyden muodostustavan valinta" (s. 379)
- "Setup-valikon perustoiminta" (s. 189)

Verkko-ominaisuuksien automaattinen asetus (DHCP)

Asettaa verkko-ominaisuudet (kuten IP-osoite, aliverkon maski ja oletusportti) automaattisesti käyttämällä DHCP-palvelinta.

SETUP-valikko

”Network” > ”IP Address” > ”DHCP”

Asetukset

Off	DHCP-palvelin ei käytössä. Voit määrittää verkko-ominaisuudet manuaalisesti.
On	Käyttää DHCP-palvelinta. Tämän laitteen verkko-ominaisuudet määritetään automaattisesti.

Yhteenliittyvät linkit

”Setup-valikon perustoiminta” (s. 189)

Verkko-ominaisuuksien asetus manuaalisesti

Asettaa verkko-ominaisuudet (kuten IP-osoite, aliverkon maski ja oletusportti) manuaalisesti.

SETUP-valikko

"Network" > "IP Address"

- 1 Valitse asetukseksi "DHCP" - "Off".**
- 2 Valitse "IP Address".**
- 3 Valitse ominaisuustyyppi.**
- 4 Aseta verkko-ominaisuus.**
- 5 Paina ENTER.**
- 6 Jos haluat asettaa toisen ominaisuuden, toista vaiheet 3 - 5.**
- 7 Paina SETUP.**

Nyt asetukset on tehty.

Yhteenliittyvät linkit

"Setup-valikon perustoiminta" (s. 189)

Network Standby-toiminnon käyttöasetus

Valitsee, käynnistetäänkö tämä laite muista verkkolaitteista.

SETUP-valikko

”Network” > ”Network Standby”

Asetukset

Off	Estä verkkovalmiustilan käyttö.
On	Salli verkkovalmiustilan käyttö. Laitte kuluttaa enemmän virtaa kuin asetuksella ”Off”.
Auto	Salli verkkovalmiustilan käyttö. Jos kohdan ”Network Connection” asetuksena on ”Wired”, tämä laite kytkeytyy virransäästötilaan, kun verkkokaapeli irrotetaan ja virrankulutusta lasketaan.

HUOM!

- Jos asetat ”Network Standby” tilaan ”Off”, ”Bluetooth Standby” otetaan pois käytöstä.
- Virransäästötilassa tätä laitetta ei voida kytkeä päälle muista verkkolaitteista, kun verkkokaapeli yhdistetään uudelleen. Kytke laite päälle manuaalisesti.

Yhteenliittyvät linkit

- ”Verkkoon liittämistavan asetus (Langallinen/langaton)” (s. 250)
- ”Bluetooth® Standby-toiminnon käyttöasetus” (s. 260)
- ”Setup-valikon perustoiminta” (s. 189)

Digital Media Controller-käytön asetus

Valitse, käytetäänkö Digital Media Controller (DMC)-ohjelmaa toiston ohjaukseen. Kun sallit tämän toiminnon, tämän laitteen toistoa voi ohjata DMC-ohjelmilla, jos laitteet ovat samassa verkossa.

SETUP-valikko

”Network” > ”DMC Control”

Asetukset

Disable	Estä DMC-ohjelmaa ohjaamasta toistoa.
Enable	Salli toiston ohjaus DMC-ohjelmalla.

Yhteenliittyvät linkit

”Setup-valikon perustoiminta” (s. 189)

Äänenvoimakkuuden käytön AirPlay-toiminnon avulla asetus

Valitsee, käytetäänkö äänenvoimakkuuden säätöä AirPlay-laitteista. Kun jokin muu kohta kuin ”Off” on valittu, voit säätää tämän laitteen äänenvoimakkuutta AirPlay-laitteista.

SETUP-valikko

”Network” > ”AirPlay Volume Interlock”

Asetukset

Off	Ottaa pois käytöstä äänenvoimakkuuden säädön AirPlay-laitteista.
Limited	Ottaa käyttöön äänenvoimakkuuden säädön AirPlay-laitteista tietyissä rajoissa (-80,0 dB - -20,0 dB, [0.5 - 60.5] ja mykistys).
Full	Ottaa käyttöön äänenvoimakkuuden säädön AirPlay-laitteista koko alueella (-80,0 dB - +16,5 dB, [0.5 - 97.0] ja mykistys).

Yhteenliittävät linkit

”Setup-valikon perustoiminta” (s. 189)

Laitteen verkkonimen asetus

Muokkaa laitteen nimeä, joka näkyy muiden verkkolaitteiden verkossa (verkkonimi).

SETUP-valikko

”Network” > ”Network Name”

- 1 Paina ENTER.**
- 2 Muokkaa nimeä.**
- 3 Valitse ”SAVE”.**
- 4 Paina SETUP.**

Nyt asetukset on tehty.

HUOM!

- Tyhjennä valinta valitsemalla ”CLEAR”.
- Palauta oletusverkkonimi valitsemalla ”RESET”.

Yhteenliittyvät linkit

”Setup-valikon perustoiminta” (s. 189)

Tahdistetun virrankytkenän asetus tästä laitteesta MusicCast-yhteensopiviin laitteisiin

Valitsee, kytkeekö tämän laitteen (masterlaite) virran päälle kytkeminen myös MusicCast-verkon muiden laitteiden (orjalaitteet) virran päälle.

SETUP-valikko

"Network" > "MusicCast Link Power Interlock"

Asetukset

Off	Ottaa pois käytöstä tahdistetun virrankytkenän tästä laitteesta MusicCast-yhteensopiviin laitteisiin.
On	Ottaa käyttöön tahdistetun virrankytkenän tästä laitteesta MusicCast-yhteensopiviin laitteisiin.

Yhteenliittyvät linkit

"Setup-valikon perustoiminta" (s. 189)

Bluetooth®-asetusten määrittys

Bluetooth®-käytön asetus

Valitsee, käytetäänkö Bluetooth-toimintoa.

SETUP-valikko

"Bluetooth" > "Bluetooth"

Asetukset

Off	Bluetooth-toiminto pois käytöstä.
On	Salli Bluetooth-toiminto.

Yhteenliittyvät linkit

"Setup-valikon perustoiminta" (s. 189)

Bluetooth®-laitteen ja tämä laitteen välisen yhteyden katkaiseminen

Katkaisee Bluetooth-yhteyden Bluetooth-laitteen (kuten älypuhelimien) ja tämän laitteen väliltä. Katkaise Bluetooth-yhteys valitsemalla "Disconnect" ja painamalla ENTER.

SETUP-valikko

"Bluetooth" > "Audio Receive" > "Disconnect"

HUOM!

Tämä asetus ei ole käytettävissä, kun Bluetooth-laitteita ei ole yhdistetty.

Yhteenliittyvät linkit

"Setup-valikon perustoiminta" (s. 189)

Bluetooth® Standby-toiminnon käyttöasetus

Valitsee, kytetäänkö laitteen virta päälle Bluetooth-laitteista. Jos asetuksena on ”On”, tämä laite kytkeytyy automaattisesti toimintatilaan, kun yhteys muodostetaan Bluetooth-laitteesta.

SETUP-valikko

”Bluetooth” > ”Audio Receive” > ”Bluetooth Standby”

Asetukset

Off	Bluetooth-valmiustilatoiminto pois käytöstä.
On	Salli Bluetooth-valmiustilatoiminto. Laitte kuluttaa enemmän virtaa kuin asetuksella ”Off”.

HUOM!

Tätä asetusta ei voi valita, kun asetuksena on ”Network Standby” - ”Off”.

Yhteenliittyvät linkit

- ”Network Standby-toiminnon käyttöasetus” (s. 253)
- ”Setup-valikon perustoiminta” (s. 189)

Äänvoimakkuuden säädön asetus Bluetooth-toiminnon avulla

Valitsee, käytetäänkö äänvoimakkuuden säätöä Bluetooth-laitteista. Kun jokin muu kohta kuin ”Off” on valittu, voit säätää tämän laitteen äänvoimakkuutta Bluetooth-laitteista.

SETUP-valikko

”Bluetooth” > ”Audio Receive” > ”Bluetooth Volume Interlock”

Asetukset

Off	Ottaa pois käytöstä äänvoimakkuuden säädön Bluetooth-laitteista.
Limited	Ottaa käyttöön äänvoimakkuuden säädön Bluetooth-laitteista tietyissä rajoissa (-80,0 dB - -20,0 dB, [0.5 - 60.5] ja mykistys).
Full	Ottaa käyttöön äänvoimakkuuden säädön Bluetooth-laitteista koko alueella (-80,0 dB - +16,5 dB, [0.5 - 97.0] ja mykistys).

HUOM!

Jotkut Bluetooth-laitteet eivät ehkä säädä laitteen äänvoimakkuutta.

Yhteenliittyvät linkit

”Setup-valikon perustoiminta” (s. 189)

Bluetooth®-laitteeseen menevän audiolähteyksen käyttöasetus

Valitsee, välitetäänkö laitteella toistettavaa audiota Bluetooth-laitteisiin (kuten kaiuttimet ja kuulokkeet).

SETUP-valikko

"Bluetooth" > "Audio Send" > "Transmitter"

Asetukset

Off	Bluetooth-audiolähetintointo pois käytöstä.
On	Bluetooth-audiolähetintointo käyttöön.

Yhteenliittyvät linkit

- "Laitteen yhdistäminen Bluetooth®-laitteeseen, joka vastaanottaa lähetettyä ääntä" (s. 263)
- "Setup-valikon perustoiminta" (s. 189)

Laitteen yhdistäminen Bluetooth®-laitteeseen, joka vastaanottaa lähetettyä ääntä

Muodostaa yhteyden tämän laitteen ja Bluetooth-laitteiden (kuten kaiuttimet ja kuulokkeet), jotka vastaanottavat tästä laitteesta välitettyä ääntä, välille, kun "Transmitter" on asetettu kohtaan "On" "Setup"-valikossa.

SETUP-valikko

"Bluetooth" > "Audio Send" > "Device Search"

1 Vahvista viesti ja paina ENTER.

Lista Bluetooth-laitteista, jotka voidaan yhdistää tähän laitteeseen, näkyy.

2 Valitse lista.

3 Valitse tähän laitteeseen liitettävät Bluetooth-kaiuttimet/-kuulokkeet.

Valintamerkki lisätään haluamaasi laitteeseen.

4 Valitse "CONNECT".

Kun yhteydenmuodostus on päättynyt, "Completed" näkyy.

5 Valitse "OK".

Nyt asetukset on tehty.

HUOM!

- Jos haluamaasi Bluetooth-laitetta ei näy luettelossa, aseta Bluetooth-laite pariyhteyden muodostustilaan ja tee sitten "Device Search" uudelleen.
- Voit lopettaa Bluetooth-yhteyden katkaisemalla yhteyden Bluetooth-kaiuttimista/-kuulokkeista.

Yhteenliittyvät linkit

- "Bluetooth®-laitteeseen menevän audiolähteyksen käyttöasetus" (s. 262)
- "Setup-valikon perustoiminta" (s. 189)

Monialueasetusten määrittys

Zone-tietojen tarkastus

Näyttää Zone-tiedot.

SETUP-valikko

”Multi Zone” > ”Information”

On/Off	Zonen virta päälle/pois
Input	Zonelle valittu tulolähde
Volume	Zonen äänenvoimakkuuden asetus
Tone Control	Äänensävyyn asetus (Treble- ja Bass-taso) zonelle

Yhteenliittyvät linkit

”Setup-valikon perustoiminta” (s. 189)

Zonen lähtösignaalin äänenvoimakkuussäätöjen käyttöasetus

Asettaa zonen lähtösignaalin äänenvoimakkuussäädöt.

Jos ulkoinen vahvistin, jossa on äänenvoimakkuuden ohjaus, on yhdistetty tähän laitteeseen, aseta tämä toiminto tilaan ”Fixed”.

SETUP-valikko

”Multi Zone” > (zone) > ”Volume”

Asetukset

Fixed	Otaa pois käytöstä zonen lähtösignaalin äänenvoimakkuussäädöt.
Variable	Otaa käyttöön zonen lähtösignaalin äänenvoimakkuussäädöt.

HUOM!

Tämä asetus ei ole käytettävissä riippuen asetuksesta kohdassa ”Power Amp Assign”.

Yhteenliittyvät linkit

- ”Kaiutinjärjestelmän asetus” (s. 201)
- ”Setup-valikon perustoiminta” (s. 189)

Zonen äänenvoimakkuuden yläraja-arvon asetus

Säätää zonen äänenvoimakkuuden yläraja-arvon käyttämällä kauko-ohjaimen VOLUME-painikkeita.

SETUP-valikko

"Multi Zone" > (zone) > "Max Volume"

Säätöalue

-60,0 dB - +15,0 dB, +16,5 dB [20,5 - 95,5, 97,0]

HUOM!

Tämä asetus on käytettävissä vain, kun asetuksena on "Volume" - "Variable".

Yhteenliittyvät linkit

- "Zonen lähtösignaalin äänenvoimakkuussäätöjen käyttöasetus" (s. 265)
- "Setup-valikon perustoiminta" (s. 189)

Zonen alkuperäisen äänenvoimakkuuden asetus, kun laite kytketään päälle

Asettaa alkuperäisen zone-äänenvoimakkuuden, kun laite kytketään päälle.

SETUP-valikko

"Multi Zone" > (zone) > "Initial Volume"

Asetukset

Off		Asettaa äänenvoimakkuuden tason siihen tasoon, joka oli käytössä viimeksi, kun laite meni valmiustilaan.
	Mute	Mykistää äänentoiston.
On	-80,0 dB - +16,5 dB [0,5 - 97,0]	Äänentoisto valitulla voimakkuudella. Tämä asetus toimii vain, kun alkuperäinen äänenvoimakkuus on asetettu matalammaksi kuin "Max Volume".

HUOM!

Tämä asetus on käytettävissä vain, kun asetuksena on "Volume" - "Variable".

Yhteenliittyvät linkit

- "Zonen lähtösignaalin äänenvoimakkuussäätöjen käyttöasetus" (s. 265)
- "Zonen äänenvoimakkuuden yläraja-arvon asetus" (s. 266)
- "Setup-valikon perustoiminta" (s. 189)

ASETUKSET > Eri toimintojenn määrittys (Setup-valikko)

Aikaviiveen säätö suhteessa Main zoneen

Säätää aikaviiveen (Audio Delay) suhteessa Main zoneen.

SETUP-valikko

”Multi Zone” > (zone) > ”Audio Delay”

Säätöalue

0 ms - 100 ms

Yhteenliittyvät linkit

”Setup-valikon perustoiminta” (s. 189)

Zone-lähdön monoäänien käyttöasetus

Valitsee, tuotetaanko zone-lähtöön monoääniä.

SETUP-valikko

"Multi Zone" > (zone) > "Monaural"

Asetukset

Off	Ei tuota monoääniä zonessa.
On	Tuottaa monoääniä zonessa.

Yhteenliittyvät linkit

"Setup-valikon perustoiminta" (s. 189)

Compressed Music Enhancer-toiminnon käyttöasetus zone-lähdölle

Asettaa Compressed Music Enhancer-toiminnon zone-lähdölle. Voit käyttää myös kauko-ohjaimen ENHANCER-painiketta.

SETUP-valikko

"Multi Zone" > (zone) > "Enhancer"

Asetukset

Off	Estä Compressed Music Enhancer -tehostus.
On	Salli Compressed Music Enhancer -tehostus.

Yhteenliittyvät linkit

"Setup-valikon perustoiminta" (s. 189)

Zone-lähdön äänensävyyn säätö

Säätää zone-lähdön korkeiden (Treble) ja matalien taajuuksien (Bass) kuuluvuutta.

SETUP-valikko

”Multi Zone” > (zone) > ”Tone Control”

Asetukset

Auto	Säätää Treble- ja Bass-tasot automaattisesti synkronisesti pää-äänenvoimakkuuden kanssa.
Manual	Säätää Treble- ja Bass-tasot manuaalisesti. Säätöalue on -6,0 dB - +6,0 dB.
Bypass	Ei säädä Treble- ja Bass-tasoa.

Yhteenliittyvät linkit

”Setup-valikon perustoiminta” (s. 189)

Extra Bass-käyttöasetus zone-lähdölle

Asettaa Extra Bass-toiminnon zone-lähdölle. Jos Extra Bass on käytössä, voit nauttia riittävästä bassoäänistä huolimatta kaiuttimien koosta.

SETUP-valikko

"Multi Zone" > (zone) > "Extra Bass"

Asetukset

Off	Ottaa pois käytöstä Extra Bass-toiminnon.
On	Ottaa käyttöön Extra Bass-toiminnon.

Yhteenliittyvät linkit

"Setup-valikon perustoiminta" (s. 189)

Zone-lähdön äänenvoimakkuuden tasapainon säätö

Säätää Zone-lähdön äänenvoimakkuuden tasapainon. Korkeampi arvo vahvistaa oikean puolen äänenvoimakkuutta, ja matalampi arvo vahvistaa vasemman puolen äänenvoimakkuutta.

SETUP-valikko

”Multi Zone” > (zone) > ”Left / Right Balance”

Säätöalue

-20 - +20

Yhteenliittyvät linkit

”Setup-valikon perustoiminta” (s. 189)

Zone-nimen uudelleen nimeäminen

Vaihtaa TV:ssä näytettävän zone-nimen.

SETUP-valikko

”Multi Zone” > ”Zone Rename”

1 Valitse uudelleen nimettävä zone.

Nuoli siirtyy nimenmuokkausnäyttöön.

2 Muokkaa nimeä.

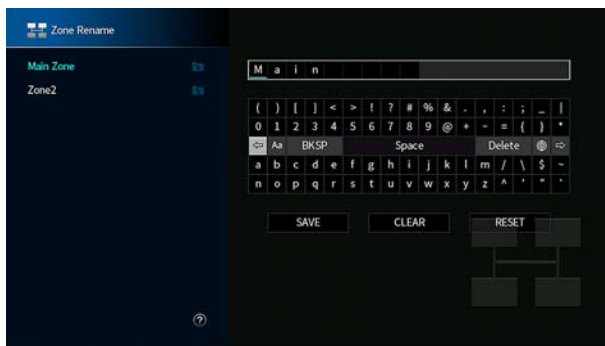

3 Valitse ”SAVE”.

4 Paina SETUP.

HUOM!

- Tyhjennä valinta valitsemalla ”CLEAR”.
- Palauta oletusnimi valitsemalla ”RESET”.

Yhteenliittävät linkit

”Setup-valikon perustoiminta” (s. 189)

Juhlatilaan vaihtamisen käyttöasetus zonessa

Ottaa käyttöön juhlatilaan vaihtamisen.

SETUP-valikko

”Multi Zone” > ”Party Mode Set” > (kohde-zone)

Asetukset

Disable	Ottaa pois käytöstä juhlatilaan vaihtamisen.
Enable	Ottaa käyttöön juhlatilaan vaihtamisen. Voit kytkeä päälle/pois juhlatilan painamalla kaukosäätimestä PARTY.

HUOM!

Kun juhlatila on kytketty päälle, et voi vaihtaa asetuksia.

Yhteenliittyvät linkit

- ”Sama lähde useissa huoneissa (juhlatila)” (s. 166)
- ”Setup-valikon perustoiminta” (s. 189)

Järjestelmäasetusten määrittys

Tämän laitteen järjestelmätietojen tarkastus

Näyttää tämän laitteen järjestelmätiedot.

SETUP-valikko

"System" > "Information"

Remote Sensor	Etulevyn kauko-ohjain-painikkeen käyttö
Remote ID	Tämän laitteen kaukosäätimen ID-asetus
System ID	Järjestelmän ID-numero
Firmware Version	Tähän laitteeseen asennettuna olevan laiteohjelmiston versio

Yhteenliittyvät linkit

"Setup-valikon perustoiminta" (s. 189)

Valikkokielen asetus

Valitsee valikkokielen kuten Setup-valikossa.

SETUP-valikko

”System” > ”Language”

Asetukset

English	englanti
日本語	japani
Français	ranska
Deutsch	saksa
Español	espanja
Русский	venäjä
Italiano	italia
中文	kiina

Yhteenliittyvät linkit

”Setup-valikon perustoiminta” (s. 189)

Audiotuloliittimen yhdistäminen HDMI-tuloliittimen kanssa

Valitsee audiotuloliittimen, jota toistetaan yhdessä HDMI-tuloliittimen kanssa. Voit toistaa HDMI-videota audiolla audiotuloliittimen kautta lukuunottamatta HDMI-tuloliitintä.

Sen jälkeen kun olet valinnut haluamasi HDMI:n tulolähteeksi, valitse audiotuloliitin tässä valikossa.

SETUP-valikko

”System” > ”Audio In”

Asetukset

AUDIO 1–4

Tämän laitteen video/audiotuloliittimet

Videolaitteen lähtöliittimet		Tämän laitteen tuloliittimet	
Videosignaali	Audiosignaali	Videosignaali	Audiosignaali
HDMI	Digitaalinen optinen	HDMI 1–7	AUDIO 1–2
	Digitaalinen koaksiaali		AUDIO 3
	Analoginen stereo		AUDIO 2–4

Yhteenliittyvät linkit

”Setup-valikon perustoiminta” (s. 189)

TV:n äänisignaaliille käytettävän audiotuloliittimen asetus

Valitsee audiotuloliittimen, joka on yhdistetty laitteen TV-audiolähtöön.

Kun kytket laitteen ohjelmalähteen asetukseen ”TV”, TV-äänen toisto tapahtuu seuraavasti.

- Ilman eARC/ARC-toimintoa: TV:n ääntä toistetaan audiotuloliittimestä, joka on valittu TV:n äänelle asetuskohdassa ”TV Audio Input”.
- eARC/ARC-toiminnolla: TV:n ääntä toistetaan eARC/ARC-toiminnolla huolimatta asetuksesta kohdassa ”TV Audio Input”.

Kun käytät ARC-toimintoa, aseta kohdat ”HDMI Control” ja ”ARC” ”Setup”-valikossa tilaan ”On”.

Kun käytät eArc-toimintoa, sinun ei tarvitse asettaa ARC-toimintoa. ”HDMI Control” asetetaan, mikäli tarpeellista.

SETUP-valikko

”System” > ”TV Audio Input”

Asetukset

AUDIO 1-4

HUOM!

Saatat ehkä tarvita tehdä asetuksen TV:ssä. Katso lisätietoja TV:n käyttöohjeesta.

Yhteenliittyvät linkit

- ”HDMI Control-toiminnon käyttöasetus” (s. 241)
- ”ARC-toiminnon käyttöasetus” (s. 242)
- ”Setup-valikon perustoiminta” (s. 189)

Ohitettavien tulolähteiden asetus kun käytetään INPUT-painiketta

Asettaa, mitkä ohjelmalähteet ohitetaan, kun käytetään INPUT-painiketta. Ohjelmalähteiden valinta nopeutuu, jos määrität tarpeettomat ohjelmalähteet ohitettavaksi tällä toiminnolla.

SETUP-valikko

”System” > ”Input Skip” > (tulo)

Asetukset

Off	Älä ohita valittua ohjelmalähdettä.
On	Ohita valittu ohjelmalähde.

Yhteenliittyvät linkit

”Setup-valikon perustoiminta” (s. 189)

Ohjelmälähteiden nimien asetus automaattisesti

Asettaa automaattisesti ohjelmälähteiden nimet riippuen liitetystä ulkoisesta laitteesta.

Nimi luodaan automaattisesti vain, kun laite voi saada tiedot yhdistetyistä ulkoisista laitteista tulolähteestä (kuten HDMI).

SETUP-valikko

”System” > ”Input Rename” > (tulo)

- 1 Valitse uudelleen nimettävä ohjelmälähde.**
- 2 Valitse ”Auto”.**
- 3 Jos haluat muuttaa muiden ohjelmälähteiden nimiä, toista vaiheet 1-2.**
- 4 Paina SETUP.**

Nyt asetukset on tehty.

HUOM!

Kun ”Auto” on valittu, luotu nimi tallennetaan, vaikka ulkoista laitetta ei ole yhdistetty. Jos haluat palauttaa käyttöön oletusasetuksen ilman yhteyttä vastaavaan tuloliittimeen, vaihda asetukseksi ”Manual” ja ja sen jälkeen takaisin asetukseksi ”Auto”.

Yhteenliittyvät linkit

”Setup-valikon perustoiminta” (s. 189)

Ohjelmälähteiden nimien asetus manuaalisesti

Asettaa ohjelmälähteiden nimet manuaalisesti.

SETUP-valikko

”System” > ”Input Rename” > (tulo)

- 1 Valitse uudelleen nimettävä ohjelmälähde.**
- 2 Valitse ”Manual”.**
- 3 Paina ENTER.**
- 4 Muokkaa nimeä.**
- 5 Valitse ”SAVE”.**
- 6 Jos haluat muuttaa muiden ohjelmälähteiden nimiä, toista vaiheet 1–5.**
- 7 Paina SETUP.**

Nyt asetukset on tehty.

HUOM!

- Peru valinta valitsemalla ”CLEAR”.
- Palauta oletusnimi valitsemalla ”RESET”.

Yhteenliittyvät linkit

”Setup-valikon perustoiminta” (s. 189)

Auto Play-toiminnon käyttöasetus

Valitsee, käytetäänkö Auto Play-toimintoa sisällössä kuten suoratoistopalvelun sisällössä.

SETUP-valikko

”System” > ”Auto Play”

Asetukset

Off	Ottaa pois käytöstä Auto Play-toiminnon.
On	Aloittaa automaattisesti viimeksi toistetun sisällön toiston.
Auto	Aloittaa automaattisesti toistaa sisältöä, jota toistit vain asettaessasi laitetta valmiustilaan.

HUOM!

- Joissakin ohjelmälähteissä et voi valita ”On” tai ”Auto”.
- Joissakin tulolähteissä tai sisällöissä et voi ehkä käyttää automaattista toistotoimintaa.

Yhteenliittyvät linkit

”Setup-valikon perustoiminta” (s. 189)

Ohitettavien ääniohjelmien asetus kun käytetään PROGRAM-painikkeita

Asettaa, mitkä ääniohjelmat ohitetaan, kun käytät PROGRAM -painikkeita. Voit valita haluamasi ääniohjelman nopeasti käyttämällä tätä toimintoa.

SETUP-valikko

"System" > "DSP Skip"

Asetukset

Off	Ei ohita valittua ääniohjelmaa.
On	Ohittaa valitun ääniohjelman.

HUOM!

Tätä asetusta sovelletaan erikseen kullekin ääniohjelmalle.

Yhteenliittyvät linkit

"Setup-valikon perustoiminta" (s. 189)

FM/AM-viritystaajuuden asetusten muutto

Malli:

Aasia, Taiwan, Brasilia, yleinen ja Keski- ja Etelä-Amerikka

Asettaa tämän laitteen FM/AM-viritystaajuuden asetukset maan tai alueen mukaan.

SETUP-valikko

”System” > ”Tuner” > ”Frequency Step”

Asetukset

FM100/AM10	Säätää FM-taajuuden 100 kHz:n tarkkuudella ja AM-taajuuden 10 kHz:n tarkkuudella.
FM50/AM9	Säätää FM-taajuuden 50 kHz:n tarkkuudella ja AM-taajuuden 9 kHz:n tarkkuudella.

HUOM!

Esiasetukset (tallennetut radioasemat) ja taajuus alustetaan, jos vaihdat radionviritystaajuuden askelmia.

Yhteenliittyvät linkit

”Setup-valikon perustoiminta” (s. 189)

Toiminnon asetus kaukosäätimen PROGRAM-painikkeille

Asettaa toiminnon, joka määrittää kaukosäätimen PROGRAM-painikkeille. Voit käyttää PROGRAM-painikkeita muuhun kuin ääniohjelman valintaan.

SETUP-valikko

”System” > ”Remote Key” > ”PROGRAM Key”

Asetukset

Assign1	Otaa käyttöön DSP-ohjelmien valinnan.
	Otaa käyttöön vain DSP-elokuva/musiikkiohjelmien valinnan.
Assign2	PROGRAM-painikkeiden ylöspainike: vaihda ”ELOKUVA”-kategorian ohjelmien välillä PROGRAM-painikkeiden alaspainike: vaihda ”MUSIIKKI”-kategorian ohjelmien välillä
Assign3	Otaa käyttöön NETWORK-lähteiden valinnan.
Assign4	Otaa käyttöön siirtymisen selainnäytön edelliselle/seuraavalle sivulle.
Assign5	Otaa käyttöön subwooferin äänenvoimakkuuden hienosäädön.
Assign6	Otaa käyttöön dialogin äänenvoimakkuuden säädön.
	Otaa käyttöön satunnaistoisto/uudelleen toisto-asetusten valinnan.
Assign7	PROGRAM-painikkeiden yläpainike: toista uudelleen PROGRAM-painikkeiden alaspainike: toista satunnaisesti
	Näyttää ruututiedot.
Assign8	PROGRAM-painikkeiden ylöspainike: tämänhetkisten tilatietojen näyttö TV:ssä PROGRAM-painikkeiden alaspainike: tämänhetkisten tilatietojen sulkeminen TV:ssä

HUOM!

Riippuen tästä asetuksesta PROGRAM-painikkeet ovat mahdollisesti käytettävissä zonessa.

Yhteenliittyvät linkit

”Setup-valikon perustoiminta” (s. 189)

Toimintojen asetus kauko-ohjaimen väripainikkeille

Määrittää toiminnot kauko-ohjaimen RED/GREEN/YELLOW/BLUE-painikkeille.

SETUP-valikko

”System” > ”Remote Key” > ”Color Key”

Asetukset

Default	Määrittää toiminnot laitteille, jotka on kytketty tähän laitteeseen HDMI-kaapelilla. Tämä asetus on voimassa, jos ”HDMI Control”-asetuskohdassa ”Setup”-valikossa on asetus ”On”.
TV Control	Määrittää TV Control-toiminnot yksittäiselle painikkeelle. RED: EXIT (sulkee TV:n valikon) GREEN: INFO (näyttää TV:n tiedot kuten resoluution) YELLOW: BROADCAST (vaihtaa TV-lähetysten tyyppiin) BLUE: INPUT (vaihtaa TV:n tulon) Tämä asetus on voimassa, jos ”HDMI Control”-asetuskohdassa ”Setup”-valikossa on asetus ”On”.
Display Control	Määrittää Display Control-toiminnot yksittäiselle painikkeelle. RED: Dimmer- (pimentää etunäytön ja merkkivalot) GREEN: Dimmer+ (kirkastaa etunäytön ja merkkivalot) YELLOW: Display item - (näyttää edelliset tiedot etunäytössä) BLUE: Display item + (näyttää seuraavat tiedot etunäytössä)

HUOM!

- Käyttääksesi HDMI-ohjausta sinun tulee tehdä HDMI-ohjausasetukset HDMI-ohjausta tukevien laitteiden kytkemisen jälkeen, kun tämä toiminto on asetettu kohtaan ”Default” tai ”TV Control”.
- HDMI-ohjaus ja HDMI-ohjauslinkkitoiminto eivät mahdollisesti toimi oikein, kun tämä toiminto on asetettu kohtaan ”Default” tai ”TV Control”.

Yhteenliittyvät linkit

- ”HDMI Control-toiminnon käyttöasetus” (s. 241)
- ”Etulevyn näytön kirkkauden säätö” (s. 288)
- ”Etunäytössä näytettävien tietojen valinta” (s. 28)
- ”Setup-valikon perustoiminta” (s. 189)

Etulevyn näytön kirkkauden säätö

Säätää seuraavan kirkkautta etulevyssä. Korkea arvo kirkastaa etunäyttöä.

- Etulevyn näyttö
- Merkkivalot (SURROUND:AI, ZONE, PURE DIRECT)

SETUP-valikko

”System” > ”Display Settings” > ”Dimmer”

Etunäyttövalikko

”Dimmer”

Säätöalue

-5 - 0

HUOM!

- Etunäyttö on kytketty pois päältä arvolla ”-5”. Oletusasetus on ”-2”.
- Vaikka asetat ”Dimmer”-toiminnon arvoon ”-5”, lyhytviesti ja valikko etulevyn näytössä näytetään kirkkaudella, jonka arvo on ”-4”.
- Jos asetat ”Dimmer”-toiminnon arvoksi ”-5”, ei ole mahdollista, että laitteen virta kytkeytyy päälle. Unohda kytkeä laite pois päältä. Suosittelemme asetusta ”Auto Power Standby” ”Setup”-valikossa asetuksen ”Off” ohella.
- Asetuskirkkaus saattaa himmetä, kun asetukseksi kohdassa ”ECO Mode” valitaan ”On”.
- ”Dimmer”-toiminnon asetus ”Setup”-valikossa on linkitetty ”Dimmer”-toiminnon asetuksen ”Front Display”-valikossa kanssa.
- Voit asettaa ”Dimmer”-toiminnon käyttämällä kauko-ohjaimen väripainikkeita, kun kohta ”Remote Color Key” on ”Setup”-valikossa asetettu kohtaan ”Display Control”.

Yhteenliittyvät linkit

- ”Toimintojen asetus kauko-ohjaimen väripainikkeille” (s. 287)
- ”Ajan, jonka kuluttua laite kytkeytyy automaattisesti valmiustilaan, asetus” (s. 298)
- ”Eco-tilan käyttöasetus” (s. 299)
- ”Setup-valikon perustoiminta” (s. 189)
- ”Etunäyttövalikon perustoiminta” (s. 304)

Äänenvoimakkuusnäytön asteikon asetus

Valitse äänenvoimakkuusnäytön asteikko.

SETUP-valikko

"System" > "Display Settings" > "Volume"

Asetukset

dB	"dB"-yksikkö
0-97	Numeerinen arvo (0-97)

Yhteenliittyvät linkit

"Setup-valikon perustoiminta" (s. 189)

TV:n lyhytviestien käyttöasetus

Valitsee, näytetäänkö lyhytviestejä TV:ssä, kun laitetta käytetään.

SETUP-valikko

"System" > "Display Settings" > "Short Message"

Asetukset

Off	Ei näytä lyhytviestejä.
On	Näyttää lyhytviestit.

Yhteenliittyvät linkit

"Setup-valikon perustoiminta" (s. 189)

Lyhytviestien sijainnin asetus

Asettaa lyhytviestien sijiainnin TV-ruudulla.

SETUP-valikko

"System" > "Display Settings" > "Short Message" > "Position"

Asetukset

Bottom	Näyttää lyhytviestit TV-ruudun alaosassa.
Top	Näyttää lyhytviestit TV-ruudun yläosassa.

HUOM!

Tämä asetus on käytettävissä vain, jos "Short Message"-asetuskohta "Setup"-valikossa on asetettu tilaan "On".

Yhteenliittyvät linkit

"Setup-valikon perustoiminta" (s. 189)

ASETUKSET > Eri toimintojenn määrittys (Setup-valikko)

TV-ruudun taustakuvana käytettävän kuvan asetus

Valitsee TV:n taustakuvana käytettävän kuvan.

SETUP-valikko

”System” > ”Display Settings” > ”Wallpaper”

Asetukset

Type 1-3

Yhteenliittyvät linkit

”Setup-valikon perustoiminta” (s. 189)

Toimintaäänien asetus

Valitsee, soitetaanko ääntä, kun etulevyn hipaisunäppäintä käytetään.

SETUP-valikko

"System" > "Touch Sound"

Asetukset

Off	Ei lähetä toimintaääntä.
On	Lähetää toimintaääntä.

HUOM!

Tämä asetus on linkitetty kohdan "Touch Sound" kanssa "Front Display"-valikossa.

Yhteenliittyvät linkit

- "Toimintaäänien käyttöasetukset" (s. 311)
- "Setup-valikon perustoiminta" (s. 189)

TRIGGER OUT-liittimen toiminnon ehtojen määrittys

Määrittää ehdon TRIGGER OUT-liitintoiminnoille, jotka saavat ulkoiset laitteet synkronisoimaan tämän laitteen kanssa.

SETUP-valikko

"System" > "Trigger Output1"/"Trigger Output2" > "Trigger Mode"

Asetukset

Power	Synkronisoi sähköisen signaalin välittämisen/pysäyttämisen "Target Zone"-asetuskohdassa määrätyn zonen virtatilan kanssa.
Source	Synkronisoi sähköisen signaalin välittämisen/pysäyttämisen "Target Zone"-asetuskohdassa määrätystä zonesta tapahtuvan tulon vaihtamisen kanssa. Sähköinen signaali välitetään asetuksen mukaisesti.
Manual	Asettaa sähköisen signaalin välittämisen/pysäyttämisen manuaalisesti.

Yhteenliittyvät linkit

- "Zonen(tila), jonka kanssa TRIGGER OUT-liitintoiminnot on synkronisoitu, määrittys" (s. 297)
- "Yksityisellä tulolla välitettävän sähköisen signaalin lähtötason määrittys" (s. 295)
- "Sähköisen signaalilähetyksen lähtötason vaihto manuaalisesti" (s. 296)
- "Setup-valikon perustoiminta" (s. 189)

Yksityisellä tulolla välitettävän sähköisen signaalin lähtötason määrittys

Määrittää yksittäisellä tulolla välitettävän sähköisen signaalin lähtötason, kun ”Trigger Mode” on asetettu kohtaan ”Source”.

SETUP-valikko

”System” > ”Trigger Output1”/”Trigger Output2” > ”Trigger Mode” > ”Source” > (tulo)

Asetukset

Low	Pysäyttää sähköisen signaalin lähettämisen, kun vaihdat tässä vaihtoehdossa määritetylle tulolähteelle.
High	Lähetää sähköistä signaalia, kun vaihdat tässä vaihtoehdossa määritetylle tulolähteelle.

Yhteenliittyvät linkit

”Setup-valikon perustoiminta” (s. 189)

Sähköisen signaalilähetyksen lähtötason vaihto manuaalisesti

Vaihtaa sähköisen signaalilähetyksen lähtötason manuaalisesti, kun ”Trigger Mode” on asetettu kohtaan ”Manual”. Tätä asetusta voidaan käyttää vahvistamaan TRIGGER OUT-liittimen kautta yhdistetyn ulkoisen laitteen oikea toiminto.

SETUP-valikko

”System” > ”Trigger Output1”/”Trigger Output2” > ”Trigger Mode” > ”Manual”

Asetukset

Low	Pysäyttää sähköisen signaalin lähetyksen.
High	Välittää 12-volttista sähkösignaalia.

Yhteenliittyvät linkit

”Setup-valikon perustoiminta” (s. 189)

Zonen(tila), jonka kanssa TRIGGER OUT-liitintoiminnot on synkronisoitu, määrittys

Määrittää zonen, jonka kanssa TRIGGER OUT-liitintoiminnot synkronisoidaan, kun ”Trigger Mode” on asetettu tilaan ”Power” tai ”Source”.

SETUP-valikko

”System” > ”Trigger Output1”/”Trigger Output2” > ”Target Zone”

Asetukset

Main	Synkronisoi Main zonen kanssa.
(zone)	Synkronisoi kunkin zonen kanssa.
All	Synkronisoi koko zonen kanssa.

Yhteenliittyvät linkit

”Setup-valikon perustoiminta” (s. 189)

Ajan, jonka kuluttua laite kytkeytyy automaattisesti valmiustilaan, asetus

Asettaa aikamäärän laitteen asettamiseen valmiustilaan automaattisesti.

SETUP-valikko

"System" > "ECO" > "Auto Power Standby"

Asetukset

Off	Ei aseta laitetta valmiustilaan. Laite kuluttaa enemmän virtaa, kun asetus on muu kuin "Off".
5 minutes, 20 minutes	Ellei laitetta ole käytetty eikä laite ole tunnistanut mitään tulosignaalia valitsemaasi aikaan, laite kytkeytyy automaattisesti valmiustilaan.
2 hours, 4 hours, 8 hours, 12 hours	Ellei laitetta ole käytetty valitsemaasi aikaan, laite kytkeytyy automaattisesti valmiustilaan.

HUOM!

- Juuri ennen kuin laite menee valmiustilaan, sekuntimäärä valmiustilaan näkyy lähtölaskentana etunäytössä.
- Kun "Dimmer"-toiminnon arvoksi on asetettu "-5" (kytketty pois päältä), ei ole mahdollista, että laitteen virta kytkeytyy päälle. Jos asetat kohdan "Auto Power Standby" tilaan "Off", unohda laitteen sammutus.

Yhteenliittyvät linkit

"Setup-valikon perustoiminta" (s. 189)

Eco-tilan käyttöasetus

Pienentää laitteen virrankulutusta asettamalla eco-toimintatilan. Jos tämä toiminto on asetettu tilaan "On", varmista, että käynnistät laitteen uudelleen. Uudet asetukset tulevat voimaan uudelleen käynnistämisen jälkeen.

SETUP-valikko

"System" > "ECO" > "ECO Mode"

Asetukset

Off	ECO-toiminto pois käytöstä.
On	ECO-toiminto käyttöön. Etunäyttö saattaa tulla tummaksi.

HUOM!

Jos haluat käyttöön suuren äänenvoimakkuuden, valitse ensin asetus "ECO Mode" - "Off".

Yhteenliittyvät linkit

"Setup-valikon perustoiminta" (s. 189)

Laitteen asetusten muuttamisen vahingossa esto

Suojaa asetuksia vahingossa tapahtuvilta muutoksilta.

SETUP-valikko

”System” > ”Memory Guard”

Asetukset

Off	Asetuksien suojaus pois käytöstä.
On	Suojaa asetuksia. Asetusten muutos kielletään, kunnes ”Off” valitaan. Lukituskuvake (🔒) näkyy valikkonäytössä.

Yhteenliittyvät linkit

”Setup-valikon perustoiminta” (s. 189)

Laitteen oletusasetusten palautus

Palauttaa laitteen oletusasetukset (alustus).

SETUP-valikko

”System” > ”Initialization”

Vaihtoehdot

All Initialization	Palauttaa laitteen perusasetukset.
Video Initialization	Palauttaa laitteen videomäärittysten oletusasetukset.
Network Initialization	Palauttaa verkkokokoonpanojen oletusasetukset.

1 Valitse ”All Initialization”, ”Video Initialization” tai ”Network Initialization”.

2 Painamalla ENTER suorita alustus.

Jos käytät toimintoa ”All Initialization”, laite käynnistyy automaattisesti muutaman sekunnin jälkeen.

Jos käytä toimintoa ”Video Initialization” tai ”Network Initialization”, ”Complete” näkyy etunäytössä, kun prosessi päättyy.

HUOM!

Voit palauttaa muut oletusasetukset myös asetuskohdasta ”Initialization” ”Front Display”-valikossa.

Yhteenliittyvät linkit

”Setup-valikon perustoiminta” (s. 189)

Kaikkien asetusten varmuuskopiointi ja palautus

Välittää laitteen asetukset USB-muistitikkuun ja palauttaa ne laitteeseen. Valmistele USB-muistitikku käyttämällä FAT16- tai FAT32-tiedostoformaattia etukäteen.

SETUP-valikko

”System” > ”Backup/Restore”

Vaihtoehdot

Backup	Varmuuskopioi kaikki asetukset USB-muistitikulle.
Restore	Palauttaa kaikki aikaisemmat varmuuskopioidut asetukset.

1 Yhdistä USB-muistitikku etulevyn USB-liittimeen.

2 Valitse ”Backup” or ”Restore”.

Prosessin aikana ”Executing” näkyy TV:ssä ja etunäytössä.

Kun prosessi päättyy, ”Complete” näkyy TV:ssä (etunäytössä). Jos käytät toimintoa ”Restore”, laite käynnistyy automaattisesti muutaman sekunnin jälkeen.

Jos ”Error” tulee näkyviin TV:seen (etunäyttöön), tarkasta seuraava ja aloita prosessi uudestaan.

”Backup”-toiminnoissa:

- Et voit tallentaa kirjoittamalla päälle. Jos tallennat asetukset toistuvasti, siirrä tiedosto eri kansioon.
- Tiedosto tallennetaan nimellä ”MC_backup_(model name).dat” USB-muistitikulle.

”Restore”-toiminnoissa:

- Tarkasta, että tiedosto tallennetaan USB-muistitikkuun.

HUOM!

- ”Restore”-toimintoa voidaan käyttää kaikkien asetusten varmuuskopioinnin jälkeen.
- Älä sammuta laitetta varmuuskopioinnin ja palautusprosessin aikana. Muutoin asetuksia ei ehkä voida palauttaa oikein.
- Käyttäjätietoja (kuten tili, salasana) ei tallenneta.
- Voit varmuustallentaa kaikki asetukset myös asetuskohtasta ”Backup/Restore” ”Front Display”-valikossa.

Yhteenliittyvät linkit

”Setup-valikon perustoiminta” (s. 189)

Laiteohjelmiston (firmware) päivitys

Laiteohjelmiston (firmware) päivitys. Voit myös tarkastaa laitelmistoversion ja järjestelmä-ID:n.

SETUP-valikko

”System” > ”Firmware Update”

Vaihtoehdot

Network Update	Päivitä tämän laitteen laiteohjelmisto verkon kautta.
USB Update	Päivittää laiteohjelmiston USB-muistitikun avulla.

HUOM!

- ”Network Update” ei ole valittavissa, kun laiteohjelmistopäivitys on valmisteluvaiheessa.
- Älä käytä tätä valikkoa, ellei laiteohjelmiston päivittäminen ole välttämätöntä. Lisäksi muista lukea päivityksen mukana toimitetut tiedot, ennen kuin päivität laiteohjelmiston.
- Laiteohjelmiston päivitys verkon kautta kestää noin 20 minuuttia tai enemmän.
- Jos internetyhteys on hidas tai tällä laitteella on langaton verkkoyhteys, päivitys verkon kautta ei välttämättä ole mahdollista verkon tilasta riippuen. Tässä tapauksessa odota, kunnes laiteohjelmiston päivitys on valmis, tai päivitä laiteohjelmisto käyttämällä USB-muistitikua.
- Voit päivittää laiteohjelmiston myös asetuskohdasta ”Firmware Update” ”Front Display”-valikossa.

Yhteenliittyvät linkit

- ”Laiteohjelmiston (firmware) päivitys verkosta” (s. 320)
- ”Setup-valikon perustoiminta” (s. 189)

Laitteen asetusten määrittäminen rungon etulevyn toimintojen avulla (Etunäyttövalikko)

Etunäyttövalikon perustoiminta

Tee seuraava perustoimenpide käyttääksesi ”Front Display” -valikkoa. Ohjaa tätä etunäytössä näkyvää valikkoa käyttämällä etulevyä.

1 Kosketa MENU (CONNECT) etulevystä.

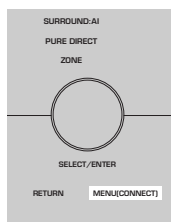

2 Valitse kohde käyttämällä SELECT/ENTER.

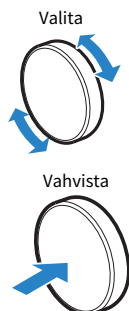

3 Valitse asetus.

4 Kosketa MENU (CONNECT).

Nyt asetukset on tehty.

HUOM!

”Front Display”-valikossa kosketa etunäytöstä kohtaa RETURN peruuttaaksesi toiminnon tai näyttääksesi edellisen valikon.

Yhteenliittyvät linkit

”Etunäyttövalikon oletusasetukset” (s. 410)

Etunäyttövalikon kohteet

Tee tämän laitteen järjestelmäasetukset käyttämällä seuraavaa taulukkoa.

Asetuskohta		Sivu
Dimmer		306
Zone Power		307
	Volume Knob Lock	308
Function Lock	Input Selector Lock	309
	Scene Key Lock	310
Touch Sound		311
Remote Sensor		312
Settings	Remote ID	313
	Information Skip	314
	Initialization	315
	Backup/Restore	316
	Firmware Update	317
	Retail Demo Mode	318

Etulevyn näytön kirkkauden säätö

Säätää seuraavan kirkkautta etulevyssä. Korkea arvo kirkastaa etunäyttöä.

- Etulevyn näyttö
- Merkkivalot (SURROUND:AI, ZONE, PURE DIRECT)

SETUP-valikko

”System” > ”Display Settings” > ”Dimmer”

Etunäyttövalikko

”Dimmer”

Säätöalue

-5 - 0

HUOM!

- Etunäyttö on kytketty pois päältä arvolla ”-5”. Oletusasetus on ”-2”.
- Jos asetat ”Dimmer”-toiminnon arvoksi ”-5”, etunäyttö kytkeytyy pois päältä valikon sulkemisen jälkeen.
- Vaikka asetat ”Dimmer”-toiminnon arvoon ”-5”, lyhytviesti ja valikko etulevyn näytössä näytetään kirkkaudella, jonka arvo on ”-4”.
- Jos asetat ”Dimmer”-toiminnon arvoksi ”-5”, ei ole mahdollista, että laitteen virta kytkeytyy päälle. Unohda kytkeä laite pois päältä. Suosittelemme asetusta ”Auto Power Standby” ”Setup”-valikossa asetuksen ”Off” ohella.
- Asetuskirkkaus saattaa himmetä, kun asetukseksi kohdassa ”ECO Mode” valitaan ”On”.
- ”Dimmer”-toiminnon asetus ”Setup”-valikossa on linkitetty ”Dimmer”-toiminnon asetuksen ”Front Display”-valikossa kanssa.
- Voit asettaa ”Dimmer”-toiminnon käyttämällä kauko-ohjaimen väripainikkeita, kun kohta ”Remote Color Key” on ”Setup”-valikossa asetettu kohtaan ”Display Control”.

Yhteenliittävät linkit

- ”Toimintojen asetus kauko-ohjaimen väripainikkeille” (s. 287)
- ”Ajan, jonka kuluttua laite kytkeytyy automaattisesti valmiustilaan, asetus” (s. 298)
- ”Eco-tilan käyttöasetus” (s. 299)
- ”Setup-valikon perustoiminta” (s. 189)
- ”Etunäyttövalikon perustoiminta” (s. 304)

Kunkin zonen virran päälle/valmiustilaan kytkeminen

Vaihtaa zonen virta päälle- ja pois(valmiustila)-tilojen välillä.

Etunäyttövalikko

”Zone Power” > (zone)

Asetukset

Off	Kytkee zonen päältä pois.
On	Kytkee zonen päälle.

Yhteenliittävät linkit

”Etunäyttövalikon perustoiminta” (s. 304)

Etulevyn äänenvoimakkuuden käyttöasetukset

Valitse, käytetäänkö laitteen etulevyn äänenvoimakkuustoimintoa. Voit ottaa laitteen äänenvoimakkuustoiminnon pois käytöstä, jotta estäisit lapsia säätämästä sitä yllättävän voimakkaaksi.

Etunäyttövalikko

”Settings” > ”Function Lock” > ”Volume Knob Lock”

Asetukset

Off	Ottaa laitteen äänenvoimakkuustoiminnan käyttöön.
-----	---

On	Ottaa laitteen äänenvoimakkuustoiminnon pois käytöstä.
----	--

Yhteenliittyvät linkit

”Etunäyttövalikon perustoiminta” (s. 304)

Etulevyn tulonvalitsimen käyttöasetukset

Valitsee, käytetäänkö etulevyn SELECT/ENTER-toimintoa tulon valitsimena.

Etunäyttövalikko

”Settings” > ”Function Lock” > ”Input Selector Lock”

Asetukset

Off	Ottaa käyttöön SELECT/ENTER-toiminnon tulonvalintatoiminnon laitteessa.
On	Ottaa pois käytöstä SELECT/ENTER-toiminnon tulonvalintatoiminnon laitteessa.

Yhteenliittävät linkit

”Etunäyttövalikon perustoiminta” (s. 304)

Etulevyn scene-painikkeen käyttöasetukset

Valitsee, käytetäänkö etulevyn SCENE-toimintoa (4 numeroa).

Etunäyttövalikko

”Settings” > ”Function Lock” > ”Scene Key Lock”

Asetukset

Off	Ottaa käyttöön laitteen SCENE-toiminnon.
On	Ottaa pois käytöstä laitteen SCENE-toiminnon.

Yhteenliittyvät linkit

”Etunäyttövalikon perustoiminta” (s. 304)

Toimintaäänien käyttöasetukset

Valitsee, soitetaanko ääntä, kun etulevyn hipaisunäppäintä käytetään.

Etunäyttövalikko

”Settings” > ”Touch Sound”

Asetukset

Off	Ei lähetä toimintaääntä.
On	Lähetää toimintaääntä.

HUOM!

Tämä asetus on linkitetty kohdan ”Touch Sound” kanssa ”Setup”-valikossa.

Yhteenliittyvät linkit

- ”Toimintaäänien asetus” (s. 293)
- ”Etunäyttövalikon perustoiminta” (s. 304)

Kauko-ohjaimen käyttöasetukset

Valitsee, käytetäänkö etulevyssä olevaa laitteen kauko-ohjaimen tunnistinta.

Etunäyttövalikko

”Settings” > ”Remote Sensor”

Asetukset

Off	Kytkee kauko-ohjaimen tunnistimen pois käytöstä.
On	Kytkee kauko-ohjaimen tunnistimen käyttöön.

HUOM!

- Kun kauko-ohjaimen tunnistin on kytketty pois päältä, et voi ohjata laitetta kauko-ohjaimesta. Aseta tämä toiminto tilaan ”On” normaalisti.
- ”Remote Sensor Off” näkyy etunäytössä kauko-ohjaimella, kun kauko-ohjaimen tunnistin on kytketty pois päältä.

Yhteenliittyvät linkit

”Etunäyttövalikon perustoiminta” (s. 304)

Kauko-ohjaimen ID-koodin valinta

Asettaa laitteen kauko-ohjaus-ID-koodin niin, että se vastaa kauko-ohjaimen ID-koodia. Jos käytössäsi on useampi kuin yksi Yamaha AV-vastaanotin, määritä erityinen kauko-ohjaus-ID-koodi sen vastaavalle vastaanottimelle.

Etunäyttövalikko

”Settings” > ”Remote ID”

Asetukset

ID1, ID2

Kauko-ohjaimen ID-koodin muuttaminen

- Jos haluat valita asetuksen ID1, samalla kun pidät painettuna vasenta kohdistinpainiketta, pidä painettuna SCENE-numeropainiketta 1 viiden sekunnin ajan.
- Jos haluat valita asetuksen ID2, samalla kun pidät painettuna vasenta kohdistinpainiketta, pidä painettuna SCENE-numeropainiketta 2 viiden sekunnin ajan.

HUOM!

Jos laitteen ja kauko-ohjaimen kauko-ohjaus-ID-koodit eivät vastaa, ”Remote ID Mismatch” tulee näkyviin etunäyttöön, kun kauko-ohjainta käytetään.

Yhteenliittyvät linkit

”Etunäyttövalikon perustoiminta” (s. 304)

Ohitettavien tietokohteiden asetus, kun käytetään SELECT/ENTER

Asettaa, mitkä tietokohteet ohitetaan, kun käytetään etulevyn SELECT/ENTER-painiketta. Voit valita haluamasi tiedon nopeasti käyttämällä tätä toimintoa ohittamaan tarpeettomat tiedot.

Etunäyttövalikko

”Settings” > ”Information Skip” > (tietokohde)

Asetukset

Off	Ei ohita valittua tietokohdetta.
On	Ohittaa valitun tietokohteen.

HUOM!

Jos asetat kaikkien tietokohteiden tämän toiminnon tilaan ”On”, ensimmäinen kohde (oletus) näkyy etunäytössä.

Yhteenliittyvät linkit

- ”Etunäytössä näytettävien tietojen valinta” (s. 28)
- ”Etunäyttövalikon perustoiminta” (s. 304)

Laitteen oletusasetusten palautus

Palauttaa laitteen oletusasetukset (alustus).

Etunäyttövalikko

”Settings” > ”Initialization”

Vaihtoehdot

All Initialization	Palauttaa laitteen perusasetukset.
Video Initialization	Palauttaa laitteen videomäärittysten oletusasetukset.
Network Initialization	Palauttaa verkkokokoonpanojen oletusasetukset.

1 Valitse ”All Initialization”, ”Video Initialization” tai ”Network Initialization”.

2 Valitse ”Execute”.

Uudelleen vahvistus näkyy etunäytössä.

3 Valitse ”Execute”.

Jos käytät toimintoa ”All Initialization”, laite käynnistyy automaattisesti.

Jos käytät toimintoa ”Video Initialization” tai ”Network Initialization”, ”Complete” näkyy etunäytössä, kun prosessi päättyy.

HUOM!

Voit palauttaa muut oletusasetukset myös asetuskohdasta ”Initialization” ”Setup”-valikossa.

Yhteenliittyvät linkit

”Etunäyttövalikon perustoiminta” (s. 304)

Kaikkien asetusten varmuuskopiointi ja palautus

Välittää laitteen asetukset USB-muistitikkuun ja palauttaa ne laitteeseen. Valmistele USB-muistitikku käyttämällä FAT16- tai FAT32-tiedostoformaattia etukätein.

Etunäyttövalikko

”Settings” > ”Backup/Restore”

Vaihtoehdot

Backup	Varmuuskopioi kaikki asetukset USB-muistitikulle.
Restore	Palauttaa kaikki aikaisemmat varmuuskopioidut asetukset.

1 Yhdistä USB-muistitikku etulevyn USB-liittimeen.

2 Valitse ”Backup” or ”Restore”.

3 Valitse ”Execute”.

Prosessin aikana ”Executing” näkyy. Kun prosessi päättyy, ”Complete” näkyy. Jos käytät toimintoa ”Restore”, laite käynnistyy automaattisesti muutaman sekunnin jälkeen.

Jos ”Error” tulee näkyviin, tarkasta seuraava ja aloita prosessi uudestaan.

”Backup”-toiminnoissa:

- Et voit tallentaa kirjoittamalla päälle. Jos tallennat asetukset toistuvasti, siirrä tiedosto eri kansioon.
- Tiedosto tallennetaan nimellä ”MC_backup_(model name).dat” USB-muistitikulle.

”Restore”-toiminnoissa:

- Tarkasta, että tiedosto tallennetaan USB-muistitikkuun.

HUOM!

- ”Restore”-toimintoa voidaan käyttää kaikkien asetusten varmuuskopiointin jälkeen.
- Älä sammuta laitetta varmuuskopiointin ja palautusprosessin aikana. Muutoin asetuksia ei ehkä voida palauttaa oikein.
- Käyttäjätietoja (kuten tili, salasana) ei tallenneta.
- Voit varmuustallentaa kaikki asetukset myös asetuskohdasta ”Backup/Restore” ”Setup”-valikossa.

Yhteenliittyvät linkit

”Etunäyttövalikon perustoiminta” (s. 304)

Laiteohjelmiston (firmware) päivitys

Päivittää laiteohjelmiston, joka tarjoaa lisäominaisuuksia tai tuoteparannuksia.

Uusi laiteohjelmisto voidaan ladata verkkosivustoltamme. Päivitysten mukana saat lisätietoja aiheesta.

Etunäyttövalikko

”Settings” > ”Firmware Update”

Vaihtoehdot

Network Update	Päivitä tämän laitteen laiteohjelmisto verkon kautta.
USB Update	Päivittää laiteohjelmiston USB-muistitikun avulla.

HUOM!

- Kun laiteohjelmiston päivitystä valmistellaan, ”---” tulee näkyviin ”Network Update”-kohdassa, ja et voi päivittää laiteohjelmistoa. Sen jälkeen kun viimeisin laiteohjelmisto on saatavilla, valitse ”Execute” ja päivitä laiteohjelmisto.
- Älä käytä tätä valikkoa, ellei laiteohjelmiston päivittäminen ole välttämätöntä. Lisäksi muista lukea päivityksen mukana toimitetut tiedot, ennen kuin päivität laiteohjelmiston.
- Voit päivittää laiteohjelmiston myös asetuskohdasta ”Firmware Update” ”Setup”-valikossa.

Yhteenliittyvät linkit

- ”Laiteohjelmiston päivitykset” (s. 319)
- ”Etunäyttövalikon perustoiminta” (s. 304)

Retail Demo Mode-tilan käyttöasetus

Valitse, käytetäänkö etunäytön Retail Demo Mode-tilaa. Retail Demo Mode-tilassa laitteen ominaisuudet ja QR-koodi näkyvät etunäytössä. Kun skannaat QR-koodin älypuhelimellasi, voit lukea laitteen esittelysivun.

Etunäyttövalikko

”Settings” > ”Retail Demo Mode”

Asetukset

Off	Ottaa pois käytösä Retail Demo Mode-tilan.
On	Ottaa käyttöön Retail Demo Mode-tilan.

HUOM!

- Retail Demo Mode-tilassa et voi vahvistaa etunäytössä muita kuin demoihin liittyviä tietoja. Tietoja, kuten tämänhetkisen ohjelmalähteen nimi, tämänhetkinen äänenvoimakkuus tai muut tilatiedot, ei näytetä etunäytössä.
- Tästä huolimatta lyhytviestit näkyvät Retail Demo Mode-tilassa.
- Retail Demo Mode-tilassa ”Auto Power Standby”-tilan säätö ”Setup”-valikossa on pois käytöstä. Vaikka ”Auto Power Standby” on asetettu johonkin muuhun tilaan kuin ”Off”, laite ei mene valmiustilaan automaattisesti.

Yhteenliittyvät linkit

”Etunäyttövalikon perustoiminta” (s. 304)

PÄIVITTÄÄ

Laitteen laiteohjelmiston päivitys

Laiteohjelmiston päivitykset

Uusi laiteohjelmisto julkaistaan tarvittaessa lisätoimintojen tai tuotekehityksen vuoksi. Lisätietoja laiteohjelmistosta saat Yamahan verkkosivulta. Laitteen laiteohjelmisto voidaan päivittää verkon kautta tai käyttämällä USB-muistitikkaa.

■ Kun laite yhdistetään internetiin

Jos laiteohjelmistopäivitys on valmis, etulevyn näytössä oleva laiteohjelmiston päivitysmerkkivalo palaa.



Merkkivalo

HUOM!

- Laiteohjelmistopäivityksen merkkivalo ei ehkä pala, kun viimeisin laiteohjelmistopäivitys on saatavilla.
- Jos internetyhteys on hidas tai tämä laite on yhdistetty langattomaan verkkoon, et ehkä saa viestiä uudesta laiteohjelmistosta riippuen verkkoyhteyden tilasta. Tässä tapauksessa päivitä laiteohjelmisto USB-muistitikun avulla.

Yhteenliittävät linkit

- "Laiteohjelmiston (firmware) päivitys verkosta" (s. 320)
- "Laitteen laiteohjelmiston päivitys USB-muistitikun avulla" (s. 322)

Laiteohjelmiston (firmware) päivitys verkosta

Kun laite on yhdistetty internetiin ja laiteohjelmistopäivitys on valmiina, seuraava viesti tulee näkyviin sen jälkeen, kun SETUP painetaan.

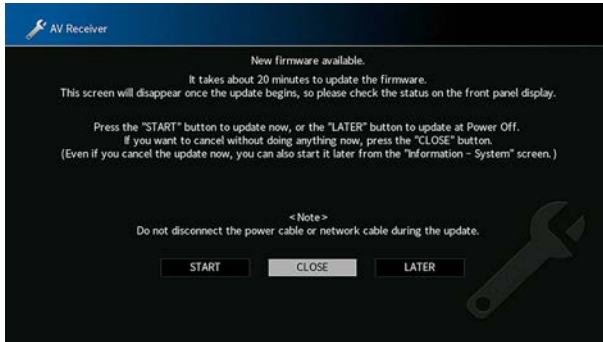

Vahvista viesti ja aloita laiteohjelmiston päivitys verkon välityksellä.

HUOMAUTUS

- Älä käytä tätä laitetta tai irrota virtajohtoa tai verkkokaapelia laiteohjelmiston päivityksen aikana. Jos laiteohjelmiston päivitys keskeytetään, on mahdollista, että laitteeseen tulee virhetoimintoja. Tässä tapauksessa ota yhteys lähimpään valtuutettuun Yamaha-jälleenmyyjäsi tai huoltopisteeseen ja pyydä huoltoa.

1 Lue näytössä näkyvä kuvaus.

2 Valitse ”START”.

Ruutunäyttö sammuu, ja laiteohjelmiston päivitys alkaa.

3 Kun etunäyttöön tulee ”UPDATE SUCCESS PLEASE POWER OFF!” paina etulevyn -painiketta.

Laiteohjelmistopäivitys on valmis.

HUOM!

- Laiteohjelmiston päivitys kestää noin 20 minuuttia tai enemmän.
- Jos internetyhteys on hidas tai tämä laite on yhdistetty langattomaan verkkoon, et ehkä saa viestiä uudesta laiteohjelmistosta riippuen verkkoyhteyden tilasta. Tässä tapauksessa päivitä laiteohjelmisto USB-muistitikun avulla.

■ Laiteohjelmiston päivityksen varaus

Vaiheessa 2 valitsemalla ”LATER” tee varaus suorittaaksesi laiteohjelmiston päivityksen, kun kytket laitteen pois päältä.

Päivitysvarauksella laiteohjelmiston päivityksen vahvistusnäyttö näkyy, kun kytket laitteen pois päältä.

Painamalla ENTER etulevystä tai kauko-ohjaimesta, aloita laiteohjelmiston päivitys. Kun laiteohjelmiston päivitys on valmis, tämä laite sammuu automaattisesti.

HUOM!

- Tämä laite sammuu automaattisesti päivittämättä laiteohjelmistoa, kun vahvistuspyyntöä kysyvä tietue on ollut näytössä kaksi minuuttia.
- Jos haluat perua laiteohjelmistopäivitysprosessin, paina etulevystä tai kauko-ohjaimesta RETURN, ja laite sammuu.
- Tämä laite sammuu automaattisesti päivittämättä laiteohjelmistoa, jos sammutat laitteen MusicCast Controller-sovelluksella.

Yhteenliittyvät linkit

"Laiteohjelmiston päivitykset" (s. 319)

Laitteen laiteohjelmiston päivitys USB-muistitikun avulla

Jos laitetta ei ole yhdistetty internetiin, tai internetyhteys on hidas, päivitä laiteohjelmisto käyttämällä USB-muistitikku.

Lisätietoja latauksista ja laiteohjelmistopäivityksistä saat Yamahan verkkosivulta.

HUOMAUTUS

- Älä käytä tätä laitetta tai irrota virtajohtoa tai verkkokaapelia laiteohjelmiston päivityksen aikana. Jos laiteohjelmiston päivitys keskeytetään, on mahdollista, että laitteeseen tulee virhetoimintoja. Tässä tapauksessa ota yhteys lähimpään valtuutettuun Yamaha-jälleenmyyjäsi tai huoltopisteeseen ja pyydä huoltoa.

Yhteenliittyvät linkit

- ”Laiteohjelmiston (firmware) päivitys verkosta” (s. 320)
- ”Laiteohjelmiston päivitykset” (s. 319)

ONGELMAN RATKAISU

Kun ongelmia ilmenee

Kun on ongelmia, tarkasta ensin seuraava:

Varmista seuraava, kun laite ei toimi oikein.

- Tämän laitteen, television ja erillislaitteiden (esim. BD/DVD-soitin) virtajohtot on kunnolla kytketty toimiviin pistorasioihin.
- Tämä laite, subwoofer, televisio ja erillislaitteet (esim. BD/DVD-soitin) on kytketty toimintatilaan.
- Kaikkien laitteiden kaapelien liittimet on kytketty kunnolla oikeisiin liittimiin.

Virtaa, järjestelmää ja kaukosäädintä koskevat ongelmat

Laite ei kytkeydy toimintatilaan

● **Laitteen suojapiiri on aktivoitunut kolme kertaa peräkkäin.**

Jos laitteen valmiustilan merkkivalo vilkkuu, kun yrität kytkeä virtaa päälle, virran päälle kytkemisominaisuus on otettu pois käytöstä turvatoimena. Ota yhteys lähimpään Yamaha-jälleenmyyjään tai -huoltoon ja pyydä ohjeet laitteen toimittamiseksi huoltoon.

Virta ei kytkeydy päälle synkronisesti TV:n kanssa

● **Laitteen HDMI-ohjaus on otettu pois käytöstä.**

Jos laitteen sammuttaminen ei synkronisoi TV:n kanssa, tarkasta laitteen HDMI-ohjauksen asetus. Katso seuraavasta HDMI-ohjauksen lisätietoja:

- ”HDMI Control-toiminnon käyttöasetus” (s. 241)

● **TV:n HDMI-ohjaus on pois käytöstä.**

Jos vain laitteen käynnistäminen ei synkronisoi TV:n kanssa, tarkasta TV:n asetus. Katso lisätietoja TV:n käyttöohjeesta ja aseta TV:n HDMI-ohjaus.

● **Virtakatkon vuoksi tämän laitteen virtaa ei voida enää synkronisoida.**

Irrota HDMI-kaapelit ja virtajohdot, ja viiden minuutin kuluttua yhdistä toistolaitteiden kaapelit ensin, sen jälkeen laitteen ja lopuksi TV:n. Sen jälkeen tarkasta, että virta on synkronisoitu.

Laite ei kytkeydy pois toimintatilasta

- **Sisäinen mikropiiri on lakannut toimimasta, koska laite on saanut ulkoisen sähköiskun (esim. salaman tai liiallisen staattisen sähkönsähtäyksen) tai koska virransyötön jännite on liian pieni.**

Pitä painettuna etulevyn  (virta) -painike yli 15 sekunnin ajan. Laite käynnistyy uudestaan. Jos ongelma uusiutuu, irrota virtajohto seinäpistorasiasta ja kytke hetken kuluttua takaisin.

Virta sammuu (valmiustila) välittömästi

● **Laite kytkettiin toimintatilaan, kun jokin kaiutinkaapeleista oli oikosulussa.**

Kierrä jokaisen kaiutinkaapelin paljaat johtimen päät tiukasti yhteen ja kytke ne uudelleen tähän laitteeseen ja kaiuttimiin. Katso seuraavasta lisätietoja:

- ”Kaiuttimen yhdistäminen” (s. 66)

Laite kytkeytyy itsekseen valmiustilaan

● Uniajastin on toiminut.

Kytke tämä laite toimintatilaan ja käynnistä ohjelman toisto uudelleen.

● Automaattinen valmiustilatoiminto kytki laitteen valmiustilaan, koska laitetta ei käytetty tietyn ajan kuluessa.

Estä automaattinen valmiustila valitsemalla ”Auto Power Standby”-kohtaan ”Setup”-valikossa ”Off”. Katso seuraavasta lisätietoja:

- ”Ajan, jonka kuluttua laite kytkeytyy automaattisesti valmiustilaan, asetus” (s. 298)

● Kaiutinimpedanssiasetus on väärä.

Aseta kaiutinimpedanssi vastaamaan kaiuttimiasi. Katso seuraavasta lisätietoja:

- ”Kaiutinimpedanssi” (s. 212)

● Oikosulku tms. on laukaissut suojapiirin.

Kierrä jokaisen kaiutinkaapelin paljaat johtimen päät tiukasti yhteen ja kytke ne uudelleen tähän laitteeseen ja kaiuttimiin. Katso seuraavasta lisätietoja:

- ”Kaiuttimen yhdistäminen” (s. 66)

● Liian korkea äänenvoimakkuus on laukaissut suojapiirin.

Säädä äänenvoimakkuus hiljaiseksi. Jos ”ECO Mode”-kohdassa ”Setup”-valikossa on asetuksena ”On”, vaihda asetukseksi ”Off”. Katso seuraavasta lisätietoja:

- ”Eco-tilan käyttöasetus” (s. 299)

Laite ei vastaa

- **Sisäinen mikropiiri on lakannut toimimasta, koska laite on saanut ulkoisen sähköiskun (esim. salaman tai liiallisen staattisen sähkönsähtäyksen) tai koska virransyötön jännite on liian pieni.**

Pidä painettuna etulevyn  (virta)-painiketta yli 15 sekunnin ajan. Laite käynnistyy uudestaan. Jos ongelma uusiutuu, irrota virtajohto seinäpistorasiasta ja kytke hetken kuluttua takaisin.

- **Etulevyn toiminnon äänenvoimakkuus on pois käytöstä.**

Valitse ”Volume Knob Lock”-asetuskohtaan ”Front Display”-valikossa tila ”Off”. Katso seuraavasta lisätietoja:

- ”Etulevyn äänenvoimakkuuden käyttöasetukset” (s. 308)

- **Etulevyn SELECT/ENTER-toiminto on pois käytöstä.**

Valitse ”Input Selector Lock”-asetuskohtaan ”Front Display”-valikossa tila ”Off”. Katso seuraavasta lisätietoja:

- ”Etulevyn tulonvalitsimen käyttöasetukset” (s. 309)

- **Etulevyn SCENE-toiminto on pois käytöstä.**

Valitse ”Scene Key Lock”-asetuskohtaan ”Front Display”-valikossa tila ”Off”. Katso seuraavasta lisätietoja:

- ”Etulevyn scene-painikkeen käyttöasetukset” (s. 310)

Tätä laitetta ei voi ohjata kauko-ohjaimella

● **Käyttöetäisyys on liian suuri.**

Käytä kauko-ohjainta oikealta etäisyydeltä. Katso seuraavasta lisätietoja:

- ”Kaukosäätimen toimintaetäisyys” (s. 14)

● **Paristot ovat tyhjä.**

Vaihda paristot uusiin.

● **Tämän laitteen kauko-ohjaussignaalien vastaanottimeen paistaa aurinko tai kirkas lamppu.**

Muuta valaistusta tai käännä tätä laitetta.

● **Laitteen kauko-ohjaimen tunnistin on pois käytöstä.**

Kytke laitteen kauko-ohjaimen tunnistin päälle. Katso seuraavasta lisätietoja:

- ”Kauko-ohjaimen käyttöasetukset” (s. 312)

● **Kauko-ohjaimen ja keskusyksikön ID-koodit eivät vastaa toisiaan.**

Muuta tämän laitteen kauko-ohjaimen tai keskusyksikön ID-koodi. Katso seuraavasta lisätietoja:

- ”Kauko-ohjaimen ID-koodin valinta” (s. 313)

● **Kauko-ohjain on kytketty toisen zonen ohjaustilaan.**

Kytke kauko-ohjain kohdezonan ohjaustilaan. Katso seuraavasta lisätietoja:

- ”Kaukosäätimen osien nimet ja toiminnot” (s. 33)

Haluttua ohjelmälähdettä ei voida valita, kun ”INPUT” painetaan

● Kyseinen ohjelmälähde on asetusten kautta määritetty ohitettavaksi.

Valitse haluamillesi ohjelmälähteelle asetuskohdassa ”Input Skip” ”Setup”-valikossa ”Off”. Katso seuraavasta lisätietoja:

- ”Ohitettavien tulolähteiden asetus kun käytetään INPUT-painiketta” (s. 280)

HDMI:llä laitteeseen yhdistettyä laitetta ei voida ohjata käyttämällä kauko-ohjaimen RED/GREEN/YELLOW/BLUE-painikkeita

- **Tähän laitteeseen HDMI-kaapelilla kytketty laite ei tue RED/GREEN/YELLOW/BLUE -painikkeiden käyttöä.**
Käytä laitetta, joka tukee RED/GREEN/YELLOW/BLUE -painikkeita.
- **Tämän laitteen kaukosäätimen RED/GREEN/YELLOW/BLUE -painikkeiden toimintoja on muutettu.**
Aseta ”Color Key”-asetukset ”Setup”-valikossa kohtaan ”Default”. Katso seuraavasta lisätietoja:
 - ”Toimintojen asetus kauko-ohjaimen väripainikkeille” (s. 287)

Etunäyttö on kytketty pois päältä

● **Etunäytön kirkkaus on asetettu pois päältä.**

Aseta ”Dimmer”-toiminto ”Front Display”-valikossa tai ”Setup”-valikossa suurempaan arvoon kuin ”-5”.

Katso seuraavasta lisätietoja:

- ”Etulevyn näytön kirkkauden säätö” (s. 288)

Ääniongelmia

Ei ääntä

● **Valittuna on jokin toinen ohjelmälähde.**

Valitse oikea ohjelmälähde ohjelmälähteen valintapainikkeilla. Katso seuraavasta lisätietoja:

- ”Perustoimenpide videon ja musiikin toistolle” (s. 127)

● **Laite ei pysty toistamaan ohjelmälähteestä tulevaa signaalia.**

Joitakin digitaalisia audioformaatteja ei voi toistaa tässä laitteessa. Varmista, että signaalit ovat sellaisia, joita tämä laite pystyy toistamaan. Saadaksesi lisätietoja tuetuista tiedostoformaateista, HDMI-audioformaateista tai yhteensopivista dekodausformaateista katso seuraavaa:

- ”Tuetut tiedostoformaatit” (s. 391)
- ”Tekniset tiedot” (s. 397)

● **Zonen virta ei kytkeydy päälle.**

Liu’uta Zone-kytkintä ja sen jälkeen paina  (vastaanottimen virta), kunnes Zonen virta kytkeytyy päälle. Katso seuraavasta lisätietoja:

- ”Perustoimenpide zonessa” (s. 164)

● **Tämän laitteen ja ohjelmaa toistavan laitteen välinen kaapeli on rikki.**

Jos kytkennöissä ei ole virheitä, korvaa kaapeli uudella.

Äänvoimakkuutta ei voi säätää suuremmaksi

● **Laitteelle asetettu enimmäisäänvoimakkuus on liian alhainen.**

Määritä laitteen enimmäisäänvoimakkuus kohdassa ”Max Volume” ”Setup”-valikossa. Katso seuraavasta lisätietoja:

- ”Äänvoimakkuuden raja-arvon asetus” (s. 227)

● **Tämän laitteen lähtöliittimiin kytketty laite ei kytkeydy toimintatilaan.**

Kytke kaikki tämän laitteen lähtöliittimiin kytketyt erillislaitteet toimintatilaan.

● **Kun aloitat toiston Bluetooth- tai AirPlay-laitteella, laitteen äänvoimakkuutta ei ole kytketty yhteen yksittäisen laitteen äänvoimakkuuden kanssa.**

Tee äänvoimakkuuden yhteenkytkeminen yksittäisen laitteen kanssa. Katso seuraavasta lisätietoja:

- ”Äänvoimakkuuden käytön AirPlay-toiminnon avulla asetus” (s. 255)
- ”Äänvoimakkuuden säädön asetus Bluetooth-toiminnon avulla” (s. 261)

Määrätystä kaiuttimesta ei kuulu ääntä

● Ohjelmalähteessä ei ole kyseisen äänikanavan signaaleja.

Tarkastaaksesi sen näytä tämän hetkisen audiosignaalin tiedot TV:ssä. Katso seuraavasta lisätietoja:

- ”Audiosignaalityöjen tarkastus” (s. 215)

● Valitsemasi ääniohjelma/dekooderi ei käytä kyseistä kaiutinta.

Tarkasta se kohdasta ”Test Tone” ”Setup”-valikossa. Katso seuraavasta lisätietoja:

- ”Testiäänten lähetys” (s. 213)

● Kyseisen kaiuttimen äänentoisto on estetty.

Käynnistä YPAO-mittaus tai tee ”Configuration”-asetus ”Setup”-valikossa muuttaaksesi kaiutinasetuksia. Katso seuraavasta lisätietoja:

- ”Kaiutinkokoonpanojen kulku” (s. 93)
- ”Subwooferin käyttöasetus” (s. 206)
- ”Kunkin kaiuttimen käytön ja koon asetus” (s. 202)

● Kyseisen kaiuttimen äänenvoimakkuus on säädetty liian pieneksi.

Käynnistä YPAO-mittaus tai säädä ”Level”-asetuskohdassa ”Setup”-valikossa kaiuttimen äänenvoimakkuus. Katso seuraavasta lisätietoja:

- ”Kaiutinkokoonpanojen kulku” (s. 93)
- ”Yksittäisen kaiuttimen äänenvoimakkuuden säätö” (s. 209)

● Tämän laitteen ja kyseisen kaiuttimen välinen kaapeli on rikki.

Tarkasta laitteen SPEAKERS-liitännät ja kaiuttimen liitännät. Jos kytkennöissä ei ole virheitä, korvaa rikkiäinen kaiutinkaapeli uudella.

● Kaiuttimessa on toimintahäiriö.

Tarkista kaiuttimen toimivuus korvaamalla se toisella kaiuttimella. Jos ongelma uusiutuu toisella kaiuttimella, tässä laitteessa saattaa olla toimintahäiriö.

Subwooferista ei kuulu ääntä

● **Toistettavassa ohjelmassa ei ole LFE-kanavaa tai matalataajuisia ääniä.**

Tarkasta se asettamalla ”Extra Bass” ”Option”-valikossa kohtaan ”On”. Tällöin etukanavan matalat äänet toistuvat subwooferista. Katso seuraavasta lisätietoja:

- ”Extra Bass-käyttöasetus” (s. 181)

● **Subwoofer-lähtö ei ole käytössä.**

Käynnistä YPAO-mittaus tai valitse ”Subwoofer”-asetuskohtaan ”Setup”-valikossa asetus ”Use”. Katso seuraavasta lisätietoja:

- ”Kaiutinkokoonpanojen kulku” (s. 93)
- ”Subwooferin käyttöasetus” (s. 206)

● **Subwooferin äänenvoimakkuus on liian hiljainen.**

Säädä subwooferin äänenvoimakkuutta.

● **Subwooferin oma automaattinen valmiustilatoiminto kytki subwooferin valmiustilaan.**

Estä subwooferin oma automaattinen valmiustilatoiminto tai säädä sen herkkyystasoa.

Ohjelmaa toistavan laitteen ääni (joka tulee HDMI-kytkennän kautta tähän laitteeseen) ei kuulu

- **Kytkeväsi televisio ei tue suuren kaistanleveyden digitaalista kopiosuojausta (HDCP).**
Katso lisätietoja television käyttöohjeesta ja television teknisistä tiedoista.
- **HDMI OUT -liittimeen on kytketty liian monta laitetta.**
Irrota joitakin HDMI-laitteita.
- **”HDMI Audio Output”-asetuskohta ”Setup”-valikossa on asetettu kohtaan ”Off”.**
Aseta sopiva HDMI-audiolähtö tilaan ”On”. Katso seuraavasta lisätietoja:
 - ”HDMI-audiolähdön asetus TV-kaiuttimiin” (s. 244)

Toistolaitteesta ei kuulu ääntä, kun HDMI Control-ohjaus on käytössä

- **Televisio on asetettu toistamaan ääntä television omista kaiuttimista.**

Muuta television äänentoistoasetuksia niin, että tähän laitteeseen kytketyt kaiuttimet toistavat toistolaitteen äänen.

- **TV:n ääni on valittu ohjelmälähteeksi.**

Valitse oikea ohjelmälähde ohjelmälähteen valintapainikkeilla.

Televisiosta ei kuulu ääntä, kun HDMI Control -ohjaus on käytössä

● **Televisio on asetettu toistamaan ääntä television omista kaiuttimista.**

Muuta television äänentoistoasetuksia niin, että tähän laitteeseen kytketyt kaiuttimet toistavat television äänen.

● **Televisio ei ole eARC/ARC-yhteensopiva, ja se on kytketty laitteeseen vain HDMI-kaapelilla.**

Tee audiokytkentä optisella digitaalikaapelilla. Katso seuraavasta lisätietoja:

- ”HDMI-liitäntä televisioon” (s. 69)

● **Jos TV on yhdistetty tähän laitteeseen audiokaapelilla, TV:n audiolähtöasetus ei vastaa varsinaista liitäntää.**

Valitse oikea audiotuloliitin asettamalla ”TV Audio Input” ”Setup”-valikossa. Katso seuraavasta lisätietoja:

- ”TV:n äänisignaalille käytettävän audiotuloliittimen asetus” (s. 279)

● **Jos yrität käyttää eARC/ARC:tä, eARC/ARC-toiminto on pois käytöstä tässä laitteessa tai TV:ssä.**

Aseta ”ARC” ”Setup”-valikossa kohtaan ”On” ja ota käyttöön eARC/ARC-toiminto TV:ssä. Katso seuraavasta lisätietoja:

- ”ARC-toiminnon käyttöasetus” (s. 242)

● **Jos yrität käyttää eARC/ARC-toimintoa, HDMI-kaapeli ei ole yhdistetty eARC/ARC-yhteensopivaan HDMI-liittimeen TV:ssä.**

Yhdistä HDMI-kaapeli eARC/ARC-yhteensopivaan HDMI-liittimeen (HDMI-liitin merkitty ”ARC”) TV:ssä. Jotkut TV:n HDMI-liittimet eivät ole eARC/ARC-yhteensopivia. Lue lisätietoja television käyttöohjeesta.

Minkä tahansa muun laitteen ääntä toistetaan, kun kytket laitteen ohjelmalähteen tilaan ”TV”

- **eARC/ARC-toimintoa ei käytetä.**

Ääntä toistetaan audiotuloliittimellä, joka on valittu kohdassa ”TV Audio Input” ”Setup”-valikossa, ellei TV:n ääntä toisteta eARC/ARC-toiminnolla. Kyseessä ei ole virhetoiminto.

Vain etukaiuttimet toistavat ääntä monikanavaäänen toiston aikana

● Tällä hetkellä valittu ääniohjelma on ”2ch Stereo”.

Valitse muu ääniohjelma kuin ”2ch Stereo”. Katso seuraavasta lisätietoja:

- ”Sisällön tyypin mukaisesti optimoidut äänikenttätehosteet” (s. 112)

Kuuluviin tulee kohinaa tai huminaa

- **Jokin muu digitaalinen tai radiotaajuuksia käyttävä laite on liian lähellä tätä laitetta.**
Siirrä tämä laite kauemmas kyseisestä laitteesta.
- **Tämän laitteen ja ohjelmaa toistavan laitteen välinen kaapeli on rikki.**
Jos kytkennöissä ei ole virheitä, korvaa kaapeli uudella.

Ääni on säröinen

- **Tämän laitteen audiolähtöliittimiin kytketty laite (kuten ulkoinen tehovahvistin) ei ole toimintatilassa.**

Kytke kaikki tämän laitteen audiolähtöliittimiin kytketyt erillislaitteet toimintatilaan.

- **Tämän laitteen äänenvoimakkuus on liian suuri.**

Säädä äänenvoimakkuus hiljaiseksi. Jos ”ECO Mode”-kohdassa ”Setup”-valikossa on asetuksena ”On”, vaihda asetukseksi ”Off”. Katso seuraavasta lisätietoja:

- ”Eco-tilan käyttöasetus” (s. 299)

Kuvaongelmia

Ei kuvaa

● **Tästä laitteesta on valittu jokin toinen ohjelmalähde.**

Valitse oikea ohjelmalähde ohjelmalähteen valintapainikkeilla.

● **Televisiosta on valittu jokin toinen ohjelmalähde.**

Valitse televisiosta kanava, joka näyttää tästä laitteesta tulevan kuvasignaalin.

● **Televisio ei tue tästä laitteesta lähtevää videosignaalia.**

Tarkasta ohjelmaa toistavan laitteen kuvasignaalin lähtöasetukset. Lisätietoja television tukemista videosignaalityypeistä voit lukea television käyttöohjeesta.

● **Tämän laitteen ja television (tai ohjelmaa toistavan laitteen) välinen kaapeli on rikki.**

Jos kytkennöissä ei ole virheitä, korvaa kaapeli uudella.

● **Väärä HDMI OUT-liitin on valittu tässä laitteessa.**

Painamalla HDMI OUT kauko-ohjaimesta valitse HDMI OUT-liitin signaalilähtöä varten. Katso seuraavasta lisätietoja:

- ”HDMI-lähtöliittimen valinta” (s. 128)

Ohjelmaa toistavan laitteen (HDMI-kytkentä tähän laitteeseen) kuva ei näy

- **Tämä laite ei tue sisään tulevaa videosignaalia (resoluutiota).**

Tarkasta tämän hetkisen videosignaalin (resoluutio) ja tämän laitteen tukemien videosignaalien tiedot seuraavasta:

- ”HDMI-signaalin tietojen tarkastus” (s. 237)

- **Kytkeväsi televisio ei tue suuren kaistanleveyden digitaalista kopiosuojausta (HDCP).**

Katso lisätietoja television käyttöohjeesta ja television teknisistä tiedoista.

- **HDMI OUT -liittimeen on kytketty liian monta laitetta.**

Irrota joitakin HDMI-laitteita.

- **HDMI:n 4K/8K-signaaliformaattiasetus on väärin.**

Asettamalla seuraava kohtaan ”8K Mode” syötä/lähetä 8K-videosisältöä. Asetus on välttämätön jokaiselle HDMI-tuloliittimelle.

- ”HDMI 4K/8K-signaaliformaatin asetus” (s. 247)

Ei kuvaa (sisältö vaati HDCP 1.4/2.3-yhteensopivan HDMI-laitteen) toistolaitteesta

- **TV (HDMI IN) -liitin ei tue HDCP 1.4/2.3 -versiota.**

Kytke laite televisioon (HDMI input -liittimeen), joka tukee HDCP 1.4/2.3-versiota. (Varoitusviestit saa näkymään television kuvaruutuun.)

”Option”-valikko tai ”Setup”-valikko eivät näy television kuvaruudussa

● **Televisiosta on valittu jokin toinen ohjelmalähde.**

Valitse televisiosta kanava, joka näyttää tästä laitteesta (HDMI OUT -liittimestä) tulevan kuvasignaalin.

● **Pure Direct-toiminto on otettu käyttöön.**

Painamalla PURE DIRECT ota Pure Direct-toiminto pois käytöstä. Katso seuraavasta lisätietoja:

- ”Korkealaatuisesta toistosta nauttiminen (Pure Direct)” (s. 119)

Kuva on keskeytetty

- **Jos käytät kahta TV:tä Main zonessa(päähuone), toinen TV sammutetaan, kun ”HDMI OUT 1 2” valitaan.**

Syötä signaaleja vain käyttämäsi TV:seen valitsemalla ”HDMI OUT 1” tai ”HDMI OUT 2”. Saadaksesi lisätietoja HDMI-lähdöstä katso seuraavaa:

- ”HDMI-lähtöliittimen valinta” (s. 128)

FM/AM-radio-ongelmia

FM-radiolähetys on heikko tai kohisee

- **Signaali sisältää monitiesäroä.**

Säädä FM-antennin korkeutta, suuntaa tai sijaintia.

- **Sijaintisi on liian kaukana FM-aseman lähettimestä.**

Painamalla MODE kauko-ohjaimesta valitse monoäänen FM-radiokuuluvuus.

AM-radiolähetys on heikko tai kohisee

- **Häiriöt johtuvat loistevalaisimista, moottoreista, termostaateista tai muista sähkölaitteista.**

Kohinan poistaminen kokonaan on vaikeaa. AM-ulkoantennin käyttäminen saattaa vähentää kohinaa.

Radioasemia ei voi valita automaattisesti

● Sijaintisi on liian kaukana FM-aseman lähettimestä.

Valitse asema manuaalisesti. Tai käytä ulkoantennia. Suosittelemme herkkää monitieantennia. Katso seuraavasta lisätietoja aseman manuaalisesti valitsemisesta:

- ”Radion kuuntelu” (s. 136)

● AM-radiosignaali on heikko.

Säädä AM-antennin suuntausta. Valitse asema manuaalisesti. Käytä AM-ulkoantennia. Katso seuraavasta lisätietoja aseman manuaalisesti valitsemisesta:

- ”Radion kuuntelu” (s. 136)

AM-radioasemia ei voi tallentaa muistipaikoille

● Käytit asemien automaattihakua ja -tallennusta (Auto Preset).

Laite voi hakea ja tallentaa automaattisesti vain FM-radioasemia. Tallenna AM-radioasemat manuaalisesti. Katso seuraavasta lisätietoja:

- ”Radioaseman tallennus muistipaikalle manuaalisesti” (s. 139)

Radioasemia ei voi valita painamalla PRESET

● Radioasemia ei ole tallennettu.

Kun radioasemia ei ole tallennettu, ”No Presets” tulee näkyviin etunäyttöön, kun painat PRESET.

Tallenna radioasema muistipaikalle. Katso seuraavasta lisätietoja:

- ”Radioaseman tallennus muistipaikalle manuaalisesti” (s. 139)

Voit myös tallentaa automaattisesti FM-radioasemia, joiden signaalit on voimakkaita (Auto Preset).

Katso seuraavasta lisätietoja:

- ”FM-asemien automaattiviritys muistipaikoille” (s. 140)

FM-radioasemat, joiden signaalit on heikkoja, eivät ehkä tallennu automaattisesti. Tallenna asemat manuaalisesti.

DAB-radio-ongelmia

Ei DAB-radioaseman vastaanottoa

● **Laitteesta ei ole käynnistetty ensihakua.**

Käynnistä DAB-radioasemien ensihaku. Katso seuraavasta lisätietoja:

- ”DAB-virityksen valmistelu” (s. 134)

Ei DAB-radioasemien vastaanottoa, vaikka ensihaku on tehty

● **DAB-radioaseman vastaanotettavan signaalin voimakkuus on heikko.**

Tarkasta vastaanoton voimakkuus kohdasta ”Tune AID”, joka näkyy etunäytössä, ja säädä antennin korkeutta tai suuntaa tai sijoita se eri paikkaan. Katso seuraavasta lisätietoja:

- ”DAB-virityksen valmistelu” (s. 134)

● **Alueellasi ei ole DAB-kuuluvuutta.**

Kysy lisätietoja jälleenmyyjältä tai tarkasta WorldDMB-verkkosivustolta ”<http://www.worlddab.org>” listaus DAB-kuuluvuudesta omalla alueellasi.

DAB-radiolähetys on vaimea tai kohiseva

- **Signaali sisältää monitiesäroä.**

Tarkasta vastaanoton voimakkuus kohdasta ”Tune AID”, joka näkyy etunäytössä, ja säädä antennin korkeutta tai suuntaa tai sijoita se eri paikkaan. Katso seuraavasta lisätietoja:

- ”DAB-virityksen valmistelu” (s. 134)

- **DAB-aseman lähetin on liian kaukana.**

Käytä ulkoantennia. Suosittelemme herkkää monitieantennia.

DAB-tietoa ei ole saatavilla tai se on väärää

- **Valittu DAB-asema saattaa olla tilapäisesti pois käytöstä tai se ei lähetä tietoa.**

Ota yhteys DAB-asemaan.

Ei DAB-radion ääntä

- **Valittu DAB-asema saattaa olla tilapäisesti pois käytöstä.**

Yritä kuunnella asemaa uudelleen myöhemmin tai valitse toinen asema.

USB-ongelmia

Tämä laite ei tunnista USB-muistitikkua

● **USB-muistitikkua ei ole kytketty USB-liittimeen kunnolla.**

Sammuta tämä laite ja kytke USB-muistitikku uudelleen tähän laitteeseen. Kytke sitten laite uudelleen toimintatilaan.

● **USB-muistitikun tiedostojärjestelmä ei ole FAT16 tai FAT32.**

Käytä USB-muistitikkua, joka käyttää tiedostojärjestelmäformaattia FAT16 tai FAT32.

USB-muistitikun tiedostot ja kansiot eivät näy

- **USB-muistitikun sisältämä data on suojattu salauksella.**

Käytä USB-muistitikku, jonka dataa ei ole salattu.

USB-muistitikkuun tallennettua sisältöä ei voida palauttaa painamalla PRESET

- **Eri USB-muistitikku kuin tallennuksessa käytetty on yhdistetty laitteeseen.**

Yhdistä USB-muistitikku, joka sisältää tallennettua sisältöä, pikavalinnaksi laitteeseen.

- **Tallennettu sisältö (tiedosto) on siirretty toiseen paikkaan.**

Tallenna sisältö uudelleen.

- **Joitakin musiikkitiedostoja on lisätty kansioon tai poistettu siitä.**

Laite ei palauta tallennettua sisältöä oikein. Tallenna sisältö uudelleen.

Tämä laite ei toista jatkuvasti USB-muistitikun tiedostoja

- **Kun laite havaitsee sarjan tukemattomia tiedostoja toiston aikana, toisto pysähtyy automaattisesti.**

Älä tallenna tukemattomia tiedostoja (kuten kuvia tai piilotettuja tiedostoja) toistokansioihin.

- **Yli 500 musiikkitiedostoa on valitussa kansiossa.**

Toiston maksimiraja on 500 musiikkitiedostoa. USB-muistilaitteen kansiorakenne saattaa alentaa maksimirajaa.

Verkko-ongelmia

Verkkotoiminnot eivät toimi

● **Verkkoasetuksia (IP-osoite) ei ole haettu oikein.**

Ota käyttöön reitittimesi DHCP-palvelintoiminto ja aseta laitteessa kohta ”DHCP” ”Setup”-valikossa kohtaan ”On”. Katso seuraavasta lisätietoja:

- ”Verkko-ominaisuuksien automaattinen asetus (DHCP)” (s. 251)

Jos haluat määrittää verkkoasetukset manuaalisesti, tarkasta, että käytät IP-osoitetta, joka on vain tämän laitteen käytössä. Katso seuraavasta lisätietoja:

- ”Verkko-ominaisuuksien asetus manuaalisesti” (s. 252)

● **Tämä laite on yhdistetty IPv6-reitittimeen.**

Laitteen jotkut verkko-ominaisuudet eivät tue IPv6-verkkoa. Yhdistä IPv4-verkkoon.

Tämä laite ei pysty muodostamaan internetyhteyttä langattoman reitittimen (tukiaseman) kautta

- **Langaton reititin (tukiasema) on pois päältä.**

Kytke langaton reititin toimintatilaan.

- **Tämä laite ja langaton reititin (tukiasema) ovat liian kaukana toisistaan.**

Sijoita tämä laite ja langaton reititin (tukiasema) lähemmäs toisiaan.

- **Tämän laitteen ja langattoman reitittimen (tukiaseman) välillä on este.**

Siirrä tämä laite ja langaton reititin (tukiasema) siten, ettei niiden väliin jää mitään estettä.

- **Langaton reititin (tukiasema) on asetettu käyttämään langatonta kanavaa 14.**

Vaihda langattoman reitittimen (tukiasema) asetukset käyttämään yhtä langattomista kanavista 1 -13.

Langatonta verkkoa ei löydy

- **Mikroaaltouunit ja muut langattomat laitteet naapurustossa saattavat häiritä langatonta verkkoa.**

Sammuta nämä laitteet tai siirrä laite ja langaton reititin (tukiasema) pois niiden lähetytyiltä. Jos langaton reititin tukee 5 GHz:n kaistaa, luo uusi yhteys 5 GHz:n kaistalla.

- **Langattoman reitittimen (tukiaseman) palomuuriasetukset rajoittavat pääsyä verkkoon.**

Tarkasta langattoman reitittimen (tukiaseman) palomuuriasetukset.

Tämä laite ei tunnista mediapalvelinta (PC/NAS)

- **Median jakamisasetuksissa on virhe.**

Määritä jakamisasetukset ja valitse tämä laite laitteeksi, johon musiikkisisältö jaetaan.

- **Mediapalvelimeen asennettu tietoturvaohjelmisto estää tämän laitteen yhteyden mediapalvelimeen.**

Tarkista mediapalvelimesi tietoturvaohjelmiston asetukset.

- **Tämä laite ja mediapalvelin eivät ole samassa verkossa.**

Tarkista verkkoyhteys ja reitittimesi asetukset. Sen jälkeen yhdistä tämä laite ja mediapalvelin samaan verkkoon.

Mediapalvelimella (PC/NAS) olevia tiedostoja ei voi tarkastella tai toistaa

● Tämä laite tai mediapalvelin ei tue kyseisiä tiedostoja.

Käytä tiedostoformaattia, jota tämä laite ja mediapalvelin tukevat. Katso seuraavasta lisätietoja laiteyhteensopivista tiedostoformaateista:

- ”Tuetut tiedostoformaatit” (s. 391)

Mediapalvelimeen (PC/NAS) tallennettua sisältöä ei voida palauttaa painamalla PRESET

- **Mediapalvelin (PC/NAS) sammutetaan.**
Kytke päälle mediapalvelin, joka sisältää tallennettua sisältöä.
- **Mediapalvelinta (PC/NAS) ei ole yhdistetty verkkoon.**
Tarkasta verkkoyhteydet ja reititinasetukset.
- **Tallennettu sisältö (tiedosto) on siirretty toiseen paikkaan.**
Tallenna sisältö uudelleen.
- **Joitakin musiikkitiedostoja on lisätty kansioon tai poistettu siitä.**
Laitte ei palauta tallennettua sisältöä oikein.
Tallenna sisältö uudelleen.

Internet-radio ei kuulu

● Tätä laitetta ei ole yhdistetty internettiin.

Voidaksesi käyttää internetradioasemaa on tämän laitteen oltava kytkettynä internettiin. Tarkasta, ovatko tälle laitteelle määritetyt verkkoasetukset (kuten IP-osoite) oikein. Katso seuraavasta lisätietoja:

- ”Tämän laitteen verkkotietojen tarkastus” (s. 249)

● Valitsemasi internet-radioasema ei lähetä juuri nyt ohjelmaa.

Radioasemassa on verkkohäiriö, tai palvelu on lakkautettu. Yritä kuunnella asemaa uudelleen myöhemmin tai valitse toinen asema.

● Valitsemasi internet-radioasema ei ole juuri nyt käytettävissä.

Jotkin internet-radiot eivät lähetä ohjelmaa ympäri vuorokauden. Yritä kuunnella asemaa uudelleen myöhemmin tai valitse toinen asema.

● Verkkolaitteistosi (reititin jne.) palomuuriasetukset rajoittavat pääsyä verkkoon.

Tarkasta verkkolaitteistosi palomuuriasetukset. Internet-radio kuuluu vain, kun se kulkee radioaseman määräämän portin kautta. Porttinumeroon vaikuttaa internetradioasema.

iPhone ei tunnista tätä laitetta AirPlay-toiston aikana

- **Tämä laite on yhdistetty useaan SSID-reitittimeen.**

Pääsyä tähän laitteeseen saattaa rajoittaa reitittimen verkon erotoiminto. Yhdistä iPhone SSID:hen, joka voi käyttää tätä laitetta. (Yhdistä ne ensisijaiseen vaihtoehtoon (Primary SSID) listassa yllä).

Ota pois käytöstä musiikin toisto AirPlayn välityksellä

- **Laite ei voi toistaa iPhoneen tallennettuja kappaleita.**

Tarkasta kappaleiden datatyyppi. Jos kappaleita ei voida toistaa edes iPhoneessa, kappaleiden data tai tallennusalue voi olla rikki.

Mobiililaitteiden sovellus ei tunnista tätä laitetta

- **Tämä laite ja mobiililaite eivät ole samassa verkossa.**

Tarkista verkkoyhteys ja reitittimesi asetukset. Tämän laitteen ja mobiililaitteen on oltava kytkettynä samaan verkkoon.

- **Tämä laite on yhdistetty useaan SSID-reitittimeen.**

Pääsyä tähän laitteeseen saattaa rajoittaa reitittimen verkon erotoiminto. Yhdistä matkapuhelin SSID:hen, joka voi käyttää tätä laitetta. (Yhdistä ne ensisijaiseen vaihtoehtoon (Primary SSID) listassa yllinnä).

Laiteohjelmiston päivitys verkon kautta epäonnistui

● Verkon tila saattaa estää sen.

Käynnistä laiteohjelmiston päivitys verkon kautta uudestaan tai päivitä se USB-muistitikun avulla. Katso seuraavasta lisätietoja:

- ”Laiteohjelmiston (firmware) päivitys” (s. 303)

Bluetooth®-ongelmia

Bluetooth®-yhteyttä ei voida muodostaa

● **Laitteen takalevyn langattomat antennit eivät ole pystyasennossa.**

Kiinnitä langattomat antennit pystyasentoon niin, että voit muodostaa langattoman yhteyden Bluetooth-laitteeseen.

● **Tämän laitteen Bluetooth-toiminto on kytketty pois toiminnasta.**

Ottaa käyttöön Bluetooth-toiminto. Katso seuraavasta lisätietoja:

- ”Bluetooth®-käytön asetus” (s. 258)

● **Toisen Bluetooth-laitteen Bluetooth-toiminto on kytketty pois toiminnasta.**

Käynnistä toisen Bluetooth-laitteen Bluetooth-toiminto.

● **Toisesta Bluetooth-laitteesta on jo yhteys tähän laitteeseen.**

Katkaise nykyinen Bluetooth-yhteys ja muodosta uusi yhteys. Katso seuraavasta lisätietoja:

- ”Bluetooth®-laitteen musiikin toisto tällä laitteella” (s. 142)

● **Tämä laite ja Bluetooth-laite ovat liian kaukana toisistaan.**

Siirrä Bluetooth-laite lähemmäs tätä laitetta.

● **Lähellä on laite (mikroaaltouuni, langaton LAN tms.), joka lähettää signaalia 2,4 GHz:n taajuuskaistalla.**

Siirrä tätä laitetta ja Bluetooth-laitetta pois noista laitteista. Jos langaton reititin tukee 5 GHz:n kaistaa, luo uusi yhteys 5 GHz:n kaistalla.

● **Bluetooth-laite ei tue A2DP-profiilia.**

Käytä Bluetooth-laitetta, joka tukee A2DP-profiilia.

● **Bluetooth-laitteeseen rekisteröidyt yhteystiedot eivät ole jostain syystä toimivia.**

Poista yhteystiedot Bluetooth-laitteesta ja muodosta sitten uusi yhteys Bluetooth-laitteen ja tämän laitteen välille. Katso seuraavasta lisätietoja:

- ”Bluetooth®-laitteen musiikin toisto tällä laitteella” (s. 142)

Ääntä ei kuulu, tai ääni pätkee Bluetooth®-liitännällä toimivan toiston aikana

● **Bluetooth-laitteen äänenvoimakkuus on säädetty hyvin pieneksi.**

Lisää äänenvoimakkuutta Bluetooth-laitteesta.

● **Toinen laite ei asetusten mukaan voi lähettää Bluetooth-audiosignaalia tähän laitteeseen.**

Valitse Bluetooth-laitteesta audiolähtöasetus, joka sallii äänen ohjaamisen eteenpäin.

● **Bluetooth-yhteys on katkaistu.**

Muodosta Bluetooth-yhteys Bluetooth-laitteen ja tämän laitteen välille uudestaan. Katso seuraavasta lisätietoja:

- ”Bluetooth®-laitteen musiikin toisto tällä laitteella” (s. 142)

● **Tämä laite ja Bluetooth-laite ovat liian kaukana toisistaan.**

Siirrä Bluetooth-laite lähemmäs tätä laitetta.

● **Lähellä on laite (mikroaaltouuni, langaton LAN tms.), joka lähettää signaalia 2,4 GHz:n taajuuskaistalla.**

Siirrä tätä laitetta ja Bluetooth-laitetta pois noista laitteista. Jos langaton reititin tukee 5 GHz:n kaistaa, luo uusi yhteys 5 GHz:n kaistalla.

Virheviestit etulevyn näytössä

Virheviestit etulevyn näytössä

Jos etunäytössä näkyy virheilmoitus, katso lisätietoja seuraavasta taulukosta.

Viesti	Syy	Toimenpide
Check SP Wires	Kaiutinkaapelit ovat aiheuttaneet oikosulun.	Kierrä jokaisen kaiutinkaapelin johtimien paljaat päät tiukasti yhteen ja kytke ne kunnolla tähän laitteeseen ja kaiuttimiin. Katso seuraavasta lisätietoja: <ul style="list-style-type: none"> ”Kaiuttimen yhdistäminen” (s. 66)
Access denied	Pääsy mediapalvelimiin (PC:t/NAS) on estetty.	Määritä jakamisasetukset ja salli musiikkisällön jakaminen tämän laitteen kanssa.
Access error	Laite ei voi lukea USB-laitetta.	Sammuta tämä laite ja kytke USB-laite uudelleen tähän laitteeseen. Jos ongelma uusiutuu, käytä toista USB-laitetta.
	Tämän laitteen ja verkon välisellä signaalitiellä on ongelma.	Varmista, että reititin ja modeemi on päällä, ja tarkasta tämän laitteen ja reitittimen (tai keskittimen) välinen yhteys. Katso seuraavasta lisätietoja: <ul style="list-style-type: none"> ”Verkkokaapelin kytkentä (langallinen liitäntä)” (s. 79) ”Langattomien antennien valmistelu (langaton liitäntä)” (s. 80)
Unable to play	Laite ei voi toistaa musiikkikappaleita.	Varmista, että tiedostotyypit ovat sellaisia, joita tämä laite pystyy toistamaan. Jos laite tukee kyseistä formaattia, mutta ei toista mitään tiedostoja, verkko on saattanut kuormittua liiallisesta tiedonsiirrosta. Katso seuraavasta lisätietoja laiteyhteensopivista tiedostoformaateista: <ul style="list-style-type: none"> ”Tuetut tiedostoformaatit” (s. 391)
USB Overloaded	Kytkeyden USB-laitteen läpi kulkee ylivirta.	Sammuta tämä laite ja kytke USB-laite uudelleen tähän laitteeseen. Jos ongelma uusiutuu, käytä toista USB-laitetta.
Internal Error	On tapahtunut sisäinen virhe.	Ota yhteys lähimpään valtuutettuun Yamaha-jälleenmyyjään tai -huoltoon.
Remote ID Mismatch	Kauko-ohjaimen ja keskusyksikön ID-koodit eivät vastaa toisiaan.	Muuta tämän laitteen kauko-ohjaimen tai keskusyksikön ID-koodi. Katso seuraavasta lisätietoja: <ul style="list-style-type: none"> ”Kauko-ohjaimen ID-koodin valinta” (s. 313)
Remote Sensor Off	Laitteen kauko-ohjaimen tunnistin on kytketty pois päältä.	Kytke laitteen kauko-ohjaimen tunnistin päälle. Katso seuraavasta lisätietoja: <ul style="list-style-type: none"> ”Kauko-ohjaimen käyttöasetukset” (s. 312)
NOT FOUND	USB-muistitikulle tallennettua laiteohjelmistotiedostoa ei löydetä kohdassa ”USB Update”.	Tarkasta, että uusi laiteohjelmisto on tallennettu USB-muistitikulle. Lisätietoja latauksista saat Yamahan verkkosivulta.
Version error	Laiteohjelmiston päivittämisessä tapahtui virhe.	Päivitä laiteohjelmisto uudestaan. Katso seuraavasta lisätietoja: <ul style="list-style-type: none"> ”Laiteohjelmiston (firmware) päivitys” (s. 317) ”Laiteohjelmiston (firmware) päivitys verkosta” (s. 320)
Update failed.	Laiteohjelmiston päivittämisessä tapahtui virhe.	Päivitä laiteohjelmisto uudestaan etunäytössä näytettävien ohjeiden mukaisesti.

LIITE

Huolto ja puhdistus

Etulevyn huolto

Etulevyn huoltotapa on seuraava.

- Pyyhi etulevy pehmeällä, kuivalla kankaalla. Älä pyyhi pintaa voimakkaasti. Tämän ohjeen noudattamatta jättäminen saattaa vahingoittaa pintaa.
- Ennen kuin puhdistat etulevyn, varmista, että olet kytkenyt virran pois (valmiustila) laitteesta.
- Valmiustilassa pitämällä alhaalla SELECT/ENTER-painiketta ota käytöstä pois kosketusnäyttötoiminto niin, että voit estää laitetta kytkeytymästä päälle vahingossa.

Langaton verkkokytkenä

Verkkoyhteyden muodostustavan valinta

Valitse langattoman yhteyden muodostustapa käytettävissä olevan verkkoympäristön perusteella.

- 1 Paina SETUP.**
- 2 Valitse ”Network”.**
- 3 Valitse ”Network Connection”.**
- 4 Valitse ”Wireless(Wi-Fi)”.**

Valittavissa on seuraavat yhteydenmuodostustavat.

- ”WPS-painiketta käyttävän langattoman yhteyden asetus” (s. 380)
- ”iPhonea käyttävän langattoman yhteyden asetus” (s. 381)
- ”Langattoman yhteyden asetus valitsemalla käytettävissä olevien tukiasemien listasta” (s. 382)
- ”Langattoman verkkoyhteyden asetusten määrittäminen manuaalisesti” (s. 383)
- ”Langattoman yhteyden asetus käyttämällä WPS PIN-koodia” (s. 384)

HUOM!

Kun laite on lisätty MusicCast-verkkoon, verkkoasetukset voidaan tehdä samaan aikaan. Jos haluat käyttää MusicCast-toimintoa, seuraavaa tapaa suositellaan.

Yhteenliittyvät linkit

”Tämän laitteen lisääminen MusicCast-verkkoon” (s. 90)

WPS-painiketta käyttävän langattoman yhteyden asetus

Voit muodostaa langattoman yhteyden helposti painamalla langattoman reitittimen WPS-painiketta.

SETUP-valikko

”Network” > ”Network Connection” > ”Wireless(Wi-Fi)”

1 Valitse ”WPS Button”.

2 Yhdistä verkkoon langattomasti ruudussa näkyvien ohjeiden mukaisesti.

Kun yhteydenmuodostus on päättynyt, ”Completed” tulee näkyviin TV:seen.

Jos näkyviin tulee ”Not connected”, toista uudestaan vaiheesta 1 tai käytä toista yhteydenmuodostuksen tapaa.

Nyt verkkoasetukset on tehty.

HUOM!

Laitetta ei ehkä voi yhdistää langattomaan reitittimeen käyttämällä WEP-toimintoa salaustapana. Yritä siinä tapauksessa jotakin muuta yhteydenmuodostustapaa.

Mikä on WPS?

- WPS (Wi-Fi Protected Setup) on Wi-Fi Alliancen laatima standardi, jonka ansiosta kotiverkko on helppo tehdä.

Yhteenliittyvät linkit

”Verkkoyhteyden muodostustavan valinta” (s. 379)

iPhonea käyttävän langattoman yhteyden asetus

Voit helposti asettaa langattoman yhteyden ottamalla käyttöön iPhoneen yhteysasetukset. Ennen kuin jatkat, varmista, että iPhoneesta on yhteys langattomaan reitittimeen.

HUOM!

iPhoneen käyttöjärjestelmän on oltava iOS 7 tai uudempi.

SETUP-valikko

”Network” > ”Network Connection” > ”Wireless(Wi-Fi)”

1 Valitse ”WAC(iOS)”.

2 Yhdistä verkkoon langattomasti ruudussa näkyvien ohjeiden mukaisesti.

Kun jakotoiminto päättyy, tämä laite on muodostanut automaattisesti yhteyden valittuun verkkoon.

Nyt verkkoasetukset on tehty.

HUOM!

- Tämä prosessi palauttaa seuraavat oletusasetukset:
 - Verkkoasetukset
 - Bluetooth-asetukset
 - Pikavalinnoiksi tallennetut Bluetooth-, USB-, mediapalvelin- ja verkkosisällöt
 - Internetradioasemat, jotka on rekisteröity ”Favorites”-kirjanmerkeiksi
 - Verkkopalveluiden tilítiedot
- Tätä toimintoa ei voi käyttää, jos langattomassa reitittimessä (tukiasemassa) on WEP-suojaus. Käytä siinä tapauksessa jotakin toista yhteydenmuodostustapaa.
- Jos laitetta ei ole yhdistetty verkkokaapelilla, varoitusviesti näkyy TV:ssä. Irrota verkkokaapeli laitteesta ja sen jälkeen aseta langaton yhteys.

Yhteenliittyvät linkit

”Verkkoyhteyden muodostustavan valinta” (s. 379)

Langattoman yhteyden asetus valitsemalla käytettävissä olevien tukiasemien listasta

Voit asettaa langattoman yhteyden valitsemalla tukiaseman laitteen löytämien langattomien LAN-reitittimien listasta. Sinun täytyy syöttää salasana manuaalisesti.

SETUP-valikko

”Network” > ”Network Connection” > ”Wireless(Wi-Fi)”

1 Valitse ”Access Point Scan”.

2 Yhdistä verkkoon langattomasti ruudussa näkyvien ohjeiden mukaisesti.

Kun yhteydenmuodostus on päättynyt, ”Completed” tulee näkyviin TV:seen.

Jos näkyviin tulee ”Not connected”, toista uudestaan vaiheesta 1 tai käytä toista yhteydenmuodostuksen tapaa.

Nyt verkkoasetukset on tehty.

Yhteenliittävät linkit

”Verkkoyhteyden muodostustavan valinta” (s. 379)

Langattoman verkkoyhteyden asetusten määrittäminen manuaalisesti

Voit määrittää langattoman yhteyden syöttämällä tarvittavat tiedot manuaalisesti. Määritä oman verkkosi SSID (verkkonimi), salausmenetelmä ja salasana.

SETUP-valikko

”Network” > ”Network Connection” > ”Wireless(Wi-Fi)”

1 Valitse ”Manual Setting”.

2 Yhdistä verkkoon langattomasti ruudussa näkyvien ohjeiden mukaisesti.

Kun yhteydenmuodostus on päättynyt, ”Completed” tulee näkyviin TV:seen.

Jos näkyviin tulee ”Not connected”, tarkasta, että olet kirjoittanut kaikki tiedot oikein, ja toista vaiheesta 1.

Nyt verkkoasetukset on tehty.

Yhteenliittävät linkit

”Verkkoyhteyden muodostustavan valinta” (s. 379)

Langattoman yhteyden asetus käyttämällä WPS PIN-koodia

Voit määrittää langattoman yhteyden kirjoittamalla tämän laitteen PIN-koodin langattomaan reitittimeen. Tämä tapa on käytettävissä, jos langaton reititin tukee WPS PIN-koodimenetelmää.

SETUP-valikko

”Network” > ”Network Connection” > ”Wireless(Wi-Fi)”

1 Valitse ”PIN Code”.

2 Yhdistä verkkoon langattomasti ruudussa näkyvien ohjeiden mukaisesti.

Kun yhteydenmuodostus on päättynyt, ”Completed” tulee näkyviin TV:seen.

Jos näkyviin tulee ”Not connected”, toista uudestaan vaiheesta 1 tai käytä toista yhteydenmuodostuksen tapaa.

Nyt verkkoasetukset on tehty.

Yhteenliittyvät linkit

”Verkkoyhteyden muodostustavan valinta” (s. 379)

Etutehostekaiuttimien käyttö

Etutehostekaiuttimen kokoonpano

Seuraavat kolme kokoonpanomallia on käytettävissä etutehostekaiuttimille. Valitse vaihtoehto, joka sopii parhaiten kuunteluympäristöösi.

- Front Height
- Overhead
- Dolby Enabled SP

HUOM!

- Voit nauttia Dolby Atmos-, DTS:X- tai CINEMA DSP HD³-äänestä millä tahansa kaiutinkokoonpanomallilla.
- Kun käytät etutehostekaiuttimia, määritä ”Layout”-asetus ”Setup”-valikossa ennen kaiutinasetusten (YPAO) automaattista optimointia.

Yhteenliittyvät linkit

”Etutehostekaiuttimien kokoonpanon asetus” (s. 204)

Etutehostekaiuttimien asennus etukorkeussijaintiin

Asenna etutehostekaiuttimet etuseinään (Etukorkeus).

Äänikenttästä tulee luonnollinen. Tilaäänikentän vasen, oikea, ylä- ja alaosa limittyvät saumattomasti toisiinsa, ja äänikenttä laajenee havaittavan kannalta uskottavasti.



Etutehostekaiuttimien asennus overhead-sijaintiin

Asenna etutehostekaiuttimet kattoon kuuntelupaikan yläpuolelle (Overhead).

Äänikenttään saadaan realistiset ylhäältä tulevat tehosteet (ns. overhead-äänät). Myös tiläänikentän etu- ja takaosa limittyvät toisiinsa saumattomasti.



HUOMIO

- Käytä kaiuttimia, jotka on tarkoitettu kiinnitettäväksi kattoon. Käytä kiinnityksessä putoamisen estäviä turvaratkaisuja. Tilaa asennustyö alan pätevältä ammattilaiselta tai jälleenmyyjältä.



HUOM!

Kun asennat etutehostekaiuttimia kattoon, asenna ne juuri kuuntelupaikan yläpuolelle tai kattoon etukaiuttimien laajennuksien ja kuuntelupaikan väliin.

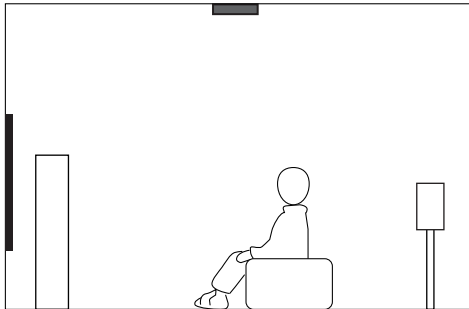
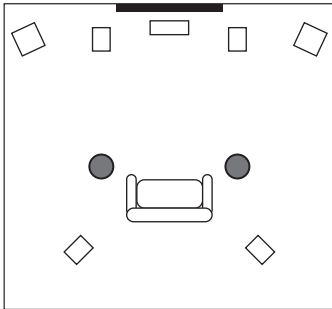

Dolby-mahdollistettujen kaiuttimien käyttö etutehostekaiuttimina

Käytä Dolby-mahdollistettuja kaiuttimia etutehostekaiuttimina.

Järjestelmä ohjaa ääntä heijastumaan katon kautta, ja äänikenttään tulee tilavaikutelmaa myös ylhäältä (ns. overhead-tehosteet), vaikka käytössä on vain perinteisesti sijoitetut kaiuttimet.

Lisätietoja varten katso Dolby-mahdollistettujen kaiuttimien käyttöohjeita.



HUOM!

- Sijoita Dolby Enabled -kaiuttimet tavallisten etukaiuttimien päälle tai niiden läheisyyteen.
- Dolby Enabled -kaiutin voidaan integroida tavalliseen kaiuttimeen.

Tuetut laitteet ja tiedostoformaatit

Yhteensopivat Bluetooth®-laitteet

Tämä laite tukee seuraavia Bluetooth-laitteita.

- Voit käyttää Bluetooth-laitteita, jotka tukevat A2DP-protokollaa.
- Yhdistämistä Bluetoothin välityksellä ja tässä oppaassa kuvattuja Bluetooth-toimintoja ja toimintaa ei taata kaikille Bluetooth-laitteille.

Tuetut USB-muistilaitteet

Tämä laite tukee seuraavia USB-laitteita.

- Tämä laite on yhteensopiva USB-muistilaitteiden kanssa, jotka käyttävät FAT16- tai FAT32-tiedostoformaattia.
Älä yhdistä muun tyyppisiä USB-laitteita.
- Salausta käyttävää USB-laitetta ei voi käyttää.
- Kaikkien USB-laitteiden toimintaa ei voida taata.

Tuetut tiedostoformaatit

Tämä laite tukee seuraavia tiedostomuotoja.

Tiedosto	Näytetaajuus (kHz)	Kvantisointibittit (bit)	Bittinopeus (kbps)	Kanavien lukumäärä	Tauottoman toiston tuki
WAV *	32/44,1/48/ 88,2/96/176,4/ 192/352,8/384	16/24/32	-	2	○
MP3	32/44,1/48	-	8 - 320	2	-
WMA	32/44,1/48	-	8 - 320	2	-
MPEG-4 AAC	32/44,1/48	-	8 - 320	2	-
FLAC	32/44,1/48/ 88,2/96/176,4/ 192/352,8/384	16/24	-	2	○
ALAC	32/44,1/48/ 88,2/96	16/24	-	2	○
AIFF	32/44,1/48/ 88,2/96/176,4/ 192/352,8/384	16/24/32	-	2	○
DSD	2,8 MHz/ 5,6 MHz/ 11,2 MHz	1	-	2	○

* Vain Linear PCM-formaatti. 32 bit-float-tiedostoja ei voida toistaa.

- Toistettavat tiedostoformaatit eroavat riippuen mediapalvelimille (PC:t/NAS) asennetusta ohjelmistosta. Lisätietoja on palvelinohjelmiston käyttöohjeessa.
- DRM (Digital Rights Management)-suojattuja tiedostoja ei voi toistaa.

Zone-lähtö

Multi-zone-lähtö

Multi-zone-lähtö näkyy seuraavasti.

Ohjelmalähde	Lähtö		
	Laitteen sisäisen vahvistimen käyttö	Ulkoisen vahvistimen käyttö	
	EXTRA SP 1-2 -liittimet	ZONE OUT -liittimet	HDMI OUT 3 (ZONE OUT)-liitin
	Zone2	Zone2	Zone2
Digitaalialaudio (HDMI)	→ (*2)	→ (*2)	→ (*4)
Digitaalialaudio (COAXIAL/OPTICAL)	→ (*3)	→ (*3)	
Analoginen audio (AUDIO)	→	→	
USB (*1)	→	→	
Verkkolähteet (*1)	→	→	
VIRITIN	→	→	

→ : Käytettävissä

- *1 Toista DSD-audiota Zone2-tilassa valitsemalla "Main Zone Sync" Zone2-tilan tuloksi tai käytä juhlatilaa.
- *2 Se on käytettävissä, kun PCM-signaaleja (2 kanavaa) syötetään. Stereolähtö (miksattu 2 kanavalle) on käytettävissä, kun monikanavasignaaleja syötetään. DSD-audio on käytettävissä vain, kun Main zonessa valittu ohjelmalähde valitaan.
- *3 Se on käytettävissä, kun PCM-signaaleja (2 kanavaa) syötetään.
- *4 Se on käytettävissä, kun PCM-signaaleja (2 kanavaa) syötetään. Stereolähtö (miksattu 2 kanavalle) on käytettävissä, kun monikanavasignaaleja syötetään.

HUOM!

Juhlatilassa Main zonelle valittua tulolähdettä toistetaan kaikissa zoneissa.

Yhteenliittyvät linkit

- "Zone-kaiuttimien kytkentä käyttämällä laitteen sisäistä vahvistinta" (s. 160)
- "Zone-kaiuttimien kytkentä käyttämällä ulkoista vahvistinta" (s. 161)
- "Sama lähde useissa huoneissa (juhlatila)" (s. 166)

Videosignaalin tiet

Videosignaalin tiet

Videolaitteesta tähän laitteeseen tuleva videosignaali siirtyy televisioon, kuten on kuvattu seuraavassa.

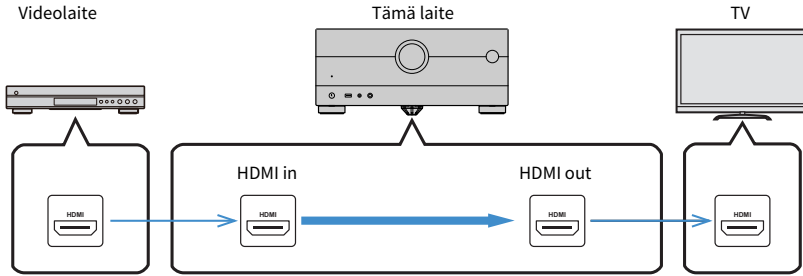

Videon muuntotaulukko

Videon muuntotaulukko näytetään seuraavassa.

	Resoluutio	HDMI out							
		480i/576i	480p/576p	720p	1080i	1080p	4K	8K* ¹	8K* ²
HDMI in	480i/576i	→	→	→	→	→	→		→
	480p/576p		→	→	→	→	→		→
	720p			→	→	→	→		→
	1080i			→	→	→	→		→
	1080p/50, 60 Hz			→	→	→	→		→
	1080p/24 Hz					→	→		→
	4K						→		→
	8K* ¹							→	
	8K* ²								→

→ : Käytettävissä

*1 Se on käytettävissä DSC-pakatuilla videosignaaleilla (Display Stream Compression), joka on VESA:n standardisoima videopakkaustekniikka.

*2 Se on käytettävissä pakkaamattomilla videosignaaleilla.

HUOM!

Voit valita resoluution ja sivusuhteen, joita käytetään HDMI-lähtövideon prosessointiin kohdassa "Video Mode" "Setup"-valikossa.

Yhteenliittyvät linkit

"Lähetettävien HDMI-videosignaalien resoluution asetus" (s. 239)

Tavaramerkit

Tavaramerkit

Tässä käyttöohjeessa on käytetty alla kuvattuja tavaramerkkejä.

COMPATIBLE WITH



Dolby, Dolby Vision, Dolby Atmos ja kaksois-D-symboli ovat Dolby Laboratories Licensing Corporationin tavaramerkkejä.

Valmistettu Dolby Laboratoriesin lisensillä. Luottamuksellisia julkaisemattomia tuotteita.

Tekijänoikeus © 2012–2021 Dolby Laboratories. Kaikki oikeudet pidätetään.



Saadaksesi tietoja DTS-patenteista katso <http://patents.dts.com>.

Valmistettu DTS, Inc.:n lisensillä tai DTS Licensing Limitedin lisensillä.

DTS, DTS:X ja DTS:X-logo ovat DTS, Inc.:n rekisteröityjä tavaramerkkejä tai tavaramerkkejä Yhdysvalloissa ja muissa maissa.

© 2020 DTS, Inc. KAIKKI OIKEUDET PIDÄTETÄÄN.



Tämä AV-vastaanotin on yhteensopiva AirPlay 2:n kanssa. iOS 11.4 tai uudempi vaaditaan.

"Works with Apple"-merkin käyttö tarkoittaa, että lisävaruste on suunniteltu toimimaan erityisesti merkissä määritellyn teknologian kanssa ja kehittäjä on vakuuttanut sen vastaavan Applen toimintastandardeja.

Apple, AirPlay, Apple TV, Apple Watch, iPad, iPad Air, iPad Pro, iPhone, Lightning ja iTunes ovat Apple Inc.:n tavaramerkkejä, jotka on rekisteröity Yhdysvalloissa ja muissa maissa.

Amazon Alexa™

Amazon, Alexa, Amazon Music ja niihin liittyvät logot ovat Amazon.com, Inc.:n tai sen sidosyhtiöiden tavaramerkkejä.

App Store

App Store on Apple Inc.:n palvelumerkki, joka on rekisteröity Yhdysvalloissa ja muissa maissa.



HIGH-DEFINITION MULTIMEDIA INTERFACE

Termit HDMI ja HDMI High-Definition Multimedia Interface, HDMI-tavaramerkin visuaalinen ilme ja HDMI-logot ovat tavaramerkkejä tai rekisteröityjä tavaramerkkejä, jotka omistaa HDMI Licensing Administrator, Inc.

x.v.Color™

"x.v.Color" on Sony Corporationin tavaramerkki.

Android Google Play

Android ja Google Play ovat Google LLC:n tavaramerkkejä.



Wi-Fi CERTIFIED™ Logo ja Wi-Fi Protected Setup Logo ovat Wi-Fi Alliance®:n rekisteröityjä tavaramerkkejä.

Wi-Fi, Wi-Fi CERTIFIED, Wi-Fi Protected Setup ja WPA2 ovat Wi-Fi Alliance®:n tavaramerkkejä tai rekisteröityjä tavaramerkkejä.



Bluetooth®-sanamerkki ja logot ovat Bluetooth SIG, Inc.:n omistamia rekisteröityjä tavaramerkkejä, ja niiden mikä tahansa käyttö Yamaha Corporationin taholta on lisenssin alaista.



Tämä laite tukee DAB/DAB+-viritystä.

SILENT™
CINEMA

“SILENT CINEMA” on Yamaha Corporationin tavaramerkki.

musicCast

MusicCast on Yamaha Corporationin tavaramerkki tai rekisteröity tavaramerkki.

Google Noto Fonts

Tässä tuotteessa on käytetty seuraavia fontteja.

Copyright © June 2015, Google (<https://www.google.com/get/noto/#sans-lgc>), with Reserved Font Name Noto Sans.

Copyright © June 2015, Google (<https://www.google.com/get/noto/help/cjk/>), with Reserved Font Name Noto Sans CJK.

This Font Software is licensed under the SIL Open Font License, Version 1.1.

Lisenssi ja FAQ saatavilla: <http://scripts.sil.org/OFL>

GPL/LGPL

Tämä tuote hyödyntää avoimen lähdekoodin GPL/LGPL-ohjelmistoa joissakin osioissa. Sinulla on oikeus hankkia, kopioida, muuntaa ja jakaa uudelleen vain tätä avointa lähdekoodia. Saadaksesi tietoja avoimen lähdekoodin GPL/LGPL-ohjelmistosta, miten hankkia se, ja GPL/LGPL-lisenssistä käy Yamaha Corporationin verkkosivulla

(<https://download.yamaha.com/sourcecodes/musiccast/>).

Lisenssit

Saadaksesi tietoja tässä tuotteessa käytettävistä kolmansien osapuolten ohjelmistojen lisensseistä katso seuraavaa.

[http://\(IP address of this product*\)/licenses.html](http://(IP address of this product*)/licenses.html)

* Tämän tuotteen IP-osoite on tarkastettu MusicCast Controller-sovelluksella.

Tekniset tiedot

Tekniset tiedot

Alla on kuvattu tämän laitteen tekniset tiedot.

Tuloliittimet

Analoginen audio

- Audio x 4 (mukaan lukien PHONO)

Digitaalialaudio

- Optinen x 2 (Tuetut taajuudet: 32 kHz/44,1 kHz/48 kHz/88,2 kHz/96 kHz)
- Koaksiaalinen x 1 (Tuetut taajuudet: 32 kHz/44,1 kHz/48 kHz/88,2 kHz/96 kHz/176,4 kHz/192 kHz)

HDMI-tuloliitin

- HDMI x 7

Muut liittimet

- USB x 1 (USB2.0)
- NETWORK (Kaapeli) x 1 (100Base-TX/10Base-T)

Lähtöliittimet

Analoginen audio

- Speaker Out x 9 (7 ch) (FRONT L/R, CENTER, SURROUND L/R, EXTRA SP 1 L/R^{*1}, EXTRA SP 2 L/R^{*2})

*1 Määrittäminen on mahdollinen [F.PRESENCE, ZONE2, BI-AMP (FRONT L/R)]

*2 Määrittäminen on mahdollinen [SURROUND BACK, ZONE2]

- Pre Out x 9 (FRONT L/R, CENTER, SURROUND L/R, SURROUND BACK L/R, Subwoofer [monoääninen] x 2)
- ZONE2 OUT x 2 (L/R)
- Kuulokeliitin x 1

HDMI-lähtö

- HDMI OUT x 3*
- * HDMI OUT 3 on liitin, joka on määritetty zone-lähdölle.

Muut liittimet

- YPAO MIC x 1
- REMOTE IN x 1
- REMOTE OUT x 1
- TRIGGER OUT x 2

HDMI

HDMI-ominaisuudet:

- 8K/4K Ultra HD Video (mukaan lukien 4K/120 Hz, 8K/60 Hz), 3D Video, ARC (Audio Return Channel), eARC (enhanced Audio Return Channel), HDMI Control (CEC), Auto Lip Sync, Deep Color, "x.v.Color", HD-audioisto, 21:9-kuvasuhde, BT.2020 Colorimetry, HDR-yhteensopiva, HDR10+-yhteensopiva, Dolby Vision, Hybrid Log-Gamma, ALLM (Auto Low Latency Mode), VRR (Variable Refresh Rate), määritetty HDMI-zone-lähtö

Videoformaatti (toistin)

- VGA
- 480i/60 Hz
- 576i/50 Hz
- 480p/60 Hz
- 576p/50 Hz
- 720p/60 Hz, 50 Hz
- 1080i/60 Hz, 50 Hz
- 1080p/120 Hz, 100 Hz, 60 Hz, 50 Hz, 30 Hz, 25 Hz, 24 Hz
- 4K/120 Hz, 100 Hz, 60 Hz, 50 Hz, 30 Hz, 25 Hz, 24 Hz
- 8K/60 Hz, 50 Hz, 30 Hz, 25 Hz, 24 Hz

Audioformaatti

- Dolby Atmos
- Dolby TrueHD
- Dolby Digital Plus
- Dolby Digital
- DTS:X
- DTS-HD Master Audio
- DTS-HD High Resolution
- DTS Express
- DTS
- DSD 2-ch - 6-ch (2,8 MHz)
- PCM 2-ch - 8-ch (Max. 192 kHz/24-bit)

Sisällönsuojaus: HDCP 1.4/2.3-yhteensopiva

Linkkitoiminto: CEC-yhteensopiva

VIRITIN

Analoginen viritin

- [Yhdistyneen kuningaskunnan, Euroopan ja Venäjän mallit]
DAB/FM, jossa Radio Data System x 1 (TUNER)
- [Australian malli]
DAB/FM x 1 (TUNER)
- [Muut mallit]
FM/AM x 1 (TUNER)

USB

Yhteensopivuus: Massamuistiluokan USB-muisti

Jännite/kapasiteetti: 1,0 A

Bluetooth

Sink Function

- Lähdelaitte kohteeseen AVR (esim. älypuhelin/tabletti)
- Tuetut profiilit
 - A2DP, AVRCP
- Tuetut koodekit
 - SBC, AAC

Source-toiminto

- Vahvistimesta äänentoistimeen (esim. Bluetooth-kuulokkeisiin)
- Tuetut profiilit
 - A2DP, AVRCP
- Tuetut koodekit
 - SBC
- Käytettävissä: Play/Stop, ohjaus Sink-laitteesta

Bluetooth-versio

- Ver. 4.2

Langaton lähtöteho

- Bluetooth Class 2

Suurin mahdollinen tiedonsiirtoetäisyys

- 10 m ilman häiriöitä

Verkko

PC Client -toiminto

AirPlay 2 tuettu

Internetradio

musiikinsuoratoistopalvelu

Wi-Fi -toiminto

- Vaihtoehdot: WPS-yhteys PIN-koodilla ja painikkeella
- Käytettävissä oleva turvamenetelmä: WEP, WPA2-PSK (AES), sekoitustila, ei mitään
- Langaton LAN-standardi: IEEE 802.11 a/b/g/n/ac*
 - * Vain 20 MHz:n kanavanleveys

Yhteensopivat dekodausformaatit

Dekodausformaatti

- Dolby Atmos
- Dolby TrueHD, Dolby Digital Plus
- Dolby Digital
- DTS:X
- DTS-HD Master Audio, DTS-HD High Resolution, DTS Express
- DTS, DTS 96/24, DTS-ES Matrix 6.1, DTS-ES Discrete 6.1

Dekodauksen jälkeinen formaatti

- Dolby Surround
- Neural:X

Audio-osa

Nimellinen lähtöteho (2 kanavan ohjaus)

- (20 Hz - 20 kHz, 0.06% THD, 8 Ω)
 - Etu (v/o), surround (v/o), surround taka (v/o) 110 W/kanava
 - Keski 110 W
- (1 kHz, 0,9% THD, 8 Ω)
 - Etu (v/o), surround (v/o), surround taka (v/o) 120 W/kanava
 - Keski 120 W

Lähtöteho (1 kanavan ohjaus)

- (1 kHz, 0,9% THD, 8 Ω)
 - Etu (v/o), keski, tilääni (v/o), takatehoste (v/o) 135 W
- (1 kHz, 0,9% THD, 6 Ω)
 - Etu (v/o), keski, tilääni (v/o), takatehoste (v/o) 140 W
- (1 kHz, 0,9% THD, 4 Ω)
 - Etu (v/o) 170 W

Suurin tehollinen lähtöteho (1 kanavan ohjaus)

- (1 kHz, 10% THD, 8 Ω)
 - Etu (v/o), keski, tilääni (v/o), takatehoste (v/o) 165 W
- (1 kHz, 10% THD, 6 Ω)
 - Etu (v/o), keski, tilääni (v/o), takatehoste (v/o) 170 W

Vaimennuskerroin

- Etu (v/o) (1 kHz, 8 Ω) 120 tai enemmän

Tuloherkkyys / Tuloimpedanssi

- PHONO (1 kHz, nimellinen lähtöteho) 3,7 mV/47 kΩ
- AUDIO 2 jne. (Epätasapaino) (1 kHz, nimellinen lähtöteho) 220 mV/47 kΩ

Maksimitulosignaali

- PHONO (1 kHz, 0,5% THD) 45 mV
- AUDIO 2 jne. (Epätasapaino) (1 kHz, 0.5% THD) 2,4 V

Nimellistehotaso/Lähtöimpedanssi

- PRE OUT
 - Etu (v/o), keski, tilääni (v/o), takatehoste (v/o), etutehoste (v/o) (1 kHz) 1,0 V/470 Ω
 - Subwoofer (50kHz) 1,0 V/470 Ω
- ZONE2 OUT 470 mV/470 Ω

Maksimitehotaso

- PRE OUT
 - Etu (v/o), keski, tilääni (v/o), takatehoste (v/o), etutehoste (v/o) 2,0 V
 - Subwoofer 6,5 V

Kuulokkeiden impedanssi

16 Ω tai enemmän

LIITE > Tekniset tiedot

Taajuusvaste	
• AUDIO 2 jne. etukanavaan (Pure Direct) (10 Hz - 100 kHz)	+0/-3 dB

RIAA taajuuskorjauksen poikkeama	
• PHONO (20 Hz - 20 kHz)	0±0,5 dB

Harmoninen kokonaissärö (Total Harmonic Distortion)	
• PHONO kohteeseen PRE OUT (Pure Direct) (1 kHz, 1 V)	0,04% tai vähemmän
• AUDIO 2 jne. etukanavaan (Pure Direct) (20 Hz - 20 kHz, 55 W, 8 Ω)	0,05% tai vähemmän

Häiriöetäisyys (IHF-A Network)	
• PHONO (Pure Direct) (Input 1 kΩ Shorted, Speaker Out)	95 dB tai enemmän
• AUDIO 2 jne. (Pure Direct) (Input 1 kΩ Shorted, Speaker Out)	110 dB tai enemmän

Jäännöskohina (IHF-A Network)	
• Etu (v/o) (Speaker Out)	150 µV tai vähemmän

Kanavaerottelu	
• PHONO (Input 1 kΩ Shorted, 1 kHz/10 kHz)	75 dB/60 dB tai enemmän
• AUDIO 2 jne. (Input 1 kΩ Shorted, 1 kHz/10 kHz)	75 dB/61 dB tai enemmän

Äänenvoimakkuus	
• Main zone	MUTE, -80 dB - +16,5 dB (0,5 dB askelta)
• Zone2 (Speaker Out)	MUTE, -80 dB - +16,5 dB (0,5 dB askelta)
• Zone2 (PRE OUT)	MUTE, -80 dB - +10,0* dB (0,5 dB Step)

* Tämä on olosuhteen maksimiarvo: digitaalitulo, Tone Control Bypass, Compressed Music Enhancer Off. Se ei mene maksimiin muissa olosuhteissa.

Sävynsäätöominaisuudet	
• Main zone	
• BASS Tehostus/Vaimennus	±6 dB/0,5 dB tarkkuudella taajuudella 50 Hz
• Basson muuttumistaajuus	350 Hz
• TREBLE Tehostus/Vaimennus	±6 dB/0,5 dB tarkkuudella taajuudella 20 kHz
• Diskantin muuttumistaajuus	3,5 kHz
• Zone2	
• BASS Tehostus/Vaimennus	±6 dB/0,5 dB tarkkuudella taajuudella 50 Hz
• Basson muuttumistaajuus	350 Hz
• TREBLE Tehostus/Vaimennus	±6 dB/0,5 dB tarkkuudella taajuudella 20 kHz
• Diskantin muuttumistaajuus	3,5 kHz

Suodatinominaisuudet	
(fc=40/60/80/90/100/110/120/160/200 Hz)	
• Ylipäästösuodatin (Etu, keski, tilääni, takatehoste)	12 dB/okt.
• Alipäästösuodatin (Subwoofer)	24 dB/okt.

FM-osa

Viritysalue

- [U.S.A.:n ja Kanadan mallit] 87,5 MHz – 107,9 MHz
 - [Aasian, Taiwanin, Brasilian, Keski- ja Etelä-Amerikan ja yleiset mallit] 87,5/87,50 MHz - 108,0/108,00 MHz
 - [Muut mallit] 87,50 MHz – 108,00 MHz
-

50 dB Vaimennusherkkyyys (IHF, 1 kHz, 100% MOD.)

- Monoääninen 3 µV (20,8 dBf)
-

Häiriöetäisyys (IHF)

- Monoääninen 69 dB
 - Stereo 68 dB
-

Harmoninen särö (Harmonic Distortion)

- Monoääninen 0,5%
 - Stereo 0,6%
-

Antennitulo

75 Ω tasapainottomaton

AM-osio (lukuunottamatta Yhdistyneen kuningaskunnan, Euroopan, Venäjän ja Australian malleja)

Viritysalue

- [U.S.A.:n ja Kanadan mallit] 530 kHz – 1710 kHz
- [Aasian, Taiwanin, Brasilian, Keski- ja Etelä-Amerikan ja yleiset mallit] 530/531 kHz - 1710/1611 kHz
- [Muut mallit] 531 kHz – 1611 kHz

DAB-osio (Yhdistyneen kuningaskunnan, Euroopan, Venäjän ja Australian mallit)

Viritysalue

174,928 MHz - 239,200 MHz (Band III)

Tuetut audioformaatit

MPEG 1 Layer II/MPEG-4 HE-AAC v2 (aacPlus v2)

Antenni

75 Ω tasapainottomaton

Yleistä

Virransyöttö	
• [U.S.A.:n ja Kanadan mallit]	AC 120 V, 60 Hz
• [Taiwanin, Brasilian ja Keski- ja Etelä-Amerikan mallit]	AC 110 - 120 V, 60 Hz
• [China malli]	AC 220 V, 50 Hz
• [Korea malli]	AC 220 V, 60 Hz
• [Australian malli]	AC 230 - 240 V, 50 Hz
• [Yhdistyneen kuningaskunnan, Euroopan ja Venäjän mallit]	AC 230 V, 50 Hz
• [Aasian ja yleiset mallit]	AC 220 - 240 V, 50/60 Hz

Virrankulutus	410 W
---------------	-------

Virrankulutus valmiustilassa*	
• HDMI Control - Off, Standby through - Off, Network Standby - Off	0,4 W
• HDMI Control - On, Standby through - On, Network Standby - Off	
• Tulo: AV1 (HDMI ei signaalia)	2,0 W
• HDMI Control - Off, Standby through - Off, Network Standby - On, Bluetooth Standby - Off	
• Kaapeli	2,0 W
• Wi-Fi	2,0 W
• HDMI Control - Off, Standby through - Off, Network Standby - On, Bluetooth Standby - On	
• Kaapeli	2,0 W
• HDMI Control - On, Standby through - On, Network Standby - On, Bluetooth Standby - On	
• Wi-Fi	3,0 W

* Valmiustilassa laite saattaa ladata uuden laitemiston verkon kautta. Tässä tapauksessa virrankulutus valmiustilassa kasvaa suuremmaksi kuin näytetty arvo.

Maksimivirrankulutus (Kaikki kanavat käytössä 10% THD)	
• [Aasian, Brasilian, Keski- ja Etelä-Amerikan ja yleiset mallit]	980 W

Mitat (l x k x s)	435 x 191 x 442 mm
-------------------	--------------------

Ohjeelliset mitat (langaton antenni pystytettynä)	435 x 270 x 442 mm
---	--------------------

Paino	16,2 kg
-------	---------

* Tämä käyttöohje sisältää uusimmat, julkaisuhetkellä voimassa olevat tekniset tiedot. Saat käyttöösi aina uusimman käyttöohjeen lataamalla käyttöohjetiedoston Yamahan verkkosivustosta.

Oletusasetukset

Option-valikon oletusasetukset

"Option"-valikon oletusasetukset ovat seuraavat.

Tone Control	Treble, Bass Bypass (0,0 dB)
* Kun "Treble"- ja "Bass"-kohtien asetuksena on 0,0 dB, näytössä näkyy "Bypass".	
YPAO Volume	
• YPAO Volume	Off
• Adaptive DRC	Off
Dialogue	
• Dialogue Level	0
• DTS Dialogue Control	0
• Dialogue Lift	0
Lipsync	0 ms
Enhancer	
• Enhancer	
• HDMI 1-7, AUDIO 1-4, PHONO, TV	Off
• Muut	On
• Hi-Res Mode	On
Volume Trim	
• Input Trim	0,0 dB
• Subwoofer Trim	0,0 dB
Extra Bass	Off
Video Processing	
• Video Mode	Direct
Video Out	Off
Shuffle / Repeat	
• Shuffle	Off
• Repeat	Off

Setup-valikon oletusasetukset

”Setup”-valikon oletusasetukset ovat seuraavat.

Speaker

Setting Pattern	Pattern1
Setting Data Copy	-
Power Amp Assign	Basic
Configuration	
• Front	Small
• Center	Small
• Surround	Small
• Layout	Rear
• Surround Back	Small
• Front Presence	Small
• Layout	Front Height
• Crossover	80 Hz
• Subwoofer	Use
• Phase	Normal
Distance	3,00 m
Level	0,0 dB
Parametric EQ	Through
Speaker Impedance	8Ω MIN
Test Tone	Off
YPAO Result	
• Result	-

Sound

Information	-
Lipsync	
• Delay Enable	Enable
• Auto/Manual Select	Auto
• Adjustment	0 ms
DSP Parameter	-

All-Channel Stereo	
• Level	0
• Front / Rear Balance	0
• Left / Right Balance	0
• Height Balance	5
• Monaural Mix	Off

Dynamic Range	Maximum
---------------	---------

Volume	
• Max Volume	+16,5 dB
• Initial Volume	Off

Pure Direct Mode	Auto
------------------	------

Adaptive DSP Level	On
--------------------	----

Virtual Speaker	
• VPS	On
• VSBS	On
• Dolby Speaker Virtualization	On

DTS Mode	Mode 1
----------	--------

Scene

Scene Setting	-
---------------	---

Scene Rename	-
--------------	---

Video/HDMI

Information	-
-------------	---

Video Mode	
• Video Mode	Direct
• Resolution	Auto
• Aspect	Through

HDMI Control	
• HDMI Control	On
• ARC	On
• Standby Sync	Auto

HDMI Audio Output	
• HDMI OUT1	Off
• HDMI OUT2	Off
• HDMI ZONE OUT	Off

HDCP Version • HDMI 1–7	Auto
HDMI Standby Through • Yhdistyneen kuningaskunnan, Euroopan, Venäjän ja Korean mallit • Muut mallit	Auto On
HDMI Video Format • HDMI 1–7	4K Mode 1

Network

Information	-
Network Connection	Wired
IP Address • DHCP	On
Network Standby	Auto
DMC Control	Enable
AirPlay Volume Interlock	Limited
Network Name	-
MusicCast Link Power Interlock	Off

Bluetooth

Bluetooth	On
Audio Receive • Disconnect • Bluetooth Standby • Bluetooth Volume Interlock	- On Limited
Audio Send • Transmitter • Device Search	Off -

Multi Zone

Information	-
-------------	---

Zone2	
• Volume	Variable
• Max Volume	+16,5 dB
• Initial Volume	Off
• Audio Delay	0 ms
• Monaural	Off
• Enhancer	On
• Tone Control	Auto
• Extra Bass	Off
• Left / Right Balance	0

Zone Rename	
• Main Zone	-
• Zone2	-

Party Mode Set	
• Target : Zone2	Enable

System

Information	-
-------------	---

Language	English
----------	---------

Audio In	-
----------	---

TV Audio Input	AUDIO 1
----------------	---------

Input Skip	Off
------------	-----

Input Rename	
• HDMI 1–7	Auto
• Muut	Manual

Auto Play	On
-----------	----

(Oletusasetus saattaa olla erilainen riippuen tulolähteestä.)

DSP Skip	Off
----------	-----

Tuner	FM50/AM9
-------	----------

(Vain Aasian, Taiwanin, Brasilian, yleiset ja Keski- ja Etelä-Amerikan mallit)

Remote Key	
• PROGRAM Key	Assign1
• Color Key	Default

Display Settings	
• Dimmer	-2
• Volume	dB
• Short Message	On
• Position	Bottom
• Wallpaper	Type 1
Touch Sound	
	On
Trigger Output 1/2	
• Trigger Mode	Power
• Target Zone	All
ECO	
• Auto Power Standby	20 minutes
• ECO Mode	Off
Memory Guard	
	Off
Initialization	
	-
Backup/Restore	
	-
Firmware Update	
	-

Etunäyttövalikon oletusasetukset

”Front Display”-valikon oletusasetukset ovat seuraavat.

Dimmer	-2
--------	----

Zone Power	Off
------------	-----

Settings

- Function Lock
 - Volume Knob Lock Off
 - Input Selector Lock Off
 - Scene Key Lock Off
- Touch Sound On
- Remote Sensor On
- Remote ID ID1
- Information Skip Off
- Initialization -
- Backup/Restore -
- Firmware Update -
- Retail Demo Mode Off

Yamaha Global Site
<https://www.yamaha.com/>

Yamaha Downloads
<https://download.yamaha.com/>

© 2021 Yamaha Corporation

Published 02/2025 NV-H0

AV19-0080