



Front Surround System
Système Surround Frontal

ATS-930

Owner's Manual
Mode d'emploi
Bedienungsanleitung
Bruksanvisning
Manuale di istruzioni
Manual de Instrucciones
Gebruiksaanwijzing

G

English

Français

Deutsch

Svenska

Italiano

Español

Nederlands

CAUTION: READ THIS BEFORE OPERATING YOUR UNIT.

- To assure the finest performance, please read this manual carefully. Keep it in a safe place for future reference.
- Install this unit in a well ventilated, cool, dry, clean place - away from direct sunlight, heat sources, vibration, dust, moisture, and/or cold. For proper ventilation, allow the following minimum clearances.
Top: 10 cm (4 in), Rear: 10 cm (4 in), Sides: 10 cm (4 in)
- Locate this unit away from other electrical appliances, motors, or transformers to avoid humming sounds.
- Do not expose this unit to sudden temperature changes from cold to hot, and do not locate this unit in an environment with high humidity (i.e. a room with a humidifier) to prevent condensation inside this unit, which may cause an electrical shock, fire, damage to this unit, and/or personal injury.
- Avoid installing this unit where foreign objects may fall onto this unit and/or this unit may be exposed to liquid dripping or splashing. On the top of this unit, do not place:
 - Other components, as they may cause damage and/or discoloration on the surface of this unit.
 - Burning objects (i.e. candles), as they may cause fire, damage to this unit, and/or personal injury.
 - Containers with liquid in them, as they may fall and liquid may cause electrical shock to the user and/or damage to this unit.
- Do not cover this unit with a newspaper, tablecloth, curtain, etc. in order not to obstruct heat radiation. If the temperature inside this unit rises, it may cause fire, damage to this unit, and/or personal injury.
- Do not plug in this unit to a wall outlet until all connections are complete.
- Do not operate this unit upside-down. It may overheat, possibly causing damage.
- Do not use force on switches, knobs and/or cords.
- When disconnecting the power cable from the wall outlet, grasp the plug; do not pull the cable.
- Do not clean this unit with chemical solvents; this might damage the finish. Use a clean, dry cloth.
- Only voltage specified on this unit must be used. Using this unit with a higher voltage than specified is dangerous and may cause fire, damage to this unit, and/or personal injury. Yamaha will not be

held responsible for any damage resulting from use of this unit with a voltage other than specified.

- To prevent damage by lightning, keep the power cable and outdoor antennas disconnected from a wall outlet or the unit during a lightning storm.
- Do not attempt to modify or fix this unit. Contact qualified Yamaha service personnel when any service is needed. The cabinet should never be opened for any reasons.
- When not planning to use this unit for long periods of time (i.e. vacation), disconnect the AC power plug from the wall outlet.
- Be sure to read the “Troubleshooting” section on common operating errors before concluding that this unit is faulty.
- Before moving this unit, press \odot to set this unit in standby mode, and disconnect the power supply cable from the wall outlet.
- Condensation will form when the surrounding temperature changes suddenly. Disconnect the power supply cable from the outlet, then leave the unit alone.
- Install this unit near the wall outlet and where the AC power plug can be reached easily.
- The batteries shall not be exposed to excessive heat such as sunshine, fire or like.
- Secure placement or installation is the owner's responsibility. Yamaha shall not be liable for any accident caused by improper placement or installation of speakers.

Notes on remote controls and batteries

- Do not spill water or other liquids on the remote control.
- Do not drop the remote control.
- Do not leave or store the remote control in the following places:
 - places of high humidity, such as near a bath
 - places of high temperatures, such as near a heater or a stove
 - places of extremely low temperatures
 - dusty places
- Do not expose the remote control sensor of this unit to direct sunlight or lighting such as inverted fluorescent lamps.
- If the batteries grow old, the effective operation range of the remote control decreases

considerably. If this happens, replace the batteries with two new ones as soon as possible.

- Do not use old batteries together with new ones.
- Do not use different types of batteries (such as alkaline and manganese batteries) together. Read the packaging carefully as these different types of batteries may have the same shape and color.
- Exhausted batteries may leak. If the batteries have leaked, dispose of them immediately. Avoid touching the leaked material or letting it come into contact with clothing, etc. Clean the battery compartment thoroughly before installing new batteries.
- Do not throw away batteries with general house waste. Dispose of them correctly in accordance with your local regulations.
- Keep batteries away from children. If a battery is accidentally swallowed, contact your doctor immediately.
- When not planning to use the remote control for long periods of time, remove the batteries from the remote control.
- Do not charge or disassemble the supplied batteries.

WARNING

TO REDUCE THE RISK OF FIRE OR ELECTRIC SHOCK, DO NOT EXPOSE THIS UNIT TO RAIN OR MOISTURE.

As long as this unit is connected to the AC wall outlet, it is not disconnected from the AC power source even if you turn off this unit by \odot . In this state, this unit is designed to consume a very small quantity of power.

\odot (Power key)

Turns on the power of this unit or sets it to the standby mode.

FOR U.K. CUSTOMERS

If the socket outlets in the home are not suitable for the plug supplied with this appliance, it should be cut off and an appropriate 3 pin plug fitted. For details, refer to the instructions described below.

NOTE

The plug severed from the mains lead must be destroyed, as a plug with bared flexible cord is hazardous if engaged in a live socket outlet.

SPECIAL INSTRUCTIONS FOR U.K. MODEL

IMPORTANT

THE WIRES IN THE MAINS LEAD ARE COLOURED IN ACCORDANCE WITH THE FOLLOWING CODE:

Blue: NEUTRAL
Brown: LIVE

As the colours of the wires in the mains lead of this apparatus may not correspond with the coloured markings identifying the terminals in your plug, proceed as follows:

The wire which is coloured BLUE must be connected to the terminal which is marked with the letter N or coloured BLACK. The wire which is coloured BROWN must be connected to the terminal which is marked with the letter L or coloured RED.

Making sure that neither core is connected to the earth terminal of the three pin plug.

Contents

Supplied items	2
Features	3
Frequently asked questions.....	3
Part names and functions (sound bar)	4
Installation	5
Connections	6
Analog connection of an external device (game console)	7
Digital connection of an external device	7
Operations.....	8
Settings.....	10
Programming the sound bar with the TV's remote control (TV's remote control learning function)	10
Sending the TV's remote signal through the sound bar (TV Remote Repeater function)	12
Setting the auto power standby function	12
Initializing the sound bar	12
Troubleshooting	13
Specifications	15

Marks used in this manual

NOTE

This indicates precautions for use of the product and its feature limitations.

HINT

This indicates supplementary explanations for better use.

Supplied items

Make sure you have received all of the following items.

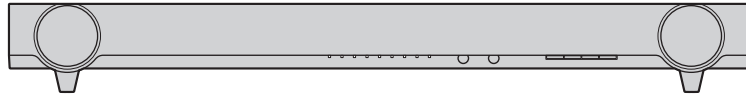

Sound bar

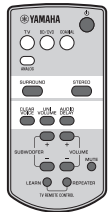

Remote control

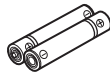

Battery x 2
(AAA, R03, UM4)



Optical cable (1.5 m [4.9 ft])

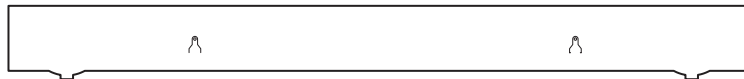

Mounting template

* Using when attaching the sound bar to a wall



Spacer x 2

* Using when attaching the sound bar to a wall

Information for Users on Collection and Disposal of Old Equipment and Used Batteries

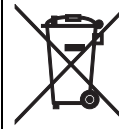

These symbols on the products, packaging, and/or accompanying documents mean that used electrical and electronic products and batteries should not be mixed with general household waste. For proper treatment, recovery and recycling of old products and used batteries, please take them to applicable collection points, in accordance with your national legislation and the Directives 2002/96/EC and 2006/66/EC.



By disposing of these products and batteries correctly, you will help to save valuable resources and prevent any potential negative effects on human health and the environment which could otherwise arise from inappropriate waste handling.

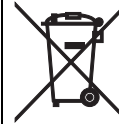

For more information about collection and recycling of old products and batteries, please contact your local municipality, your waste disposal service or the point of sale where you purchased the items.

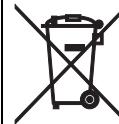

[Information on Disposal in other Countries outside the European Union]
These symbols are only valid in the European Union. If you wish to discard these items, please contact your local authorities or dealer and ask for the correct method of disposal.

Note for the battery symbol (bottom two symbol examples):

This symbol might be used in combination with a chemical symbol. In this case it complies with the requirement set by the Directive for the chemical involved.

Pb

Features

Enjoy powerful and realistic sound from the sound bar with built-in subwoofer, and easy installation and connection to a TV and other devices.

• AIR SURROUND XTREME

Enjoy 7.1 channel surround sound, which creates a wide and deep soundstage, as if speakers are set not only on the left and right, but also behind of the listener (p.9).

• Sophisticated sound technology

Enjoy powerful bass sound for the surround playback with the Yamaha original bass boost technology.

• TV's remote control learning function

Operate the sound bar with the TV's remote control (p.10).

• TV Remote Repeater function

Enables the TV's remote signal to path through the sound bar. If the installed sound bar blocks the TV's remote sensor, the TV's remote will not work. This function provides a convenient solution (p.12).

• Clear voice

Makes voice sound (such as dialogues and narrations) clear (p.9).

• UniVolume

Maintains consistent volume between channels, programs, commercials and sound sources (p.9).

Frequently asked questions

The following section covers popular functions and frequently asked questions about the sound bar.

Q1 Can I operate the sound bar using the remote control of the TV? Switching between the remote controls of the TV and sound bar is inconvenient.

A1 Yes. You can control the sound bar using your TV's remote control by the "TV's remote control learning" function (p.10).

This function is available only for the IR (infrared) remote control. Check your TV's remote control type.

Q2 The TV's remote control does not work after the sound bar is installed in front of the TV.

A2 The sound bar will transmit TV's remote control signals by the "TV Remote Repeater" function (p.12).

This function is available only for the IR (infrared) remote control. Check your TV's remote control type.

Q3 Can I make voice sound more clear?

A3 Yes. Dialogue in movies, TV news or sports programs, etc., can be made clearer using the "clear voice" function (p.9).

Q4 How do I connect the sound bar if the TV does not have an optical output?

A4 If the TV has analog audio outputs (red and white terminals), connect to ANALOG input of the sound bar with an RCA stereo cable (p.7). In this case, select ANALOG for the input source of the sound bar (p.8).

Q5 Can I set the sound bar to turn off automatically when I am not using it?

A5 Yes. Using the "auto power standby" function, the sound bar can be automatically turned off when it is not being used (p.12).

Part names and functions (sound bar)

Sound bar (front panel)

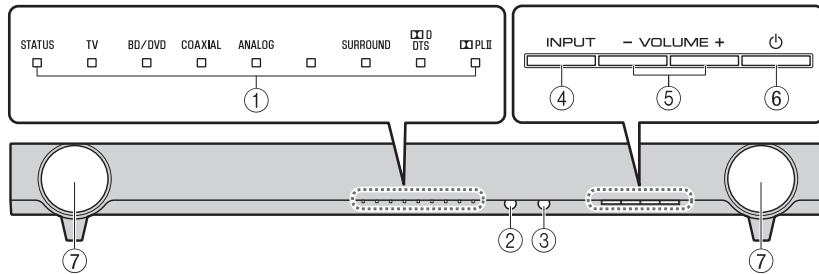

① Indicators

Indicate the status of the sound bar. The indicators will dim automatically if no operations are performed for 5 seconds. Refer to “Operations” (p.8 to 9) for the main functions of the indicators.

② Remote control sensor

Receives infrared signals from the remote control of the sound bar (p.8).

③ TV's remote control sensor

Receives infrared signals from the TV's remote control when the TV Remote Repeater function is enabled (p.12).

④ INPUT key

Selects an input source to be played back.

⑤ VOLUME (+/-) keys

Adjust the volume (p.8).

⑥ (power) key

Turns on or off (standby) the sound bar (p.9).

HINT

- The sound bar may automatically turn off when the auto power standby function is enabled (p.12).

⑦ Speakers

Sound bar (rear panel)

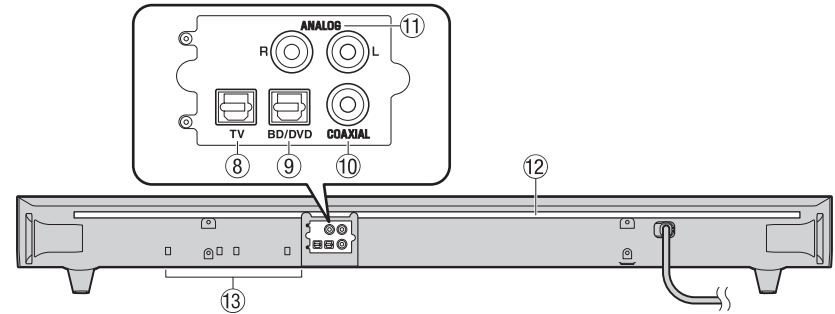

⑧ TV input jack

For connecting to a TV with an optical cable (p.6).

⑨ BD/DVD input jack

For connecting to a playback device, such as a Blu-ray Disc (BD) player, with an optical cable.

⑩ COAXIAL input jack

For connecting an external device with a coaxial digital cable (p.7).

⑪ ANALOG input jacks

For connecting an external device with an RCA stereo cable (p.7).

⑫ IR flasher for TV Remote Repeater

Transmits TV's remote control signals received at the remote control sensor to the TV (p.12).

⑬ Dual built-in subwoofers

The built-in subwoofers are located in the bottom part of the sound bar.

Installation

Place the sound bar on a flat surface such as on top of a TV cabinet.

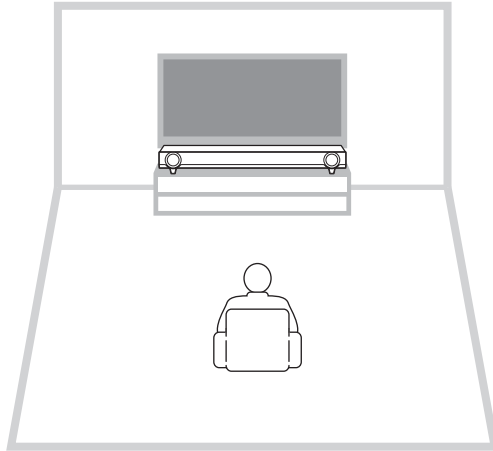

Cautions

- Do not place the sound bar on/under any other devices such as BD player in a pile. Doing so may cause a malfunction due to vibrations.
- Do not touch the grilles (fabric parts) on the front of the sound bar.
- The sound bar contains acoustic suspension speakers. Do not place magnetically sensitive items (hard disk drive, etc.) near the sound bar.
- Depending on your installation environment, it may be better to connect the sound bar and external devices (such as a TV) before installing the sound bar.
- Do not place the sound bar within 50 mm (2") of the TV. The wall mount brackets on the rear panel can be removed as necessary.

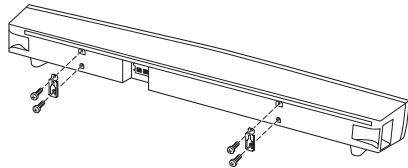

Removing the stands

When the sound bar blocks the view of the lower part of the TV screen or the remote control sensor of the TV, remove the stands (18 mm [3/4"]) of the sound bar to adjust its height.

HINT

- Use the TV Remote Repeater function (p.12) to transmit TV's remote control signals via the sound bar.

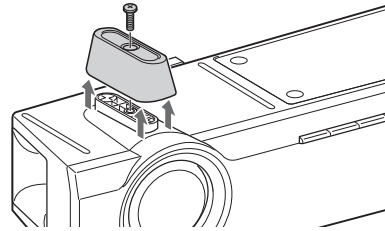

NOTE

- Keep the stands and screws in a safe place for future use.

Attaching the sound bar to a wall

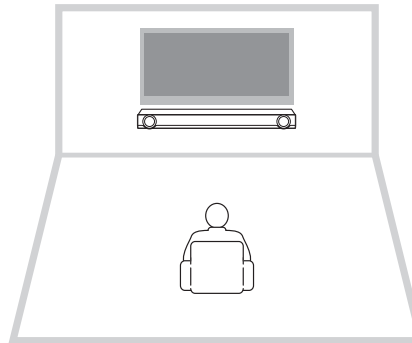

Cautions

- When installing the sound bar on a wall, all installation work must be performed by a qualified contractor or dealer. The customer must never attempt to perform this installation work. Improper or inadequate installation could cause the sound bar to fall, resulting in personal injury.
- Do not attach the sound bar to a wall that is made of weak materials such as plaster or veneered woods. Doing so may cause the sound bar to fall.
- Make sure you use commercially available screws that can support the weight of the installation (specified in Step 2 on the right). Using clamps other than specified screws, such as short screws, nails, and two-sided tape, may cause the sound bar to fall.

How to install on the wall

1 Attach the mounting template on a wall and mark for the screw holes.

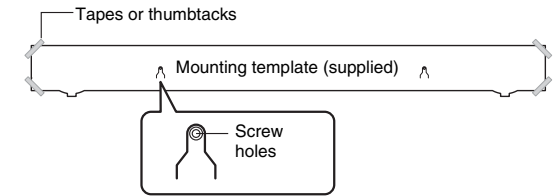

2 Remove the mounting template from the wall, then install commercially available screws and supplied spacers (as illustrated below) at the points marked on the wall.

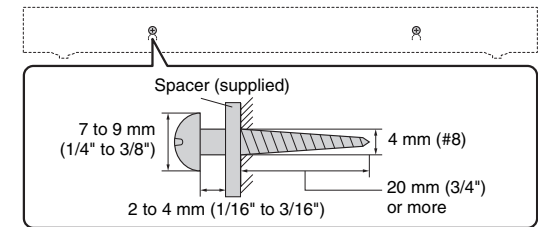

3 Hang the sound bar on the screws.

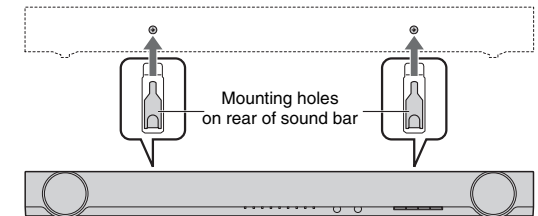

Cautions

- Fix the cables in place where they will not become loose. If your foot or hand accidentally gets caught on a loose cable, the sound bar may fall.
- Check that the sound bar is fixed securely after the installation. Yamaha will bear no responsibility for any accidents caused by improper installations.

Connections

Connect to a TV (or other peripheral device).

CAUTIONS

- Do not connect the power cable of the sound bar to the AC wall outlet before making connections.
- Do not use excessive force when inserting the cable plug. Doing so may damage the cable plug or AC wall outlet.

1 Connect the TV and sound bar with the optical cable (supplied).

Remove the cap of the optical cable and check the direction of the plug.



2 Connect the power cable of the sound bar to an AC wall outlet.

3 Set the TV as follows.

- Set the TV volume to minimum.
- Disable the TV built-in speaker output (if available).

HINT

- If a setting to disable the speaker output is not available on your TV, you may disable it by connecting headphones to the headphone jack on the TV. For details, refer to the manuals of the TV.
- The TV, BD/DVD and COAXIAL input jacks support the following audio signals.
 - PCM (2 channel)
 - Dolby Digital (up to 5.1 channel)
 - DTS Digital Surround (up to 5.1 channel)

Sound bar (rear)

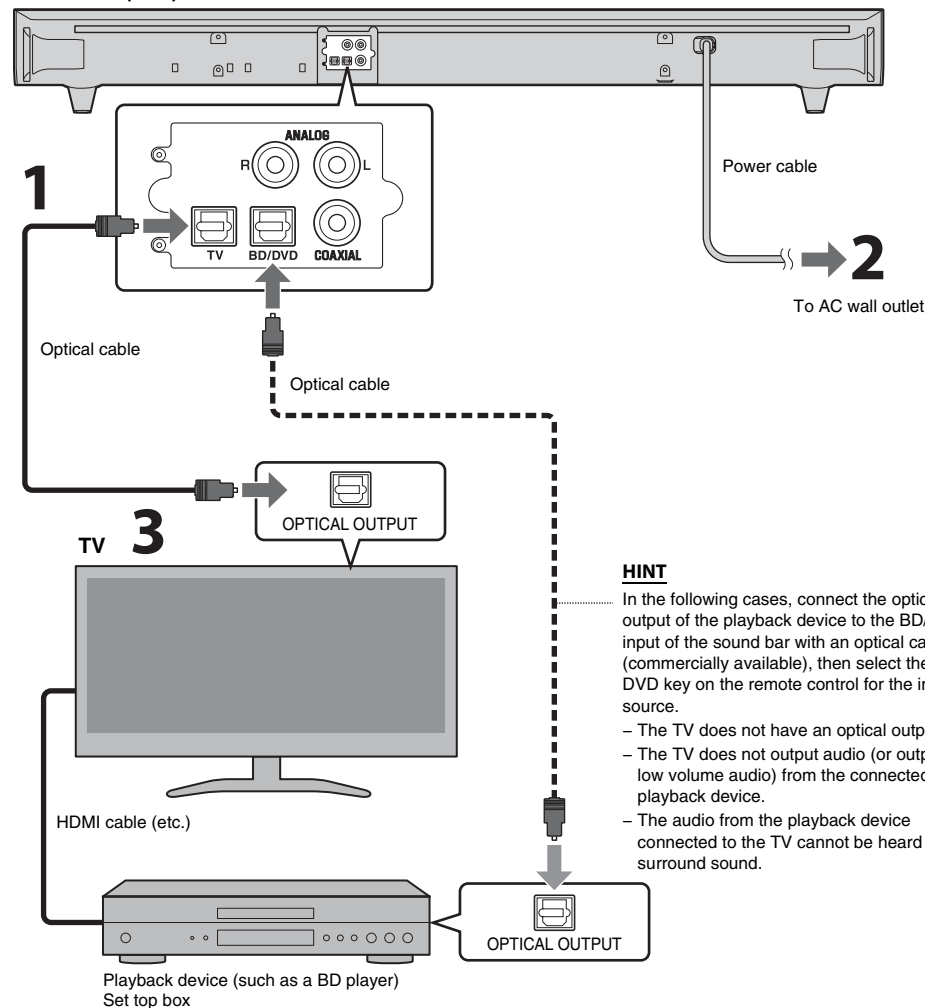

Analog connection of an external device (game console)

You can connect an external device, such as a game console or TV that does not have an optical output, to the ANALOG input jacks of the sound bar.

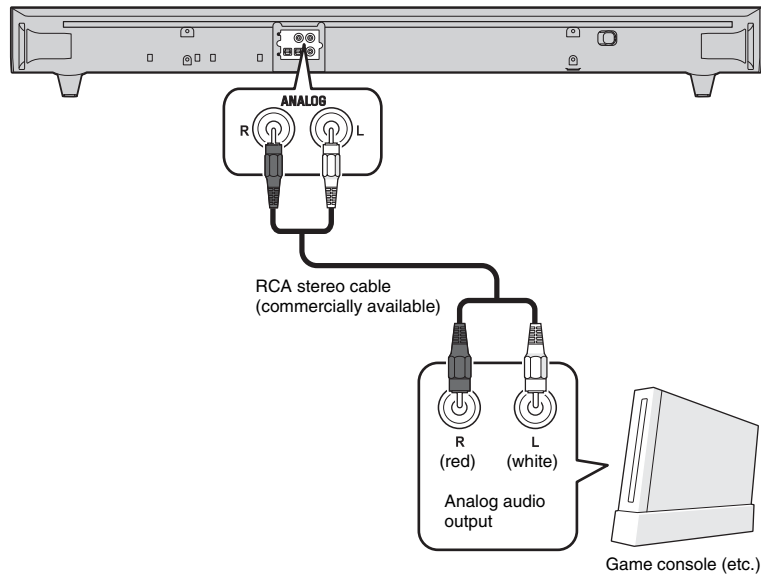

NOTE

- Make sure the left (L) and right (R) channels are connected correctly.
- Select the ANALOG key on the remote control for the input source.

Digital connection of an external device

You can connect an external device that has a coaxial digital audio output, such as a DVD player, to the COAXIAL input jack of the sound bar.

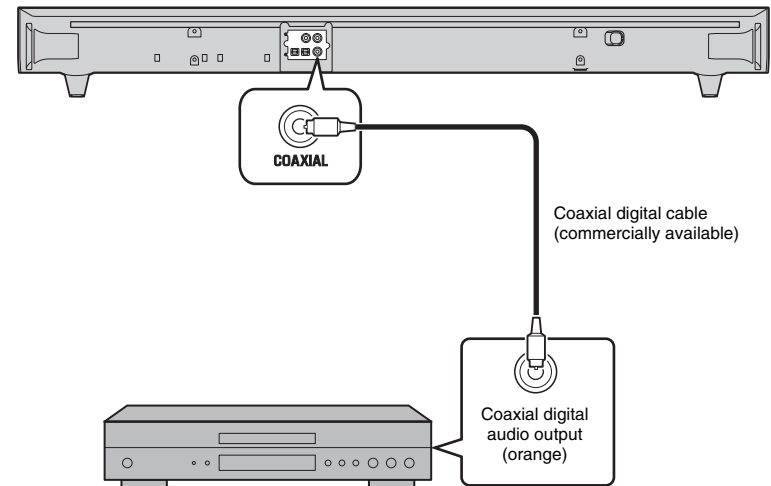

NOTE

- Select the COAXIAL key on the remote control for the input source.

Operations

Preparing the remote control

Peel off the protection sheet before use.

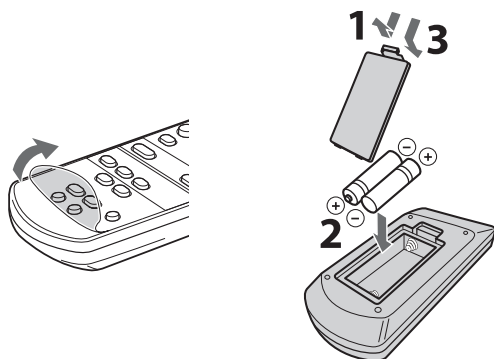

Operating range of the remote control

Remain within the operating range shown below.

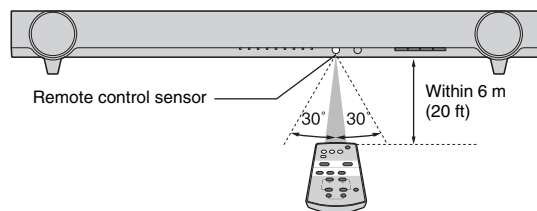

Indicators

The indicators on the front panel flash or light up, to indicate the operation and setting status.

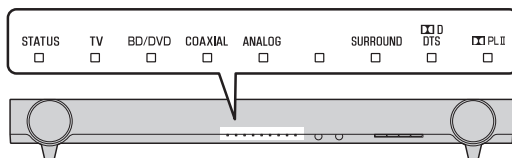

Input keys

Select an input source to be played back.

- TV** TV audio
- BD/DVD** Audio from a device connected to the BD/DVD input jack
- COAXIAL** Audio from a device connected to the COAXIAL input jack
- ANALOG** Audio from a device connected to the ANALOG input jack

The indicator for the selected input source lights up. (Example: when TV is selected)



HINT

- To play audio of the playback device connected to the TV or to watch videos of the playback device, set the TV's input source to the playback device.

SUBWOOFER keys (+/-)

Adjust the volume of the subwoofer.



Volume down (-) ← Volume up (+)

VOLUME keys (+/-)

Adjust the volume of the sound bar.



Volume down (-) ← Volume up (+)

LEARN key★

Sets the sound bar to the TV's remote control learning mode (p.10).

Remote control signal transmitter

Transmits infrared signals.

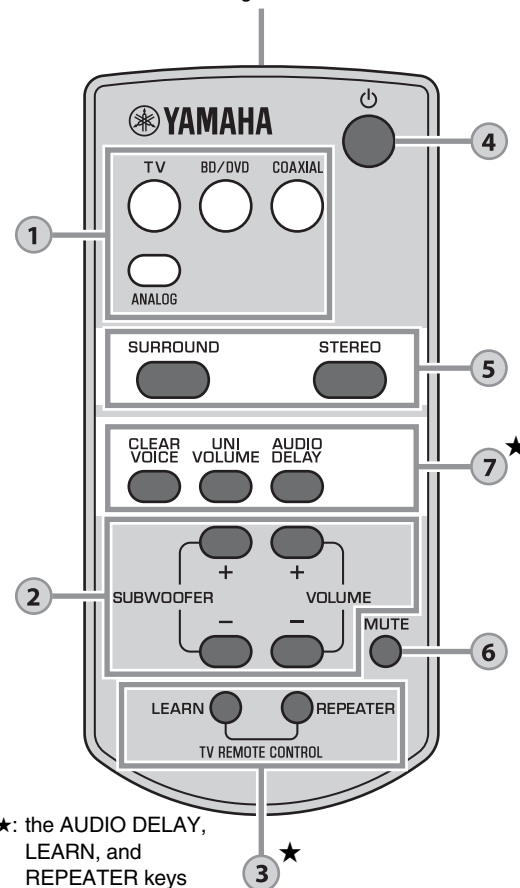

★: the AUDIO DELAY, LEARN, and REPEATER keys require 3-second press.

REPEATER key★

Enables/disables the TV Remote Repeater function (p.12).

4

(power) key

Turns on or off (standby) the sound bar.

STATUS ■ Green (turned on)

STATUS □ Off (turned off)

5

SURROUND and STEREO keys

Switch between surround and stereo (2 channel) playback. When surround playback is selected, you can enjoy a realistic sound effect using Yamaha's exclusive AIR SURROUND XTREME.

SURROUND ■ SURROUND Lights up (surround playback)

STEREO □ SURROUND Off (stereo playback)

HINT

- When 2 channel stereo signals are played in surround, the ■ PLII indicator lights up.

■ PLII Lights up (Dolby Pro Logic II)

6

MUTE key

Mutes the audio output. Press the key again to unmute.

□ ■ ■ ■ ■ ■ ■ ■ □

Flash (on mute)

7

CLEAR VOICE key

Enables/disables the clear voice function. When this function is enabled, you can enjoy clear voice sounds while watching movies, TV dramas, news programs or sports programs.

□ □ □ ■ ■ ■ □ □ □

Flash 3 times (enabled), flash once (disabled)

UNIVOLUME key

Enables/disables the UniVolume function. When this function is enabled, consistent volume is maintained between channels, programs, commercials and sound sources.

□ □ □ ■ ■ ■ □ □ □

Flash 3 times (enabled), flash once (disabled)

AUDIO DELAY key★

Adjusts the audio delay to synchronize the sound with the video when the video image on the TV may seem delayed with respect to the sound. Follow the procedure below to adjust the audio delay.

- Hold down AUDIO DELAY for more than 3 seconds.**
The left most indicator flashes.

■ □ □ □ □ □ □ □ □

- Press SUBWOOFER (+/-) to adjust the audio delay.**

■ □ □ □ □ □ □ □ □

← Smaller delay (-) Larger delay (+) →

- To finish the adjustment, press AUDIO DELAY.**

HINT

- The adjustment will be finished automatically if no operations are performed for 20 seconds.

Decoder indication

The sound bar supports the following audio signals. You can check the type of the input audio signal by the color of the indicator.

- DTS Green (Dolby Digital), Red (DTS Digital Surround)
- Off (PCM)
-

Settings

Programming the sound bar with the TV's remote control (TV's remote control learning function)

Once you program the sound bar, you can control it with your TV's remote control for functions such as turning on/off the TV and sound bar simultaneously, or volume up/down and muting/unmuting of the sound bar.

NOTE

- This function is available only when your TV's remote control uses IR (infrared) signal.
- An RF (Radio Frequency) remote control will not work.
- If you want to use a cable or satellite set top box's remote control to operate the sound bar, use your original TV's IR (infrared) remote control to program the sound bar, then use the set top box's remote control to operate.
- If by changing the volume of the sound bar the TV's volume also changes, set the TV's volume to minimum, or disable speaker output.

- 1 Turn off the TV.**
- 2 Turn off the sound bar.**
- 3 Hold down the LEARN key on the sound bar's remote control for more than 3 seconds to set the sound bar to the learning mode.**

When the sound bar is in the learning mode, the indicators on the front panel flash as shown below.

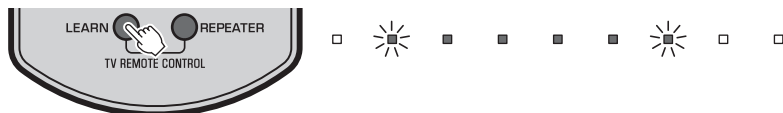

NOTE

- Steps 4 to 7 require only the TV's remote control and the keys on the front panel of the sound bar. The remote control of the sound bar is not necessary.
- If the sound bar has already learned functions, the following indicator light up.
Mute: BD/DVD
Volume (-): COAXIAL
Volume (+): ANALOG
Power: (Blank)

- 4 Teach the sound bar the "Mute" code of the TV's remote control.**

- 4-1 Press INPUT on the front panel of the sound bar.**



- 4-2 While pointing your TV's remote control at the remote control sensor, hold down the mute key for more than 1 second twice or three times.**

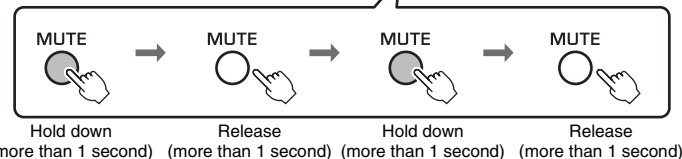
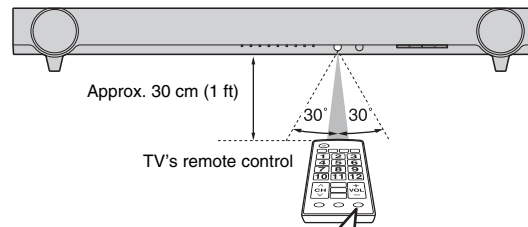

Result	Bleep/buzzer	Indicators
Successfully learned	Once	<p>Lights up</p>
Failed to learn * Repeat from Step 4-1.	Twice	<p>Flash</p>

- 5 Teach the sound bar the "Volume (-)" code of the TV's remote control.**

- 5-1 Press VOLUME (-) on the front panel of the sound bar.**



- 5-2 While pointing your TV's remote control at the remote control sensor, hold down the volume (-) key for more than 1 second twice or three times.**

Result	Bleep/buzzer	Indicators
Successfully learned	Once	<p>Lights up</p>
Failed to learn * Repeat from Step 5-1.	Twice	<p>Flash</p>

6 Teach the sound bar the “Volume (+)” code of the TV’s remote control.

6-1 Press VOLUME (+) on the front panel of the sound bar.



6-2 While pointing your TV’s remote control at the remote control sensor, hold down the volume (+) key for more than 1 second twice or three times.

Result	Bleep/buzzer	Indicators
Successfully learned	Once	 Lights up
Failed to learn * Repeat from Step 6-1.	Twice	 Flash

7 Teach the sound bar the “Power” code of the TV’s remote control.

7-1 Press (power) on the front panel of the sound bar.



7-2 While pointing your TV’s remote control at the remote control sensor, hold down the power key for more than 1 second twice or three times.

Result	Bleep/buzzer	Indicators
Successfully learned	Once	 Lights up
Failed to learn * Repeat from Step 7-1.	Twice	 Flash

8 To finish the learning mode, press the LEARN key on the sound bar’s remote control.

This completes the necessary settings. Now you can operate the sound bar with the TV’s remote control’s mute key, volume keys, or power key.

HINT

- The learning mode will be finished automatically if no operations are performed for 5 minutes.
- Set the TV volume to minimum. When you turn up the volume of the sound bar with the TV’s remote control, the volume of the TV may be turned up at the same time. In this case, follow Step 3 in “Connections” (p.6) to change the TV setting.
- You can press the key on the sound bar’s remote control to finish learning mode.

Clearing all programmed functions

1 With the sound bar turned off, hold down the LEARN key on the sound bar’s remote control for more than 3 seconds. (for entering the learning mode)

When the sound bar is in the learning mode, the indicators on the front panel flash as shown below.



2 Hold down INPUT on the front panel of the sound bar for more than 3 seconds.



If the clearing is completed, you will hear the bleep sound three times.

3 Press the LEARN key on the sound bar’s remote control.

Sending the TV's remote signal through the sound bar (TV Remote Repeater function)

When the TV Remote Repeater function is enabled, the sound bar relays the TV's remote signal received by the front sensor to the rear transmitter. This function should be enabled when you place the sound bar in front of your TV and you cannot operate your TV with the TV's remote control.

NOTE

- This function is available only when your TV's remote control uses infrared signals.

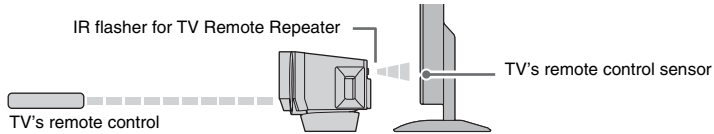

- Turn on the sound bar.
- Hold down the REPEATER key on the sound bar's remote control for more than 3 seconds to enable/disable the TV Remote Repeater function.

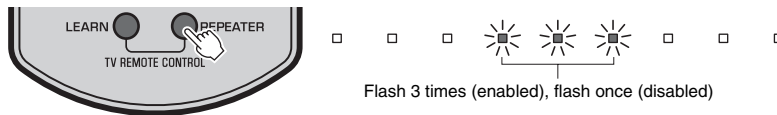

This completes the necessary settings. When the TV Remote Repeater function is enabled, you can operate your TV from the TV's remote control via the sound bar.

HINT

- The TV Remote Repeater function is disabled by default.
- If the power cable of the sound bar is connected to an AC wall outlet and when the TV Remote Repeater function is enabled, the function is usable even when the sound bar is turned off.
- If you have made the sound bar learn the volume (+) operation (p.11), the volume of the TV may be turned up when you turn up the volume of the sound bar with the TV's remote control. In this case, follow Step 3 in "Connections" (p.6) to change the TV setting.
- You can check the status of the TV Remote Repeater function by the center indicator when turning on the sound bar.

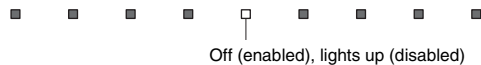

Setting the auto power standby function

By enabling the auto power standby function, you can avoid forgetting to turn off the sound bar after use, or if you fall asleep while watching TV.

NOTE

- When the auto power standby function is enabled and one of the following conditions is met, the sound bar will automatically turn off.
 - No operations for 8 hours

- With the sound bar turned off, hold down the MUTE key on the sound bar's remote control for more than 3 seconds.

You can check the status of the auto power standby function when turning on the sound bar.



HINT

- Initial setting varies depending on the country or region.
 - U.K. and Europe models: enabled
 - Other models: disabled

Initializing the sound bar

Follow the procedure below to initialize the sound bar.

- Turn off the sound bar.
- Hold down the power button on the front panel of the sound bar for more than 3 seconds.

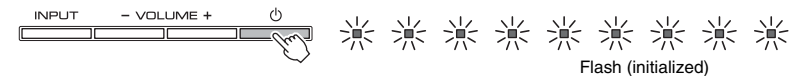

Troubleshooting

Refer to the table below when the sound bar does not function properly. If the problem you are experiencing is not listed below or if the instructions below do not help, turn off the sound bar, disconnect the power cable, and contact the nearest authorized Yamaha dealer or service center.

First, check the following:

- ① **The power cables of the sound bar, TV and playback devices (such as BD players) are connected to AC wall outlets securely.**
- ② **The sound bar, TV and playback devices (such as BD players) are turned on.**
- ③ **The connectors of each cable are securely inserted in to jacks on each device.**

Power and system

Problem	Cause	Remedy
The power turns off immediately.	The auto power standby function worked. When the auto power standby function is enabled and one of the following conditions is met, the sound bar will automatically turn off. - No operations for 8 hours	Disable the auto power standby function (p.12).
The power cannot be turned on.	The protection circuitry has been activated three times consecutively. (If you try to turn on the power in this condition, the STATUS indicator flashes.)	For product protection, the power cannot be turned on. Unplug the power cable from the AC wall outlet and contact the nearest authorized Yamaha dealer or service center.
The sound bar is not reacting.	The internal microcomputer is frozen, due to an external electric shock (such as lightning or excessive static electricity) or to a drop in the power supply voltage.	Hold down  (power) on the front panel of the sound bar for more than 10 seconds to reboot it. (If the problem persists, disconnect the power cable from the AC wall outlet and plug it again.)
TV's 3D glasses do not work.	The sound bar is blocking the 3D glasses transmitter of your TV.	Check the position of the 3D glasses transmitter of your TV and adjust the position of the sound bar. If necessary, remove the stands of the sound bar (p.5).

Audio

Problem	Cause	Remedy
No sound.	Another input source is selected.	Select an appropriate input source (p.8).
	The mute function is activated.	Cancel the mute function (p.9).
	The volume is too low.	Turn up the volume (p.8).
No sound is coming from the subwoofer.	The volume of the subwoofer is too low.	Turn up the volume of the subwoofer (p.8).
	The playback source does not contain low-frequency signals.	Play back a sound source containing low-frequency signals.
The volume decreases when the sound bar is turned on.	The automatic volume adjustment function worked. To prevent excessive loudness, the sound bar automatically controls its volume within a certain level when the sound bar is turned on.	If necessary, turn up the volume (p.8).
No surround effect.	Stereo playback is selected.	Select surround playback (p.9).
	The volume is too low.	Turn up the volume (p.8).
	The TV or playback device is set to output 2 channel audio (such as PCM) only.	Change the digital audio output setting on the TV or playback device to Dolby Digital or BitStream.
	The audio is output from the TV built-in speakers.	Set the TV volume to minimum (p.6).
Noise is heard.	The sound bar is too close to another digital or high-frequency device.	Move those devices away from the sound bar.

Remote control

Problem	Cause	Remedy
The sound bar cannot be controlled using the remote control.	The sound bar is out of the operating range.	Use the remote control within the operating range (p.8).
	The batteries are weak.	Replace with new batteries (p.8).
	The remote control sensor of the sound bar is exposed to direct sunlight or strong lighting.	Adjust the lighting angle, or reposition the sound bar.
The TV cannot be controlled using the TV's remote control.	The remote control sensor of the TV is blocked by the sound bar.	Use the TV Remote Repeater function (p.12) or remove the stands of the sound bar so that the TV's remote control sensor is not blocked (p.5).
	There may be any problem with the TV or TV's remote control.	Refer to the manuals of the TV.
The TV cannot be controlled by using the TV Remote Repeater function.	The TV Remote Repeater function is disabled.	Enable the TV Remote Repeater function (p.12).
	The TV's remote control does not use infrared signals. (Some remote controls may not work even if it uses infrared signals.)	The TV Remote Repeater function cannot be used in this case. Adjust the position of the sound bar so that the remote control sensor of the TV is not blocked by the sound bar and use the TV's remote control to operate the TV.
	The sound bar and TV are too close or too far from one another.	Move the sound bar away from the TV more than 50 mm (2") (p.5). If necessary, remove or attach the stands of the sound bar to adjust height for the IR flasher (for TV Remote Repeater) of the sound bar positioning in front of the remote control sensor of the TV (p.5).
	There is any obstacle (such as cables) between the sound bar and TV.	Remove the obstacle between the sound bar and TV.
	TV is not receiving the remote control signal well since the signals from the TV's remote control and IR flasher (for TV Remote Repeater) of the sound bar are interfering.	Disable the TV Remote Repeater function (p.12).

The sound bar does not learn TV's remote control operations.	The TV's remote control key was not held down long enough.	Hold down the key for more than 1 second twice or three times (p.10).
	The TV's remote control does not use infrared signals. (Some remote controls may not work even if it uses infrared signals.)	The TV's remote control learning function cannot be used in this case. Use the sound bar's remote control to operate the sound bar.
	The position where you operated the TV's remote control is not appropriate.	Operate the TV's remote control at the appropriate position (p.10).
	The batteries of the TV's remote control are weak.	Replace with new batteries.
Sound is coming from the TV when the sound bar volume is turned up with the TV's remote control. (when TV's remote control learning function is used)	The remote control sensor of the sound bar is exposed to direct sunlight or strong lighting.	Adjust the lighting angle, or reposition the sound bar.
	The transmission of the remote control signal was disturbed by the TV screen light.	Turn off the TV and perform the learning operation again (p.10).
	Audio output is enabled on the TV.	Change the TV setting to disable the TV speaker output. If a setting to disable the speaker output is not available on your TV, try the following methods. - Connect headphones to the headphone jack on the TV. - Set the TV volume to minimum.
The power of the sound bar and of the TV switch in the opposite direction. (For example, the TV is turned off if the sound bar is turned on.) (when TV's remote control learning function is used)	The power of the TV was on when you performed the learning operation.	Press the power key on the TV and  (power) on the front panel of the sound bar to turn on them and then press the power key on the TV's remote control to turn off them.

Specifications

Item		specifications
Amplifier Section	Maximum Rated Output Power	Front L/R 30 W x 2 ch
		Subwoofer 60 W
Front Speaker Section	Type	Acoustic suspension type (Non-magnetic shielding type)
	Driver	6.5 cm (2-1/2") cone x 2
	Frequency Response	150 Hz to 22 kHz
Subwoofer Section	Type	Bass reflex type (Non-magnetic shielding type)
	Driver	7.5 cm (3") cone x 2
	Frequency Response	50 Hz to 150 Hz
Decoder	Supported audio signal (TV, BD/DVD)	PCM (2ch) Dolby Digital DTS Digital Surround
Input Jacks	Digital (Optical)	2 (TV, BD/DVD)
	Digital (Coaxial)	1 (COAXIAL)
	Analog (RCA)	1 (ANALOG)
General	Power Supply	U.S.A. and Canada models: AC 120 V, 60Hz Taiwan model: AC 110—120 V, 50/60Hz Other models: AC 220—240 V, 50/60Hz
	Power Consumption	22 W
	Standby Power Consumption	Less than 0.5 W
	Dimensions (W x H x D)	890 x 91 x 115 mm (not including stands and brackets) (35" x 3-5/8" x 4-1/2")
		890 x 109 x 121 mm (including stands and brackets) (35" x 4-1/4" x 4-3/4")
Weight	4.0 kg (8.8 lbs)	

* Specifications are subject to change without notice.



This system employs new technologies and algorithms that make it possible to achieve 7.1 channel surround sound with only front speakers, and without using wall reflections.

UniVolume

"UniVolume" is a trademark of Yamaha Corporation.



Manufactured under license from Dolby Laboratories. Dolby, Pro Logic and the double-D symbol are trademarks of Dolby Laboratories.



For DTS patents, see <http://patents.dts.com>. Manufactured under license from DTS Licensing Limited. DTS, the Symbol, & DTS and the Symbol together are registered trademarks, and DTS Digital Surround is a trademark of DTS, Inc. © DTS, Inc. All Rights Reserved.

"Blu-ray Disc™", "Blu-ray™", and the logos are trademarks of the Blu-ray Disc Association.

ATTENTION : LISEZ CE QUI SUIT AVANT D'UTILISER VOTRE APPAREIL.

- Pour utiliser l'appareil au mieux de ses possibilités, lisez attentivement ce mode d'emploi. Conservez-le soigneusement pour référence.
- Installez cet appareil audio dans un endroit bien aéré, frais, sec et propre - à l'abri de la lumière directe du soleil, des sources de chaleur ou de vibration, des poussières, de l'humidité et du froid. Pour une ventilation correcte, respectez les espaces libres conseillés lors de l'installation. Au-dessus: 10 cm, À l'arrière: 10 cm, Sur les côtés: 10 cm
- Placez l'appareil loin des équipements, moteurs et transformateurs électriques, pour éviter les ronflements parasites.
- N'exposez pas l'appareil à des variations brutales de température, ne le placez pas dans un environnement très humide (par exemple dans une pièce contenant un humidificateur) car cela peut entraîner la condensation d'humidité à l'intérieur de l'appareil qui elle-même peut être responsable de décharge électrique, d'incendie, de dommage à l'appareil ou de blessure corporelle.
- Évitez d'installer l'appareil dans un endroit où des objets peuvent tomber, ainsi que là où l'appareil pourrait être exposé à des éclaboussures ou des gouttes d'eau. Sur le dessus de l'appareil, ne placez pas:
 - d'autres appareils qui peuvent endommager la surface de l'appareil ou provoquer sa décoloration.
 - des objets se consumant (par exemple, une bougie) qui peuvent être responsables d'incendie, de dommage à l'appareil ou de blessure corporelle.
 - des récipients contenant des liquides qui peuvent être à l'origine de décharge électrique ou de dommage à l'appareil.
- Ne couvrez pas l'appareil d'un journal, d'une nappe, d'un rideau, etc. car cela empêcherait l'évacuation de la chaleur. Toute augmentation de la température intérieure de l'appareil peut être responsable d'incendie, de dommage à l'appareil ou de blessure corporelle.
- Ne branchez pas la fiche du câble d'alimentation de l'appareil sur une prise secteur aussi longtemps que tous les raccordements n'ont pas été effectués.
- Ne pas faire fonctionner l'appareil à l'envers. Il risquerait de chauffer et d'être endommagé.
- N'exercez aucune force excessive sur les commutateurs, les boutons et les cordons.

- Pour débrancher la fiche du câble d'alimentation au niveau de la prise secteur, saisissez la fiche et ne tirez pas sur le câble.
- Ne nettoyez pas l'appareil au moyen d'un solvant chimique, ce qui pourrait endommager la finition. Utilisez un chiffon sec et propre.
- N'alimentez l'appareil qu'à partir de la tension prescrite. Alimenter l'appareil sous une tension plus élevée est dangereux et peut être responsable d'incendie, de dommage à l'appareil ou de blessure corporelle. Yamaha ne saurait être tenue responsable des dommages résultant de l'alimentation de l'appareil sous une tension autre que celle prescrite.
- Pour empêcher tout dommage causé par les éclairs, déconnectez la câble d'alimentation et toute antenne extérieure de la prise murale pendant un orage.
- Ne tentez pas de modifier ni de réparer l'appareil. Consultez le service Yamaha compétent pour toute réparation qui serait requise. Le coffret de l'appareil ne doit jamais être ouvert, quelle que soit la raison.
- Si vous envisagez de ne pas vous servir de l'appareil pendant une longue période (par exemple, pendant les vacances), débranchez la fiche du câble d'alimentation au niveau de la prise secteur.
- Lisez la section intitulée « Guide de dépannage » où figurent une liste d'erreurs de manipulation communes avant de conclure que l'appareil présente une anomalie de fonctionnement.
- Avant de déplacer l'appareil, appuyez sur  pour placer l'appareil en veille puis débranchez la fiche du câble d'alimentation au niveau de la prise secteur.
- La condensation se forme lorsque la température ambiante change brusquement. En ce cas, débranchez la fiche du câble d'alimentation et laissez l'appareil reposer.
- Installez cet appareil à proximité de la prise secteur et à un emplacement où la fiche du câble d'alimentation est facilement accessible.
- Les piles ne doivent pas être exposées à une chaleur extrême, par exemple au soleil, à une flamme, etc.
- Le propriétaire est responsable d'installer correctement les composants. Yamaha ne peut être tenue responsable de toute installation incorrecte des enceintes.

Remarques à propos des télécommandes et piles

- Ne renversez aucun liquide sur la télécommande.
- Ne laissez pas tomber la télécommande.
- Ne laissez pas et ne rangez pas la télécommande dans les endroits suivants :
 - endroits très humides, par exemple près d'une baignoire
 - endroits très chauds, par exemple près d'un poêle ou d'un appareil de chauffage
 - endroits très froids
 - endroits poussiéreux
- N'exposez pas le capteur de télécommande de ce système à la lumière directe du soleil ou à une lampe fluorescente à onduleur.
- Si les piles sont vieilles, la portée de la télécommande risque de diminuer considérablement. Le cas échéant, remplacez les piles le plus rapidement possible par deux piles neuves.
- N'utilisez pas à la fois des piles neuves et des piles usagées.
- N'utilisez pas non plus des piles de deux types différents (par exemple, des piles alcalines et des piles au manganèse). Lisez les instructions de l'emballage, car ces types de piles peuvent être de forme et de couleur différentes.
- Des piles épuisées risquent de fuir. En cas de fuite, jetez les piles immédiatement. Évitez de toucher le liquide qui a fui et veillez à ce qu'il n'entre pas en contact avec vos vêtements, etc. Nettoyez soigneusement le logement d'insertion des piles avant d'insérer de nouvelles piles.
- Ne jetez pas les piles avec les ordures ménagères. Mettez-les au rebut conformément aux réglementations locales en vigueur.
- Tenez les piles à l'écart des enfants. En cas d'ingestion accidentelle, contactez immédiatement un médecin.
- Si vous pensez ne pas utiliser la télécommande pendant une période prolongée, retirez les piles.
- Ne chargez pas et ne démontez pas les piles fournies.

AVERTISSEMENT

POUR RÉDUIRE LES RISQUES D'INCENDIE OU DE SECOUSSE ÉLECTRIQUE, N'EXPOSEZ PAS CET APPAREIL À LA PLUIE OU À L'HUMIDITÉ.

Aussi longtemps qu'il est branché sur la prise de courant, cet appareil n'est pas déconnecté du secteur, même si vous le mettez hors tension à l'aide de la touche . Dans cet état, l'appareil consomme une très faible quantité de courant.

(touche d'alimentation)

Cette touche permet de mettre l'appareil sous tension ou en mode veille.

Table des matières

Éléments livrés	2
Fonctions	3
Questions fréquemment posées	3
Noms de pièces et fonctions (barre de son).....	4
Installation	5
Raccordements	6
Connexion analogique d'un appareil externe (console de jeux).....	7
Raccordement numérique d'un appareil externe.....	7
Fonctionnement	8
Réglages	10
Programmation de la barre de son avec la télécommande du téléviseur (fonction d'apprentissage de la télécommande du téléviseur)	10
Envoi du signal de la télécommande du téléviseur en passant par la barre de son (fonction répétition de la télécommande du téléviseur)	12
Réglage de la fonction de mise en veille automatique.....	12
Initialisation de la barre de son.....	12
Guide de dépannage	13
Caractéristiques techniques	15

Symboles utilisés dans ce mode d'emploi

REMARQUE

Ce symbole signale les précautions à prendre concernant l'utilisation du produit et les limites de ses fonctions.

ASTUCE

Ce symbole signale des explications supplémentaires permettant une meilleure utilisation.

Éléments livrés

Assurez-vous d'avoir reçu l'ensemble des éléments suivants :

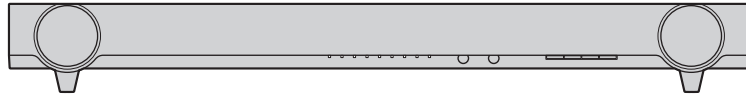

Barre de son

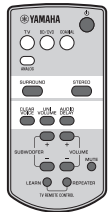

Télécommande

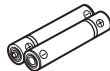

Pile x 2
(AAA, R03, UM4)

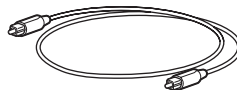

Câble optique (1,5 m)

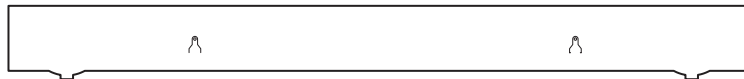

Gabarit pour le montage

* Utilisation en cas de fixation de la barre de son à un mur



Pièce d'espacement x 2

* Utilisation en cas de fixation de la barre de son à un mur

Informations à destination des utilisateurs concernant la collecte et la mise au rebut des piles et équipement usagés



Les symboles sur les produits, l'emballage et/ou les documents joints signifient que les produits électriques ou électroniques usagés ainsi que les piles ne doivent pas être mélangés avec les déchets domestiques habituels. Pour un traitement, une récupération et un recyclage appropriés des déchets d'équipements électriques et électroniques et des piles usagées, veuillez les déposer aux points de collecte prévus à cet effet, conformément à la réglementation nationale et aux Directives 2002/96/EC et 2006/66/EC.



En vous débarrassant correctement des déchets d'équipements électriques et électroniques et des piles usagées, vous contribuerez à la sauvegarde de précieuses ressources et à la prévention de potentiels effets négatifs sur la santé humaine qui pourraient advenir lors d'un traitement inapproprié des déchets.



Pour plus d'informations à propos de la collecte et du recyclage des déchets d'équipements électriques et électroniques et des piles usagées, veuillez contacter votre municipalité, votre service de traitement des déchets ou le point de vente où vous avez acheté les produits.

[Information sur le traitement dans d'autres pays en dehors de l'Union Européenne]

Ces symboles sont seulement valables dans l'Union Européenne. Si vous souhaitez vous débarrasser de déchets d'équipements électriques et électroniques ou de piles usagées, veuillez contacter les autorités locales ou votre fournisseur et demander la méthode de traitement appropriée.

Pb

Note pour le symbole « pile » (les deux symboles du bas) :

Ce symbole peut être utilisé en combinaison avec un symbole chimique. Dans ce cas il respecte les exigences établies par la Directive pour le produit chimique en question.

Fonctions

Profitez d'un son réaliste et puissant grâce à cette barre de son dotée d'un caisson de graves intégré ; facile à installer, elle se connecte rapidement à un téléviseur et à d'autres appareils.

• AIR SURROUND XTREME

Profitez d'un son surround 7.1 canaux, qui donne de l'ampleur et de la profondeur à l'espace sonore, comme si les enceintes étaient non seulement disposées sur la gauche et la droite, mais aussi derrière l'auditeur (p.9).

• Technologie sonore avancée

Profitez de graves puissants pour la lecture en surround grâce à la technologie originale de renforcement des graves de Yamaha.

• Fonction d'apprentissage de la télécommande du téléviseur

Contrôle de la barre de son à l'aide de la télécommande du téléviseur (p.10).

• Fonction répétition de la télécommande du téléviseur

Permet d'acheminer le signal de la télécommande du téléviseur en passant par la barre de son. Si la barre de son est installée devant le capteur de la télécommande du téléviseur, le signal de la télécommande du téléviseur ne passera pas. Cette fonction propose une solution pratique (p.12).

• Clear voice

Cette fonction permet d'obtenir des voix (dialogues et narrations, par exemple) distinctes (p.9).

• UniVolume *UniVolume*

Cette fonction permet de conserver le même volume entre les différents canaux, programmes, publicités et sources sonores (p.9).

Questions fréquemment posées

La section suivante aborde les fonctions les plus utilisées et les questions fréquemment posées relatives à la barre de son.

Q1 **Puis-je contrôler la barre de son à l'aide de la télécommande du téléviseur ? Il n'est pas pratique de devoir passer de la télécommande du téléviseur à celle de la barre de son.**

A1 Oui. Vous pouvez contrôler la barre de son à l'aide de la télécommande du téléviseur en utilisant la fonction « d'apprentissage de la télécommande du téléviseur » (p.10).

Cette fonction n'est disponible que pour la télécommande IR (infrarouges). Vérifiez le type de télécommande dont vous disposez pour votre téléviseur.

Q2 **La télécommande du téléviseur ne fonctionne pas après l'installation de la barre de son devant le téléviseur.**

A2 La barre de son peut transmettre les signaux de la télécommande du téléviseur grâce à la fonction « répétition de la télécommande du téléviseur » (p.12).

Cette fonction n'est disponible que pour la télécommande IR (infrarouges). Vérifiez le type de télécommande dont vous disposez pour votre téléviseur.

Q3 **Est-il possible de rendre le son des voix plus distinct ?**

A3 Oui. La fonction « clear voice » permet de rendre les dialogues des films, des informations à la télévision ou des programmes sportifs plus distincts (p.9).

Q4 **Comment puis-je raccorder la barre de son si le téléviseur n'est pas équipé d'une sortie optique ?**

A4 Si le téléviseur est équipé de sorties audio analogiques (fiches rouge et blanche), raccordez l'entrée ANALOG de la barre de son à l'aide d'un câble stéréo RCA (p.7). Dans ce cas, sélectionnez la source d'entrée ANALOG de la barre de son (p.8).

Q5 **Puis-je configurer la barre de son pour qu'elle se mette hors tension automatiquement lorsque je ne l'utilise pas ?**

A5 Oui. La barre de son peut être mise automatiquement hors tension lorsqu'elle n'est pas utilisée à l'aide de la fonction « mise en veille automatique » (p.12).

Noms de pièces et fonctions (barre de son)

Barre de son (panneau avant)

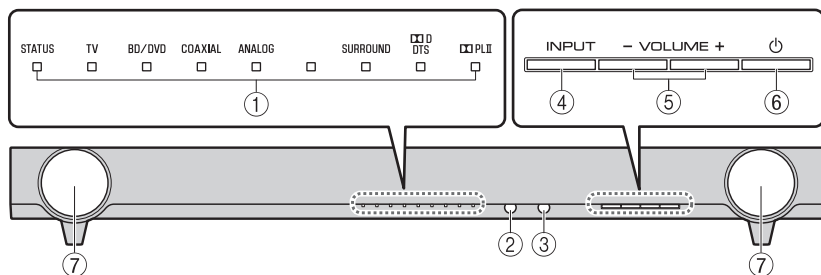

① Témoins

Indiquent l'état de la barre de son. Les témoins s'estompent automatiquement après 5 secondes d'inactivité. Reportez-vous à la section « Fonctionnement » (p.8 à 9) pour obtenir des explications sur les fonctions principales des témoins.

② Capteur de la télécommande

Reçoit les signaux émis par la télécommande de l'appareil (p.8).

③ Capteur de télécommande sur le téléviseur

Reçoit les signaux infrarouges émis par la télécommande du téléviseur lorsque la fonction de répétition de celle-ci est activée (p.12).

④ Touche INPUT

Sélection d'une source d'entrée à lire.

⑤ Touches VOLUME (+/-)

Ces touches permettent de régler le volume (p.8).

⑥ Touche (alimentation)

Cette touche permet de mettre barre de son sous ou hors tension (en veille) (p.9).

ASTUCE

- La barre de son peut être mise hors tension automatiquement lorsque la fonction de mise en veille automatique est activée (p.12).

⑦ Enceintes

Barre de son (panneau arrière)

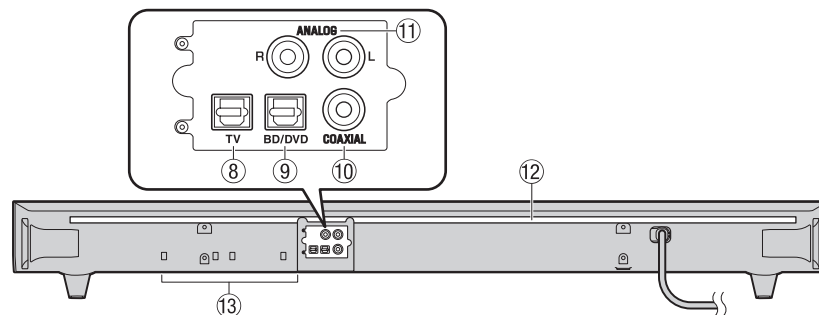

⑧ Prise d'entrée TV

Permet le raccordement à un téléviseur à l'aide d'un câble optique (p.6).

⑨ Prise d'entrée BD/DVD

Cette prise permet de raccorder un appareil de lecture, tel qu'un lecteur Blu-ray (BD), à l'aide d'un câble optique.

⑩ Prise d'entrée COAXIAL

Cette prise permet de raccorder un appareil externe à l'aide d'un câble numérique coaxial (p.7).

⑪ Prises d'entrée ANALOG

Ces prises permettent de raccorder un appareil externe à l'aide d'un câble stéréo RCA (p.7).

⑫ Relais IR pour la fonction de répétition de la télécommande du téléviseur

Transmet au téléviseur les signaux de la télécommande reçus par le capteur (p.12).

⑬ Deux caissons de graves intégrés

Les caissons de graves intégrés sont situés sous la barre de son.

Installation

Placez la barre de son sur une surface plane, sur le coffret d'un téléviseur par exemple.

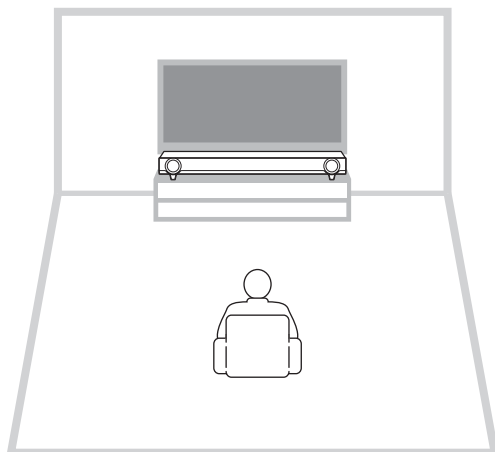

Précautions

- Ne placez pas la barre de son sur ou sous un autre appareil, tel qu'un lecteur Blu-ray ; en d'autres termes, évitez d'empiler les appareils. Un mauvais fonctionnement pourrait être provoqué par les vibrations.
- Ne touchez pas aux grilles (pièces en tissu) présentes à l'avant de la barre de son.
- La barre de son dispose d'enceintes acoustiques à suspension. Veillez à ne placer aucun objet sensible aux champs magnétiques (disques durs, par exemple) à proximité de la barre de son.
- Selon l'environnement, il peut être préférable de raccorder la barre de son et les appareils externes (tels qu'un téléviseur) avant d'installer la barre de son.
- Ne placez pas la barre de son à moins de 50 mm du téléviseur. Il est possible de retirer les supports muraux situés sur le panneau arrière lorsque cela est nécessaire.

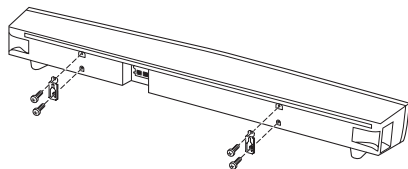

Retrait des supports

Si la barre de son obstrue la vue de la partie inférieure de l'écran du téléviseur ou du capteur de la télécommande sur le téléviseur, retirez les supports (18 mm) de la barre de son pour en ajuster la hauteur.

ASTUCE

- Utilisez la fonction de répétition de la télécommande du téléviseur (p.12) pour transmettre les signaux de la télécommande du téléviseur en passant par la barre de son.

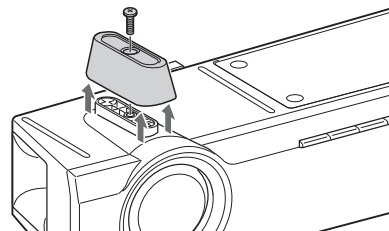

REMARQUE

- Conservez les supports et les vis dans un endroit sûr pour une utilisation ultérieure.

Fixation de la barre de son à un mur

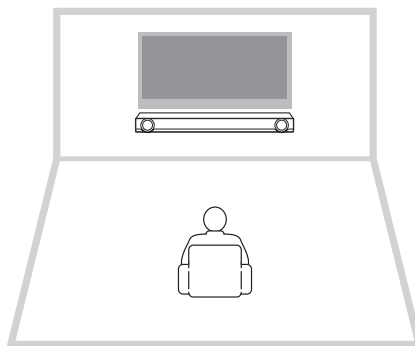

Précautions

- Si la barre de son doit être fixée à un mur, veillez à confier ce travail à une personne qualifiée ou à votre revendeur. Le client ne doit jamais essayer d'effectuer ce travail lui-même. Si l'installation n'est pas correcte ou si elle n'est pas adaptée, la barre de son risque en effet de tomber et des personnes peuvent être blessées.
- Ne tentez pas d'installer la barre de son sur un mur peu solide, notamment en plâtre ou en bois plaqué. La barre de son pourrait tomber.
- Assurez-vous d'utiliser des vis pouvant supporter le poids de l'installation (spécifié à l'étape 2 ci-contre). La barre de son risque de tomber si vous utilisez des éléments de fixation autres que les vis spécifiées, notamment des vis plus courtes, des clous ou du ruban double face.

Procédure d'installation sur un mur

1 Fixez le gabarit pour montage sur le mur et marquez l'emplacement des trous de vis.

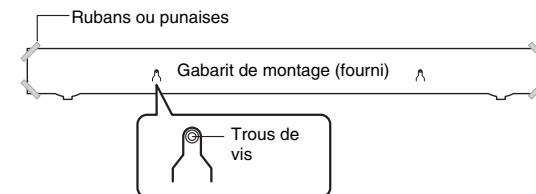

2 Retirez le gabarit de montage du mur, puis fixez des vis (disponibles dans le commerce) et les pièces d'espacement fournies (comme illustré ci-dessous) aux endroits indiqués sur le mur.

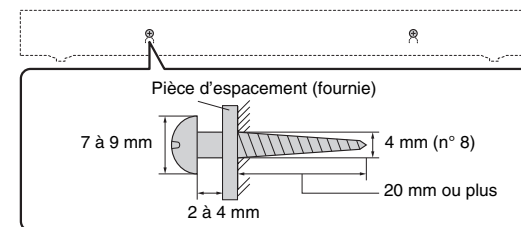

3 Accrochez la barre de son sur les vis.

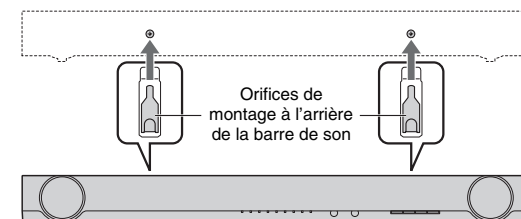

Précautions

- Fixez les câbles de telle sorte qu'ils soient tendus. Un câble lâche peut être accidentellement accroché d'une main ou d'un pied, ce qui peut provoquer la chute de la barre de son.
- Vérifiez que la barre de son est correctement fixée une fois l'installation terminée. Yamaha décline toute responsabilité en cas d'accidents provoqués par des installations incorrectes.

Raccordements

Raccordement à un téléviseur (ou à un autre appareil).

PRÉCAUTIONS

- Ne branchez pas le câble d'alimentation de la barre de son à la prise secteur avant de procéder aux raccordements.
- N'exercez aucune force excessive pour introduire la fiche. Vous risqueriez d'endommager la fiche du câble ou la prise murale.

1 Raccordez le téléviseur à la barre de son à l'aide du câble optique (fourni).

Retirez le capuchon du câble optique et vérifiez le sens de la fiche.



2 Branchez le câble d'alimentation de la barre de son à une prise secteur.

3 Réglez le téléviseur comme suit :

- Réglez le son du téléviseur au minimum.
- Désactivez la sortie des enceintes intégrées du téléviseur (le cas échéant).

ASTUCE

- Si aucun réglage ne permet de désactiver la sortie des enceintes sur votre téléviseur, vous pouvez connecter des écouteurs à la prise pour écouteurs de votre téléviseur. Consultez la documentation du téléviseur.
- Les prises d'entrée TV, BD/DVD et COAXIAL prennent en charge les signaux audio suivants.
 - PCM (2 canaux)
 - Dolby Digital (jusqu'à 5.1 canaux)
 - DTS Digital Surround (jusqu'à 5.1 canaux)

Barre de son (arrière)

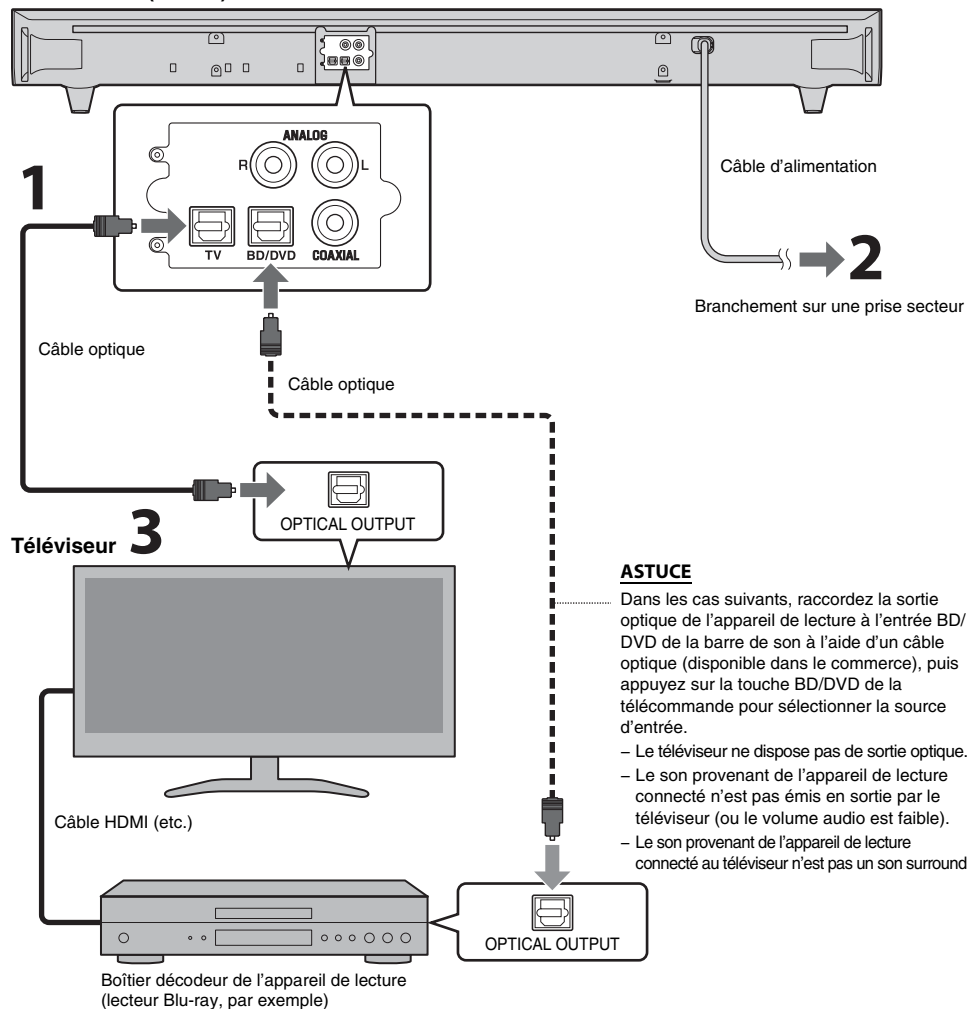

ASTUCE

Dans les cas suivants, raccordez la sortie optique de l'appareil de lecture à l'entrée BD/DVD de la barre de son à l'aide d'un câble optique (disponible dans le commerce), puis appuyez sur la touche BD/DVD de la télécommande pour sélectionner la source d'entrée.

- Le téléviseur ne dispose pas de sortie optique.
- Le son provenant de l'appareil de lecture connecté n'est pas émis en sortie par le téléviseur (ou le volume audio est faible).
- Le son provenant de l'appareil de lecture connecté au téléviseur n'est pas un son surround.

Connexion analogique d'un appareil externe (console de jeux)

Vous pouvez raccorder un appareil externe, comme une console de jeu vidéo ou un téléviseur qui ne dispose pas de sortie optique, aux prises d'entrée ANALOG de la barre de son.

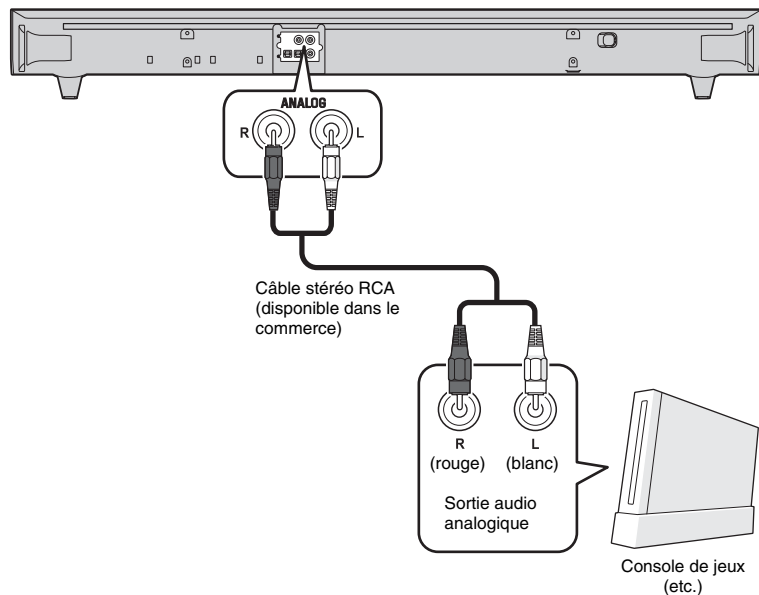

REMARQUE

- Vérifiez que les canaux gauche (L) et droit (R) sont correctement connectés.
- Appuyez sur la touche ANALOG de la télécommande pour sélectionner la source d'entrée.

Raccordement numérique d'un appareil externe

Vous pouvez raccorder un appareil externe équipé d'une sortie audio numérique coaxiale, un lecteur DVD par exemple, à la prise d'entrée COAXIAL de la barre de son.

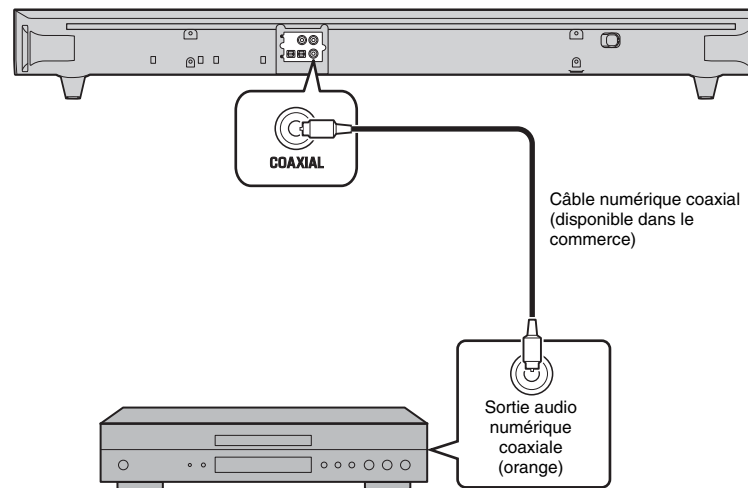

REMARQUE

- Appuyez sur la touche COAXIAL de la télécommande pour sélectionner la source d'entrée.

Fonctionnement

Préparation de la télécommande

Retirez la feuille de protection avant d'utiliser la télécommande.

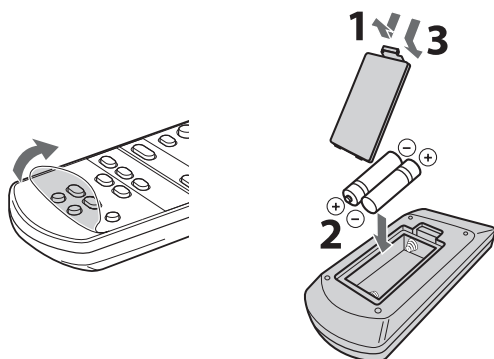

Rayon d'action de la télécommande

Respectez le rayon d'action indiqué ci-dessous.

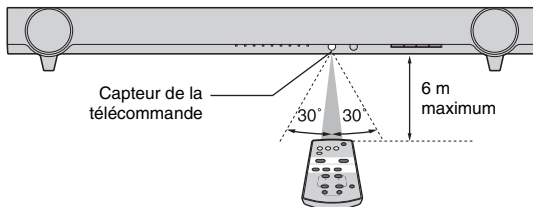

Témoins

Les témoins du panneau avant clignotent ou s'allument pour indiquer l'état de fonctionnement ou de réglage.

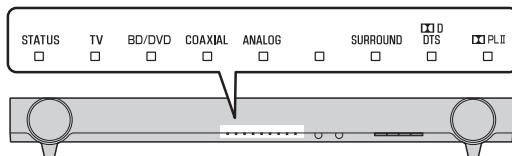

Touches d'entrée

Sélectionnez une source d'entrée à lire.

- TV** Son du téléviseur
- BD/DVD** Son d'un appareil de lecture raccordé à la prise d'entrée BD/DVD
- COAXIAL** Son d'un appareil raccordé à la prise d'entrée COAXIAL
- ANALOG** Son d'un appareil raccordé à la prise d'entrée ANALOG

Le témoin correspondant à la source d'entrée sélectionnée s'allume.

(Exemple : lorsque l'entrée TV est sélectionnée)



ASTUCE

- Pour lire de l'audio de l'appareil de lecture raccordé au téléviseur ou pour regarder des vidéos de l'appareil, définissez la source d'entrée du téléviseur sur l'appareil de lecture.

Touches SUBWOOFER (+/-)

Règlet le volume du caisson de graves.



Touches VOLUME (+/-)

Règlet le volume de la barre de son.

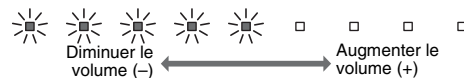

Touche LEARN*

Définit la barre de son en mode apprentissage de la télécommande du téléviseur (p.10).

Émetteur de signal de commande

Émet des signaux infrarouges.

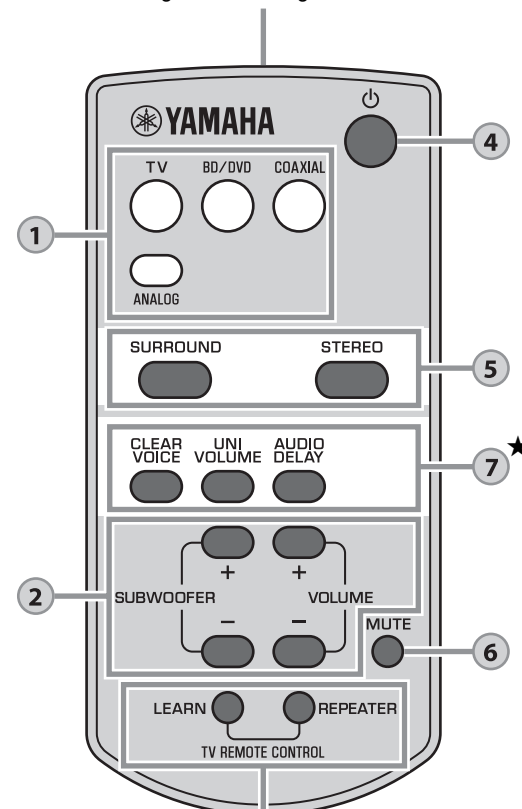



★ : lors de l'utilisation des touches AUDIO DELAY, LEARN et REPEATER, appuyez sur la touche et maintenez-la enfoncée pendant 3 secondes.

Touche REPEATER*

Active/désactive la fonction de répétition de la télécommande du téléviseur (p.12).

Indication du décodeur

La barre de son prend en charge les signaux audio qui suivent. Vous pouvez vérifier le type de signal audio d'entrée grâce à la couleur du témoin.

-  Vert (Dolby Digital), rouge (DTS Digital Surround)
-  Éteint (PCM)

4 Touche (alimentation)

Met la barre de son sous ou hors tension (en veille).

STATUS ■ Vert (barre de son sous tension)

STATUS □ Éteint (barre de son hors tension)

5 Touches SURROUND et STEREO

Ces touches permettent de commuter la lecture surround et stéréo (2 canaux). Lorsque la lecture surround est sélectionnée, vous pouvez profiter d'effets sonores réalistes grâce à la technologie exclusive AIR SURROUND XTREME de Yamaha.

SURROUND ■ S'allume (lecture surround)

STEREO □ S'allume (lecture stéréo)

ASTUCE

- Lors de la lecture de signaux stéréo à 2 canaux en mode surround, le témoin  PLII s'allume.

 PLII ■ S'allume (Dolby Pro Logic II)

6 Touche MUTE

Met la sortie audio en silencieux. Appuyez à nouveau sur la touche pour désactiver le silencieux.



Clignotent (en mode silencieux)

7 Touche CLEAR VOICE

Active/désactive la fonction Clear Voice.

Lorsque cette fonction est activée, vous pouvez profiter de dialogues distincts lorsque vous regardez des films, des séries TV, les actualités ou des programmes sportifs.



Clignotent 3 fois (fonction activée), clignent une fois (fonction désactivée)

Touche UNIVOLUME

Active/désactive la fonction UniVolume.

Lorsque cette fonction est activée, le même volume est conservé entre les différents canaux, programmes, publicités et sources sonores.



Clignotent 3 fois (fonction activée), clignent une fois (fonction désactivée)

Touche AUDIO DELAY*

Ajuste le retard audio pour synchroniser le son et l'image lorsque l'image du téléviseur semble en décalage par rapport au son.

Procédez comme suit pour ajuster le retard audio.

- Maintenez la touche AUDIO DELAY enfoncée pendant au moins 3 secondes. L'indicateur situé le plus à gauche clignote.



- Appuyez sur la touche SUBWOOFER (+/-) pour ajuster le retard audio.



← Diminuer le retard (-)

→ Augmenter le retard (+)

- Pour terminer le réglage, appuyez sur la touche AUDIO DELAY.

ASTUCE

- Le réglage prend automatiquement fin après 20 secondes d'inactivité.

Réglages

Programmation de la barre de son avec la télécommande du téléviseur (fonction d'apprentissage de la télécommande du téléviseur)

Après avoir programmé la barre de son, vous pouvez la contrôler avec la télécommande du téléviseur pour utiliser des fonctions telles que la mise sous tension/hors tension simultanée du téléviseur et de la barre de son ou l'augmentation/la diminution du volume et l'activation/la désactivation du son de la barre de son.

REMARQUE

- Cette fonction est disponible uniquement si la télécommande de votre téléviseur utilise des signaux IR (infrarouges).
- Une télécommande RF (qui émet des signaux de radiofréquence) ne fonctionnera pas.
- Si vous souhaitez utiliser la télécommande d'un boîtier de décodeur de type câble ou satellite pour contrôler la barre de son, utilisez la télécommande IR (infrarouge) d'origine du téléviseur pour programmer la barre de son, puis utilisez la télécommande du boîtier du décodeur pour contrôler la barre de son.
- Si le volume du téléviseur change également lorsque vous modifiez le volume de la barre de son, réduisez le volume du téléviseur au minimum ou désactivez la sortie des enceintes du téléviseur.

- 1 Mettez le téléviseur hors tension.**
- 2 Mettez la barre de son hors tension.**
- 3 Maintenez la touche LEARN de la télécommande de la barre de son enfoncée pendant plus de 3 secondes pour paramétrer la barre de son en mode d'apprentissage.**

Une fois la barre de son en mode apprentissage, les témoins situés sur le panneau avant de la barre de son clignotent comme illustré ci-dessous.

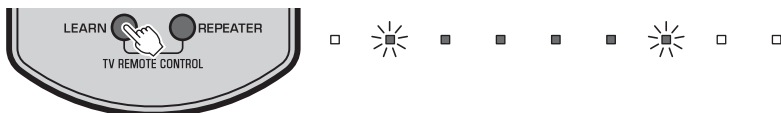

REMARQUE

- Les étapes 4 à 7 nécessitent uniquement l'utilisation de la télécommande du téléviseur et des touches du panneau avant de la barre de son. La télécommande de la barre de son n'est pas nécessaire.
- Si la barre de son a déjà appris des fonctions, les témoins suivants s'allument.
Silencieux : BD/DVD
Volume (-) : COAXIAL
Volume (+) : ANALOG
Alimentation : (Vierge)

- 4 Apprenez à la barre de son le code « Silencieux » de la télécommande du téléviseur.**
 - 4-1 Appuyez sur la touche INPUT située sur le panneau avant de la barre de son.**



- 4-2 Tout en pointant la télécommande du téléviseur vers le capteur, maintenez la touche MUTE enfoncée pendant plus d'1 seconde, deux ou trois fois.**

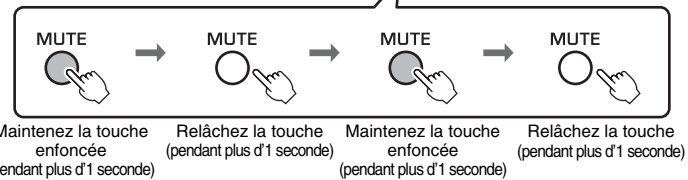
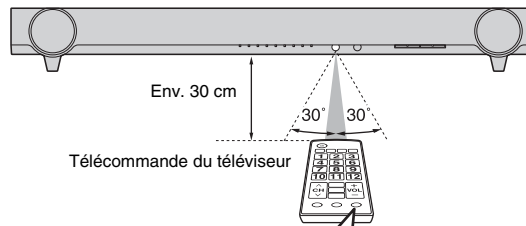

Résultat	Signal sonore	Témoins
Apprentissage réussi	Un son	□ ■ □ □ □ □ □ □ S'allume
Échec de l'apprentissage * Recommencez la procédure à partir de l'étape 4-1.	Deux sons	□ ■ ■ ■ ■ ■ ■ □ □ □ Clignotent

- 5 Apprenez à la barre de son le code « Volume (-) » de la télécommande du téléviseur.**
 - 5-1 Appuyez sur la touche VOLUME (-) située sur le panneau avant de la barre de son.**



- 5-2 Tout en pointant la télécommande du téléviseur vers le capteur, maintenez la touche de volume (-) enfoncée pendant plus d'1 seconde, deux ou trois fois.**

Résultat	Signal sonore	Témoins
Apprentissage réussi	Un son	□ ■ □ □ □ □ □ □ S'allume
Échec de l'apprentissage * Recommencez la procédure à partir de l'étape 5-1.	Deux sons	□ ■ ■ ■ ■ ■ ■ □ □ □ Clignotent

6 Apprenez à la barre de son le code « Volume (+) » de la télécommande du téléviseur.

6-1 Appuyez sur la touche VOLUME (+) située sur le panneau avant de la barre de son.



6-2 Tout en pointant la télécommande du téléviseur vers le capteur, maintenez la touche volume (+) enfoncée pendant plus d'1 seconde, deux ou trois fois.

Résultat	Signal sonore	Témoins
Apprentissage réussi	Un son	 S'allume
Échec de l'apprentissage * Recommencez la procédure à partir de l'étape 6-1.	Deux sons	 Clignotent

7 Apprenez à la barre de son le code « Alimentation » de la télécommande du téléviseur.

7-1 Appuyez sur la touche (alimentation) située sur le panneau avant de la barre de son.



7-2 Tout en pointant la télécommande du téléviseur vers le capteur, maintenez la touche de mise sous/hors tension enfoncée pendant plus d'1 seconde, deux ou trois fois.

Résultat	Signal sonore	Témoins
Apprentissage réussi	Un son	 S'allume
Échec de l'apprentissage * Recommencez la procédure à partir de l'étape 7-1.	Deux sons	 Clignotent

8 Pour quitter le mode d'apprentissage, appuyez sur la touche LEARN de la télécommande de la barre de son.

Tous les réglages nécessaires sont maintenant terminés. Vous pouvez désormais contrôler la barre de son à l'aide des touches « silencieux », de volume ou de mise sous/hors tension de la télécommande du téléviseur.

ASTUCE

- Le mode apprentissage prend automatiquement fin après 5 minutes d'inactivité.
- Réglez le son du téléviseur au minimum. Lorsque vous augmentez le volume de la barre de son à l'aide de la télécommande du téléviseur, le volume de celui-ci peut augmenter en même temps. Dans ce cas, procédez à l'étape 3 de la section « Raccordements » (p.6) pour modifier les réglages du téléviseur.
- Vous pouvez appuyer sur la touche () de la télécommande de la barre de son pour mettre fin au mode d'apprentissage.

Effacement de l'ensemble des fonctions programmées

1 Lorsque la barre de son est hors tension, maintenez enfoncée la touche LEARN de la télécommande de la barre de son pendant plus de 3 secondes (pour activer le mode d'apprentissage).

Une fois la barre de son en mode apprentissage, les témoins situés sur le panneau avant clignotent comme illustré ci-dessous.

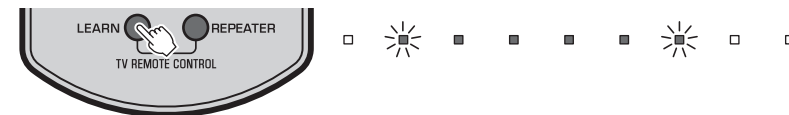

2 Maintenez enfoncée la touche INPUT du panneau avant de la barre de son pendant plus de 3 secondes.



Vous entendrez le signal sonore retentir 3 fois si l'effacement a réussi.

3 Appuyez sur la touche LEARN de la télécommande de la barre de son.

Envoi du signal de la télécommande du téléviseur en passant par la barre de son (fonction répétition de la télécommande du téléviseur)

Lorsque la fonction répétition de la télécommande du téléviseur est activée, la barre de son renvoie le signal de la télécommande du téléviseur reçu par le capteur avant vers le transmetteur situé à l'arrière. Cette fonction doit être activée lorsque vous positionnez la barre de son devant votre téléviseur et que vous ne pouvez pas contrôler votre téléviseur à l'aide de la télécommande de ce dernier.

REMARQUE

- Cette fonction est disponible uniquement si la télécommande de votre téléviseur utilise des signaux infrarouges.

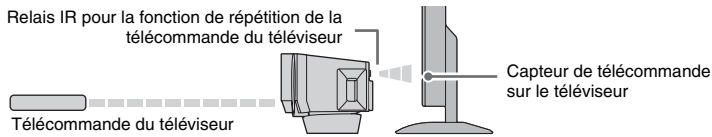

- 1 Mettez la barre de son sous tension.
- 2 Maintenez enfoncée la touche REPEATER de la télécommande de la barre de son pendant plus de 3 secondes pour activer/désactiver la fonction de répétition de la télécommande du téléviseur.

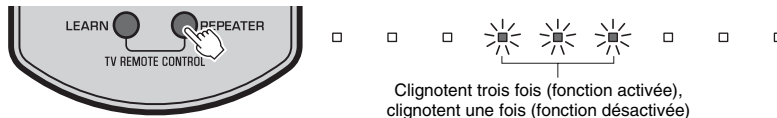

Tous les réglages nécessaires sont maintenant terminés. Une fois la fonction de répétition de la télécommande du téléviseur activée, vous pouvez contrôler votre téléviseur à l'aide de sa télécommande en passant par la barre de son.

ASTUCE

- La fonction de répétition de la télécommande du téléviseur est désactivée par défaut.
- Si le câble d'alimentation de la barre de son est raccordé à une prise secteur et si la fonction de répétition de la télécommande du téléviseur est activée, cette fonction peut être utilisée même lorsque la barre de son est hors tension.
- Si vous avez appris le réglage du volume (+) à votre barre de son (p.11), le volume du téléviseur peut augmenter lorsque vous augmentez le volume de la barre de son à l'aide de la télécommande du téléviseur. Dans ce cas, procédez à l'étape 3 de la section « Raccordements » (p.6) pour modifier les réglages du téléviseur.
- Vous pouvez vérifier l'état de la fonction de répétition de la télécommande du téléviseur grâce au témoin central lors de la mise sous tension de la barre de son.

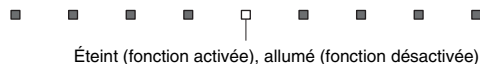

Réglage de la fonction de mise en veille automatique

En activant la fonction de mise en veille automatique, vous pouvez éviter d'oublier de désactiver la barre de son après utilisation ou si vous vous endormez devant la télévision.

REMARQUE

- Lorsque la fonction de mise en veille automatique est activée et que l'une des conditions suivantes est remplie, la barre de son se met automatiquement hors tension :
 - Aucune activité pendant 8 heures.

- 1 Lorsque la barre de son est hors tension, maintenez enfoncée la touche MUTE de la télécommande de la barre de son pendant plus de 3 secondes.

Vous pouvez vérifier l'état de la fonction de mise en veille automatique lors de la mise sous tension de la barre de son.

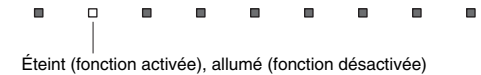

ASTUCE

- Le réglage initial varie selon le pays ou la région.
 - Modèles destinés au Royaume-Uni et à l'Europe : activé
 - Autres modèles : désactivé

Initialisation de la barre de son

Procédez comme suit pour initialiser la barre de son.

- 1 Mettez la barre de son hors tension.
- 2 Maintenez enfoncée la touche (alimentation) située sur le panneau avant de la barre de son pendant plus de 3 secondes.

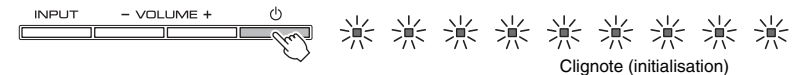

Guide de dépannage

Reportez-vous au tableau suivant si la barre de son ne fonctionne pas convenablement. Si l'anomalie constatée n'est pas mentionnée, ou encore si les actions correctives suggérées sont sans effet, mettez la barre de son hors tension, débranchez la fiche du câble d'alimentation et prenez contact avec le revendeur ou le centre d'entretien Yamaha agréé.

Vérifiez tout d'abord les points suivants :

- ① **Les câbles d'alimentation de la barre de son, du téléviseur et des appareils de lecture (lecteurs Blu-ray, par exemple) sont correctement raccordés aux prises secteur.**
- ② **La barre de son, le téléviseur et les appareils de lecture (lecteurs Blu-ray, par exemple) sont sous tension.**
- ③ **Les connecteurs de chaque câble sont correctement insérés dans les prises de chaque appareil.**

Alimentation et système

Anomalies	Causes possibles	Actions correctives
L'appareil passe immédiatement hors tension.	La fonction de mise en veille automatique a fonctionné. Lorsque la fonction de mise en veille automatique est activée et que l'une des conditions suivantes est remplie, la barre de son se met automatiquement hors tension : - Aucune activité pendant 8 heures.	Désactivez la fonction de mise en veille automatique (p.12).
Il est impossible de mettre la barre de son sous tension.	Le circuit de protection a été activé trois fois consécutives. (Si vous tentez de mettre la barre de son sous tension dans ce cas de figure, le témoin STATUS clignote.)	Pour protéger la barre de son, il est impossible de la mettre sous tension. Débranchez le câble d'alimentation de la prise murale et contactez votre revendeur Yamaha le plus proche ou un centre de réparation agréé.
La barre de son ne réagit pas.	Le microprocesseur interne s'est figé en raison d'une décharge électrique externe (provoquée par un orage ou une décharge d'électricité statique), ou d'une baisse importante de la tension.	Maintenez la touche  (alimentation) située sur le panneau avant de la barre de son enfoncée pendant plus de 10 secondes pour la redémarrer. (Si l'anomalie persiste, débranchez la fiche du câble d'alimentation de la prise secteur et rebranchez-la.)

Les lunettes 3D du téléviseur ne fonctionnent pas.	La barre de son obstrue l'accès à l'émetteur des lunettes 3D de votre téléviseur.	Vérifiez la position de l'émetteur des lunettes 3D sur votre téléviseur et ajustez la position de la barre de son. Si nécessaire, retirez les supports de la barre de son (p.5).
---	---	--

Audio

Anomalies	Causes possibles	Actions correctives
Absence de son.	Une autre source d'entrée est sélectionnée.	Sélectionnez la source d'entrée appropriée (p.8).
	Le silencieux est activé.	Désactivez le silencieux (p.9).
	Le volume est trop bas.	Augmentez le volume (p.8).
Le caisson de graves n'émet aucun son.	Le volume du caisson de graves est défini à un niveau trop bas.	Augmentez le volume du caisson de graves (p.8).
	La source de lecture ne fournit aucun signal de fréquence grave.	Lisez une source sonore contenant des signaux de fréquence grave.
Le volume diminue lors de la mise sous tension de la barre de son.	La fonction de réglage automatique du volume a fonctionné correctement. La barre de son contrôle automatiquement son volume à un certain niveau lors de sa mise sous tension afin d'éviter que le son ne soit trop assourdissant.	Si nécessaire, augmentez le volume (p.8).
Aucun effet de surround.	La lecture stéréo est sélectionnée.	Sélectionnez la lecture surround (p.9).
	Le volume est trop bas.	Augmentez le volume (p.8).
	Le téléviseur ou l'appareil de lecture est réglé pour restituer uniquement un son à 2 canaux (PCM par exemple).	Modifiez le réglage de la sortie audio numérique du téléviseur ou de l'appareil de lecture en mode Dolby Digital ou BitStream.
	Le son est émis par les enceintes intégrées du téléviseur.	Réglez le son du téléviseur au minimum (p.6).
Présence de bruit.	La barre de son est trop proche d'un autre appareil numérique ou à haute fréquence.	Éloignez ces appareils de la barre de son.

Télécommande

Anomalies	Causes possibles	Actions correctives
La télécommande ne fonctionne pas sur la barre de son.	La barre de son se trouve hors du rayon d'action.	Utilisez la télécommande dans le rayon d'action (p.8).
	Les piles sont usagées.	Remplacez les piles (p.8).
	Le capteur de la télécommande de la barre de son est exposé à la lumière directe du soleil ou d'un éclairage puissant.	Réglez l'angle d'éclairage ou repositionnez la barre de son.
La télécommande du téléviseur ne fonctionne pas sur le téléviseur.	Le capteur de la télécommande sur le téléviseur est obstrué par la barre de son.	Utilisez la fonction de répétition de la télécommande du téléviseur (p.12) ou retirez les supports de la barre de son afin que celle-ci n'obstrue pas le capteur de la télécommande du téléviseur (p.5).
	Le téléviseur ou sa télécommande présentent peut-être un problème.	Consultez les modes d'emploi du téléviseur.
La fonction de répétition de la télécommande du téléviseur ne fonctionne pas sur le téléviseur.	La fonction de répétition de la télécommande du téléviseur est désactivée.	Activez la fonction de répétition de la commande du téléviseur (p.12).
	La télécommande du téléviseur n'utilise pas de signaux infrarouges. (Certaines télécommandes peuvent ne pas fonctionner, même si elles utilisent des signaux infrarouges.)	La fonction de répétition de la télécommande du téléviseur ne peut pas être utilisée. Ajustez la position de la barre de son de sorte que le capteur de la télécommande sur le téléviseur ne soit pas obstrué par la barre de son et utilisez la télécommande du téléviseur pour contrôler ce dernier.
	La barre de son et le téléviseur sont trop proches ou trop éloignés l'un de l'autre.	Éloignez la barre de son du téléviseur d'au moins 50 mm (p.5). Si nécessaire, retirez ou fixez les supports de la barre de son pour régler la hauteur du relais IR (pour la fonction de répétition de la télécommande du téléviseur) par rapport au positionnement de la barre de son devant le capteur de la télécommande du téléviseur (p.5).
	Un obstacle est présent (des câbles par exemple) entre la barre de son et le téléviseur.	Retirez l'obstacle présent entre la barre de son et le téléviseur.
	Le téléviseur ne reçoit pas convenablement le signal de la télécommande en raison d'une interférence entre le signal de la télécommande du téléviseur et celui du relais IR (pour la fonction de répétition de la télécommande du téléviseur) de la barre de son.	Désactivez la fonction de répétition de la télécommande du téléviseur (p.12).

L'apprentissage des opérations de la télécommande du téléviseur ne fonctionne pas.	Vous n'avez pas maintenu la touche de la télécommande du téléviseur assez longtemps.	Maintenez la touche enfoncée pendant plus d'1 seconde, deux ou trois fois (p.10).
	La télécommande du téléviseur n'utilise pas de signaux infrarouges. (Certaines télécommandes peuvent ne pas fonctionner, même si elles utilisent des signaux infrarouges.)	La fonction d'apprentissage de la télécommande du téléviseur ne peut pas être utilisée dans ce cas. Utilisez la télécommande fournie pour contrôler la barre de son.
	Vous n'utilisez pas la télécommande du téléviseur à partir d'un endroit approprié.	Utilisez la télécommande du téléviseur à partir d'un endroit approprié (p.10).
	Les piles de la télécommande du téléviseur sont faibles.	Remplacez les piles.
	Le capteur de la télécommande de la barre de son est exposé à la lumière directe du soleil ou d'un éclairage puissant.	Réglez l'angle d'éclairage ou repositionnez la barre de son.
Le téléviseur émet des sons lors de l'augmentation du volume de la barre de son à l'aide de la télécommande du téléviseur. (lors de l'utilisation de la fonction d'apprentissage de la télécommande du téléviseur)	La transmission du signal de la télécommande a été perturbée par la luminosité de l'écran du téléviseur.	Mettez le téléviseur hors tension et exécutez à nouveau la procédure d'apprentissage (p.10).
	La sortie audio est activée sur le téléviseur.	Modifiez les réglages du téléviseur pour désactiver la sortie des enceintes du téléviseur. Si les paramètres de votre téléviseur ne permettent pas de désactiver la sortie des enceintes, essayez d'appliquer l'une des méthodes suivantes : - Connectez des écouteurs à la prise écouteurs de votre téléviseur. - Réglez le son du téléviseur au minimum.
La mise sous/hors tension de la barre de son et du téléviseur est inversée. (Le téléviseur est par exemple mis hors tension et la barre de son sous tension.) (lors de l'utilisation de la fonction d'apprentissage de la télécommande du téléviseur)	Le téléviseur était sous tension lorsque vous avez procédé à l'apprentissage.	Appuyez sur la touche d'alimentation du téléviseur et sur la touche  (alimentation) située sur le panneau avant de la barre de son afin de les mettre sous tension, puis appuyez sur la touche d'alimentation de la télécommande du téléviseur pour les mettre hors tension.

Caractéristiques techniques

Élément	Caractéristiques techniques	
Amplificateur	Puissance de sortie nominale maximale	Avant G/D 30 W x 2 canaux
		Caisson de graves 60 W
Enceinte avant	Type	Type acoustique à suspension (à blindage non magnétique)
	Excitateur	Cône 6,5 cm x 2
	Réponse en fréquence	150 Hz à 22 kHz
Caisson de graves	Type	Type bass-reflex (à blindage non magnétique)
	Excitateur	Cône 7,5 cm x 2
	Réponse en fréquence	50 Hz à 150 Hz
Décodeur	Signaux audio pris en charge (TV, BD/DVD)	PCM (2 canaux) Dolby Digital DTS Digital Surround
Prises d'entrée	Numérique (optique)	2 (TV, BD/DVD)
	Numérique (coaxiale)	1 (COAXIAL)
	Analogique (RCA)	1 (ANALOG)
Généralités	Alimentation	Modèles pour les États-Unis et le Canada : 120 V c.a., 60 Hz Modèle pour Taïwan : 110-120 V c.a., 50/60 Hz Autres modèles : 220-240 V c.a., 50/60 Hz
	Consommation	22 W
	Consommation en veille	Moins de 0,5 W
	Dimensions (L x H x P)	890 x 91 x 115 mm (socles et supports non inclus)
		890 x 109 x 121 mm (socles et supports inclus)
Poids	4,0 kg	

* Les spécifications peuvent être modifiées sans avis préalable.

AIR SURROUND
STRONG

Ce système emploie de nouveaux algorithmes et technologies permettant de restituer un son surround 7.1 canaux à l'aide de deux enceintes avant seulement, sans utiliser de réflexion murale.

UniVolume

« UniVolume » est une marque commerciale de Yamaha Corporation.

DOLBY
DIGITAL

Fabriqué sous licence de Dolby Laboratories. Dolby, Pro Logic et le symbole du double D sont des marques commerciales de Dolby Laboratories.

dts
Digital Surround

Pour brevets DTS, consulter <http://patents.dts.com>. Fabriqué sous licence de DTS Licensing Limited. DTS, le symbole, & DTS et le symbole sont des marques déposées, et DTS Digital Surround est une marque de DTS, Inc. © DTS, Inc. tous droits réservés.

« Blu-ray Disc™ », « Blu-ray™ » et les logos sont des marques de la Blu-ray Disc Association.

VORSICHT: LESEN SIE DIES, BEVOR SIE IHR GERÄT BEDIENEN.

- Um optimales Leistungsvermögen sicherzustellen, lesen Sie bitte die Anleitung aufmerksam durch. Bewahren Sie die Anleitung danach für spätere Nachschlagzwecke sorgfältig auf.
- Stellen Sie dieses Klangsystem an einem gut belüfteten, kühlen, trockenen und sauberen Ort auf - schützen Sie es vor direktem Sonnenlicht, Wärmequellen, Vibrationen, Staub, Feuchtigkeit und/oder Kälte. Lassen Sie für die Belüftung um das Gerät mindestens so viel Platz frei, wie im Folgenden angegeben.
Oben: 10 cm, Hinten: 10 cm, Seiten: 10 cm
- Stellen Sie dieses Gerät entfernt von anderen elektrischen Haushaltsgeräten, Motoren oder Transformatoren auf, um Brummgeräusche zu vermeiden.
- Setzen Sie dieses Gerät keinen plötzlichen Temperaturänderungen von kalt auf warm aus, und stellen Sie dieses Gerät nicht an Orten mit hoher Luftfeuchtigkeit auf (z.B. in Räumen mit Luftbefeuchtern), um Kondensation im Inneren des Gerätes zu vermeiden, da es anderenfalls zu elektrischen Schlägen, Feuer, Beschädigung dieses Gerätes und/oder zu persönlichen Verletzungen kommen kann.
- Vermeiden Sie die Aufstellung dieses Gerätes an Orten, an welchen Fremdkörper in das Gerät fallen können bzw. an welchen Flüssigkeiten auf das Gerät verschüttet werden können. Stellen Sie auf der Oberseite des Gerätes niemals Folgendes auf:
 - Andere Komponenten, da diese Beschädigung und/oder Verfärbung der Oberfläche dieses Gerätes verursachen können.
 - Brennende Objekte (z.B. Kerzen), da diese Feuer, Beschädigung des Gerätes und/oder persönliche Verletzungen verursachen können.
 - Mit Flüssigkeiten gefüllte Behälter, da diese umfallen und die Flüssigkeit auf das Gerät verschütten können, wodurch es zu elektrischen Schlägen für den Anwender und/oder zu Beschädigung des Gerätes kommen kann.
- Decken Sie dieses Gerät niemals mit Zeitungen, Tischdecken, Vorhängen usw. ab, damit die Wärmeabfuhr nicht behindert wird. Falls die Temperatur im Inneren des Gerätes ansteigt, kann es zu Feuer, Beschädigung des Gerätes und/oder zu persönlichen Verletzungen kommen.
- Schließen Sie dieses Gerät erst an eine Wandsteckdose an, nachdem alle anderen Anschlüsse ausgeführt wurden.
- Stellen Sie dieses Gerät niemals mit der Unterseite nach oben auf, da es sonst beim Betrieb zu Überhitzung mit möglichen Beschädigungen kommen kann.
- Wenden Sie niemals Gewalt bei der Bedienung der Schalter, Knöpfe und/oder Kabel an.
- Wenn Sie das Netzkabel von der Wandsteckdose abtrennen, fassen Sie immer den Netzstecker an; ziehen Sie niemals an dem Kabel.
- Reinigen Sie dieses Gerät niemals mit chemisch behandelten Tüchern; anderenfalls kann das Finish beschädigt werden. Verwenden Sie ein reines, trockenes Tuch.
- Verwenden Sie nur die für dieses Gerät vorgeschriebene Netzspannung. Falls Sie eine höhere als die vorgeschriebene Netzspannung verwenden, kann es zu Feuer, Beschädigung dieses Gerätes und/oder zu persönlichen Verletzungen kommen. Yamaha kann nicht verantwortlich gemacht werden für Schäden, die auf die Verwendung dieses Gerätes mit einer anderen als der vorgeschriebenen Spannung zurückzuführen sind.
- Um Beschädigungen durch Blitzschlag zu vermeiden, ziehen Sie den Netzstecker von der Netzdose ab, wenn es ein Gewitter gibt.
- Versuchen Sie niemals ein Modifizieren oder Ändern dieses Gerätes. Falls eine Wartung erforderlich ist, wenden Sie sich bitte an einen Yamaha-Kundendienst. Das Gehäuse sollte niemals selbst geöffnet werden.
- Falls Sie das Gerät für längere Zeit nicht verwenden (z.B. während der Ferien), ziehen Sie den Netzstecker von der Netzdose ab.
- Lesen Sie unbedingt den Abschnitt „Problembhebung“ durch, um übliche Bedienungsfehler zu berichtigen, bevor Sie auf eine Störung des Gerätes schließen.
- Bevor Sie dieses Gerät an einen anderen Ort transportieren, drücken Sie die Taste , um das Gerät in den Bereitschaftsmodus zu schalten, und ziehen Sie danach den Netzstecker von der Netzsteckdose ab.
- Es kommt zu Kondensatbildung, wenn die Umgebungstemperatur plötzlich ändert. Ziehen Sie den Netzstecker von der Netzdose ab, und lassen Sie das Gerät ruhen.
- Stellen Sie dieses Gerät in die Nähe der Steckdose und so auf, dass der Netzstecker gut zugänglich ist.
- Die Batterien dürfen nicht starker Hitze wie direktem Sonnenschein, Feuer o.ä. ausgesetzt werden.
- Eine sichere Aufstellung oder Installation liegt in der Verantwortung des Besitzers. Yamaha übernimmt keinerlei Haftung für Unfälle, die auf unsachgemäße Aufstellung oder falschen Anschluss von Lautsprechern zurückzuführen sind.
- Halten Sie Batterien von Kindern fern. Wenden Sie sich sofort an einen Arzt, wenn jemand versehentlich eine Batterie verschluckt hat.
- Wenn Sie die Fernbedienung längere Zeit nicht verwenden werden, entnehmen Sie die Batterien aus der Fernbedienung.
- Laden Sie die mitgelieferten Batterien nicht auf und nehmen Sie sie nicht auseinander.

Hinweise zu Fernbedienungen und Batterien

- Achten Sie darauf, dass kein Wasser oder andere Flüssigkeiten auf die Fernbedienung geschüttet werden.
- Lassen Sie die Fernbedienung nicht fallen.
- Belassen oder lagern Sie die Fernbedienung niemals an den folgenden Orten:
 - Orte mit hoher Luftfeuchtigkeit (z. B. in der Nähe eines Bads)
 - Orte mit hohen Temperaturen (z. B. in der Nähe eines Ofens oder Heizgeräts)
 - Orte mit extrem niedrigen Temperaturen
 - staubige Orte
- Setzen Sie den Fernbedienungssensor dieses Gerätes nicht direkter Sonneneinstrahlung oder Beleuchtungskörpern, wie beispielsweise Inverter-Leuchtstofflampen, aus.
- Wenn sich die Batterien dem Ende ihrer Lebensdauer annähern, verringert sich die effektive Reichweite der Fernbedienung erheblich. Ersetzen Sie die Batterien so bald wie möglich gegen zwei neue, sollte dieser Fall eintreten.
- Verwenden Sie niemals alte Batterien gemeinsam mit neuen Batterien.
- Verwenden Sie niemals gleichzeitig Batterien unterschiedlichen Typs (wie z. B. Alkali- und Manganbatterien). Lesen Sie die Anweisungen auf der Verpackung sorgfältig durch, da unterschiedliche Batterietypen die gleiche Form und Farbe haben können.
- Verbrauchte Batterien können auslaufen. Entsorgen Sie Batterien, die auslaufen, umgehend. Vermeiden Sie einen Kontakt zwischen der auslaufenden Flüssigkeit und Ihrer Haut oder Kleidung, usw. Reinigen Sie das Batteriefach sorgfältig, bevor Sie neue Batterien einsetzen.
- Batterien dürfen nicht mit dem Hausmüll entsorgt werden. Entsorgen Sie Batterien sachgemäß unter Einhaltung der lokalen Vorschriften.

WARNUNG

UM DIE GEFAHR EINES FEUERS ODER EINES ELEKTROSCHOCKS ZU VERMEIDEN, DARF DAS GERÄT WEDER REGEN NOCH FEUCHTIGKEIT AUSGESETZT WERDEN.

Dieses Gerät ist nicht vom Netz abgetrennt, solange der Netzstecker eingesteckt ist, auch wenn Sie das Gerät selber mit dem Schalter  ausschalten. In diesem Zustand nimmt das Gerät ständig eine geringe Menge Strom auf.

(Netzschalter)

Schaltet die Stromversorgung des Geräts ein oder versetzt es in den Bereitschaftsmodus.

Inhalt

Lieferumfang	2
Funktionen	3
Häufig gestellte Fragen	3
Teilebezeichnungen und Funktionen (Soundbar)	4
Installation	5
Anschlüsse	6
Analoge Verbindung eines externen Geräts (Spielekonsole).....	7
Digitalanschluss eines externen Geräts.....	7
Bedienung	8
Einstellungen	10
Programmieren der Soundbar mit der Fernbedienung des Fernsehers (Funktion zum Erlernen der Fernbedienungssignale des Fernsehers).....	10
Senden der Fernsehgerät-Fernbedienungssignale durch die Soundbar (Funktion TV Remote Repeater).....	12
Einstellen der Funktion Automatische Bereitschaft.....	12
Initialisieren der Soundbar	12
Problembehebung	13
Technische Daten	15

In diesem Handbuch verwendete Zeichen

HINWEIS

Dies zeigt Vorsichtsmaßnahmen und Funktionsbeschränkungen für das Produkt an.

TIPP

Dies zeigt zusätzliche Erklärungen zur besseren Bedienung an.

Lieferumfang

Vergewissern Sie sich, dass Sie sämtliche folgenden Teile erhalten haben.

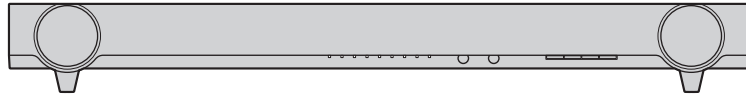

Soundbar

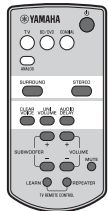

Fernbedienung

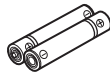

Batterie x 2
(AAA, R03, UM4)

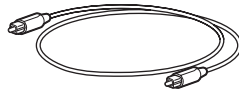

Optisches Kabel (1,5 m)

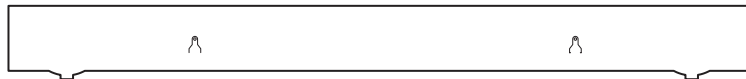

Montageschablone

* Wird bei der Befestigung der Soundbar an einer Wand verwendet



Abstandshalter x 2

* Wird bei der Befestigung der Soundbar an einer Wand verwendet

Verbraucherinformation zur Sammlung und Entsorgung alter Elektrogeräte und verbrauchter Batterien



Befinden sich diese Symbole auf den Produkten, der Verpackung und/oder beiliegenden Unterlagen, so sollten benutzte elektrische Geräte und Batterien nicht mit dem normalen Haushaltsabfall entsorgt werden. In Übereinstimmung mit Ihren nationalen Bestimmungen und den Richtlinien 2002/96/EC und 2006/66/EC, bringen Sie bitte alte Geräte und benutzte Batterien zur fachgerechten Entsorgung, Wiederaufbereitung und Wiederverwendung zu den entsprechenden Sammelstellen.



Durch die fachgerechte Entsorgung der Elektrogeräte und Batterien helfen Sie, wertvolle Ressourcen zu schützen und verhindern mögliche negative Auswirkungen auf die menschliche Gesundheit und die Umwelt, die andernfalls durch unsachgerechte Müllentsorgung auftreten könnten.



Für weitere Informationen zum Sammeln und Wiederaufbereiten alter Elektrogeräte und Batterien, kontaktieren Sie bitte Ihre örtliche Stadt- oder Gemeindeverwaltung, Ihren Abfallentsorgungsdienst oder die Verkaufsstelle der Artikel.



[Entsorgungsinformation für Länder außerhalb der Europäischen Union]
Diese Symbole gelten nur innerhalb der Europäischen Union. Wenn Sie solche Artikel ausrangieren möchten, kontaktieren Sie bitte Ihre örtlichen Behörden oder Ihren Händler und fragen Sie nach der sachgerechten Entsorgungsmethode.

Pb

Anmerkung zum Batteriesymbol (untere zwei Symbolbeispiele):
Dieses Symbol kann auch in Kombination mit einem chemischen Symbol verwendet werden. In diesem Fall entspricht dies den Anforderungen der Richtlinie zur Verwendung chemischer Stoffe.

Funktionen

Genießen Sie leistungsstarken und realistischen Klang aus der Soundbar mit dem integrierten Subwoofer sowie eine einfache Installation und einfachen Anschluss an ein Fernsehgerät und andere Geräte.

• AIR SURROUND XTREME

Genießen Sie 7.1-Kanal-Surroundsound, der eine breite und tiefe Klangwiedergabe bietet, als ob sich die Lautsprecher nicht nur links und rechts sondern auch hinter der Hörposition befinden (S.9).

• Anspruchsvolle Klangtechnologie

Genießen Sie kräftige Bässe für die Surroundwiedergabe mit der original Yamaha-Bassverstärkungstechnologie.

• Funktion zum Erlernen der Fernbedienungssignale des Fernsehers

Bedienen Sie die Soundbar mit der Fernbedienung des Fernsehers (S.10).

• TV-Remote-Repeater-Funktion

Durch diese Funktion kann das Fernbedienungssignal des Fernsehgeräts über die Soundbar laufen. Wenn die aufgestellte Soundbar den Fernbedienungssensor des Fernsehers blockiert, funktioniert die Fernbedienung des Fernsehers nicht. Diese Funktion bietet eine praktische Lösung (S.12).

• Klare Dialoge

Lassen Sie Sprachsignale (wie Dialoge und Erzählungen) klar verständlich klingen (S.9).

• UniVolume *UniVolume*

Behalten Sie eine einheitliche Lautstärke zwischen Sendern, Programmen, Werbespots und Audioquellen bei (S.9).

Häufig gestellte Fragen

Der folgende Abschnitt deckt beliebte Funktionen und häufig gestellte Fragen zur Soundbar ab.

F1 Kann ich die Soundbar über die Fernbedienung des Fernsehgeräts bedienen? Das Wechseln zwischen der Fernsehgerät- und Soundbar-Fernbedienung ist unpraktisch.

A1 Ja. Sie können die Soundbar über die Fernbedienung des Fernsehers steuern, indem Sie die Funktion zum „Erlernen der Fernbedienungssignale des Fernsehers“ verwenden (S.10).

Diese Funktion ist nur für IR-Fernbedienungen (Infrarot) verfügbar. Überprüfen Sie den Fernbedienungstyp Ihres Fernsehgeräts.

F2 Die Fernbedienung des Fernsehgeräts funktioniert nicht, nachdem die Soundbar vor dem Fernseher aufgestellt wurde.

A2 Die Soundbar überträgt mit der Funktion „TV Remote Repeater“ die Fernbedienungssignale des Fernsehgeräts (S.12).

Diese Funktion ist nur für IR-Fernbedienungen (Infrarot) verfügbar. Überprüfen Sie den Fernbedienungstyp Ihres Fernsehgeräts.

F3 Kann ich Stimmen klarer klingen lassen?

A3 Ja. Die Dialoge in Filmen, Fernsehnachrichten oder Sportsendungen usw. sind mit der Funktion „Clear Voice“ klarer zu hören (S.9).

F4 Wie schließe ich die Soundbar an, wenn das Fernsehgerät nicht über einen optischen Ausgang verfügt?

A4 Wenn das Fernsehgerät über analoge Audioausgänge verfügt (rote und weiße Anschlüsse), stellen Sie eine Verbindung zum Eingang ANALOG der Soundbar über ein RCA-Stereokabel her (S.7). In diesem Fall wählen Sie ANALOG als Eingangsquelle der Soundbar (S.8).

F5 Kann ich die Soundbar so einstellen, dass sie sich automatisch ausschaltet, wenn ich sie nicht verwende?

A5 Ja. Mit der Funktion „Automatische Bereitschaft“ lässt sich die Soundbar automatisch ausschalten, wenn sie nicht verwendet wird (S.12).

Teilebezeichnungen und Funktionen (Soundbar)

Soundbar (Vorderseite)

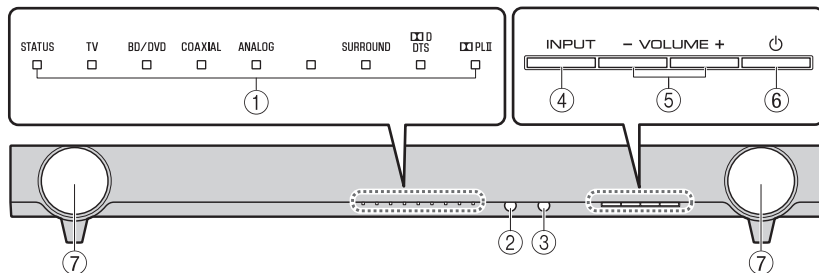

① Anzeigen

Zeigen den Status der Soundbar an. Die Anzeigen werden automatisch dunkler, wenn fünf Sekunden lang keine Bedienvorgänge ausgeführt werden. Informationen zu den Hauptfunktionen der Anzeigen finden Sie unter „Bedienung“ (S.8 bis 9).

② Fernbedienungssensor

Empfängt Infrarotsignale von der Fernbedienung der Soundbar (S.8).

③ Fernbedienungssensor des Fernsehers

Empfängt Infrarotsignale von der TV-Fernbedienung, wenn die TV-Remote-Repeater-Funktion aktiviert ist (S.12).

④ Taste INPUT

Wählt eine Eingangsquelle für die Wiedergabe aus.

⑤ Tasten VOLUME (+/-)

Stellen Sie die Lautstärke ein (S.8).

⑥ (Netzschalter)-Taste

Schaltet die Soundbar ein oder aus (Bereitschaftsmodus) (S.9).

TIPP

- Die Soundbar schaltet sich möglicherweise automatisch aus, wenn die Funktion Automatische Bereitschaft aktiviert ist (S.12).

⑦ Lautsprecher

Soundbar (Rückseite)

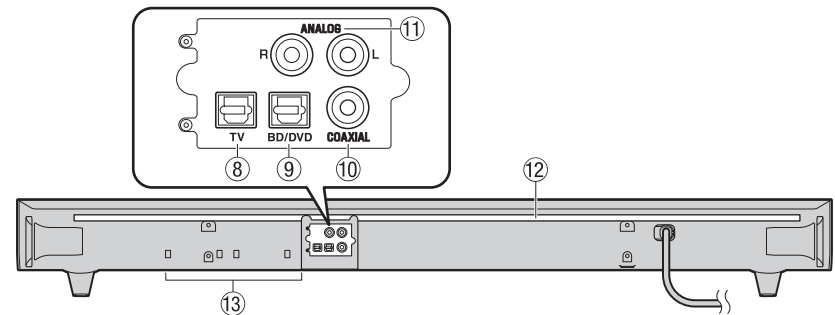

⑧ Eingangsbuchse TV

Zum Anschließen eines Fernsehers über ein optisches Kabel (S.6).

⑨ Eingangsbuchse BD/DVD

Zum Anschließen eines Abspielgeräts, wie eines Blu-ray-Disc-Players (BD), über ein optisches Kabel.

⑩ Eingangsbuchse COAXIAL

Zum Anschluss eines externen Geräts über ein digitales Koaxialkabel (S.7).

⑪ Eingangsbuchsen ANALOG

Zum Anschluss eines externen Geräts über ein RCA-Stereokabel (S.7).

⑫ IR-Flasher für TV Remote Repeater

Überträgt am Fernbedienungssensor empfangene Fernbedienungssignale für den Fernseher an den Fernseher (S.12).

⑬ Integrierter Doppel-Subwoofer

Die integrierten Subwoofer befinden sich im unteren Bereich der Soundbar.

Installation

Stellen Sie die Soundbar auf eine flache Oberfläche, zum Beispiel einen Fernsehschrank.

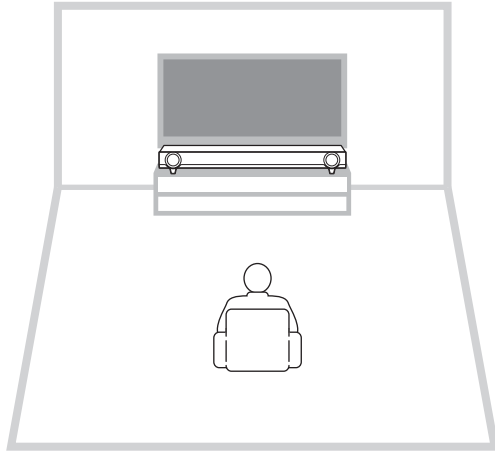

Vorsicht

- Stellen Sie die Soundbar nicht in einem Stapel über/unter andere Geräte wie einen BD-Player. Dies kann zu Fehlfunktionen aufgrund von Vibrationen führen.
- Berühren Sie nicht die Gitter (Stoffteile) auf der Vorderseite der Soundbar.
- Die Soundbar enthält Lautsprecher mit akustischer Aufhängung. Legen Sie keine Gegenstände in die Nähe der Soundbar, die empfindlich auf Magnetfelder reagieren (Festplatten usw.).
- Je nach Ihrer Aufstellungsumgebung kann es besser sein, die Soundbar und externe Geräte (wie einen Fernseher) miteinander zu verbinden, bevor Sie die Soundbar installieren.
- Stellen Sie die Soundbar nicht innerhalb von 50 mm des Fernsehgeräts auf. Die Wandhalterungen an der Rückseite können bei Bedarf entfernt werden.

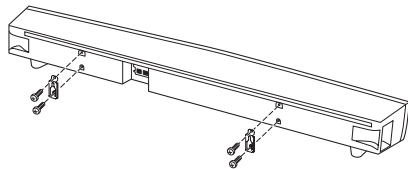

Entfernen der Standfüße

Wenn die Soundbar den unteren Teil des Fernsehbildschirms oder den Fernbedienungssensor des Fernsehers verdeckt, entfernen Sie die Standfüße (18 mm) der Soundbar, um deren Höhe zu verringern.

TIPP

- Verwenden Sie die TV-Remote-Repeater-Funktion (S.12), um Signale der Fernbedienung des Fernsehers über die Soundbar zu übertragen.

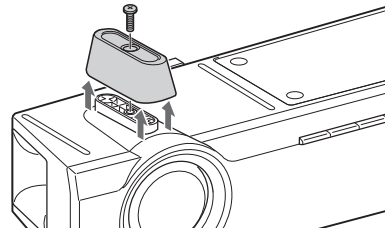

HINWEIS

- Bewahren Sie die Standfüße und Schrauben an sicherer Stelle auf, um sie später wiederverwenden zu können.

Befestigen der Soundbar an einer Wand

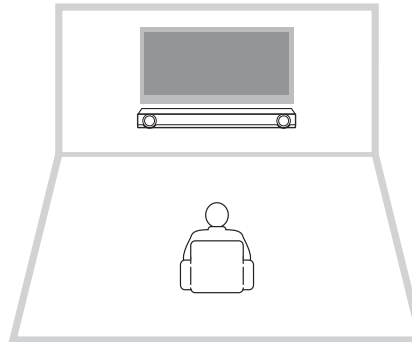

Vorsicht

- Bei der Montage der Soundbar an einer Wand müssen alle Installationsarbeiten von einem qualifizierten Fachmann oder Händler durchgeführt werden. Auf keinen Fall darf der Kunde versuchen, diese Installationsarbeiten selbst durchzuführen. Durch eine falsche oder ungeeignete Installation kann die Soundbar herunterfallen und Verletzungen verursachen.
- Befestigen Sie die Soundbar auf keinen Fall an einer Wand aus schwachem Material, wie beispielsweise Gipskarton oder furnierten Brettern. Andernfalls könnte die Soundbar herunterfallen.
- Achten Sie darauf, im Handel erhältliche Schrauben zu verwenden, die das Gewicht des Geräts tragen können (in Schritt 2 rechts angegeben). Wenn Sie nicht die angegebenen Schrauben, sondern andere Befestigungsteile wie Kurzschrauben, Nägel und doppelseitiges Klebeband verwenden, kann die Soundbar herunterfallen.

So montieren Sie das Gerät an der Wand

1 Befestigen Sie die Montageschablone an der Wand und markieren Sie die Stellen für die Schraubenbohrungen.

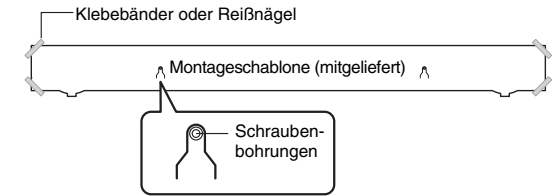

2 Nehmen Sie die Montageschablone von der Wand ab und installieren Sie dann im Handel erhältliche Schrauben und die mitgelieferten Abstandshalter (wie unten dargestellt) an den an der Wand markierten Stellen.

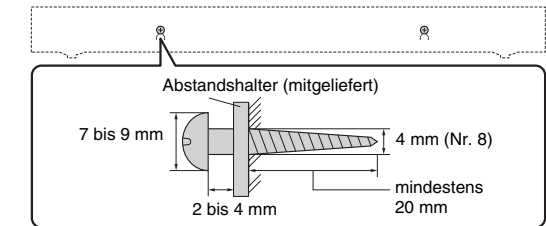

3 Hängen Sie die Soundbar an die Schrauben.

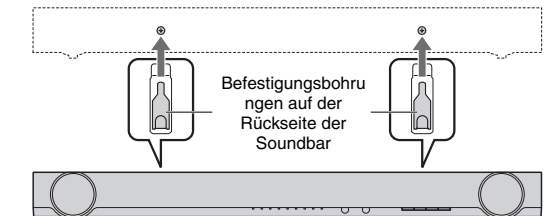

Vorsicht

- Befestigen Sie die Kabel, sodass sie sich nicht lösen können. Falls Sie versehentlich mit dem Fuß oder der Hand in einem losen Kabel hängen bleiben, kann die Soundbar herunterfallen.
- Vergewissern Sie sich nach der Montage der Soundbar, dass diese sicher befestigt ist. Yamaha übernimmt keine Haftung für Unfälle, die auf eine unsachgemäße Installation zurückzuführen sind.

Anschlüsse

Schließen Sie das Gerät an ein Fernsehgerät (oder andere Peripheriegeräte) an.

VORSICHT

- Schließen Sie das Netzkabel der Soundbar erst an die Netzsteckdose ab, wenn Sie die anderen Verbindungen hergestellt haben.
- Gehen Sie beim Einstecken des Kabelsteckers keinesfalls gewaltsam vor. Andernfalls können der Kabelstecker oder die Netzsteckdose beschädigt werden.

1 Verbinden Sie Fernseher und Soundbar mit dem optischen Kabel (mitgeliefert).

Entfernen Sie die Kappe des optischen Kabels und prüfen Sie die Richtung des Steckers.



2 Schließen Sie das Netzkabel der Soundbar an eine Netzsteckdose an.

3 Stellen Sie den Fernseher wie folgt ein.

- Stellen Sie den Fernseher auf minimale Lautstärke ein.
- Deaktivieren Sie die Ausgabe über den eingebauten Fernsehlautsprecher (falls verfügbar).

TIPP

- Wenn Ihr Fernseher keine Einstellung zur Deaktivierung der Lautsprecherausgabe besitzt, können Sie sie deaktivieren, indem Sie an der Kopfhörerbuchse des Fernsehers einen Kopfhörer anschließen. Näheres hierzu finden Sie in den Handbüchern des Fernsehers.
- Die Eingangsbuchsen TV, BD/DVD und COAXIAL unterstützen die folgenden Audiosignale.
 - PCM (2-Kanal)
 - Dolby Digital (bis zu 5.1 Kanäle)
 - DTS Digital Surround (bis zu 5.1 Kanäle)

Soundbar (Rückseite)

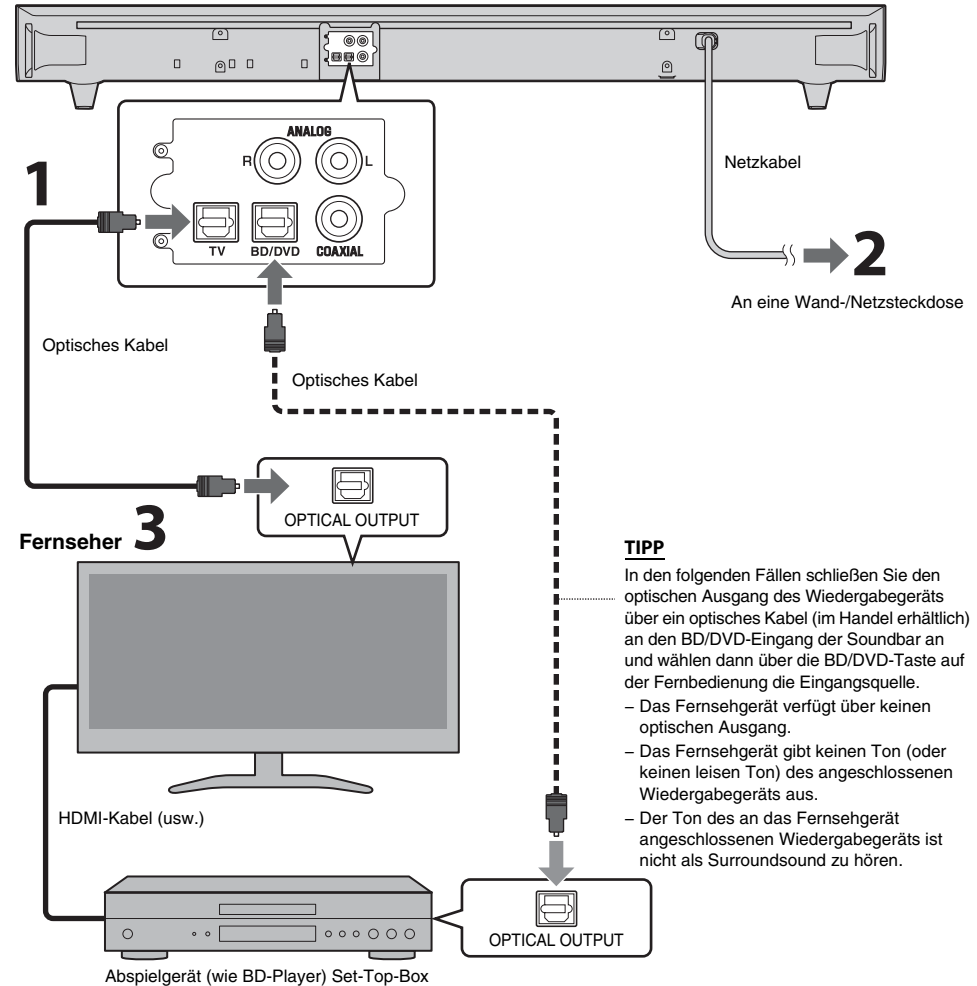

TIPP

- In den folgenden Fällen schließen Sie den optischen Ausgang des Wiedergabegeräts über ein optisches Kabel (im Handel erhältlich) an den BD/DVD-Eingang der Soundbar an und wählen dann über die BD/DVD-Taste auf der Fernbedienung die Eingangsquelle.
- Das Fernsehgerät verfügt über keinen optischen Ausgang.
 - Das Fernsehgerät gibt keinen Ton (oder keinen leisen Ton) des angeschlossenen Wiedergabegeräts aus.
 - Der Ton des an das Fernsehgerät angeschlossenen Wiedergabegeräts ist nicht als Surroundsound zu hören.

Analoge Verbindung eines externen Geräts (Spielkonsole)

Sie können ein externes Gerät, wie eine Spielkonsole oder ein Fernsehgerät, das keinen optischen Ausgang hat, an die ANALOG-Eingänge der Soundbar anschließen.

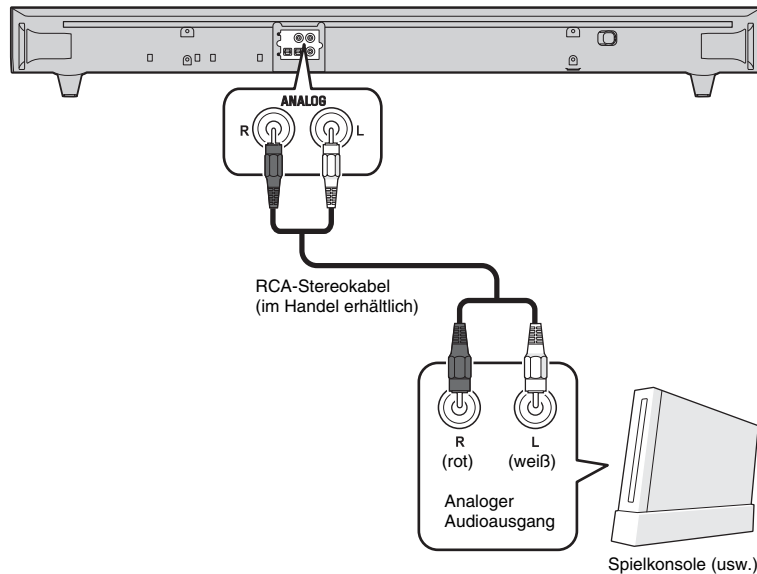

HINWEIS

- Stellen Sie sicher, dass die linken (L) und rechten (R) Kanäle korrekt angeschlossen sind.
- Wählen Sie über die Taste ANALOG der Fernbedienung die Eingangsquelle.

Digitalanschluss eines externen Geräts

Sie können ein externes Gerät, das über einen digitalen Koaxialaudioausgang verfügt, wie einen DVD-Player, an den Eingang COAXIAL der Soundbar anschließen.

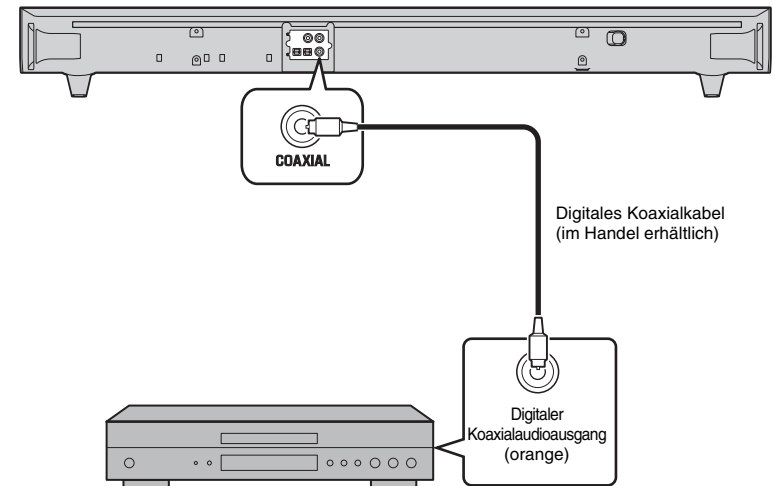

HINWEIS

- Wählen Sie über die Taste COAXIAL der Fernbedienung die Eingangsquelle.

Bedienung

Vorbereiten der Fernbedienung

Ziehen Sie vor der Verwendung die Schutzfolie ab.

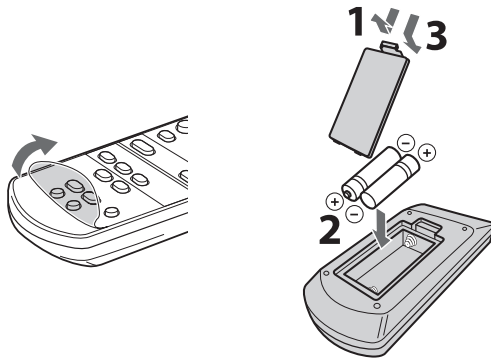

Reichweite der Fernbedienung

Bleiben Sie innerhalb des unten aufgeführten Betriebsbereichs.

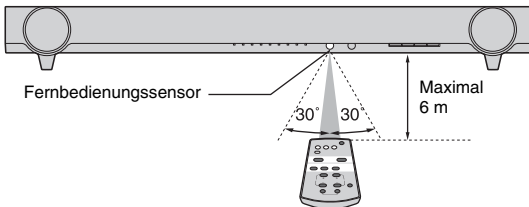

Anzeigen

Die Anzeigen an der Vorderseite blinken oder leuchten und zeigen so den Betriebs- und Einstellungsstatus.

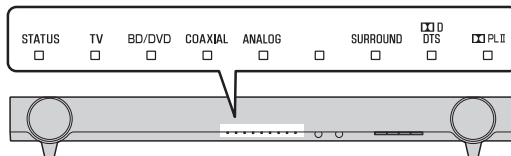

Eingangswahltasten

Wählen Sie eine wiederzugebende Eingangsquelle aus.

- TV** Audio vom Fernseher
- BD/DVD** Audio vom an der BD/DVD-Eingangsbuchse angeschlossenen Gerät
- COAXIAL** Audio von einem an die COAXIAL-Eingangsbuchse angeschlossenen Gerät
- ANALOG** Audio von einem an die ANALOG-Eingangsbuchse angeschlossenen Gerät

Die Anzeige für die ausgewählte Eingangsquelle leuchtet.

(Beispiel: wenn TV gewählt ist)



TIPP

- Um Audio des an den Fernseher angeschlossenen Abspielgeräts wiederzugeben oder Videos des Abspielgeräts zu betrachten, stellen Sie als Eingangsquelle des Fernsehers das Abspielgerät ein.

Tasten SUBWOOFER (+/-)

Stellen die Lautstärke des Subwoofers ein.



Tasten VOLUME (+/-)

Stellen die Lautstärke der Soundbar ein.

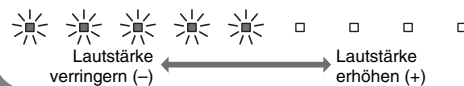

Taste LEARN*

Schaltet die Soundbar in den Lernmodus für die Fernbedienung des Fernsehers (S.10).

Fernbedienungssignal-Sender

Sendet Infrarotsignale.

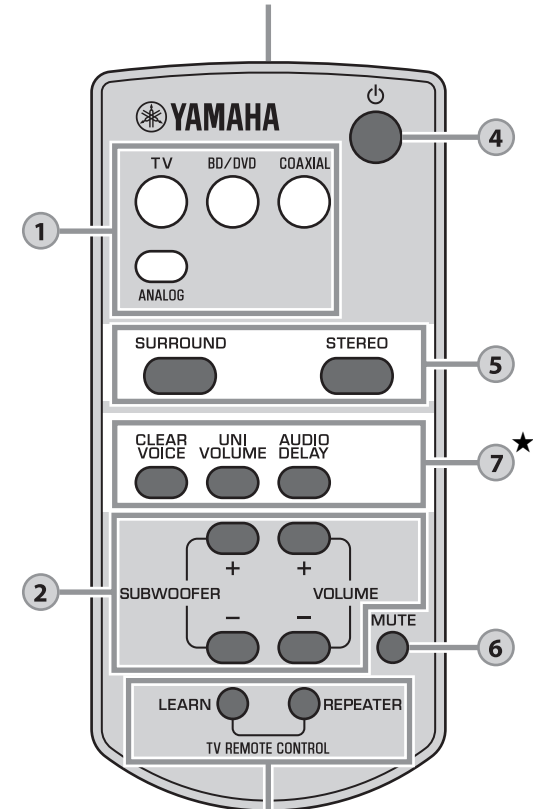

- ★: Die Tasten AUDIO DELAY, LEARN und REPEATER müssen 3 Sekunden lang gedrückt werden.

Taste REPEATER*

Aktiviert/deaktiviert die TV-Remote-Repeater-Funktion (S.12).

4

⏻ (Netzschalter)

Schaltet die Soundbar ein oder aus (Bereitschaftsmodus).

STATUS ■ Grün (eingeschaltet)

STATUS □ Aus (ausgeschaltet)

5

Tasten SURROUND und STEREO

Schalten zwischen Surround- und Stereo- (2-Kanal) Wiedergabe um. Wenn Surround-Wiedergabe gewählt ist, können Sie einen realistischen Klangeffekt unter Verwendung von Yamahas exklusivem AIR SURROUND XTREME genießen.

SURROUND ■ SURROUND Leuchtet (Surround-Wiedergabe)

STEREO □ SURROUND Aus (Stereo-Wiedergabe)

TIPP

- Wenn 2-kanalige Stereo-Signale im Surround-Sound wiedergegeben werden, leuchtet die Anzeige PLII.

PLII ■ Leuchtet (Dolby Pro Logic II)

6

Taste MUTE

Schaltet die Audioausgabe stumm. Drücken Sie die Taste nochmals, um die Stummschaltung aufzuheben.



Blinkt (bei Stummschaltung)

7

Taste CLEAR VOICE

Aktiviert/deaktiviert die Clear-Voice-Funktion. Wenn diese Funktion aktiviert ist, können Sie beim Betrachten von Filmen, Fernsehdramen, Nachrichten- oder Sportprogrammen klar verständlichen Sprachton genießen.



Blinkt dreimal (aktiviert), blinkt einmal (deaktiviert)

Taste UNIVOLUME

Aktiviert/deaktiviert die UniVolume-Funktion. Wenn diese Funktion aktiviert ist, werden Sender, Programme, Werbespots und Audioquellen mit derselben Lautstärke wiedergegeben.



Blinkt dreimal (aktiviert), blinkt einmal (deaktiviert)

Taste AUDIO DELAY★

Reguliert die Audioverzögerung, um den Ton mit dem Bild zu synchronisieren, wenn das Bild am Fernseher gemessen am Ton verzögert zu sein scheint. Folgen Sie der nachstehenden Vorgehensweise, um die Audioverzögerung einzustellen.

1 Halten Sie AUDIO DELAY mehr als drei Sekunden gedrückt.

Die Anzeige ganz links blinkt.



2 Drücken Sie SUBWOOFER (+/-), um die Audioverzögerung einzustellen.



Geringere Verzögerung (-) Größere Verzögerung (+)

3 Um die Einstellung zu beenden, drücken Sie AUDIO DELAY.

TIPP

- Die Einstellung wird automatisch beendet, wenn 20 Sekunden lang keine Bedienvorgänge durchgeführt werden.

Decoder-Anzeige

Die Soundbar unterstützt die folgenden Audiosignale. Die Art des zugeführten Audiosignals können Sie an der Farbe der Anzeige ablesen.

DTS ■ Grün (Dolby Digital), Rot (DTS Digital Surround)

DTS □ Aus (PCM)

Einstellungen

Programmieren der Soundbar mit der Fernbedienung des Fernsehers (Funktion zum Erlernen der Fernbedienungssignale des Fernsehers)

Wenn Sie die Soundbar programmiert haben, können Sie mit der Fernbedienung des Fernsehgeräts Funktionen wie das gleichzeitige Ein-/Ausschalten des Fernsehgeräts und der Soundbar oder das Erhöhen/Verringern der Lautstärke sowie das Stummschalten/Aufheben der Stummschaltung der Soundbar steuern.

HINWEIS

- Diese Funktion ist nur verfügbar, wenn die Fernbedienung Ihres Fernsehers IR-Signale (Infrarot) verwendet.
- Eine RF-Fernbedienung (Radiofrequenz) funktioniert nicht.
- Wenn Sie die Fernbedienung einer Kabel- oder Satelliten-Set-Top-Box verwenden möchten, um die Soundbar zu bedienen, verwenden Sie die Original-IR-Fernbedienung (Infrarot) des Fernsehgeräts, um die Soundbar zu programmieren, und verwenden Sie dann zur Bedienung die Fernbedienung der Set-Top-Box.
- Wenn sich bei der Änderung der Lautstärke der Soundbar auch die Lautstärke des Fernsehgeräts ändert, stellen Sie die Lautstärke des Fernsehgeräts auf das Minimum ein oder deaktivieren Sie die Lautsprecherabgabe.

- Schalten Sie das Fernsehgerät aus.**
- Schalten Sie die Soundbar aus.**
- Halten Sie die Taste LEARN auf der Soundbar-Fernbedienung mehr als drei Sekunden lang gedrückt, um die Soundbar in den Lernmodus zu versetzen.**
Wenn sich die Soundbar im Lernmodus befindet, blinken die Anzeigen auf der Vorderseite wie nachstehend gezeigt.

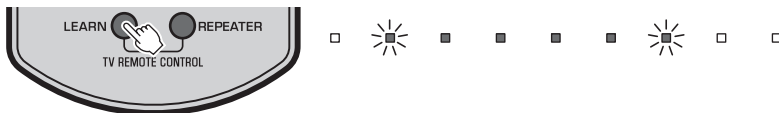

HINWEIS

- Für die Schritte 4 bis 7 sind nur die Fernbedienung des Fernsehgeräts und die Tasten an der Vorderseite der Soundbar erforderlich. Die Fernbedienung der Soundbar ist nicht erforderlich.
- Wenn die Soundbar bereits Funktionen gelernt hat, leuchtet die folgende Anzeige.
Stummschalten: BD/DVD
Lautstärke (-): COAXIAL
Lautstärke (+): ANALOG
Ein-/Ausschalten: (Keine Beschriftung)

- Bringen Sie der Soundbar den Code für „Stummschalten“ der Fernbedienung des Fernsehgeräts bei.**

- 4-1 Drücken Sie INPUT auf der Vorderseite der Soundbar.**



- 4-2 Richten Sie die Fernbedienung Ihres Fernsehers auf den Fernbedienungssensor und halten Sie gleichzeitig zwei- oder dreimal die Stummschaltentaste mehr als eine Sekunde lang gedrückt.**

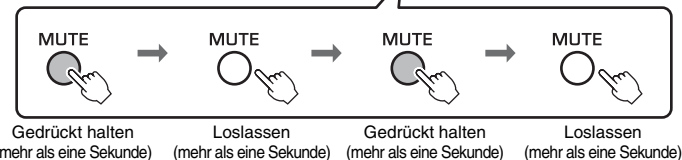
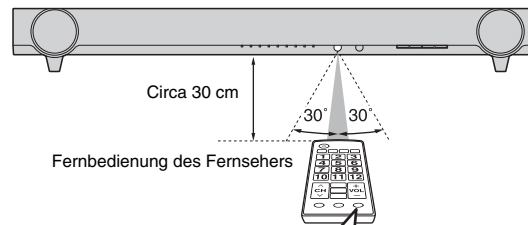

Ergebnis	Piep-/Summton	Anzeigen
Erfolgreich gelernt	Einmal	 Leuchtet auf
Lernvorgang fehlgeschlagen * Wiederholen Sie ab Schritt 4-1.	Zweimal	 Blinkt

- Bringen Sie der Soundbar den Code für „Lautstärke (-)“ der Fernbedienung des Fernsehgeräts bei.**

- 5-1 Drücken Sie VOLUME (-) auf der Vorderseite der Soundbar.**



- 5-2 Richten Sie die Fernbedienung Ihres Fernsehers auf den Fernbedienungssensor und halten Sie gleichzeitig zwei- oder dreimal die Lautstärketaste (-) mehr als eine Sekunde lang gedrückt.**

Ergebnis	Piep-/Summton	Anzeigen
Erfolgreich gelernt	Einmal	 Leuchtet auf
Lernvorgang fehlgeschlagen * Wiederholen Sie ab Schritt 5-1.	Zweimal	 Blinkt

6 Bringen Sie der Soundbar den Code für „Lautstärke (+)“ der Fernbedienung des Fernsehgeräts bei.

6-1 Drücken Sie **VOLUME (+)** auf der Vorderseite der Soundbar.



6-2 Richten Sie die Fernbedienung Ihres Fernsehers auf den Fernbedienungssensor und halten Sie gleichzeitig zwei- oder dreimal die Taste Lautstärke (+) mehr als eine Sekunde lang gedrückt.

Ergebnis	Piep-/Summton	Anzeigen
Erfolgreich gelernt	Einmal	 Leuchtet auf
Lernvorgang fehlgeschlagen * Wiederholen Sie ab Schritt 6-1.	Zweimal	 Blinkt

7 Bringen Sie der Soundbar den Code für „Ein-/Ausschalten“ der Fernbedienung des Fernsehgeräts bei.

7-1 Drücken Sie **(Netzschalter)** auf der Vorderseite der Soundbar.



7-2 Richten Sie die Fernbedienung Ihres Fernsehers auf den Fernbedienungssensor und halten Sie gleichzeitig zwei- oder dreimal die Netztaaste mehr als eine Sekunde lang gedrückt.

Ergebnis	Piep-/Summton	Anzeigen
Erfolgreich gelernt	Einmal	 Leuchtet auf
Lernvorgang fehlgeschlagen * Wiederholen Sie ab Schritt 7-1.	Zweimal	 Blinkt

8 Um den Lernmodus zu verlassen, drücken Sie die Taste LEARN auf der Soundbar-Fernbedienung.

Nun wurden alle erforderlichen Einstellungen vorgenommen. Jetzt können Sie die Soundbar mit der Stummschalttaaste, den Lautstärketasten oder der Netztaaste der Fernbedienung des Fernsehers bedienen.

TIPP

- Der Lernmodus wird automatisch beendet, wenn fünf Minuten lang keine Bedienvorgänge durchgeführt werden.
- Stellen Sie den Fernseher auf minimale Lautstärke ein. Wenn Sie die Lautstärke der Soundbar mit der Fernbedienung des Fernsehers erhöhen, kann sich gleichzeitig auch die Lautstärke des Fernsehers erhöhen. Folgen Sie in diesem Fall Schritt 3 im Kapitel „Anschlüsse“ (S.6), um die Einstellung des Fernsehers zu ändern.
- Sie können die Taste auf der Fernbedienung der Soundbar drücken, um den Lernmodus zu beenden.

Löschen aller programmierten Funktionen

1 Halten Sie bei ausgeschalteter Soundbar die Taste LEARN der Soundbar-Fernbedienung länger als 3 Sekunden gedrückt. (zum Wechsel in den Lernmodus)

Wenn sich die Soundbar im Lernmodus befindet, blinken die Anzeigen auf der Vorderseite wie nachstehend gezeigt.

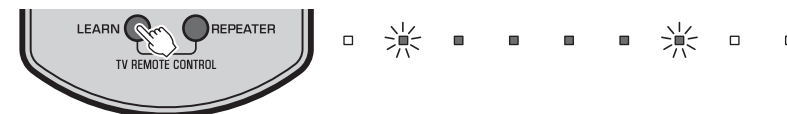

2 Halten Sie INPUT auf der Vorderseite der Soundbar mehr als drei Sekunden lang gedrückt.

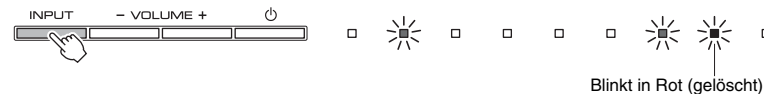

Wenn der Löschkvorgang abgeschlossen ist, hören Sie den Piepton dreimal.

3 Drücken Sie die Taste LEARN auf der Soundbar-Fernbedienung.

Senden der Fernsehgerät-Fernbedienungssignale durch die Soundbar (Funktion TV Remote Repeater)

Wenn die Funktion TV Remote Repeater aktiviert ist, leitet die Soundbar die Fernbedienungssignale des Fernsehgeräts, die über den Sensor an der Vorderseite empfangen werden, an den Sender an der Rückseite weiter. Diese Funktion sollte aktiviert werden, wenn Sie die Soundbar vor dem Fernsehgerät aufstellen und das Fernsehgerät nicht über die Fernbedienung des Fernsehgeräts steuern können.

HINWEIS

- Diese Funktion ist nur verfügbar, wenn die Fernbedienung Ihres Fernsehers Infrarotsignale verwendet.

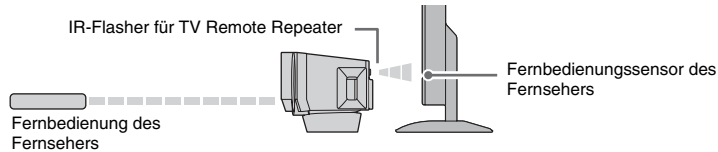

1 Schalten Sie die Soundbar ein.

2 Halten Sie die Taste REPEATER auf der Soundbar-Fernbedienung mehr als drei Sekunden gedrückt, um die Funktion TV Remote Repeater zu aktivieren/deaktivieren.



Nun wurden alle erforderlichen Einstellungen vorgenommen. Wenn die Funktion TV Remote Repeater aktiviert ist, können Sie Ihren Fernseher über die Soundbar mit der Fernbedienung des Fernsehers bedienen.

TIPP

- In der Grundeinstellung ist die TV-Remote-Repeater-Funktion deaktiviert.
- Wenn das Netzkabel der Soundbar an eine Netzsteckdose angeschlossen und die Funktion TV Remote Repeater aktiviert ist, kann die Funktion genutzt werden, wenn die Soundbar ausgeschaltet ist.
- Wenn Sie die Soundbar das Erhöhen der Lautstärke haben lernen lassen (S.11), kann sich gleichzeitig auch die Lautstärke des Fernsehers erhöhen, wenn Sie die Lautstärke der Soundbar mit der Fernbedienung des Fernsehers erhöhen. Folgen Sie in diesem Fall Schritt 3 im Kapitel „Anschlüsse“ (S.6), um die Einstellung des Fernsehers zu ändern.
- Den Status der TV-Remote-Repeater-Funktion können Sie beim Einschalten der Soundbar an der mittleren Anzeige ablesen.

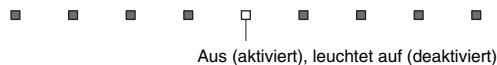

Einstellen der Funktion Automatische Bereitschaft

Indem Sie die Funktion Automatische Bereitschaft aktivieren, müssen Sie nicht mehr daran denken, die Soundbar nach der Verwendung oder wenn Sie beim Fernsehen einschlafen auszuschalten.

HINWEIS

- Wenn die Funktion Automatische Bereitschaft aktiviert ist und eine der folgenden Bedingungen erfüllt ist, schaltet sich die Soundbar automatisch aus.
 - Keine Bedienung innerhalb von 8 Stunden

1 Halten Sie bei ausgeschalteter Soundbar die Taste MUTE der Soundbar-Fernbedienung länger als 3 Sekunden gedrückt.

Den Status der Funktion Automatische Bereitschaft können Sie beim Einschalten der Soundbar ablesen.

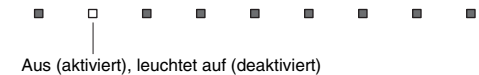

TIPP

- Die anfängliche Einstellung variiert abhängig vom Land oder der Region.
 - Modelle für Großbritannien und Europa: aktiviert
 - Andere Modelle: deaktiviert

Initialisieren der Soundbar

Folgen Sie der nachstehenden Vorgehensweise, um die Soundbar zu initialisieren.

1 Schalten Sie die Soundbar aus.

2 Halten Sie (Netzschafter) auf der Vorderseite der Soundbar mehr als drei Sekunden lang gedrückt.



Problembekämpfung

Schlagen Sie in der nachfolgenden Tabelle nach, wenn die Soundbar nicht richtig funktionieren sollte. Falls das aufgetretene Problem in der nachfolgenden Tabelle nicht aufgeführt ist oder wenn die nachstehenden Anweisungen nicht helfen, schalten Sie die Soundbar aus, ziehen Sie den Netzstecker, und wenden Sie sich an den nächsten autorisierten Fachhändler oder Kundendienst von Yamaha.

Prüfen Sie zunächst folgende Punkte:

- ① **Die Netzkabel von Soundbar, Fernseher und Abspielgeräten (wie BD-Player) sind sicher an einer Wandsteckdose angeschlossen.**
- ② **Soundbar, Fernseher und Abspielgeräte (wie BD-Player) sind eingeschaltet.**
- ③ **Die Anschlüsse aller Kabel sind sicher und fest an den Buchsen der Geräte angeschlossen.**

Netzstrom und System

Problem	Ursache	Abhilfe
Das Gerät schaltet sich sofort aus.	Die Funktion Automatische Bereitschaft ist aktiviert. Wenn die Funktion Automatische Bereitschaft aktiviert ist und eine der folgenden Bedingungen erfüllt ist, schaltet sich die Soundbar automatisch aus. - Keine Bedienung innerhalb von 8 Stunden	Deaktivieren Sie die Funktion Automatische Bereitschaft (S.12).
Das Gerät lässt sich nicht einschalten.	Die Schutzschaltung wurde dreimal in Folge ausgelöst. (Wenn Sie in diesem Fall versuchen, das Gerät einzuschalten, blinkt die Anzeige STATUS.)	Das Gerät lässt sich aus Schutzgründen nicht einschalten. Trennen Sie das Netzkabel von der Netzsteckdose und wenden Sie sich an den nächsten Yamaha-Händler oder an den Kundendienst.
Die Soundbar reagiert nicht.	Der interne Mikrocomputer ist aufgrund eines externen Stromschlags (z. B. durch Blitzschlag oder übermäßige statische Elektrizität) oder aufgrund eines Versorgungsspannungseinbruchs hängen geblieben.	Halten Sie  (Netzschalter) auf der Vorderseite der Soundbar mehr als zehn Sekunden lang gedrückt, um sie neu zu starten. (Falls das Problem fortbesteht, ziehen Sie das Netzkabel aus der Netzsteckdose und stecken es erneut ein.)
Die 3D-Brille des Fernsehers funktioniert nicht.	Die Soundbar blockiert den Sender Ihres Fernsehers für die 3D-Brille.	Prüfen Sie die Position des Senders Ihres Fernsehers für die 3D-Brille, und korrigieren Sie die Position der Soundbar. Entfernen Sie, wenn nötig, die Standfüße der Soundbar (S.5).

Audio

Problem	Ursache	Abhilfe
Kein Ton.	Eine andere Eingangsquelle ist ausgewählt.	Wählen Sie eine geeignete Eingangsquelle aus (S.8).
	Die Stummschaltungsfunktion ist aktiviert.	Beenden Sie die Stummschaltungsfunktion (S.9).
	Die Lautstärke ist zu niedrig.	Erhöhen Sie die Lautstärke (S.8).
Es ist kein Ton vom Subwoofer zu hören.	Die Lautstärke des Subwoofers ist zu niedrig.	Erhöhen Sie die Lautstärke des Subwoofers (S.8).
	Die Eingangsquelle enthält keine tieffrequenten Signale.	Geben Sie eine Tonquelle mit tieffrequenten Signalen wieder.
Beim Einschalten der Soundbar verringert sich die Lautstärke.	Die automatische Lautstärkeregelungsfunktion wurde ausgeführt. Um übermäßige Lautstärken zu vermeiden, reguliert die Soundbar, wenn sie eingeschaltet wird, automatisch ihre Lautstärke innerhalb eines bestimmten Pegelbereichs.	Verringern Sie, wenn nötig, die Lautstärke (S.8).
Kein Surround-Effekt.	Die Stereo-Wiedergabe ist ausgewählt.	Wählen Sie die Surround-Wiedergabe aus (S.9).
	Die Lautstärke ist zu niedrig.	Erhöhen Sie die Lautstärke (S.8).
	Der Fernseher oder das Abspielgerät ist ausschließlich auf die 2-Kanal-Ausgabe eingestellt (wie PCM).	Ändern Sie die Einstellung des digitalen Audioausgangs am Fernseher oder Abspielgerät auf Dolby Digital oder BitStream.
	Der Ton wird über die integrierten Lautsprecher des Fernsehgeräts ausgegeben.	Stellen Sie den Fernseher auf minimale Lautstärke ein (S.6).
Es sind Störgeräusche zu hören.	Die Soundbar steht zu dicht an einem anderen Digital- oder Hochfrequenzgerät.	Bringen Sie diese Geräte in einen größeren Abstand zur Soundbar.

Fernbedienung

Problem	Ursache	Abhilfe
Die Bedienung der Soundbar per Fernbedienung ist nicht möglich.	Die Soundbar befindet sich außerhalb der Reichweite der Fernbedienung.	Betätigen Sie die Fernbedienung innerhalb des Betriebsbereichs (S.8).
	Die Batterien sind schwach.	Ersetzen Sie die Batterien durch neue (S.8).
	Der Fernbedienungssensor der Soundbar ist direktem Sonnenlicht oder starkem Kunstlicht ausgesetzt.	Ändern Sie den Lichteinfallwinkel, oder positionieren Sie die Soundbar neu.
Die Bedienung des Fernsehers über dessen Fernbedienung ist nicht möglich.	Der Fernbedienungssensor des Fernsehers ist durch die Soundbar blockiert.	Verwenden Sie die Funktion TV Remote Repeater (S.12) oder entfernen Sie die Standfüße der Soundbar, sodass der Fernbedienungssensor des Fernsehers nicht blockiert ist (S.5).
	Möglicherweise liegt ein Problem mit dem Fernseher oder dessen Fernbedienung vor.	Lesen Sie in den Handbüchern des Fernsehers nach.
Die Bedienung des Fernsehers mit Hilfe der TV-Remote-Repeater-Funktion ist nicht möglich.	Die TV-Remote-Repeater-Funktion ist deaktiviert.	Aktivieren Sie die TV-Remote-Repeater-Funktion (S.12).
	Die Fernbedienung des Fernsehers verwendet keine Infrarotsignale. (Bei einigen Fernbedienungen kann es sein, dass sie nicht funktionieren, auch wenn sie Infrarotsignale verwenden.)	In diesem Fall kann die TV-Remote-Repeater-Funktion nicht verwendet werden. Korrigieren Sie die Position der Soundbar, sodass der Fernbedienungssensor des Fernsehers nicht von der Soundbar blockiert wird, und verwenden Sie die Fernbedienung des Fernsehers zu dessen Bedienung.
	Soundbar und Fernseher sind zu dicht beieinander oder zu weit voneinander entfernt.	Stellen Sie die Soundbar weiter als 50 mm entfernt vom Fernsehgerät auf (S.5). Entfernen Sie bei Bedarf die Standfüße der Soundbar oder bringen Sie sie an, um die Höhe des IR-Flashers (für TV Remote Repeater) der Soundbar anzupassen, wenn sich diese vor dem Fernbedienungssensor am Fernsehgerät befindet (S.5).
	Zwischen Soundbar und Fernseher befindet sich ein Hindernis (zum Beispiel Kabel).	Entfernen Sie das Hindernis zwischen Soundbar und Fernseher.
	Das Fernsehgerät empfängt das Fernbedienungssignal nicht gut, da die Signale der Fernbedienung des Fernsehgeräts und des IR-Flashers der Soundbar (für TV Remote Repeater) sich gegenseitig stören.	Deaktivieren Sie die Funktion TV Remote Repeater (S.12).

Die Soundbar lernt keine Fernbedienungs Vorgänge des Fernsehers.	Die Fernbedienungstaste des Fernsehers wurde nicht lange genug gedrückt gehalten.	Halten Sie die Taste zwei- oder dreimal mehr als eine Sekunde lang gedrückt (S.10).
	Die Fernbedienung des Fernsehers verwendet keine Infrarotsignale. (Bei einigen Fernbedienungen kann es sein, dass sie nicht funktionieren, auch wenn sie Infrarotsignale verwenden.)	In diesem Fall kann die Funktion zum Erlernen der Fernbedienungssignale des Fernsehers nicht verwendet werden. Bedienen Sie die Soundbar mit der Soundbar-Fernbedienung.
	Sie haben die Fernbedienung des Fernsehers von einer ungeeigneten Position aus bedient.	Bedienen Sie die Fernbedienung des Fernsehers an einer geeigneten Position (S.10).
	Die Batterien der Fernbedienung des Fernsehers sind schwach.	Ersetzen Sie die Batterien durch neue.
Wenn die Lautstärke der Soundbar mit der Fernbedienung des Fernsehers erhöht wird, ist Ton vom Fernseher zu hören. (wenn die Funktion zum Erlernen der Fernbedienungssignale des Fernsehers verwendet wird)	Der Fernbedienungssensor der Soundbar ist direktem Sonnenlicht oder starkem Kunstlicht ausgesetzt.	Ändern Sie den Lichteinfallwinkel, oder positionieren Sie die Soundbar neu.
	Die Übertragung des Fernbedienungssignals wurde durch das Licht des Fernsehbildschirms gestört.	Schalten Sie den Fernseher aus, und führen Sie den Lernvorgang erneut durch (S.10).
	Am Fernseher ist die Audioausgabe aktiviert.	Ändern Sie die Einstellung des Fernsehers, sodass die Ausgabe über den Fernsehlautsprecher deaktiviert ist. Wenn Ihr Fernseher keine Einstellung zur Deaktivierung der Lautsprecherausgabe hat, versuchen Sie es mit den folgenden Methoden. - Schließen Sie an der Kopfhörerbuchse des Fernsehers einen Kopfhörer an. - Stellen Sie den Fernseher auf minimale Lautstärke ein.
Das Ein- und Ausschalten von Soundbar und Fernseher erfolgt in die gegenteilige Richtung. (Zum Beispiel wird der Fernseher ausgeschaltet, wenn die Soundbar eingeschaltet wird.) (wenn die Funktion zum Erlernen der Fernbedienungssignale des Fernsehers verwendet wird)	Der Fernseher war eingeschaltet, als Sie den Lernvorgang durchführten.	Drücken Sie den Netzschalter des Fernsehers und  (Netzschalter) auf der Vorderseite der Soundbar, um beide Geräte einzuschalten, und drücken Sie dann die Netztaaste auf der Fernbedienung des Fernsehers, um die Geräte auszuschalten.

Technische Daten

Element		Technische Daten
Verstärkerbereich	Maximale Ausgangsnennleistung	Vorne L/R 30 W x 2 Kanäle
		Subwoofer 60 W
Vorderer Lautsprecher	Typ	Akustische Aufhängung (Ohne magnetische Abschirmung)
	Lautsprechersystem	6,5-cm-Konus x 2
	Frequenzgang	150 Hz bis 22 kHz
Subwoofer	Typ	Bassreflex (Ohne magnetische Abschirmung)
	Lautsprechersystem	7,5 cm, Konus x 2
	Frequenzgang	50 Hz bis 150 Hz
Decoder	Unterstütztes Audiosignal (TV, BD/DVD)	PCM (2-Kanal) Dolby Digital DTS Digital Surround
Eingangsbuchsen	Digital (Optisch)	2 (TV, BD/DVD)
	Digital (Koaxial)	1 (COAXIAL)
	Analog (Cinch)	1 (ANALOG)
Allgemeines	Netzspannung/-frequenz	Modelle für die USA und Kanada: 120 V Wechselstrom, 60 Hz Modell für Taiwan: 110-120 V Wechselstrom, 50/60 Hz Sonstige Modelle: 220-240 V Wechselstrom, 50/60Hz
	Leistungsaufnahme	22 W
	Leistungsaufnahme im Bereitschaftsmodus	weniger als 0,5 W
	Abmessungen (B x H x T)	890 x 91 x 115 mm (ohne Ständer und Halterungen)
		890 x 109 x 121 mm (mit Ständer und Halterungen)
Gewicht	4,0 kg	

* Änderungen der technischen Daten jederzeit ohne Vorankündigung vorbehalten.



Dieses System setzt neue Technologien und Algorithmen ein, die einen 7.1-Kanal-Surround-Sound nur mit Front-Lautsprechern und ohne die Nutzung von Wandreflexionen ermöglichen.

UniVolume

„UniVolume“ ist ein Warenzeichen der Yamaha Corporation.



In Lizenz von Dolby Laboratories. Dolby, Pro Logic und das Doppel-D-Symbol sind Warenzeichen von Dolby Laboratories.



Informationen zu DTS-Patenten finden Sie unter <http://patents.dts.com>. Hergestellt unter Lizenz von DTS Licensing Limited.

DTS, das Symbol und DTS und das Symbol zusammen sind eingetragene Markenzeichen und DTS Digital Surround ist ein Markenzeichen von DTS, Inc. © DTS, Inc. Alle Rechte vorbehalten.

„Blu-ray Disc™“, „Blu-ray™“ und die Logos sind Markenzeichen der Blu-ray Disc Association.

FÖRSIKTIGT: LÄS DETTA INNAN DU ANVÄNDER LJUDSYSTEMET.

- Läs noga denna bruksanvisning för att kunna ha största möjliga nöje av enheten. Förvara bruksanvisningen nära till hands för framtida referens.
- Installera detta ljudsystem på en väl ventilerad, sval, torr och ren plats, skyddad mot direkt solljus, värmekällor, vibration, damm, fukt och/eller kyla. För korrekt ventilation, underskrid inte följande minimiavstånd.
Ovansida: 10 cm, Baksida: 10 cm, Sidor: 10 cm
- Placera enheten på behörigt avstånd från andra apparater, motorer, transformatorer och annat som kan orsaka störningar.
- Utsätt inte enheten för hastiga temperaturväxlingar och placera den inte på ett ställe där luftfuktigheten är hög (t.ex. nära en luftfuktare) då fuktbildning i enheten skapar risk för brand, elstötar, skador på enheten eller personsador.
- Placera inte enheten på ett ställe där främmande föremål kan tränga in i den eller där den kan utsättas för droppar eller vattenstänk. Placera aldrig det följande ovanpå enheten:
 - Övriga apparater då sådana kan orsaka skador och/eller missfärgning av enhetens hölje.
 - Brännbara föremål (t.ex. stearinljus) då sådana skapar risk för brand, skador på enheten och/eller personsador.
 - Vätskebehållare som kan falla och spilla vätska över enheten, vilket skapar risk för elstötar och/eller skador på enheten.
- Täck aldrig över enheten med en tidning, duk, gardin el.dyl. då detta skapar risk för överhettning. En alltför hög temperatur inuti enheten kan leda till brand, skador på enheten och/eller personsador.
- Anslut inte enheten till ett vägguttag förrän samtliga övriga anslutningar slutförts.
- Använd aldrig enheten vänd upp och ned. Detta kan leda till överhettning som orsakar skador.
- Hantera inte tangenter, reglage och kablar onödigt hårdhänt.
- Fatta tag i själva kontakten när nätkabeln kopplas bort från vägguttaget; dra aldrig i kabeln.
- Använd aldrig några kemiska lösningar för rengöring då dessa kan skada ytbehandlingen. Använd en ren, torr trasa.
- Använd endast den spänning som står angiven på enheten. Anslutning till en strömkälla med högre spänning än den angivna kan orsaka brand, skador på enheten och/eller personsador. Yamaha åtar sig inget ansvar för skador beroende på att enheten används med en spänning utöver den angivna.
- Koppla bort nätkabeln från vägguttaget för att undvika skador p.g.a. blixtnedslag om ett åskväder uppstår.
- Försöka aldrig att utföra egna reparationer. Kontakta en kvalificerad tekniker från Yamaha om servicebehov föreligger. Du får inte under några omständigheter ta av höljet.
- Koppla bort nätkabeln från vägguttaget om enheten inte ska användas under en längre tid (t.ex. under semestern).
- Läs avsnittet ”Felsökning” om vanligt förekommande driftsproblem innan du förutsätter att enheten är söndrig.
- Innan ljudsystemet flyttas ska du trycka på  för att ställa den i standby och sedan koppla bort nätkabeln från vägguttaget.
- Kondensation (imma) uppstår, om den omgivande temperaturen plötsligt ändras. Koppla i så fall loss nätkabeln från nätuttaget och låt apparaten vila.
- Installera receiveern nära ett nätuttag och där stickkontakten lätt kan kommas åt.
- Utsätt inte batterierna för kraftig värme från exempelvis solljus, eld eller liknande.
- En säker placering eller installation är ägarens ansvar. Yamaha ska inte hållas ansvarigt för eventuella olyckor som orsakas av felaktig placering eller installation av högtalare.

Anmärkning angående fjärrkontroller och batterier

- Spill inte vatten eller andra vätskor på fjärrkontrollen.
- Tappa inte fjärrkontrollen.
- Fjärrkontrollen ska inte läggas eller förvaras på följande platser:
 - hög luftfuktighet, som t.ex. nära ett bad
 - höga temperaturer, t.ex. nära ett värmeelement eller en kamin
 - extremt låg temperatur

- mycket dammig
- Utsätt inte enhetens fjärrkontrollsensor för direkt solljus eller belysning från t.ex. lysrör av invertertyp.
- Om batterierna blir gamla minskar fjärrkontrollens räckvidd betydligt. Om detta inträffar byter du till två nya batterier så snart som möjligt.
- Använd inte gamla batterier tillsammans med nya.
- Använd inte olika typer av batterier (t.ex. alkaliska batterier och manganbatterier) tillsammans. Läs förpackningen noggrant eftersom dessa typer av olika batterier kan ha samma form och färg.
- Förbrukade batterier kan läcka. Om batterierna har läckt, måste du kasta bort dem omedelbart. Undvik att komma i kontakt med det läckta materialet eller låta det komma i kontakt med kläder och liknande. Rengör batteriutrymmet noga innan du sätter i nya batterier.
- Kasta inte bort batterier med det vanliga hushållsavfallet. Kasta bort dem enligt gällande lokala förordningar.
- Håll batterier borta från barn. Om någon sväljer ett batteri av misstag måste läkare kontaktas omgående.
- Om du inte tänker använda fjärrkontrollen under en längre period bör du ta ut batterierna ur den.
- De medföljande batterierna får inte laddas eller öppnas.

VARNING

UTSÄTT INTE ENHETEN FÖR REGN ELLER FUKT DÅ DETTA SKAPAR RISK FÖR BRAND ELLER ELSTÖTAR.

Så länge den här enheten är ansluten till vägguttaget, är den inte bortkopplad från nätströmmen, även om enheten stängs av med . Enheten är konstruerad för att förbruka en mycket liten mängd ström i detta tillstånd.

OBSERVERA

Apparaten kopplas inte bort från växelströmskällan (nätet) så länge som den är ansluten till vägguttaget, även om själva apparaten har stängts av.

ADVARSEL

Nettspændingen til dette apparat er IKKE afbrudt, så længe netledningen sidder i en stikkontakt, som er t endt – også selvom der er slukket på apparatets afbryder.

VAROITUS

Laitteen toisiopiiriin kytketty käyttökytkin ei irroita koko laitetta verkosta.

(strömknapp)

Slår på strömmen till enheten eller ställer den i viloläge.

Innehåll

Medföljande komponenter	2
Funktioner	3
Vanliga frågor	3
Artikelnamn och funktioner (ljudplanka)	4
Installation	5
Anslutningar	6
Analog anslutning av en extern enhet (spelkonsol)	7
Digital anslutning av en extern enhet.....	7
Styrning	8
Inställningar	10
Programmera ljudplankan med TV:ns fjärrkontroll (TV- fjärrkontrollens inlärningsfunktion)	10
Skicka TV:ns fjärrkontrollsignal genom ljudplankan (TV Remote Repeater-funktion)	12
Ställa in den automatiska standbyfunktionen	12
Initiera ljudplankan	12
Felsökning	13
Tekniska data	15

Märken som används i den här bruksanvisningen

OBS!

Anger försiktighetsåtgärder som bör iakttas vid användning av produkten samt begränsningar i dess funktioner.

TIPS

Anger extra förklaringar som hjälper dig att använda produkten bättre.

Medföljande komponenter

Innan du ansluter enheten måste du kontrollera att du har följande delar.

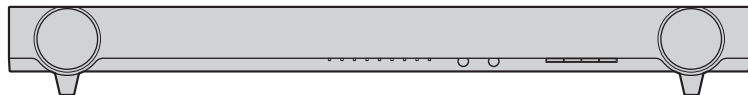

Ljudplanka

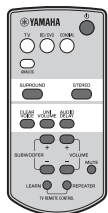

Fjärrkontroll

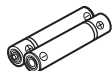

Batteri x 2
(AAA, R03, UM4)



Optisk kabel (1,5 m)

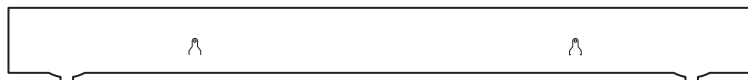

Monteringsmall

* Används vid montering av ljudplankan på en vägg



Distans x 2

* Används vid montering av ljudplankan på en vägg

Användarinformation, beträffande insamling och dumpning av gammal utrustning och använda batterier



De symboler, som finns på produkterna, emballaget och/eller bifogade dokument talar om att de använda elektriska och elektroniska produkterna, samt batterierna, inte ska blandas med allmänt hushållsavfall. För rätt handhavande, återställande och återvinning av gamla produkter och gamla batterier, vänligen medtag dessa till lämpliga insamlingsplatser, i enlighet med din nationella lagstiftning och direktiven 2002/96/EC samt 2006/66/EC.



Genom att slänga dessa produkter och batterier på rätt sätt, kommer du att hjälpa till att rädda värdefulla resurser och förhindra möjliga negativa effekter på mänsklig hälsa och miljö, vilka i annat fall skulle kunna uppstå, p.g.a. felaktig sophantering.



För mer information om insamling och återvinning av gamla produkter och batterier, vänligen kontakta din lokala kommun, ditt sophanteringsföretag eller inköpsstället för dina varor.



[Information om sophantering i andra länder utanför EU]

Dessa symboler gäller endast inom EU. Om du vill slänga dessa föremål, vänligen kontakta dina lokala myndigheter eller försäljare och fråga efter det korrekta sättet att slänga dem.

Kommentar ang. batterisymbolen (de två nedersta symbolexemplen):

Denna symbol kan komma att användas i kombination med en kemisk symbol. I detta fall överensstämmer den med de krav, som har ställts genom direktiven för den aktuella kemikalien.

Pb

Funktioner

Njut av kraftfullt och realistiskt ljud från ljudplankan med inbyggd subwoofer och enkel installation och anslutning till en TV och andra enheter.

• AIR SURROUND XTREME

Njut av 7.1-kanals surroundljud som skapar ett brett och djupt ljudfält, precis som om högtalarna inte bara står till vänster och höger, utan även bakom lyssnaren (s.9).

• Avancerad ljudteknik

Njut av kraftfullt basljud för surrounduppspelningen med Yamahas egna basförstärkningsteknik.

• Inlärningsfunktion (TV-fjärrkontroll)

Använd fjärrkontrollen till TV:n för att styra ljudplankan (s.10).

• TV:ns Remote Repeater-funktion

Gör att TV:ns fjärrkontrollsignal kan gå genom ljudplankan. Om ljudplankan står i vägen för TV:ns fjärrsensor kommer TV:ns fjärrkontroll inte att fungera. Den här funktionen utgör en bekväm lösning (s.12).

• Tydliga röster

Ger klara röster (t.ex. dialog och berättelser) (s.9).

• UniVolume

Få jämn volym på olika kanaler, program, reklam och ljudkällor (s.9).

Vanliga frågor

Följande avsnitt täcker populära funktioner och vanliga frågor om ljudplankan.

F1 Kan jag styra ljudplanen med hjälp av TV:ns fjärrkontroll? Det är opraktiskt att växla mellan TV:ns och ljudplankans fjärrkontroller.

S1 Ja. Du kan styra ljudplankan med TV:ns fjärrkontroll genom funktionen "inläring av TV:ns fjärrkontroll" (s.10).

Den här funktionen är bara tillgänglig för IR-fjärrkontrollen (infraröd).
Kontrollera vad din TV har för typ av fjärrkontroll.

F2 TV:ns fjärrkontroll fungerar inte när ljudplankan ställts framför TV:n.

S2 Ljudplankan kan överföra TV:ns fjärrkontrollsignaler via TV Remote Repeater-funktionen (s.12).

Den här funktionen är bara tillgänglig för IR-fjärrkontrollen (infraröd).
Kontrollera vad din TV har för typ av fjärrkontroll.

F3 Kan jag göra rösterna mer tydliga?

S3 Ja. Dialogen i filmer, TV-nyheter och sportsändningar etc. kan göras mer tydliga med hjälp av clear voice-funktionen (s.9).

F4 Hur ansluter jag ljudplankan om TV:n saknar en optisk utgång?

S4 Om TV:n har analoga ljudutgångar (röda och vita terminaler), anslut till ANALOG-ingången på ljudplankan med en RCA-stereokabel (s.7). I det här fallet väljer du ANALOG som ingångsskälla på ljudplankan (s.8).

F5 Kan jag ställa in ljudplankan så att den stängs av automatiskt när jag inte använder den?

S5 Ja. Med hjälp av den automatiska standbyfunktionen kan du få ljudplankan att automatiskt stängas av när den inte används (s.12).

Artikelnamn och funktioner (Ljudplanka)

Ljudplanka (frontpanel)

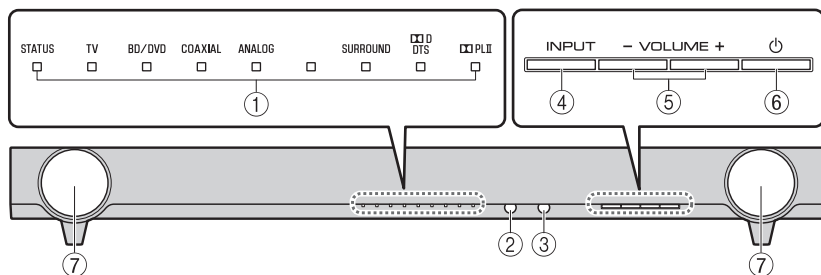

① Lampor

Visar status för ljudplankan. Lamporna tonas automatiskt ned om inga funktioner används på 5 sekunder. Se "Styrning" (s.8 till 9) för indikatorernas huvudfunktioner.

② Fjärrkontrollssensor

Tar emot infraröda signaler från ljudplankans fjärrkontroll (s.8).

③ TV:ns fjärrkontrollssensor

Tar emot infraröda signaler från TV:ns fjärrkontroll när fjärrkontrollens Repeater-funktion har aktiverats (s.12).

④ INPUT-knapp

Väljer en ingångskälla för uppspelning.

⑤ VOLUME (+/-)-knappar

Justera volymen (s.8).

⑥ (strömknapp)

Slår på eller stänger av (standby) ljudplankan (s.9).

TIPS

- Ljudplankan kan stängas av automatiskt när den automatiska standbyfunktionen är aktiverad (s.12).

⑦ Högtalare

Ljudplanka (bakre panel)

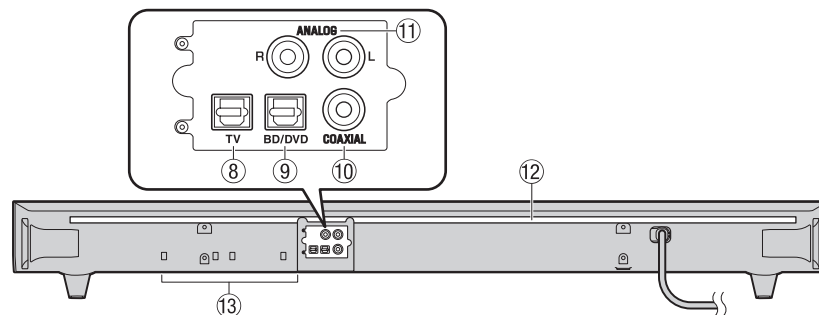

⑧ TV-ingång

För anslutning med en optisk digitalkabel till TV:n (s.6).

⑨ BD/DVD-ingång

För anslutning till en uppspelningsenhet, t.ex. en Blu-ray-spelare (BD) med en optisk kabel.

⑩ COAXIAL-ingång

För anslutning av en extern enhet med en koaxial digitalkabel (s.7).

⑪ ANALOG-ingångar

För anslutning av en extern enhet med en RCA-stereokabel (s.7).

⑫ IR-förlängare för TV Remote Repeater

Skickar TV-fjärrkontrollens signaler som tagits emot av fjärrkontrollssensorn till TV:n (s.12).

⑬ Dubbla inbyggda subwoofershögtalare

De inbyggda subwoofershögtalarna sitter i den nedre delen av ljudplankan.

Installation

Ställ ljudplankan på ett plant underlag, t.ex. på TV-bänken.

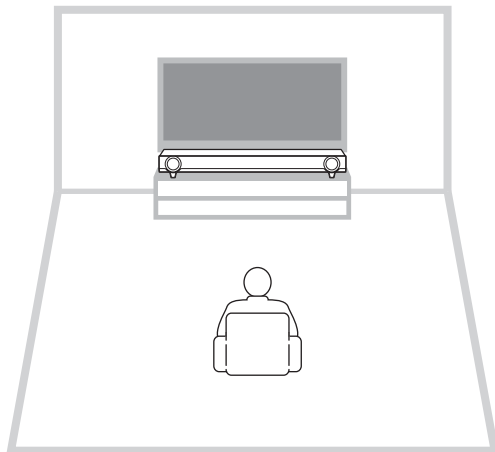

Försiktighetsåtgärder

- Ställ inte ljudplankan på/under andra apparater, t.ex. en BD-spelare i en stapel. Om du gör det kan den sluta fungera på grund av vibrationerna.
- Rör inte gallret längst fram (tygdelar) längst fram och nere på ljudplankan.
- Ljudplankan innehåller akustiskt upphängda högtalare. Placera inte magnetiskt känsliga föremål (hårddiskar etc.) nära ljudplankan.
- Beroende på din installationsmiljö kan det vara bättre att koppla ihop ljudplankan och externa apparater (t.ex. TV:n) innan du ansluter ljudplankan.
- Placera inte ljudplankan inom 50 mm från TV:n. Väggfästena på baksidan kan tas bort om det behövs.

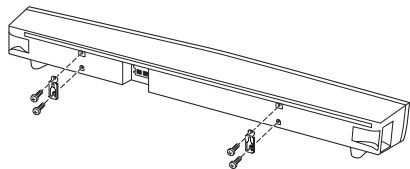

Borttagning av stativ

När ljudplankan blockerar TV-skärmens nedre del eller TV:ns fjärrkontrollssensor, ta bort ljudplankans stativ (18 mm) för att justera dess höjd.

TIPS

- Använd TV-fjärrkontrollens Remote Repeater-funktion (s.12) för att skicka signaler via ljudplankan.

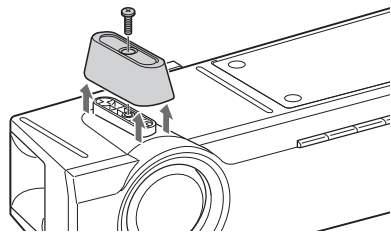

OBS!

- Förvara stativen och skruvarna på ett säkert ställe för framtida bruk.

Montering av ljudplankan på en vägg

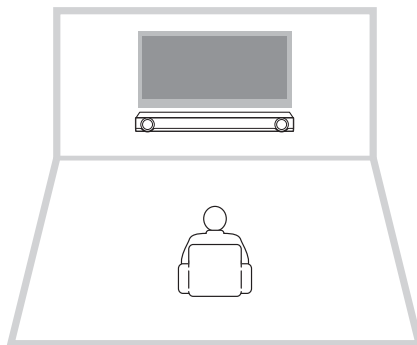

Försiktighetsåtgärder

- När du monterar ljudplankan på en vägg ska allt monteringsarbete utföras av en kvalificerad konsult eller återförsäljare. Kunden ska aldrig försöka utföra sådant installationsarbete på egen hand. Felaktig eller undermålig montering kan göra att ljudplankan lossnar och faller ned vilket kan leda till personskador.
- Montera inte ljudplankan på en vägg som består av svaga material som gips eller faner. Det kan leda till att den ramla ned.
- Säkerställ att du använder kommersiellt tillgängliga skruvar som klarar installationens vikt (anges i steg 2 till höger). Om du använder andra fästdon än de skruvar som specificeras, t.ex. kortare skruvar, spik eller dubbelhäftande tejp, kan ljudplankan ramla ned.

Hur man installerar på väggen

1 Fäst den medföljande monteringsmallen på väggen och märk ut var skruvarna ska sitta.

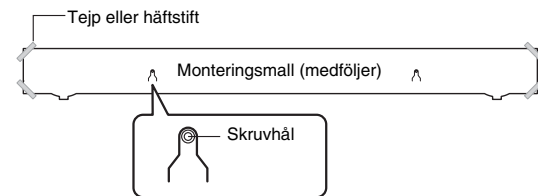

2 Ta bort monteringsmallen från väggen och installera sedan vanliga skruvar och medföljande distanser (se bilden nedan) vid punkterna markerade på väggen.

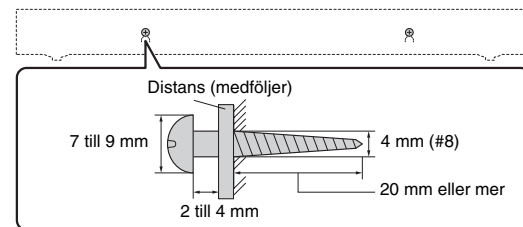

3 Häng upp ljudplankan på skruvarna.

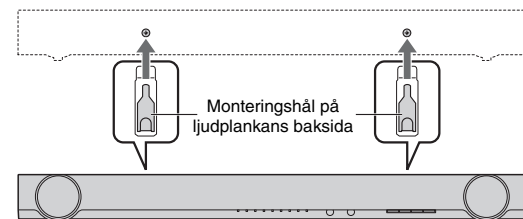

Försiktighetsåtgärder

- Fäst kablarna så att de inte lossnar. Om du av misstag fastnar i en lös kabel med foten eller handen kan ljudplankan ramla ned.
- Kontrollera att ljudplankan sitter ordentligt när du är klar. Yamaha ansvarar inte för olyckor orsakade av felaktiga installationer.

Anslutningar

Anslut till en TV (eller annan extern enhet).

FÖRSIKTIGHETSÅTGÄRDER

- Anslut inte ljudplankans nätkabel i vägguttaget innan du gör fler anslutningar.
- Tvinga inte i kontakten. Det kan skada kontakten eller uttaget.

1 Anslut TV:n och ljudplankan med den optiska kabeln (medföljer).

Avlägsna den optiska kabelns kåpa och kontrollera riktningen på kontakten.



2 Anslut ljudplankans nätkabel till vägguttaget.

3 Ställ in TV:n enligt följande.

- Ställ in TV:ns volym på lägsta nivån.
- Avaktivera TV:ns inbyggda högtalarljud (om det finns).

TIPS

- Om det inte finns någon inställning för att stänga av ljudet via högtalaren på din TV kan du prova att stänga av det genom att koppla in hörlurar till hörlursuttaget på TV:n. Se bruksanvisningarna till TV:n för mer detaljerad information.
- TV-, BD/DVD- och COAXIAL-ingångarna stöder följande ljudsignaler.
 - PCM (2-kanals)
 - Dolby Digital (upp till 5.1-kanals)
 - DTS Digital Surround (upp till 5.1-kanals)

Ljudplanka (baksida)

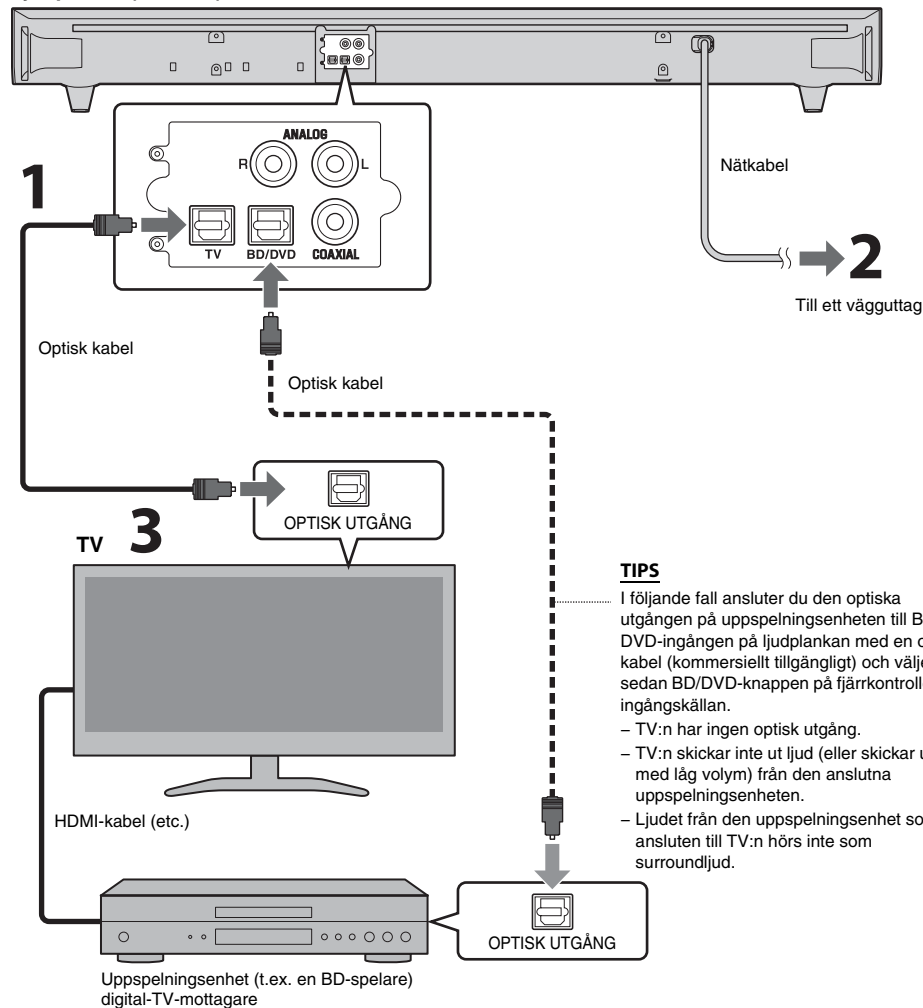

TIPS

- I följande fall ansluter du den optiska utgången på uppspelningsenheten till BD/DVD-ingången på ljudplankan med en optisk kabel (kommersiellt tillgängligt) och väljer sedan BD/DVD-knappen på fjärrkontrollen för ingångskällan.
- TV:n har ingen optisk utgång.
 - TV:n skickar inte ut ljud (eller skickar ut ljud med låg volym) från den anslutna uppspelningsenheten.
 - Ljudet från den uppspelningsenhet som är ansluten till TV:n hörs inte som surroundljud.

Analog anslutning av en extern enhet (spelkonsol)

Du kan ansluta en extern enhet, t.ex. en spelkonsol eller en TV som inte har en optisk utgång till ANALOG-ingångarna på ljudplankan.

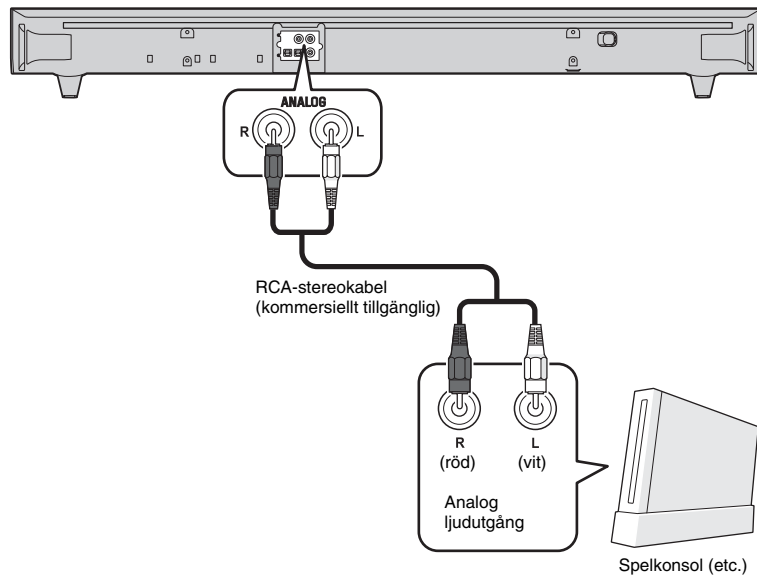

OBS!

- Se till att vänster (L) och höger (R) kanaler ansluts på rätt sätt.
- Välj ANALOG-knappen på fjärrkontrollen för ingångskällan.

Digital anslutning av en extern enhet

Du kan ansluta en extern enhet som har en koaxial digital ljudutgång, t.ex. en DVD-spelare till COAXIAL-ingången på ljudplankan.

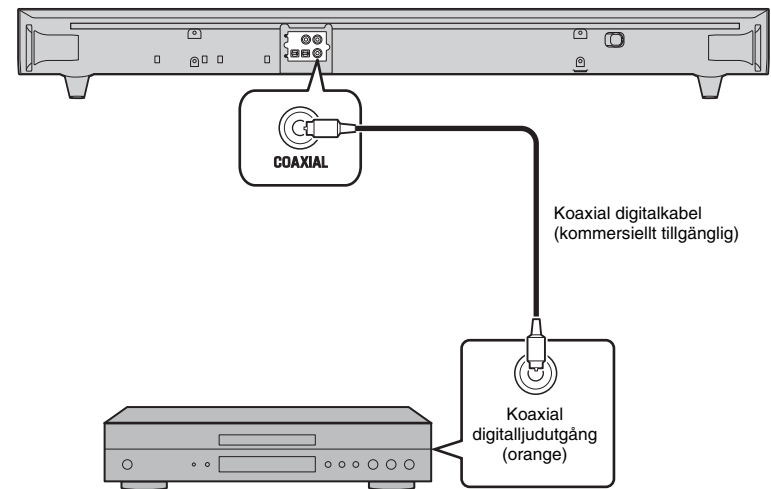

OBS!

- Välj COAXIAL-knappen på fjärrkontrollen för ingångskällan.

Styrning

Förbereda fjärrkontrollen

Dra bort skyddsarket innan användning.

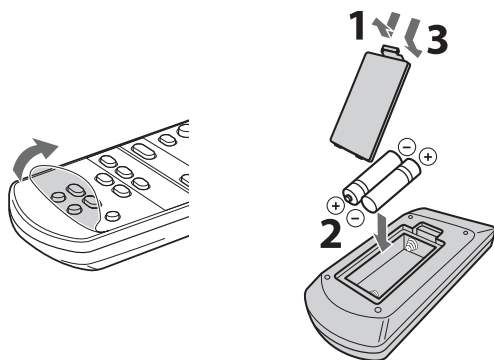

Fjärrkontrollens räckvidd

Håll dig inom räckvidden (se nedan).

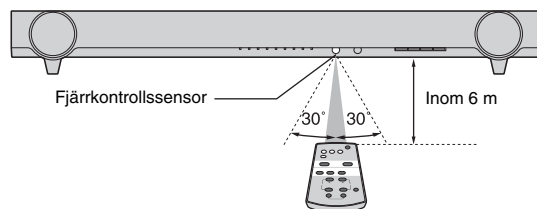

Lampor

Indikatorerna på frontpanelen blinkar eller lyser för att ange funktions- och inställningsstatus.

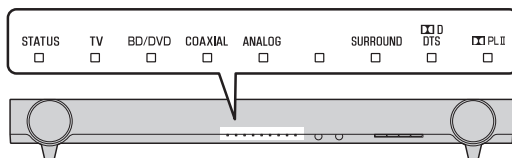

Ingångsknappar

Välj en ingångskälla för uppspelning.

- TV** TV-ljud
- BD/DVD** Ljud från en enhet ansluten till BD/DVD-ingångarna
- COAXIAL** Ljud från en enhet ansluten till COAXIAL-ingången
- ANALOG** Ljud från en enhet ansluten till ANALOG-ingången

Indikatorn för den valda ingångskällan tänds.
(Exempel: när TV har valts)



TIPS

- För att spela upp ljud från uppspelningsenheten som är ansluten till TV:n eller titta på video på uppspelningsenheten ställer du in TV:ns ingångskälla på uppspelningsenheten.

SUBWOOFER-knappar (+/-)

Justera volymen på subwooferhögtalaren.



VOLUME-knappar (+/-)

Justera volymen på ljudplankan.



LEARN-knapp*

Ställer in ljudplankan på TV-fjärrkontrollens inlärningsläge (s.10).

Fjärrkontrollsignalsändare

Överför infraröda signaler.

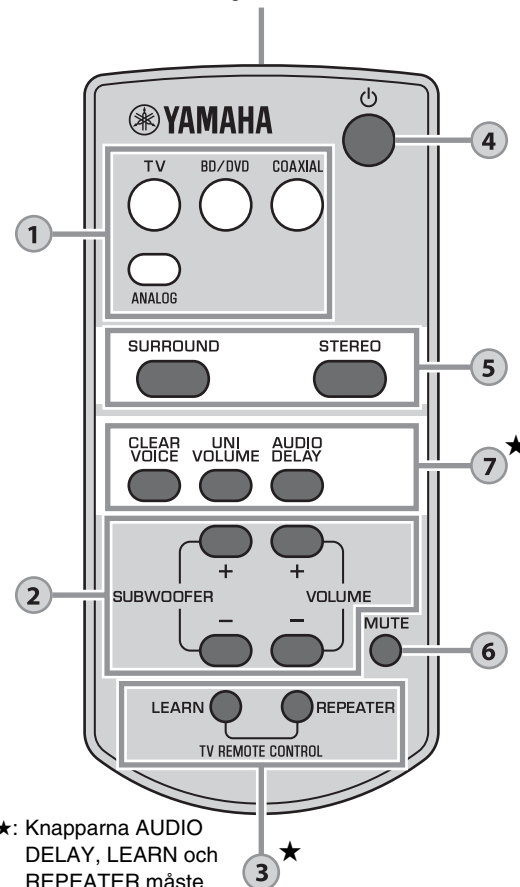



★: Knapparna AUDIO DELAY, LEARN och REPEATER måste hållas nedtryckta i 3 sekunder.

REPEATER-knapp*

Aktiverar/avaktiverar TV:ns Remote Repeater-funktion (s.12).

Avkodarlampor

Ljudplankan har stöd för följande ljudsignaler. Du kontrollerar typen av insignal med hjälp av färgen på lampan.

-  Grön (Dolby Digital),  Röd (DTS Digital Surround)
-  Av (PCM)

4

⏻ (strömknapp)

Slår på eller stänger av (standby) ljudplankan.



STATUS  Grön (påslagen)

STATUS  Av (avstängd)

5

SURROUND- och STEREO-knappar

Växla mellan uppspelning med surround- och stereoljud (2 kanaler). När uppspelning med surroundljud har valts kan du njuta av verklighetstrognare ljudeffekter med Yamahas exklusiva AIR SURROUND XTREME.

- | | |
|-----------------|--|
| SURROUND |  Tänds (uppspelning med surroundljud) |
| STEREO |  Av (uppspelning med stereoljud) |

TIPS

- När stereoljud med 2 kanaler spelas i surround tänds  PLII-indikatorn.

 Tänds (Dolby Pro Logic II)

6

MUTE-knapp

Stänger av ljudutmatningen. Tryck på knappen igen för att sätta på ljudet.



Blinkar (på mute)

7

CLEAR VOICE-knapp

Aktiverar/avaktiverar clear voice-funktionen. När den här funktionen har aktiverats kan du njuta av klart ljud när du tittar på film, TV-dramer, nyhetsprogram eller sport.



Blinkar tre gånger (aktiverad), blinkar en gång (avaktiverad)

UNIVOLUME-knapp

Aktiverar/avaktiverar UniVolume-funktionen. När denna funktion är aktiverad får du en jämn volym på olika kanaler, program, reklam och ljudkällor.



Blinkar tre gånger (aktiverad), blinkar en gång (avaktiverad)

AUDIO DELAY-knapp★

Justerar ljudfördröjningen så att ljud och bild synkroniseras när videobilder på TV:n verkar fördröjda i förhållande till ljudet.

Följ instruktionerna nedan för att justera ljudfördröjningen.

- Håll ned AUDIO DELAY i mer än 3 sekunder.** Lampan längst till vänster blinkar.



- Tryck på SUBWOOFER (+/-) för att justera ljudfördröjningen.**



Mindre fördröjning (-)

Större fördröjning (+)

- Avsluta justeringen genom att trycka på AUDIO DELAY.**

TIPS

- Justeringen avslutas automatiskt om inga funktioner används på 20 sekunder.

Inställningar

Programmera ljudplankan med TV:ns fjärrkontroll (TV-fjärrkontrollens inlärningsfunktion)

När du har programmerat ljudplankan kan du styra den med TV:ns fjärrkontroll för funktioner som att slå på/stänga av TV:n och ljudplankan samtidigt eller höja/sänka volymen och stänga av/slå på ljudplankans ljud.

OBS!

- Funktionen är endast tillgänglig när TV:ns fjärrkontroll använder sig av infraröda signaler.
- En RF-fjärrkontroll (radiofrekvens) fungerar inte.
- Om du vill använda en kabel-TV- eller satellitmottagares fjärrkontroll för att styra ljudplankan använder du TV:ns originalfjärrkontroll (IR) till att programmera ljudplankan och styr den sedan med TV-mottagarens fjärrkontroll.
- Om TV:ns volym ändras när du ändrar ljudplankans volym ställer du in TV:ns volym på det lägsta värdet eller stänger av dess högtalare.

1 Stäng av TV:n.

2 Stäng av ljudplankan.

3 Håll LEARN-knappen nedtryckt i 3 sekunder på ljudplankans fjärrkontroll för att ställa in ljudplankan i inlärningsläge.

När ljudplankan är i inlärningsläge blinkar lamporna på frontpanelen enligt nedan.

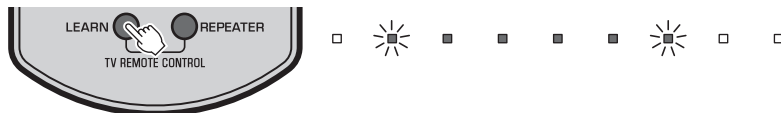

OBS!

- Steg 4 till 7 kräver bara TV-fjärrkontrollen och knapparna på ljudplankans frontpanel. Ljudplankans fjärrkontroll behövs inte.
- Om ljudplankan redan innehåller inlärd funktioner tänds följande indikator.
Stäng av ljud: BD/DVD
Volym (-): COAXIAL
Volym (+): ANALOG
Ström: (Tom)

4 Lär ljudplankan "Stäng av ljud"-koden från TV:ns fjärrkontroll.

4-1 Tryck på INPUT på ljudplankans frontpanel.



4-2 Håll ljudavstängningsknappen nedtryckt i mer än 1 sekund två eller tre gånger, samtidigt som du riktar TV:ns fjärrkontroll mot fjärrkontrollssensorn.

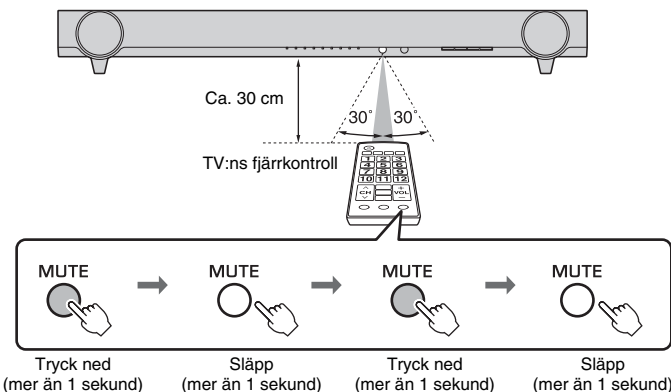

Resultat	Pip/ljud	Lampor
Inlärt	En gång	□ ✨ □ ■ □ □ ✨ □ □ Tänds
Det gick inte att lära * Börja om från steg 4-1.	Två gånger	□ ✨ ✨ ✨ ✨ ✨ ✨ □ □ Blinkar

5 Lär ljudplankan "Volym (-)"-koden från TV:ns fjärrkontroll.

5-1 Tryck på VOLUME (-) på ljudplankans frontpanel.



5-2 Håll volymknappen (-) nedtryckt i mer än 1 sekund två eller tre gånger, samtidigt som du riktar TV:ns fjärrkontroll mot fjärrkontrollssensorn.

Resultat	Pip/ljud	Lampor
Inlärt	En gång	□ ✨ □ ■ □ □ ✨ □ □ Tänds
Det gick inte att lära * Börja om från steg 5-1.	Två gånger	□ ✨ ✨ ✨ ✨ ✨ ✨ □ □ Blinkar

6 Lär ljudplankan "Volym (+)"-koden från TV:ns fjärrkontroll.

6-1 Tryck på VOLUME (+) på ljudplankans frontpanel.



6-2 Håll volym (+)-knappen nedtryckt i mer än 1 sekund två eller tre gånger, samtidigt som du riktar TV:ns fjärrkontroll mot fjärrkontrollssensorn.

Resultat	Pip/ljud	Lampor
Inlärt	En gång	Tänds
Det gick inte att lära * Börja om från steg 6-1.	Två gånger	Blinkar

7 Lär ljudplankan "Ström"-koden från TV:ns fjärrkontroll.

7-1 Tryck på (ström) på ljudplankans frontpanel.



7-2 Håll strömknappen nedtryckt i mer än 1 sekund två eller tre gånger, samtidigt som du riktar TV:ns fjärrkontroll mot fjärrkontrollssensorn.

Resultat	Pip/ljud	Lampor
Inlärt	En gång	Tänds
Det gick inte att lära * Börja om från steg 7-1.	Två gånger	Blinkar

8 Avsluta inlärningsläget genom att trycka på LEARN-knappen på ljudplankans fjärrkontroll.

Nu är de nödvändiga inställningarna klara. Nu kan du styra ljudplankan med TV:ns fjärrkontroll.

TIPS

- Inlärningsläget avslutas automatiskt om inga funktioner används på 5 minuter.
- Ställ in TV:ns volym på lägsta nivån. När du skruvar upp volymen på ljudplankan med TV:ns fjärrkontroll kan volymen på TV:n skruvas upp samtidigt. Följ då steg 3 i "Anslutningar" (s.6) för att ändra TV-inställningen.
- Du kan trycka på (ström)-knappen på ljudplankans fjärrkontroll för att slutföra inlärningsläget.

Rensa alla programmerade funktioner

1 Stäng av ljudplankan och håll ned LEARN-knappen på den medföljande fjärrkontrollen i minst 3 sekunder. (för att starta inlärningsläget)

När ljudplankan är i inlärningsläge blinkar lamporna på frontpanelen enligt nedan.



2 Håll ned INPUT på ljudplankans frontpanel i minst 3 sekunder.

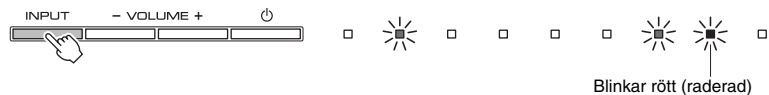

När raderingen är klar hörs 3 korta pip.

3 Tryck på LEARN-knappen på ljudplankans fjärrkontroll.

Skicka TV:ns fjärrkontrollsignal genom ljudplankan (TV Remote Repeater-funktion)

När TV Remote Repeater-funktionen är aktiverad skickar ljudplankan vidare TV:ns fjärrkontrollsignal som tas emot av den främre sensorn till den bakre sändaren. Den här funktionen ska bara aktiveras när du placerar ljudplankan framför TV:n och inte kan styra TV:n med TV:ns fjärrkontroll.

OBS!

- Funktionen är endast tillgänglig när TV:ns fjärrkontroll använder sig av infraröda signaler.

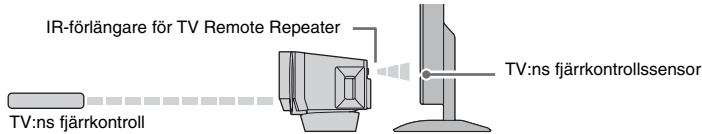

1 Slå på ljudplankan.

2 Håll ned REPEATER-knappen på ljudplankans fjärrkontroll i minst 3 sekunder för att aktivera/avaktivera TV Remote Repeater-funktionen.

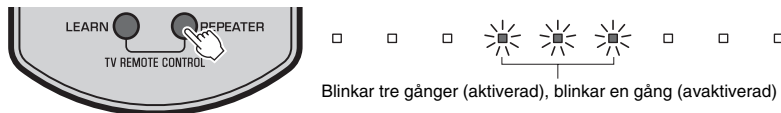

Nu är de nödvändiga inställningarna klara. När TV Remote Repeater-funktionen har aktiverats kan du styra TV:n från TV:ns fjärrkontroll via ljudplankan.

TIPS

- TV:ns Remote Repeater-funktion är avaktiverad som standard.
- Om ljudplankans strömkabel är ansluten till ett vägguttag och när TV:ns Remote Repeater-funktion är aktiverad, kan funktionen användas även när ljudplankan är avstängd.
- Om ljudplankan har lärt in volymstyrning (+) (s.11) kan volymen på TV:n skruvas upp när du skruvar upp volymen på ljudplankan med TV:ns fjärrkontroll. Följ då steg 3 i "Anslutningar" (s.6) för att ändra TV-inställningen.
- Du kan kontrollera status för TV:ns Remote Repeater-funktion genom att titta på lampan i mitten när du sätter på ljudplankan.

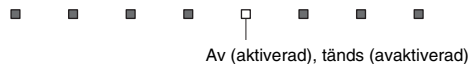

Ställa in den automatiska standbyfunktionen

Genom att aktivera den här funktionen kan du undvika att glömma stänga av ljudplankan efter användning, t.ex. om du somnar medan du tittar på TV.

OBS!

- När den här funktionen är aktiverad och något av följande villkor uppfylls stängs ljudplankan automatiskt av.
 - Inga funktioner används på 8 timmar

1 Stäng av ljudplankan och håll ned MUTE-knappen på den medföljande fjärrkontrollen i minst 3 sekunder.

Du kan kontrollera status för funktionen när du slår på ljudplankan.



TIPS

- Den ursprungliga inställningen varierar beroende på land eller region.
 - Modeller för Storbritannien och Europa: aktiverad
 - Övriga modeller: avaktiverad

Initiera ljudplankan

Följ instruktionerna nedan för att återställa ljudplankan.

1 Stäng av ljudplankan.

2 Håll -knappen (ström) på ljudplankans frontpanel nedtryckt i minst 3 sekunder.

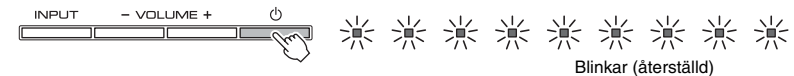

Felsökning

Gå igenom tabellen nedan om ljudplankan inte fungerar korrekt. Om det aktuella problemet inte finns upptaget i tabellen nedan, eller om det inte kan lösas med hjälp av anvisningarna i felsökningstabellen, stäng av ljudplankan, koppla loss nätkabeln och kontakta närmaste auktoriserade Yamaha-handlare eller servicecenter. Kontrollera först följande:

- ① Att nätkablarna till ljudplankan, TV:n och alla uppspelningenheter (t.ex. BD-spelare m.m.) är ordentligt anslutna till ett vägguttag.
- ② Att ljudplankan TV:n och alla uppspelningenheter (t.ex. BD-spelare m.m.) är påslagna.
- ③ Alla kablar sitter ordentligt i sina jack på varje enhet.

Strömförsörjning och system

Problem	Orsak	Åtgärd
Strömmen stängs omedelbart av.	Den automatiska standbyfunktionen fungerade. När den här funktionen är aktiverad och något av följande villkor uppfylls stängs ljudplankan automatiskt av. - Inga funktioner används på 8 timmar	Avaktivera den automatiska standbyfunktionen (s.12).
Strömmen kan inte slås på.	Skyddskretsen har aktiverats tre gånger i följd. (Om du försöker slå på strömmen i detta tillstånd blinkar STATUS-indikatorn.)	I syfte att skydda produkten går det inte att slå på strömmen. Koppla bort strömkabeln från vägguttaget och kontakta närmaste auktoriserade Yamaha-återförsäljare eller servicecenter.
Ljudplankan reagerar inte.	Den interna mikrodatorm har hängt sig på grund av en yttre elektrisk stöt (som ett blixtnedslag eller kraftig statisk elektricitet) eller på grund av ett spänningsfall.	Håll  (strömknappen) på ljudplankans frontpanel nedtryckt i minst 10 sekunder för att starta om den. (Om problemet kvarstår, dra ut nätkabeln ur vägguttaget och sätt i den igen.)
TV:ns 3D-glasögon fungerar inte.	Ljudplankan blockerar sändaren för 3D-glasögon på TV:n.	Kontrollera placeringen av sändaren för 3D-glasögon på TV:n och justera ljudplankans placering. Ta bort ljudplankans stativ om det behövs (s.5).

Ljud

Problem	Orsak	Åtgärd
Inget ljud.	En annan ingångskälla har valts.	Välj en lämplig ingångskälla (s.8).
	Mute-funktionen har aktiverats.	Avaktivera mute-funktionen (s.9).
	Volymen är för låg.	Höj volymen (s.8).
Inget ljud hörs från subwooferhögtalaren.	Volymen från subwooferhögtalaren är för låg.	Höj volymen på subwooferhögtalaren (s.8).
	Uppspelningskällan innehåller inga lågfrekventa signaler.	Spela upp en ljudkälla som innehåller lågfrekvenssignaler.
Volymen sänks när ljudplankan sätts på.	Den automatiska volymjusteringen fungerade. För att undvika överdriven volym styr ljudplankan sin volym med en viss nivå när ljudplankan är på.	Höj volymen om det behövs (s.8).
Ingen surroundeffect.	Stereouppspelning har valts.	Välj uppspelning med surroundljud (s.9).
	Volymen är för låg.	Höj volymen (s.8).
	TV:n eller uppspelningenheten är inställd på att endast mata ut tvåkanalsljud (som PCM).	Ändra inställningen för utmatning av digitalt ljud på TV:n eller uppspelningenheten till Dolby Digital eller BitStream.
	Ljudet spelas upp från TV:ns inbyggda högtalare.	Ställ in TV:ns volym på lägsta nivån (s.6).
Brus hörs.	Ljudplankan står för nära annan digital utrustning eller högfrekvensenhet.	Flytta de enheterna längre bort från ljudplankan.

Fjärrkontroll

Problem	Orsak	Åtgärd
Ljudplankan kan inte styras med fjärrkontrollen.	Ljudplankan har inte tillräcklig räckvidd.	Använd fjärrkontrollen inom kontrollens räckvidd (s.8).
	Batterierna är svaga.	Byt ut batterierna (s.8).
	Fjärrkontrollssensorn på ljudplankan utsätts för direkt solljus eller stark belysning.	Justera ljustets vinkel eller placera ljudplankan på en annan plats.
Det går inte att styra TV:n med fjärrkontrollen till TV:n.	Styrning av TV:n via ljudplankan (när TV:ns fjärrkontrollssensor har blockerats).	Använd TV Remote Repeater-funktionen (s.12) eller ta bort ljudplankans stativ så att TV:ns fjärrkontrollssensor inte blockerats (s.5).
	Det kan vara problem med TV:n eller med fjärrkontrollen till TV:n.	Se bruksanvisningarna till TV:n.
Det går inte att styra TV:n med TV:ns Remote Repeater-funktion.	TV:ns Remote Repeater-funktion har avaktiverats.	Aktivera TV:ns Remote Repeater-funktion (s.12).
	TV:ns fjärrkontroll använder inte infraröda signaler. (Vissa fjärrkontroller kanske inte fungerar även om de använder infraröda signaler.)	Det går inte att använda TV:ns Remote Repeater-funktion i det här fallet. Ändra placeringen av ljudplankan så att TV:ns fjärrkontrollssensor inte blockerats av ljudplankan och använd TV:ns fjärrkontroll för att styra TV:n.
	Ljudplankan och TV:n står för nära eller för långt ifrån varandra.	Flytta ljudplankan bort från TV:n mer än 50 mm (s.5). Om det behövs tar du bort eller monterar ljudplankans stativ för att justera höjden på IR-sändaren (för TV Remote Repeater) på ljudplankans placering framför TV:ns fjärrkontrollssensor (s.5).
	Det finns ett hinder (t.ex. kablar) mellan ljudplankan och TV:n.	Ta bort hindret mellan ljudplankan och TV:n.
	TV:n tar inte emot fjärrkontrollsignalen tillräckligt bra eftersom signalerna från TV:ns fjärrkontroll och IR-sändaren (för TV Remote Repeater) på ljudplankan stör varandra.	Aktivera TV Remote Repeater-funktionen (s.12).

Ljudplankan lär sig inte TV:ns fjärrkontrollfunktioner.	TV:ns fjärrkontrollknapp hölls inte nedtryckt tillräckligt länge.	Håll knappen nedtryckt i minst 1 sekund två eller tre gånger (s.10).
	TV:ns fjärrkontroll använder inte infraröda signaler. (Vissa fjärrkontroller kanske inte fungerar även om de använder infraröda signaler.)	TV-fjärrkontrollens inlärningsfunktion kan inte användas i det här fallet. Använd ljudplankans fjärrkontroll för att styra ljudplankan.
	Den placering från vilken du använder TV:ns fjärrkontroll är inte lämplig.	Använd TV:ns fjärrkontroll från en lämplig plats (s.10).
	Batterierna till TV:ns fjärrkontroll är svaga.	Byt ut batterierna.
	Fjärrkontrollssensorn på ljudplankan utsätts för direkt solljus eller stark belysning.	Justera ljustets vinkel eller placera ljudplankan på en annan plats.
	Sändaren för fjärrkontrollens signal stördes av TV-skärmens ljus.	Stäng av TV:n och utför inlärningsfunktionen igen (s.10).
Ljudet kommer från TV:n när ljudplankans volym har skruvats upp med TV:ns fjärrkontroll. (när TV-fjärrkontrollens inlärningsfunktion används)	Ljudutgången har aktiverats på TV:n.	Ändra TV:ns inställning för att avaktivera ljud via TV:ns högtalare. Om det inte finns någon inställning för att avaktivera ljud via högtalaren på din TV, prova följande. - Anslut hörlurar till hörlursuttaget på TV:n. - Ställ in TV:ns volym på lägsta nivån.
	Strömknappen på ljudplankan och TV-knappen står i motsatt riktning. (Till exempel, TV:n stängs av om ljudplankan sätts på.) (när TV-fjärrkontrollens inlärningsfunktion används)	Strömmen till TV:n var på när du utförde inlärningsfunktionen.

Tekniska data

Post		tekniska data
Förstärkardel	Maximal uteffekt	Front L/R 30 W x 2 kanaler
		Subwoofer 60 W
Högtalardel	Typ	Akustiskt upphängd typ (Ej magnetiskt skärmad typ)
	Element	6,5 cm kon x 2
	Frekvensåtergivning	150 Hz till 22 kHz
Subwooferdel	Typ	Basreflex typ (Ej magnetiskt skärmad typ)
	Element	7,5 cm kon x 2
	Frekvensåtergivning	50 Hz till 150 Hz
Dekoder	Kompatibla ljudsignaler (TV, BD/DVD)	PCM (2-kanals) Dolby Digital DTS Digital Surround
Ingångar	Digital (optisk)	2 (TV, BD/DVD)
	Digital (koaxial)	1 (COAXIAL)
	Analog (RCA)	1 (ANALOG)
Allmänt	Strömförsörjning	Modeller för USA och Kanada: AC 120 V, 60 Hz Modell för Taiwan: AC 110—120 V, 50/60 Hz Övriga modeller: AC 220—240 V, 50/60 Hz
	Effektförbrukning	22 W
	Effektförbrukning i standby-läge	Mindre än 0,5 W
	Mått (B x H x D)	890 x 91 x 115 mm (utan stativ eller fästen)
		890 x 109 x 121 mm (med stativ och fästen)
Vikt	4,0 kg	

* Tekniska data kan ändras utan föregående avisering.



Det här systemet använder ny teknik och nya algoritmer som gör det möjligt att skapa 7.1-kanalsljud med bara två fronthögtalare och utan att använda vägreflexioner.

UniVolume

"UniVolume" är ett varumärke tillhörande Yamaha Corporation.



Tillverkad på Dolby Laboratories licens. Dolby, Pro Logic och dubbel-D-symbolen är varumärken som tillhör Dolby Laboratories.



Digital Surround

För DTS-patent, se <http://patents.dts.com>. Tillverkat under licens från DTS Licensing Limited. DTS, symbolen och DTS och symbolen tillsammans är registrerade varumärken och DTS Digital Surround är varumärken som tillhör DTS, Inc. © DTS, Inc. Med ensamrätt.

"Blu-ray Disc™", "Blu-ray™" och logotyperna är varumärken som tillhör Blu-ray Disc Association.

ATTENZIONE: LEGGERE PRIMA DI AZIONARE L'UNITÀ.

- Per assicurarsi le migliori prestazioni dell'unità, leggere questo manuale per intero. Conservarlo poi in un luogo sicuro per poterlo riutilizzare al momento del bisogno.
- Installare questo sistema audio in un luogo ben ventilato, fresco, asciutto e pulito, lontano dalla luce diretta del sole, da fonti di calore, vibrazioni, polveri, umidità e/o freddo. Per una ventilazione appropriata, lasciare i seguenti spazi minimi.
Sopra: 10 cm, Retro: 10 cm, Ai lati: 10 cm
- Installare quest'unità lontano da elettrodomestici, motori o trasformatori, perché possono causare ronzii.
- Non esporre quest'unità a variazioni repentine della temperatura ambiente e non installarle in stanze molto umide (ad esempio dove è in uso un umidificatore) per evitare che in essa si formi condensa, che a sua volta può causare folgorazioni, incendi, guasti e/o ferite.
- Evitare di installare l'unità in una posizione dove possano su di essa cadere oggetti o liquidi. Inoltre, non posare su di essa:
 - Altri componenti, dato che possono causare danni e/o lo scolorimento della superficie dell'apparecchio.
 - Candele o altri oggetti che bruciano, dato che possono causare incendi, danni all'unità e/o ferite a persone.
 - Contenitori di liquidi, dato che possono cadere e causare folgorazioni all'utente e guasti a quest'unità.
- Non coprire quest'unità con giornali, tovaglie, tende o altro per non impedirne la dispersione del calore. Se la temperatura al suo interno dovesse salire, può causare incendi, guasti e/o ferite.
- Non collegare quest'unità ad una presa di corrente sino a che tutti i suoi collegamenti sono completi.
- Non usare l'unità capovolta. Potrebbe surriscaldarsi e guastarsi.
- Non agire con forza eccessiva su interruttori, manopole e/o cavi.
- Per scollegare un cavo, tirare la spina e mai il cavo stesso.
- Non pulire mai quest'unità con solventi ed altre sostanze chimiche. Essi possono danneggiare le finiture. Usare semplicemente un panno soffice e pulito.
- Usare solo corrente elettrica del voltaggio indicato. L'uso di voltaggi superiori è pericoloso e può causare incendi, guasti e/o ferite. Yamaha non può venire considerata responsabile di danni risultanti dall'uso di quest'unità con un voltaggio superiore a quello prescritto.
- Per evitare danni dovuti a fulmini, scollegare il cavo di alimentazione dalla presa durante temporali.
- Non tentare di modificare o riparare quest'unità. Affidare qualsiasi riparazione a personale qualificato Yamaha. In particolare, non aprirla mai per alcun motivo.
- Se si prevede di non dover fare uso di quest'unità per qualche tempo, ad esempio per andare in vacanza, scollegarne la spina di alimentazione dalla presa di corrente.
- Prima di concludere che l'unità è guasta, non mancate di leggere la sezione di questo manuale dedicata alla "Risoluzione dei problemi".
- Prima di spostare quest'unità, premere il pulsante  portandolo nella modalità di attesa, quindi, scollegare la spina di alimentazione dalla presa di corrente.
- Quando la temperatura ambiente cambia improvvisamente, si forma condensa. Scollegare il cavo di alimentazione dalla presa di corrente e lasciare riposare l'apparecchio.
- Installare quest'unità vicino ad una presa di corrente alternata dove la spina del cavo di alimentazione possa venire facilmente raggiunta.
- Le batterie vanno protette da calore eccessivo, ad esempio luce solare diretta, fiamme, e così via.
- Il posizionamento o l'installazione in sicurezza è una responsabilità del proprietario. Yamaha non sarà ritenuta responsabile per eventuali incidenti causati da posizionamento o installazione non corretti degli altoparlanti.

Note su telecomando e batterie

- Non versare acqua o altri liquidi sul telecomando.
- Non far cadere il telecomando.
- Non lasciare o non riporre il telecomando in ambienti quali:
 - luoghi umidi, ad esempio un bagno
 - luoghi ad alta temperatura, ad esempio un calorifero o una stufa
 - luoghi a temperatura molto bassa
 - luoghi polverosi
- Non esporre il sensore del telecomando di questa unità alla luce diretta del sole o all'illuminazione di lampade quali le lampade a fluorescenza.
- Man mano che le batterie invecchiano, la portata operativa del telecomando si riduce in modo considerevole. Se si verifica tale condizione, sostituire appena possibile le batterie con due batterie nuove.
- Non mescolare batterie vecchie e nuove.
- Non usare insieme batterie di tipo differente (ad esempio alcaline e al manganese). Leggere attentamente la confezione, dato che questi tipi di batterie, benché differenti, possono avere la stessa forma e lo stesso colore.
- Le batterie scariche possono perdere. Se le batterie perdono, devono essere smaltite immediatamente. Non toccare il materiale fuoriuscito ed evitare che venga a contatto con gli indumenti, ecc. Pulire accuratamente il vano batterie prima di installare delle batterie nuove.
- Non gettare le batterie insieme ai normali rifiuti domestici. Smaltirle in modo corretto, secondo le normative locali.
- Tenere le batterie fuori dalla portata dei bambini. Qualora una batteria dovesse essere ingerita accidentalmente, contattare immediatamente un medico.
- Se si prevede di non utilizzare il telecomando per lunghi periodi di tempo, rimuovere le batterie dal telecomando.
- Non ricaricare o smontare le batterie in dotazione.

AVVERTENZA

PER RIDURRE IL RISCHIO DI INCENDI E FOLGORAZIONI, NON ESPORRE QUEST'UNITÀ A PIOGGIA O UMIDITÀ.

Fintanto che quest'unità è collegata ad una presa di corrente alternata, non è del tutto spenta anche se la si spegne con il comando . In questa condizione, quest'unità consuma una quantità molto piccola di energia.

Tasto (power)

Accende l'unità o la imposta in modalità di attesa.

Indice

Componenti in dotazione	2
Funzioni	3
Domande frequenti	3
Nomi e funzioni delle parti (barra audio)	4
Installazione	5
Collegamenti	6
Collegamento analogico a un dispositivo esterno (console per giochi)	7
Collegamento digitale a un dispositivo esterno.....	7
Operazioni	8
Impostazioni	10
Programmazione della barra audio con il telecomando della TV (funzione di apprendimento con telecomando della TV).....	10
Invio del segnale del telecomando della TV attraverso la barra audio (funzione di ripetitore remoto TV)	12
Impostazione della funzione di standby automatico	12
Inizializzazione della barra audio	12
Risoluzione dei problemi	13
Dati tecnici.....	15

Simboli usati in questo manuale

NOTA

Indica le precauzioni per l'uso del prodotto e le limitazioni delle relative funzioni.

SUGGERIMENTO

Indica spiegazioni aggiuntive per un migliore uso del prodotto.

Componenti in dotazione

Assicurarsi di aver ricevuto tutti i componenti indicati di seguito.

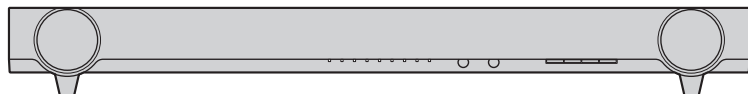

Barra audio

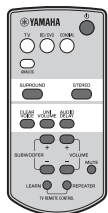

Telecomando

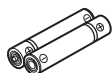

Batteria x 2
(AAA, R03, UM4)



Cavo ottico (1,5 m)

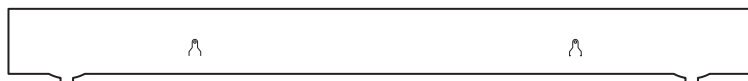

Modello per il montaggio

* Da usare quando si fissa la barra audio alla parete



Distanziatore x 2

* Da usare quando si fissa la barra audio alla parete

Informazioni per gli utenti sulla raccolta e lo smaltimento di vecchia attrezzatura e batterie usate



Questi simboli sui prodotti, sull'imballaggio, e/o sui documenti che li accompagnano significano che i prodotti e le batterie elettriche e elettroniche non dovrebbero essere mischiati con i rifiuti domestici generici. Per il trattamento, recupero e riciclaggio appropriati di vecchi prodotti e batterie usate, li porti, prego, ai punti di raccolta appropriati, in accordo con la Sua legislazione nazionale e le direttive 2002/96/CE e 2006/66/CE.



Smaltendo correttamente questi prodotti e batterie, Lei aiuterà a salvare risorse preziose e a prevenire alcuni potenziali effetti negativi sulla salute umana e l'ambiente, che altrimenti potrebbero sorgere dal trattamento improprio dei rifiuti.



Per ulteriori informazioni sulla raccolta e il riciclaggio di vecchi prodotti e batterie, prego contatti la Sua amministrazione comunale locale, il Suo servizio di smaltimento dei rifiuti o il punto vendita dove Lei ha acquistato gli articoli.



[Informazioni sullo smaltimento negli altri Paesi al di fuori dell'Unione europea]

Questi simboli sono validi solamente nell'Unione europea. Se Lei desidera disfarsi di questi articoli, prego contatti le Sue autorità locali o il rivenditore e richieda la corretta modalità di smaltimento.

Note per il simbolo della batteria (sul fondo due esempi di simbolo):

È probabile che questo simbolo sia usato in combinazione con un simbolo chimico. In questo caso è conforme al requisito stabilito dalla direttiva per gli elementi chimici contenuti.

Pb

Funzioni

La barra audio con subwoofer integrato assicura un audio potente e realistico e la massima semplicità di installazione e collegamento alla TV e ad altri dispositivi.

• AIR SURROUND XTREME

Riproduzione di un audio surround a 7.1 canali in grado di creare un sound stage ampio e profondo, come se i diffusori non si trovassero solo a destra e a sinistra, ma anche dietro l'ascoltatore (pag.9).

• Sofisticata tecnologia audio

Riproduzione potente dei suoni bassi per l'audio surround grazie alla tecnologia originale Yamaha per il potenziamento dei bassi.

• Funzione di apprendimento con telecomando della TV

Aziona la barra audio col telecomando della TV (pag.10).

• Funzione ripetitore remoto TV

Indirizza il segnale del telecomando della TV verso la barra audio. Se la barra audio installata blocca il sensore del telecomando della TV, il telecomando della TV non funzionerà. Questa funzione fornisce una comoda soluzione (pag.12).

• Clear voice

Rende chiari suoni di voci (come dialoghi e narrazioni) (pag.9).

• UniVolume *UniVolume*

Mantiene costante il volume tra diversi canali, programmi, pubblicità e sorgenti audio (pag.9).

Domande frequenti

La sezione seguente spiega le funzioni più utilizzate e risponde alle domande più frequenti relative alla barra audio.

D1 Posso far funzionare la barra audio usando il telecomando della TV? È scomodo cambiare telecomando per passare dal controllo della TV a quello della barra audio.

R1 Sì. È possibile controllare la barra audio usando il telecomando della TV grazie alla funzione di "Apprendimento con telecomando della TV" (pag.10).

Questa funzione è disponibile solo per i telecomandi a infrarossi (IR). Verificare se il proprio telecomando è di questo tipo.

D2 Il telecomando della TV non funziona dopo che la barra audio è stata installata davanti alla TV.

R2 La barra audio trasmette i segnali del telecomando della TV tramite la funzione "Ripetitore remoto TV" (pag.12).

Questa funzione è disponibile solo per i telecomandi a infrarossi (IR). Verificare se il proprio telecomando è di questo tipo.

D3 Posso rendere più chiari i suoni delle voci?

R3 Sì. È possibile rendere più chiari i suoni delle voci in film, notiziari, programmi sportivi ecc. utilizzando la funzione "Clear voice" (pag.9).

D4 Come posso collegare la barra audio se la TV non dispone di un'uscita ottica?

R4 Se la TV è dotata di uscite audio analogiche (terminali bianco e rosso), effettuare il collegamento all'ingresso ANALOG della barra audio usando un cavo stereo RCA (pag.7). In questo caso, selezionare ANALOG per la sorgente di ingresso della barra audio (pag.8).

D5 Posso impostare la barra audio in modo che si spenga automaticamente quando non viene utilizzata?

R5 Sì. Selezionando la funzione "Standby automatico" la barra audio si spegne automaticamente quando non è utilizzata (pag.12).

Nomi e funzioni delle parti (barra audio)

Barra audio (pannello anteriore)

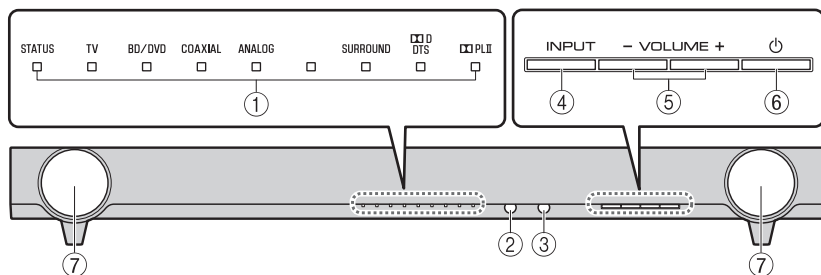

① Indicatori

Indica lo stato della barra audio. Gli indicatori si attenuano automaticamente se non vengono eseguite operazioni per 5 secondi. Consultare “Operazioni” (pag.8 - 9) per informazioni sulle funzioni principali degli indicatori.

② Sensore del telecomando

Riceve segnali a infrarossi dal telecomando della barra audio (pag.8).

③ Sensore del telecomando del televisore

Riceve segnali a infrarossi dal telecomando della TV quando la funzione di ripetitore remoto TV è attivata (pag.12).

④ Tasto INPUT

Seleziona una sorgente di ingresso da riprodurre.

⑤ Tasti VOLUME (+/-)

Regolano il volume (pag.8).

⑥ Tasto (power)

Accende o spegne (mette in standby) la barra audio (pag.9).

SUGGERIMENTO

- È possibile spegnere automaticamente la barra audio selezionando la funzione di standby automatico (pag.12).

⑦ Diffusori

Barra audio (pannello posteriore)

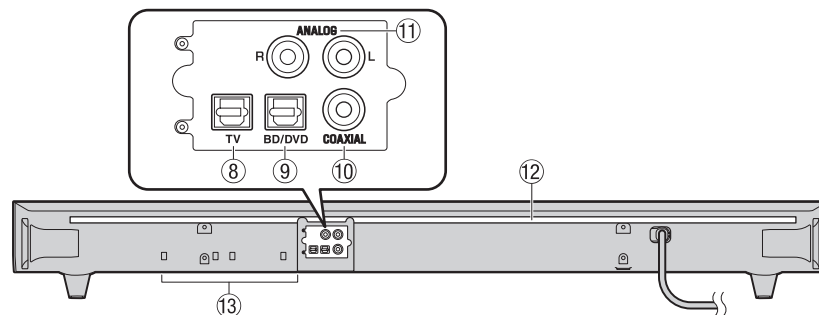

⑧ Presa d'ingresso TV

Per il collegamento alla TV tramite un cavo ottico (pag.6).

⑨ Presa d'ingresso BD/DVD

Per il collegamento a un dispositivo di riproduzione, come un lettore Blu-ray (BD), tramite un cavo ottico.

⑩ Presa d'ingresso COAXIAL

Per il collegamento a un dispositivo esterno con un cavo digitale coassiale (pag.7).

⑪ Prese d'ingresso ANALOG

Per il collegamento a un dispositivo esterno con un cavo stereo RCA (pag.7).

⑫ Ricevitore IR per il ripetitore remoto TV

Trasmette alla TV i segnali del telecomando della TV ricevuti sul sensore dello stesso (pag.12).

⑬ Due subwoofer integrati

I subwoofer integrati sono posizionati nella parte inferiore della barra audio.

Installazione

Posizionare la barra audio su una superficie piana, come la parte superiore di una TV.

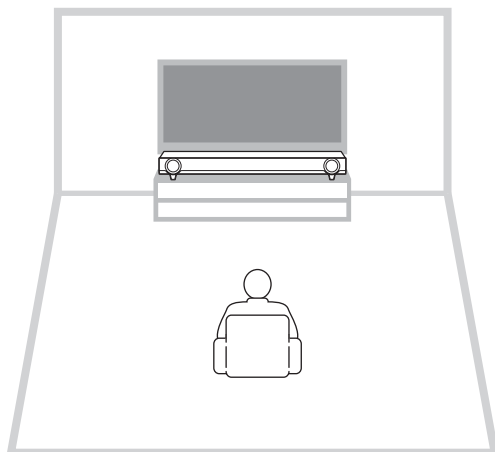

Attenzione

- Non posizionare la barra audio sopra o sotto altri dispositivi, come per esempio un lettore BD. La cosa può provocare un malfunzionamento dovuto alle vibrazioni.
- Non toccare le griglie (parti in tessuto) sulla parte anteriore della barra audio.
- La barra audio contiene diffusori a sospensione acustica. Non posizionare oggetti sensibili ai campi magnetici (dischi fissi ecc.) in prossimità della barra audio.
- A seconda dell'ambiente di installazione, può essere preferibile collegare la barra audio e i dispositivi esterni (come la TV) prima di installare la barra audio.
- Posizionare la barra audio a una distanza maggiore di 50 mm dalla TV. Le staffe di montaggio a parete sul pannello posteriore possono essere rimosse, in caso di necessità.

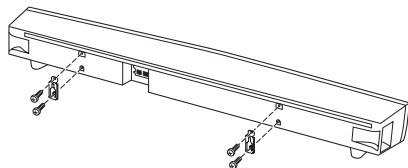

Rimozione dei supporti

Quando la barra audio impedisce di vedere la parte inferiore dello schermo TV o il sensore del telecomando della TV, rimuovere i supporti (18 mm) della barra audio per regolare l'altezza.

SUGGERIMENTO

- Usare la funzione di ripetitore remoto della TV (pag.12) per trasmettere i segnali del telecomando della TV tramite la barra audio.

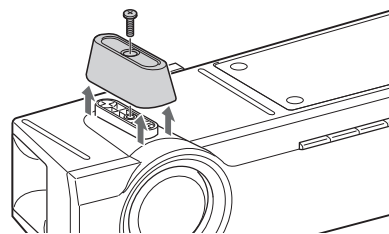

NOTA

- Conservare i supporti e le viti in un luogo sicuro per poterli riutilizzare in futuro.

Fissaggio della barra audio alla parete

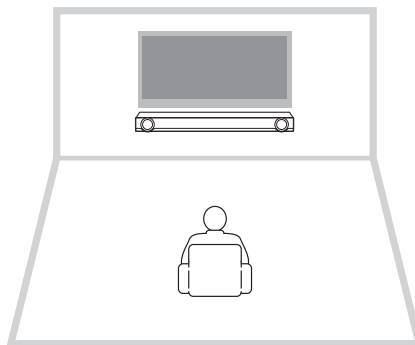

Attenzione

- Quando si fissa la barra audio alla parete, tutto il lavoro di installazione deve essere eseguito da un installatore qualificato o da un rivenditore. Il cliente non deve tentare di effettuare questo lavoro di installazione. Un'installazione scorretta o inadeguata potrebbe causare la caduta della barra audio, provocando lesioni personali.
- Non tentare mai l'installazione della barra audio se le pareti sono realizzate in materiali cedevoli come gesso o compensato. In tal caso, la barra audio potrebbe cadere.
- Assicurarsi di utilizzare viti disponibili in commercio che possano sopportare il peso dell'installazione (specificato al punto 2 a destra). Se si utilizzano morsetti diversi dalle viti specificate, come ad esempio viti troppo corte, chiodi e nastro bi-adesivo, la barra audio potrebbe cadere.

Come eseguire l'installazione a parete

1 Applicare il modello per il montaggio alla parete e contrassegnare i fori da vite.

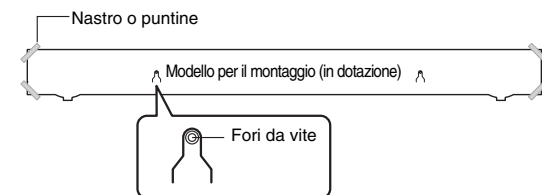

2 Rimuovere il modello per il montaggio dalla parete, quindi fissare delle viti disponibili in commercio e i distanziatori in dotazione (attendendosi all'illustrazione sottostante) nei punti contrassegnati sulla parete.

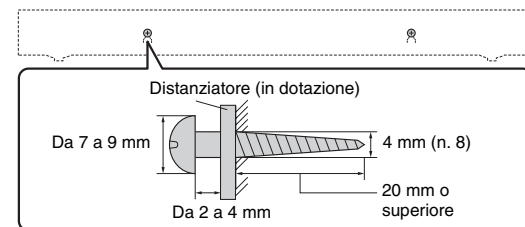

3 Appendere la barra audio sulle viti.



Attenzione

- Fissare i cavi in modo che non si allentino. Se un piede o una mano si dovesse impigliare accidentalmente in un cavo della barra audio allentato, questa potrebbe cadere.
- Dopo aver installato la barra audio, verificare che sia ben fissata. Yamaha non si assume alcuna responsabilità per incidenti causati da un'installazione scorretta.

Collegamenti

Effettuare il collegamento a una TV (oppure a un'altra periferica).

ATTENZIONE

- Non collegare il cavo di alimentazione della barra audio alla presa di corrente CA prima di aver effettuato i collegamenti.
- Non usare eccessiva forza nell'inserire la spina del cavo. In caso contrario, si potrebbe danneggiare la spina o la presa di corrente CA.

1 Collegare la TV e la barra audio col cavo ottico (in dotazione).

Rimuovere il cappuccio del cavo ottico e controllare la direzione della spina.



2 Collegare il cavo di alimentazione della barra audio alla presa di corrente CA.

3 Impostare la TV come segue.

- Impostare il volume della TV al minimo.
- Disattivare l'uscita dei diffusori TV integrati (se presenti).

SUGGERIMENTO

- Se nelle impostazioni della TV non ci fosse la possibilità di disattivare l'uscita dei diffusori, è possibile disattivarli collegando una cuffia alla corrispondente presa sulla TV. Consultare i manuali della TV per i particolari.
- Le prese d'ingresso TV, BD/DVD e COAXIAL supportano i segnali audio seguenti.
 - PCM (2 canali)
 - Dolby Digital (fino a 5.1 canali)
 - DTS Digital Surround (fino a 5.1 canali)

Barra audio (retro)

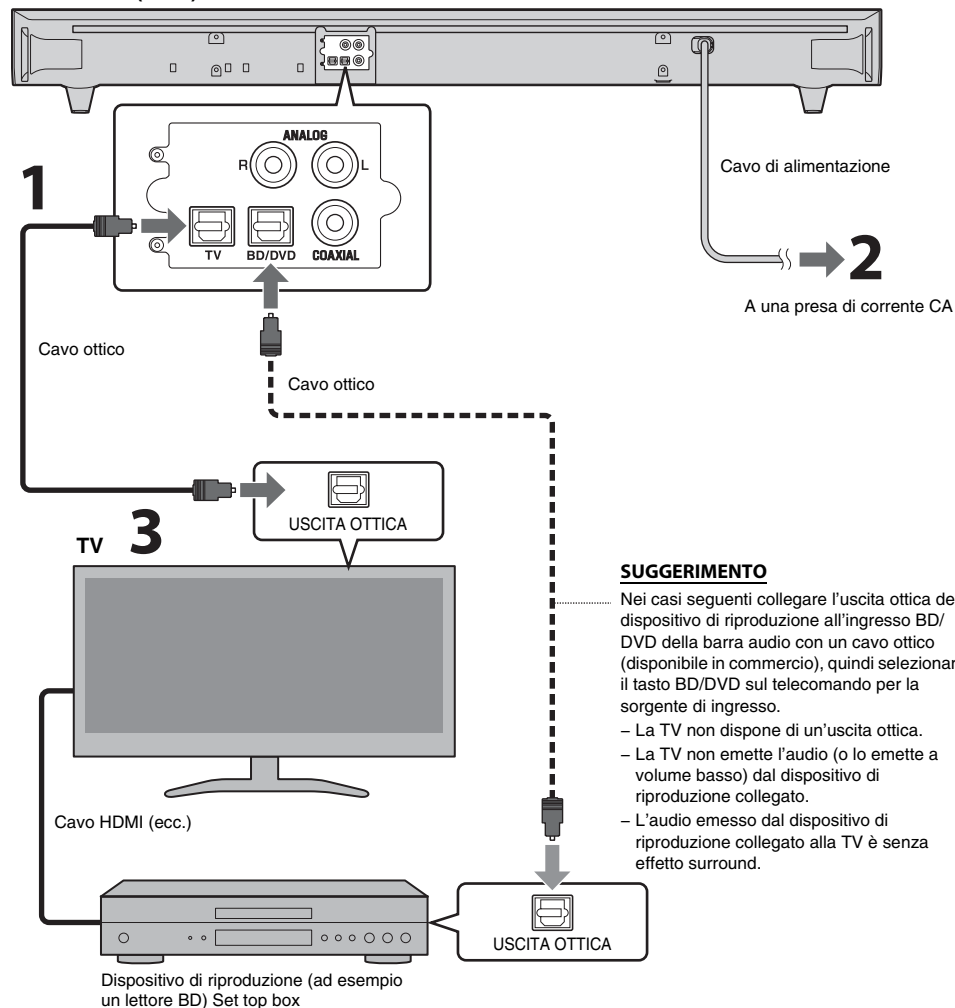

SUGGERIMENTO

Nei casi seguenti collegare l'uscita ottica del dispositivo di riproduzione all'ingresso BD/DVD della barra audio con un cavo ottico (disponibile in commercio), quindi selezionare il tasto BD/DVD sul telecomando per la sorgente di ingresso.

- La TV non dispone di un'uscita ottica.
- La TV non emette l'audio (o lo emette a volume basso) dal dispositivo di riproduzione collegato.
- L'audio emesso dal dispositivo di riproduzione collegato alla TV è senza effetto surround.

Collegamento analogico a un dispositivo esterno (console per giochi)

È possibile collegare un dispositivo esterno, per esempio una console per giochi o una TV che non dispone di un'uscita ottica, alle prese di ingresso ANALOG della barra audio.

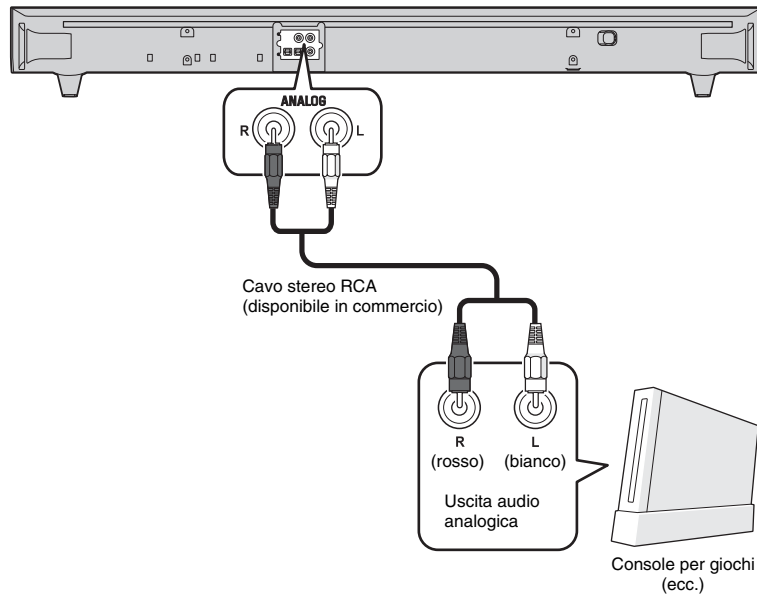

NOTA

- Accertarsi che i canali sinistro (L) e destro (R) siano collegati correttamente.
- Come sorgente d'ingresso, selezionare il tasto ANALOG sul telecomando.

Collegamento digitale a un dispositivo esterno

È possibile collegare un dispositivo esterno dotato di uscita audio digitale coassiale, per esempio un lettore DVD, alla presa di ingresso COAXIAL della barra audio.

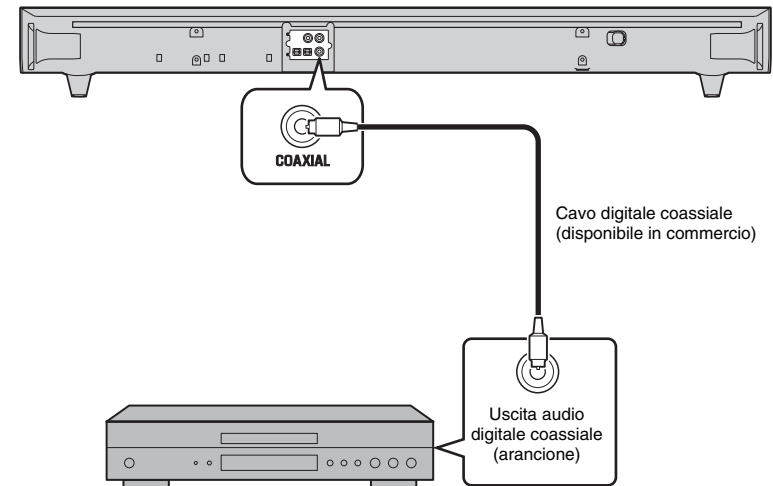

NOTA

- Come sorgente d'ingresso, selezionare il tasto COAXIAL sul telecomando.

Operazioni

Preparazione del telecomando

Rimuovere la pellicola protettiva prima dell'uso.

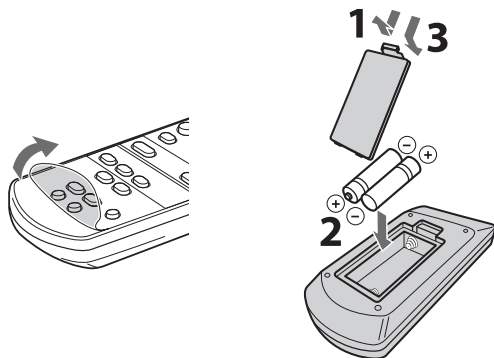

Distanza operativa del telecomando

Rimanere all'interno della distanza operativa indicata sotto.

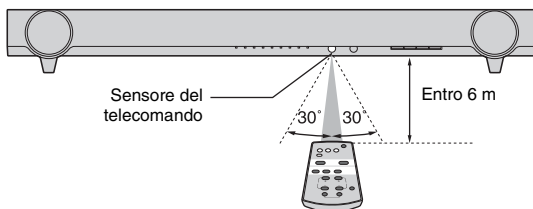

Indicatori

Gli indicatori sul pannello anteriore lampeggiano o si accendono per indicare l'operazione e lo stato dell'impostazione.

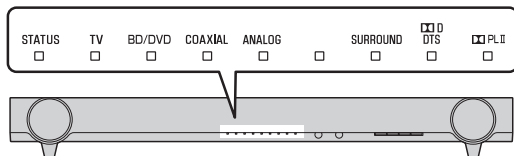

Tasti input

Selezionano una sorgente di ingresso da riprodurre.

- TV** Audio della TV
- BD/DVD** Audio dal dispositivo collegato alla presa d'ingresso BD/DVD
- COAXIAL** Audio dal dispositivo collegato alla presa d'ingresso COAXIAL
- ANALOG** Audio dal dispositivo collegato alla presa d'ingresso ANALOG

L'indicatore corrispondente alla sorgente di ingresso selezionata si accende.

(Esempio: quando si seleziona TV)



SUGGERIMENTO

- Per riprodurre l'audio o guardare un video dal dispositivo di riproduzione collegato alla TV, impostare la sorgente di ingresso TV sul dispositivo di riproduzione.

Tasti SUBWOOFER (+/-)

Regolare il volume del subwoofer.



Tasti VOLUME (+/-)

Regolare il volume della barra audio.



Tasto LEARN*

Imposta la barra audio nella modalità di apprendimento con telecomando della TV (pag.10).

Trasmettitore di segnali del telecomando

Trasmette i segnali infrarossi.

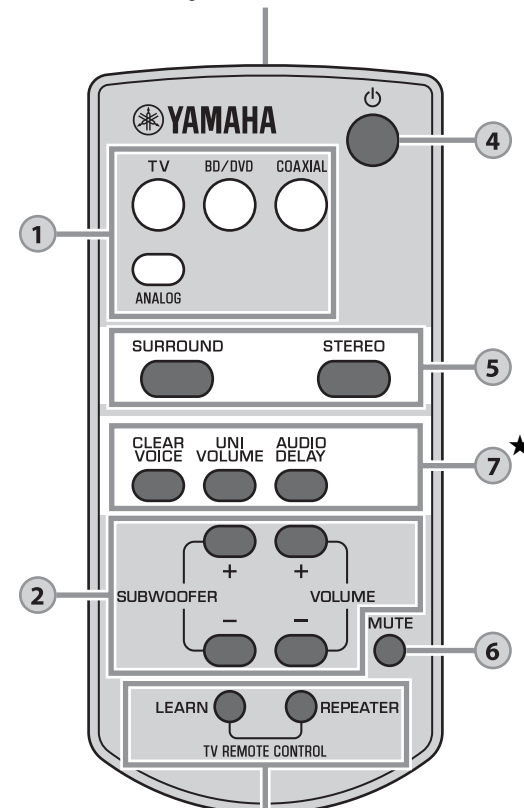

- ★: i tasti AUDIO DELAY, LEARN e REPEATER devono essere premuti per 3 secondi.

Tasto REPEATER*

Attiva/disattiva la funzione ripetitore remoto della TV (pag.12).

Tasto (power)

4

Accende o spegne (mette in standby) la barra audio.

STATUS  Verde (barra accesa)

STATUS  Spento (barra spenta)

Tasti SURROUND e STEREO

5

Passano da riproduzione surround a stereo (2 canali) e viceversa. Selezionando la riproduzione surround, è possibile riprodurre un effetto audio realistico usando l'esclusivo AIR SURROUND XTREME Yamaha.

SURROUND  Si accende (riproduzione surround)

STEREO  Spento (riproduzione stereo)

SUGGERIMENTO

- Riproducendo segnali stereo a due canali in surround, l'indicatore  PLII si accende.

 PLII Si accende (Dolby Pro Logic II)

Tasto MUTE

6

Disattiva l'uscita audio. Premere di nuovo il tasto per riattivarla.



Lampeggia (su mute)

Tasto CLEAR VOICE

7

Attiva/disattiva la funzione "clear voice".

Quando questa funzione è attivata, è possibile riprodurre voci chiare mentre si guardano dei film, telefilm, telegiornali o programmi sportivi.



Lampeggia 3 volte (attivato), lampeggia una volta (disattivato)

Tasto UNIVOLUME

Attiva/disattiva la funzione "UniVolume".

Quando è attivata, questa funzione consente di mantenere costante il volume tra diversi canali, programmi, pubblicità e sorgenti audio.



Lampeggia 3 volte (attivato), lampeggia una volta (disattivato)

Tasto AUDIO DELAY★

Regola il ritardo audio per sincronizzare il suono col video quando un'immagine sulla televisione può sembrare ritardata rispetto al suono.

Seguire la seguente procedura per regolare il ritardo audio.

- Tenere premuto AUDIO DELAY per più di 3 secondi.**

L'indicatore posto più in alto a sinistra lampeggia.



- Premere SUBWOOFER (+/-) per regolare il ritardo audio.**



Ritardo minimo (-)

Ritardo massimo (+)

- Per terminare la regolazione, premere AUDIO DELAY.**

SUGGERIMENTO

- La regolazione terminerà automaticamente se non vengono eseguite operazioni per 20 secondi.

Indicazione del decoder

La barra audio supporta i seguenti segnali audio. È possibile controllare il tipo di segnale audio in ingresso tramite il colore dell'indicatore.

 Verde (Dolby Digital), Rosso (DTS Digital Surround)



 Spento (PCM)



Impostazioni

Programmazione della barra audio con il telecomando della TV (funzione di apprendimento con telecomando della TV)

Una volta programmata la barra audio, è possibile controllarla con il telecomando della TV per funzioni quali accendere/spengere la TV e la barra audio contemporaneamente o alzare/abbassare il volume e disattivare/riattivare l'audio della barra audio.

NOTA

- Questa funzione è disponibile solo se il telecomando della TV usa segnali a infrarossi (IR).
- Un telecomando RF (radio frequenza) non funzionerebbe.
- Se si utilizza il telecomando di un set top box satellitare o via cavo per far funzionare la barra audio, utilizzare il telecomando IR (a infrarossi) della TV originale per programmare la barra audio, quindi utilizzare il telecomando del set top box per controllare la barra audio.
- Se cambiando il volume della barra audio cambia anche il volume della TV, impostare il volume della TV sul livello minimo oppure disattivare l'uscita dei diffusori.

- 1 Spegner la TV.**
- 2 Spegner la barra audio.**
- 3 Tenere premuto il tasto LEARN per più di 3 secondi sul telecomando della barra audio per impostare la barra audio sulla modalità di apprendimento.**

Quando la barra audio è in modalità di apprendimento, gli indicatori sul pannello anteriore lampeggiano come mostrato qui di seguito.

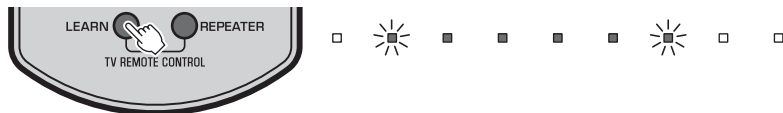

NOTA

- I punti da 4 a 7 richiedono soltanto il telecomando della TV e i tasti sul pannello anteriore della barra audio. Non è necessario il telecomando della barra audio.
- Se la barra audio ha già appreso le funzioni, si accendono gli indicatori seguenti.
Funzione mute: BD/DVD
Volume (-): COAXIAL
Volume (+): ANALOG
Power: (Vuoto)

- 4 Fare in modo che la barra audio apprenda il codice "Mute" del telecomando della TV.**

- 4-1 Premere INPUT sul pannello anteriore della barra audio.**



- 4-2 Puntando il telecomando della TV verso il sensore dello stesso, tenere premuto il tasto mute per più di 1 secondo, ripetendo l'operazione per due o tre volte.**

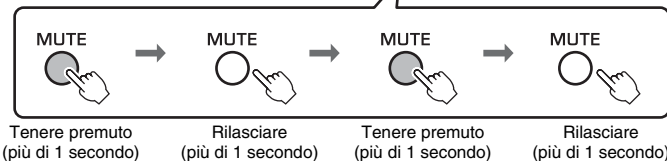
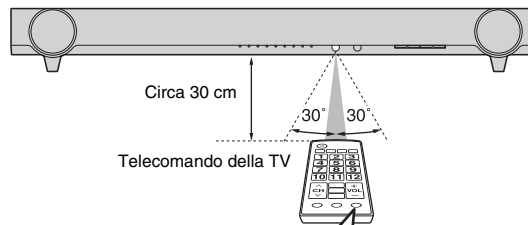

Risultato	Bip/segnalazione acustica	Indicatori
Apprendimento avvenuto	Una volta	□ ■ □ □ □ □ □ □ Si accende
Apprendimento non riuscito * Ripetere la procedura a partire dal punto 4-1.	Due volte	□ ■ ■ ■ ■ ■ ■ □ □ Lampeggia

- 5 Fare in modo che la barra audio apprenda il codice "Volume (-)" del telecomando della TV.**
- 5-1 Premere VOLUME (-) sul pannello anteriore della barra audio.**



- 5-2 Puntando il telecomando della TV verso il sensore dello stesso, tenere premuto il tasto del volume (-) per più di 1 secondo, ripetendo l'operazione per due o tre volte.**

Risultato	Bip/segnalazione acustica	Indicatori
Apprendimento avvenuto	Una volta	□ ■ □ □ □ □ □ □ Si accende
Apprendimento non riuscito * Ripetere la procedura a partire dal punto 5-1.	Due volte	□ ■ ■ ■ ■ ■ ■ □ □ Lampeggia

6 Fare in modo che la barra audio apprenda il codice “Volume (+)” del telecomando della TV.

6-1 Premere VOLUME (+) sul pannello anteriore della barra audio.



6-2 Puntando il telecomando della TV verso il sensore dello stesso, tenere premuto il tasto del volume (+) per più di 1 secondo, ripetendo l'operazione per due o tre volte.

Risultato	Bip/segnalazione acustica	Indicatori
Apprendimento avvenuto	Una volta	 Si accende
Apprendimento non riuscito * Ripetere la procedura a partire dal punto 6-1.	Due volte	 Lampeggia

7 Fare in modo che la barra audio apprenda il codice “Power” del telecomando della TV.

7-1 Premere (power) sul pannello anteriore della barra audio.



7-2 Puntando il telecomando della TV verso il sensore dello stesso, tenere premuto il tasto di accensione per più di 1 secondo, ripetendo l'operazione per due o tre volte.

Risultato	Bip/segnalazione acustica	Indicatori
Apprendimento avvenuto	Una volta	 Si accende
Apprendimento non riuscito * Ripetere la procedura a partire dal punto 7-1.	Due volte	 Lampeggia

8 Per terminare la modalità di apprendimento, premere il tasto LEARN sul telecomando della barra audio.

Questa operazione completa le impostazioni necessarie. Ora è possibile far funzionare la barra audio con i tasti mute, volume e power del telecomando della TV.

SUGGERIMENTO

- La modalità di apprendimento terminerà automaticamente se non vengono eseguite operazioni per 5 minuti.
- Impostare il volume della TV al minimo. Quando si aumenta il volume della barra audio con il telecomando della TV, anche il volume della TV può aumentare allo stesso tempo. In tal caso seguire il punto 3 in “Collegamenti” (pag.6) per modificare le impostazioni TV.
- È possibile premere il tasto sul telecomando della barra audio per terminare la modalità di apprendimento.

Cancellazione di tutte le funzioni programmate

1 Con la barra audio spenta, tenere premuto il tasto LEARN sul telecomando della barra audio per più di 3 secondi. (Per accedere alla modalità di apprendimento)

Quando la barra audio è in modalità di apprendimento, gli indicatori sul pannello anteriore lampeggiano come mostrato qui di seguito.



2 Tenere premuto INPUT sul pannello anteriore della barra audio per più di 3 secondi.

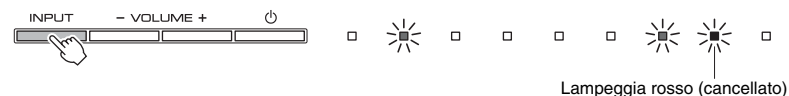

Lampeggia rosso (cancellato)

Se la cancellazione è completata, si udirà un bip per tre volte.

3 Premere il tasto LEARN sul telecomando della barra audio.

Invio del segnale del telecomando della TV attraverso la barra audio (funzione di ripetitore remoto TV)

Quando la funzione di ripetitore remoto TV è attivata, la barra audio trasmette il segnale del telecomando della TV ricevuto dal sensore anteriore al trasmettitore posteriore. Questa funzione deve essere attivata quando la barra audio è posizionata davanti alla TV e non è possibile far funzionare la TV con il telecomando della TV.

NOTA

- Questa funzione è disponibile solo se il telecomando della TV usa segnali a infrarossi.

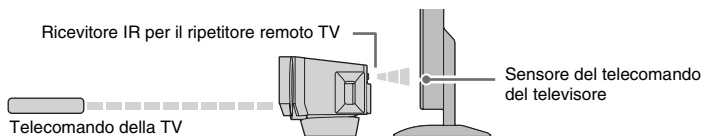

1 Accendere la barra audio.

2 Tenere premuto il tasto REPEATER per più di 3 secondi sul telecomando della barra audio per attivare/disattivare la funzione di ripetitore remoto della TV.

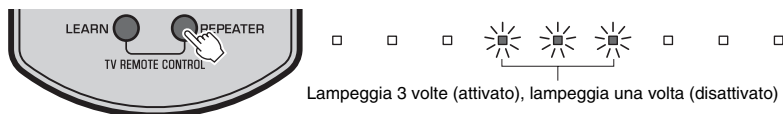

Questa operazione completa le impostazioni necessarie. Quando la funzione di ripetitore remoto della TV è attivata, è possibile comandare la TV dal suo telecomando tramite la barra audio.

SUGGERIMENTO

- La funzione ripetitore remoto della TV è disattivata di default.
- Se il cavo di alimentazione della barra audio è collegato a una presa di corrente CA e quando la funzione di ripetitore remoto della TV è attivata, la funzione è utilizzabile anche quando la barra audio è spenta.
- Se è stato effettuato l'apprendimento della barra audio per il volume (+) (pag.11), il volume della TV può essere aumentato aumentando il volume della barra audio tramite il telecomando della TV, il volume della TV può essere aumentato aumentando il volume della barra audio tramite il telecomando della TV. In tal caso seguire il punto 3 in "Collegamenti" (pag.6) per modificare le impostazioni TV.
- È possibile controllare lo stato della funzione di ripetitore remoto della TV tramite l'indicatore centrale quando si accende la barra audio.



Impostazione della funzione di standby automatico

Attivando la funzione di standby automatico, si evita il pericolo di dimenticarsi di spegnere la barra audio dopo aver finito di usarla o in caso ci si addormenti guardando la TV.

NOTA

- Quando la funzione di standby automatico è attivata e si verifica una delle condizioni seguenti, la barra audio si spegne automaticamente.
 - Nessuna operazione eseguita per 8 ore

1 Con la barra audio spenta, tenere premuto il tasto MUTE sul telecomando della barra audio per più di 3 secondi.

È possibile controllare lo stato della funzione di standby automatico quando si accende la barra audio.



SUGGERIMENTO

- L'impostazione iniziale varia a seconda del paese o della regione.
 - Modelli per il Regno Unito e l'Europa: attivata
 - Altri modelli: disattivata

Inizializzazione della barra audio

Seguire la seguente procedura per inizializzare la barra audio.

1 Spegnere la barra audio.

2 Tenere premuto per più di 3 secondi il tasto  (power) sul pannello anteriore della barra audio.

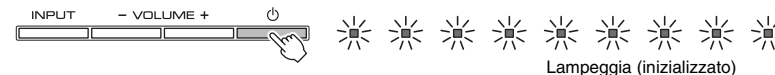

Risoluzione dei problemi

Se la barra audio non funzionasse a dovere, consultare la tabella seguente. Se il problema riscontrato non fosse presente nell'elenco o se i rimedi proposti non fossero di aiuto, spegnere la barra audio, scollegare il cavo di alimentazione e mettersi in contatto col rivenditore autorizzato o centro assistenza Yamaha più vicino.

Controllare in primo luogo quanto segue:

- ① I cavi di alimentazione della barra audio, della TV e dei dispositivi di riproduzione (ad esempio i lettori BD) sono collegati saldamente a prese di corrente.
- ② La barra audio, la TV e i dispositivi di riproduzione (ad esempio i lettori BD) sono accesi.
- ③ I connettori di ogni cavo sono inseriti saldamente nelle prese di ogni dispositivo.

Alimentazione e sistema

Problema	Causa	Rimedio
La barra audio si spegne immediatamente.	La funzione di standby automatico è attivata. Quando la funzione di standby automatico è attivata e si verifica una delle condizioni seguenti, la barra audio si spegne automaticamente. - Nessuna operazione eseguita per 8 ore	Disattivare la funzione di standby automatico (pag.12).
Impossibile accendere l'unità.	Il circuito di protezione è stato attivato per tre volte consecutive. (Se si cerca di accendere la barra audio in questa situazione, l'indicatore STATUS lampeggia.)	Per evitare di danneggiare il prodotto, non è possibile accendere l'unità. Scollegare il cavo di alimentazione dalla presa di corrente CA e contattare il rivenditore o il centro di assistenza autorizzato Yamaha più vicino.
La barra audio non reagisce.	Il microprocessore interno si è bloccato a causa di una scarica elettrica (ad esempio un fulmine o elettricità statica eccessiva) oppure a causa di una caduta di tensione.	Tenere premuto per più di 10 secondi il tasto  (power) sul pannello anteriore della barra audio per riavviarla. Se il problema persiste, staccare il cavo di alimentazione dalla presa di corrente e collegarlo nuovamente.
Gli occhiali 3D per la TV non funzionano.	La barra audio sta bloccando il trasmettitore degli occhiali 3D della propria TV.	Controllare la posizione del trasmettitore degli occhiali 3D della propria TV e regolare la posizione della barra audio. Se necessario, rimuovere i supporti della barra audio (pag.5).

Audio

Problema	Causa	Rimedio
Non viene emesso alcun suono.	È selezionata un'altra sorgente di ingresso.	Selezionare una sorgente di ingresso appropriata (pag.8).
	La funzione mute è attivata.	Disattivare la funzione mute (pag.9).
	Il volume è troppo basso.	Aumentare il volume (pag.8).
Il subwoofer non produce alcun suono.	Il volume del subwoofer è troppo basso.	Aumentare il volume del subwoofer (pag.8).
	La sorgente di riproduzione non contiene segnali a bassa frequenza.	Riprodurre una sorgente audio che contiene segnali a bassa frequenza.
Il volume diminuisce quando la barra audio viene accesa.	La funzione di regolazione automatica del volume funziona. Per evitare un volume troppo alto, la barra audio controlla automaticamente che il suo volume rientri in un certo livello quando viene accesa.	Eventualmente aumentare il volume (pag.8).
Manca l'effetto surround.	È stata selezionata la riproduzione stereo.	Selezionare la riproduzione surround (pag.9).
	Il volume è troppo basso.	Aumentare il volume (pag.8).
	La TV o il dispositivo di riproduzione è impostato in modo da emettere solo un audio a 2 canali (ad esempio PCM).	Modificare l'impostazione di uscita dell'audio digitale della TV o del dispositivo di riproduzione selezionando Dolby Digital o BitStream.
	L'audio viene emesso dai diffusori integrati della TV.	Impostare il volume della TV al minimo (pag.6).
Presenza di rumori.	La barra audio è troppo vicina a un altro dispositivo digitale o ad alta frequenza.	Allontanare questi dispositivi dalla barra audio.

Telecomando

Problema	Causa	Rimedio
Non è possibile controllare la barra audio con il telecomando.	La barra audio è al di fuori della distanza operativa.	Utilizzare il telecomando entro la distanza operativa (pag.8).
	Le batterie si stanno esaurendo.	Sostituire le batterie con altre nuove (pag.8).
	Il sensore del telecomando della barra audio è esposto alla luce solare diretta o a un'illuminazione intensa.	Regolare l'angolo di illuminazione o spostare la barra audio.
Non è possibile controllare la TV con il suo telecomando.	Il sensore del telecomando della TV è bloccato dalla barra audio.	Usare la funzione ripetitore remoto della TV (pag.12) o rimuovere i supporti della barra audio in modo da non bloccare il sensore del telecomando della TV (pag.5).
	Può esserci un problema con la TV o con il suo telecomando.	Consultare i manuali della TV.
Non è possibile controllare la TV con la funzione ripetitore remoto della TV.	La funzione ripetitore remoto della TV è disattivata.	Attivare la funzione ripetitore remoto della TV (pag.12).
	Il telecomando della TV non usa segnali a infrarossi. (Alcuni telecomandi possono non funzionare anche se usano segnali a infrarossi.)	In tal caso non è possibile usare la funzione ripetitore remoto della TV. Regolare la posizione della barra audio in modo che il sensore di controllo della TV non sia bloccato dalla barra audio e usare il telecomando per azionare la TV.
	La barra audio e la TV sono troppo vicine o troppo lontane tra di loro.	Allontanare la barra audio e la TV posizionandole a una distanza superiore a 50 mm (pag.5). Se necessario, rimuovere o fissare i supporti della barra audio per regolare l'altezza per il ricevitore IR (per il ripetitore remoto TV) della barra audio posizionandola davanti al sensore del telecomando della TV (pag.5).
	C'è un ostacolo (per es. dei cavi) tra la barra audio e la TV.	Rimuovere l'ostacolo tra la barra audio e la TV.
	La TV non riceve bene il segnale dal telecomando perché i segnali emessi dal telecomando della TV e dal ricevitore IR (per il ripetitore remoto TV) della barra audio interferiscono tra loro.	Disattivare la funzione ripetitore remoto TV (pag.12).

La barra audio non apprende le operazioni del telecomando della TV.	Il tasto del telecomando della TV non è stato premuto abbastanza a lungo.	Premere il tasto due o tre volte per più di un secondo (pag.10).
	Il telecomando della TV non usa segnali a infrarossi. (Alcuni telecomandi possono non funzionare anche se usano segnali a infrarossi.)	In tal caso non è possibile usare la funzione di apprendimento del telecomando della TV. Usare il telecomando della barra audio per azionare la barra audio.
	La posizione da cui si aziona il telecomando della TV non è appropriata.	Azionare il telecomando della TV dalla posizione appropriata (pag.10).
	Le batterie del telecomando della TV sono scariche.	Sostituire le batterie con altre nuove.
	Il sensore del telecomando della barra audio è esposto alla luce solare diretta o a un'illuminazione intensa.	Regolare l'angolo di illuminazione o spostare la barra audio.
Quando si aumenta il volume della barra audio tramite il telecomando della TV, il suono proviene dalla TV. (Quando si usa la funzione di apprendimento con telecomando della TV)	La trasmissione del segnale del telecomando è stata disturbata dalla luce dello schermo TV.	Spegnerne la TV e ripetere l'operazione di apprendimento (pag.10).
	L'uscita audio della TV è attivata.	Cambiare le impostazioni della TV per disattivare l'uscita dei diffusori della televisione. Se le impostazioni della TV non permettessero di disattivare l'uscita dei diffusori, provare i seguenti metodi. - Collegare le cuffie alla corrispondente presa sulla TV. - Impostare il volume della TV al minimo.
L'accensione (power) della barra audio e dell'interruttore TV sono in posizioni opposte (per esempio, la TV è spenta se la barra audio è accesa). (quando si usa la funzione di apprendimento con telecomando della TV)	La TV era accesa quando è stata eseguita l'operazione di apprendimento.	Premere il tasto di accensione della TV e  (power) sul pannello anteriore della barra audio per accenderli e poi premere il tasto di accensione del telecomando della TV per spegnerli.

Dati tecnici

Voce		Dati tecnici
Sezione amplificatori	Potenza di uscita massima nominale	Anteriore L/R 30 W x 2 ch
		Subwoofer 60 W
Sezione diffusori anteriori	Tipo	Tipo di sospensione acustica (Tipo con protezione non magnetica)
	Driver	6,5 cm cono x 2
	Risposta in frequenza	Da 150 Hz a 22 kHz
Sezione subwoofer	Tipo	Tipo a riflessi bassi (Tipo con protezione non magnetica)
	Driver	7,5 cm cono x 2
	Risposta in frequenza	Da 50 Hz a 150 Hz
Decoder	Segnale audio supportato (TV, BD/DVD)	PCM (2 canali) Dolby Digital DTS Digital Surround
Prese d'ingresso	Digitale (Ottica)	2 (TV, BD/DVD)
	Digitale (Coassiale)	1 (COAXIAL)
	Analogica (RCA)	1 (ANALOG)
Generale	Alimentazione	Modelli per Stati Uniti e Canada: AC 120 V, 60Hz Modello per Taiwan: AC 110—120 V, 50/60Hz Altri modelli: AC 220—240 V, 50/60Hz
	Consumo	22 W
	Consumo in modalità standby	Meno di 0,5 W
	Dimensioni (L x H x P)	890 x 91 x 115 mm (supporti e staffe non inclusi)
		890 x 109 x 121 mm (supporti e staffe inclusi)
Peso	4,0 kg	

* Dati tecnici soggetti a modifiche senza preavviso.

AIR SURROUND
STRONG

Il presente sistema impiega nuove tecnologie e algoritmi che gli permettono di raggiungere un audio surround a 7.1 canali con solo i diffusori anteriori e senza utilizzare i suoni riflessi dalle pareti.

UniVolume

"UniVolume" è un marchio di fabbrica di Yamaha Corporation.

DOLBY
DIGITAL

Prodotto su licenza di Dolby Laboratories. Dolby, Pro Logic e il simbolo della doppia D sono marchi di Dolby Laboratories.

dts
Digital Surround

Per i brevetti DTS, consultare <http://patents.dts.com>. Prodotto su licenza da DTS Licensing Limited. DTS, il simbolo e DTS e il simbolo insieme sono marchi di fabbrica registrati e DTS Digital Surround è un marchio di fabbrica di DTS, Inc. © DTS, Inc. Tutti i diritti riservati.

"Blu-ray Disc™", "Blu-ray™" e i relativi loghi sono marchi di fabbrica di Blu-ray Disc Association.

PRECAUCIÓN: LEER ESTAS INDICACIONES ANTES DE UTILIZAR EL PRODUCTO.

- Para asegurar el mejor rendimiento de este aparato, lea atentamente este manual. Y luego guárdelo en un lugar seguro para poder consultarlo en el futuro en caso de ser necesario.
- Instale este sistema de sonido en un lugar bien ventilado, fresco, seco y limpio, alejado de la luz solar directa, fuentes de calor, vibraciones, polvo, humedad y/o frío. Para conseguir una ventilación adecuada, deje libres los siguientes espacios, como mínimo:
Arriba: 10 cm, Atrás: 10 cm, A los lados: 10 cm
- Coloque este aparato lejos de otros aparatos eléctricos, motores o transformadores, para evitar así los ruidos de zumbido.
- No exponga este aparato a cambios bruscos de temperaturas, del frío al calor, ni lo coloque en lugares muy húmedos (una habitación con deshumidificador, por ejemplo), para impedir así que se forme condensación en su interior, lo que podría causar una descarga eléctrica, un incendio, daños en el aparato y/o lesiones a las personas.
- Evite instalar este aparato en un lugar donde puedan caer encima objetos extraños y/o donde quede expuesto al goteo o a la salpicadura de líquidos. Encima de este aparato no ponga:
 - Otros componentes, porque pueden causar daños y/o decoloración en la superficie de este aparato.
 - Objetos con fuego (velas, por ejemplo), porque pueden causar un incendio, daños en el aparato y/o lesiones a las personas.
 - Recipientes con líquidos, porque pueden caerse y derramar el líquido, causando descargas eléctricas al usuario y/o dañando el aparato.
- No tape este aparato con un periódico, mantel, cortina, etc. para no impedir el escape del calor. Si aumenta la temperatura en el interior del aparato, esto puede causar un incendio, daños en el aparato y/o lesiones a las personas.
- No enchufe este aparato a una toma de corriente hasta después de haber terminado todas las conexiones.
- No ponga el aparato al revés. Podría recalentarse y posiblemente causar daños.
- No utilice una fuerza excesiva con los conmutadores, los controles y/o los cables.
- Cuando desconecte el cable de alimentación de la toma de corriente, sujete la clavija y tire de ella; no tire del propio cable.
- No limpie este aparato con disolventes químicos porque podría estropear el acabado. Utilice un paño limpio y seco para limpiar el aparato.
- Utilice solamente la tensión especificada en este aparato. Utilizar el aparato con una tensión superior a la especificada resulta peligroso y puede producir un incendio, daños en el aparato y/o lesiones a las personas. Yamaha no se hará responsable de ningún daño debido al uso de este aparato con una tensión diferente de la especificada.
- Para impedir daños debidos a relámpagos, desconecte el cable de alimentación y antenas externas de la toma de corriente durante una tormenta eléctrica.
- No intente modificar ni arreglar este aparato. Póngase en contacto con el personal de servicio Yamaha cualificado cuando necesite realizar alguna reparación. La caja no deberá abrirse nunca por ninguna razón.
- Cuando no piense utilizar este aparato durante mucho tiempo (cuando se ausente de casa por vacaciones, por ejemplo) desconecte el cable de alimentación de la toma de corriente.
- Asegúrese de leer la sección “Resolución de problemas” antes de dar por concluido que su aparato está averiado.
- Antes de trasladar este aparato, pulse  para ponerlo en el modo de espera, y luego desconecte el cable de alimentación de CA de la toma de corriente.
- La condensación se formará cuando cambie de repente la temperatura ambiental. Desconecte en este caso el cable de alimentación de la toma de corriente y no utilice el aparato.
- Instale este aparato cerca de la toma de CA y donde se pueda alcanzar fácilmente la clavija de alimentación.
- Las baterías no deberán exponerse a un calor excesivo como, por ejemplo, el que producen los rayos del sol, el fuego y similares.
- La colocación o la instalación seguras de la unidad es responsabilidad del propietario. Yamaha no se responsabilizará de ningún accidente provocado por la colocación o instalación incorrecta de los altavoces.

Observaciones sobre los mandos a distancia y las pilas

- No derrame agua u otros líquidos en el mando a distancia.
- No deje caer el mando a distancia.
- No deje ni guarde el mando a distancia en uno de las siguientes lugares:
 - lugares de humedad alta como, por ejemplo, cerca de un baño
 - lugares con temperaturas elevadas, por ejemplo, cerca de una calefacción o estufa
 - lugares con temperaturas demasiado bajas
 - lugares polvorientos
- No exponga el sensor del mando a distancia de esta unidad a la luz solar directa ni a iluminación de focos fluorescentes invertidos.
- Si las pilas se agotan, el alcance operativo eficaz del mando a distancia se reduce considerablemente. Si esto sucediese, cambie las pilas por dos nuevas tan pronto como sea posible.
- No utilice pilas viejas y nuevas juntas.
- No utilice juntas pilas de tipos diferentes (alcalinas de manganeso, por ejemplo). Lea atentamente las instrucciones de la caja ya que hay distintos tipos de pilas con la misma forma y color.
- Las pilas gastadas pueden tener derrames. Si se produce algún derrame en las pilas, deséchelas inmediatamente. Evite tocar el líquido derramado o que entre en contacto con la ropa, etc. Ante de instalar pilas nuevas, limpie bien el compartimento de las pilas.
- No arroje las pilas al cubo de la basura. Deséchelas de acuerdo con la normativa local aplicables.
- Mantenga las pilas alejadas de los niños. Si alguien tragase una pila accidentalmente, acuda a un médico de inmediato.
- Si no va a utilizar el mando a distancia durante mucho tiempo, quítele las pilas.
- No cargue ni desmonte las pilas suministradas.

ADVERTENCIA

PARA REDUCIR EL RIESGO DE INCENDIO O DESCARGA ELÉCTRICA, NO EXPONGA ESTE APARATO A LA LLUVIA NI A LA HUMEDAD.

Aunque usted apague esta unidad con , esta unidad no se desconectará de la fuente de alimentación de CA mientras esté conectada a la toma de CA. En este estado, esta unidad ha sido diseñada para que consuma una cantidad de corriente muy pequeña.

(Tecla de encendido)

Enciende la unidad o la ajusta en modo de espera.

Índice

Elementos suministrados	2
Funciones	3
Preguntas frecuentes	3
Nombres de piezas y funciones (barra de sonido)	4
Instalación	5
Conexiones	6
Conexión analógica de un dispositivo externo (videoconsola)	7
Conexión digital de un dispositivo externo	7
Funcionamiento	8
Ajustes	10
Programar la barra de sonido con el mando a distancia del TV (función de memorización de mando a distancia de TV)	10
Envío de la señal del mando a distancia del TV a través de la barra de sonido (función de repetidor de mando a distancia de TV)	12
Configuración de la función de espera automática	12
Inicialización de la barra de sonido	12
Resolución de problemas	13
Especificaciones	15

Indicaciones utilizadas en este manual

NOTA

Indica precauciones de uso del producto y sus limitaciones.

SUGERENCIA

Indica explicaciones complementarias para mejorar el uso.

Elementos suministrados

Compruebe que ha recibido todos los elementos siguientes.

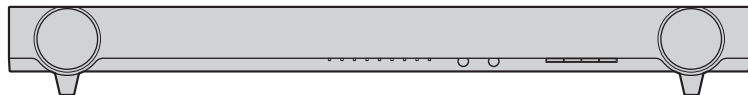

Barra de sonido

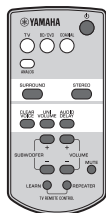

Mando a distancia

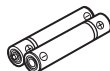

Pilas x 2
(AAA, R03, UM4)



Cable óptico (1,5 m)

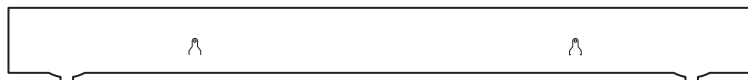

Plantilla de montaje

* Se utiliza para montar la barra de sonido en la pared



Separador x 2

* Se utiliza para montar la barra de sonido en la pared

Información para usuarios sobre recolección y disposición de equipamiento viejo y baterías usadas



Estos símbolos en los productos, embalaje, y/o documentación que se acompañe significan que los productos electrónicos y eléctricos usados y las baterías usadas no deben ser mezclados con desechos domésticos corrientes. Para el tratamiento, recuperación y reciclado apropiado de los productos viejos y las baterías usadas, por favor llévelos a puntos de recolección aplicables, de acuerdo a su legislación nacional y las directivas 2002/96/EC y 2006/66/EC.



Al disponer de estos productos y baterías correctamente, ayudará a ahorrar recursos valiosos y a prevenir cualquier potencial efecto negativo sobre la salud humana y el medio ambiente, el cual podría surgir de un inapropiado manejo de los desechos.



Para más información sobre recolección y reciclado de productos viejos y baterías, por favor contacte a su municipio local, su servicio de gestión de residuos o el punto de venta en el cual usted adquirió los artículos.

[Información sobre la disposición en otros países fuera de la Unión Europea]

Estos símbolos sólo son válidos en la Unión Europea. Si desea deshacerse de estos artículos, por favor contacte a sus autoridades locales y pregunte por el método correcto de disposición.



Nota sobre el símbolo de la batería (ejemplos de dos símbolos de la parte inferior):

Pb

Este símbolo podría ser utilizado en combinación con un símbolo químico. En este caso el mismo obedece a un requerimiento dispuesto por la Directiva para el elemento químico involucrado.

Funciones

Disfrute de un sonido potente y realista desde la barra de sonido con el altavoz de ultr Graves integrado, instálelo fácilmente y conéctelo a un TV y a otros dispositivos.

• AIR SURROUND XTREME

Disfrute de un sonido envolvente de 7.1 canales, capaz de crear un entorno acústico ancho y profundo, ya que los altavoces no solo están situados a izquierda y derecha, sino también detrás del usuario (p.9).

• Tecnología acústica de última generación

Disfrute de unos graves potentes, para conseguir un sonido realmente envolvente, gracias a la tecnología de potenciación de graves original de Yamaha.

• Función de memorización de mando a distancia de TV

La barra de sonido se puede controlar con el mando a distancia del TV (p.10).

• Función de repetidor de mando a distancia de TV

Transfiere la señal del mando a distancia del TV a través de la barra de sonido. Si la barra de sonido instalada bloquea el sensor del mando a distancia del TV, el mando a distancia no funcionará. Esta función es la solución más práctica a este problema (p.12).

• Voz clara

Consiga unas voces con un sonido claro y nítido (por ejemplo, diálogos y narraciones) (p.9).

• UniVolume

Conserve el mismo volumen en distintos canales, programas, anuncios y fuentes de sonido (p.9).

Preguntas frecuentes

El siguiente apartado aborda las funciones más habituales y las preguntas más frecuentes sobre la barra de sonido.

P1 ¿Puedo controlar la barra de sonido utilizando el mando a distancia del TV? Tener que utilizar tanto el mando a distancia del TV como el de la barra de sonido es poco práctico.

R1 Sí. Puede controlar la barra de sonido a través del mando a distancia del TV utilizando la "Función de memorización de mando a distancia de TV" (p.10).

Esta función solo está disponible en el caso del mando a distancia por infrarrojos. Compruebe qué tipo de mando a distancia tiene su TV.

P2 El mando a distancia del TV no funciona después de instalar la barra de sonido delante del TV.

R2 La barra de sonido transmite las señales del mando a distancia del TV a través de la función "Repetidor de mando a distancia de TV" (p.12).

Esta función solo está disponible en el caso del mando a distancia por infrarrojos. Compruebe qué tipo de mando a distancia tiene su TV.

P3 ¿Es posible conseguir unas voces más claras?

R3 Sí. Es posible disfrutar de unos diálogos más claros en películas, noticias o retransmisiones deportivas a través de la función "Voz clara" (p.9).

P4 ¿Cómo puedo conectar la barra de sonido si el TV no dispone de salida óptica?

R4 Si el TV dispone de salidas de audio analógicas (terminales rojos y blancos), conecte la entrada ANALOG de la barra de sonido con un cable estéreo RCA (p.7). En este caso, seleccione ANALOG como fuente de entrada de la barra de sonido (p.8).

P5 ¿Puedo configurar la barra de sonido para que se apague automáticamente cuando no la utilizo?

R5 Sí. Con la función "Espera automática", la barra de sonido puede apagarse automáticamente cuando no se utiliza (p.12).

Nombres de piezas y funciones (barra de sonido)

Barra de sonido (panel delantero)

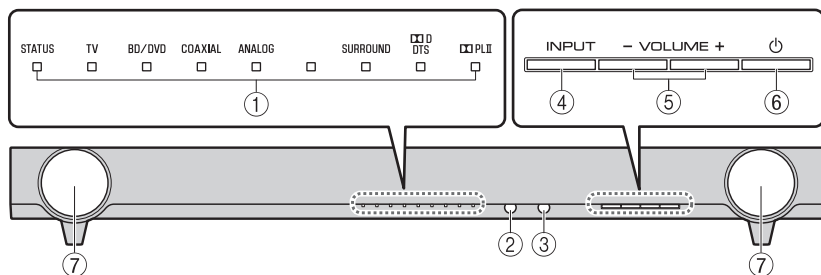

1 Indicadores

Indican el estado de la barra de sonido. Los indicadores se atenúan automáticamente si no se realiza ninguna operación en 5 segundos. Consulte "Funcionamiento" (p.8 a 9) para obtener información sobre las principales funciones de los indicadores.

2 Sensor del mando a distancia

Recibe señales de infrarrojos del mando a distancia del aparato (p.8).

3 Sensor del mando a distancia del TV

Recibe señales de infrarrojos del mando a distancia del TV cuando está habilitada la función de repetidor de mando a distancia de TV (p.12).

4 Tecla INPUT

Selecciona una fuente de entrada para su reproducción.

5 Teclas VOLUME (+/-)

Ajustan el volumen (p.8).

6 Tecla (encendido)

Enciende o apaga (espera) la barra de sonido (p.9).

SUGERENCIA

- La barra de sonido puede apagarse automáticamente cuando está habilitada la función de espera automática (p.12).

7 Altavoces

Barra de sonido (panel trasero)

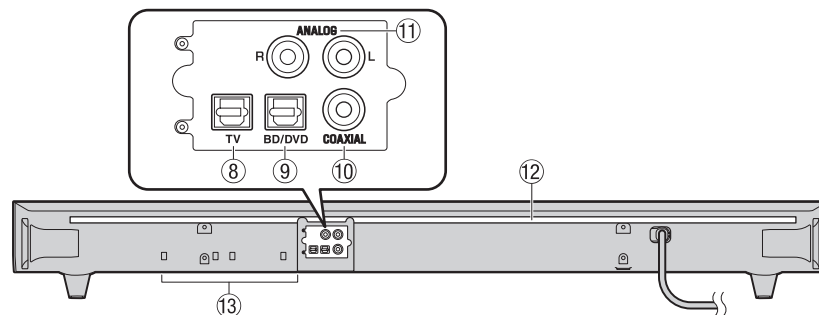

8 Toma de entrada TV

Para conectar el aparato al TV con un cable óptico (p.6).

9 Toma de entrada BD/DVD

Para conectar el aparato a un dispositivo de reproducción, como un reproductor de discos Blu-ray (BD), con un cable óptico.

10 Toma de entrada COAXIAL

Para conectar un dispositivo externo con un cable digital coaxial (p.7).

11 Tomas de entrada ANALOG

Para conectar un dispositivo externo con un cable RCA estéreo (p.7).

12 Luz IR para repetidor de mando a distancia de TV

Transmite al TV las señales de mando a distancia de TV recibidas en el sensor del TV (p.12).

13 Dos altavoces de ultr Graves integrados

Los altavoces de ultr Graves integrados se sitúan en la parte inferior de la barra de sonido.

Instalación

Ponga la barra de sonido sobre una superficie plana, por ejemplo sobre la parte superior del armario de un TV.

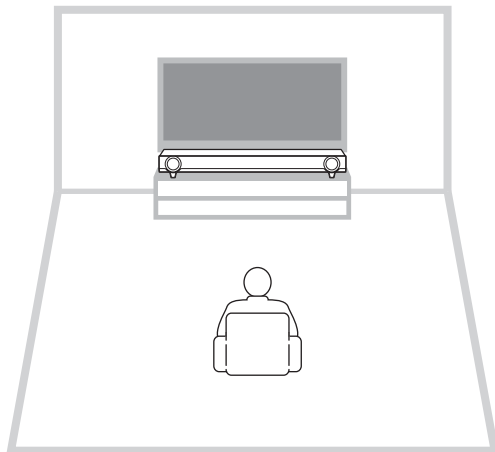

Precauciones

- No coloque la barra de sonido ni encima ni debajo de otros dispositivos como reproductores de Blu-ray. Si lo hace, las vibraciones podrían dar lugar a un mal funcionamiento.
- No toque las rejillas (partes de tela) de la parte delantera de la barra de sonido.
- La barra de sonido contiene altavoces de suspensión acústica. No coloque objetos sensibles a campos magnéticos (unidades de disco duro, etc.) cerca de la barra de sonido.
- En función del lugar de instalación, podría ser mejor conectar la barra de sonido a los dispositivos externos, como un TV, antes de instalar la barra de sonido.
- No coloque la barra de sonido a menos de 50 mm del TV. Los soportes de montaje en pared del panel trasero se pueden quitar si es necesario.

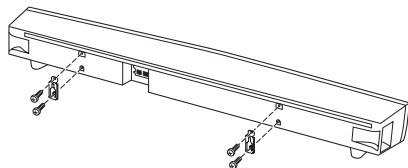

Quitar los soportes

Si la barra de sonido impide ver la parte inferior de la pantalla o bloquea el sensor del mando a distancia del TV, quítele los soportes (18 mm) para ajustar su altura.

SUGERENCIA

- Use la función de repetidor de mando a distancia de TV (p.12) para transmitir señales del mando a distancia del TV a través de la barra de sonido.

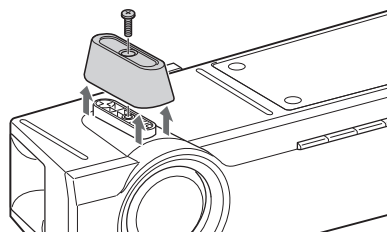

NOTA

- Conserve los soportes y los tornillos para usarlos en el futuro.

Montaje de la barra de sonido en la pared

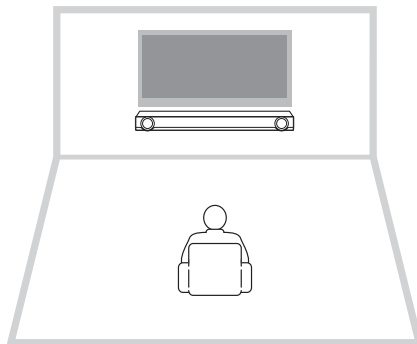

Precauciones

- Si la barra de sonido se instala en una pared, todo el trabajo de instalación debe realizarlo un contratista o distribuidor cualificado. El cliente nunca debe intentar realizar este trabajo de instalación. Una instalación inadecuada o incorrecta podría provocar la caída de la barra de sonido, lo que podría causar a su vez daños personales.
- No fije la barra de sonido a una pared que esté fabricada con materiales débiles, tales como yeso o tableros chapados. Si lo hace, la barra de sonido podría caerse.
- Utilice tornillos disponibles en el mercado que puedan soportar el peso de la instalación, como se indica en el paso 2 de la derecha. Si utiliza sistemas de sujeción que no sean los tornillos especificados, tales como tornillos cortos, clavos o cinta de dos caras, la barra de sonido podría caerse.

Cómo instalar en la pared

1 Fije a la pared la plantilla de montaje suministrada y marque los orificios para los tornillos.

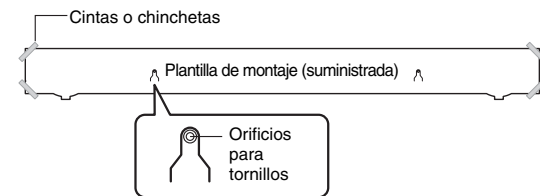

2 Quite la plantilla de montaje de la pared y coloque los tornillos adecuados y los separadores suministrados (según las ilustraciones siguientes) en las marcas de la pared.

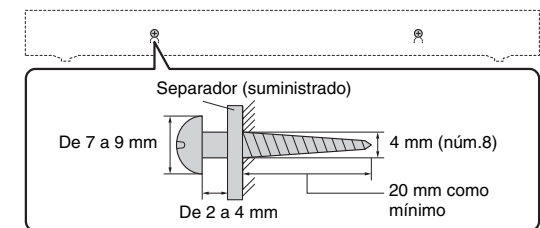

3 Cuelgue la barra de sonido en los tornillos.



Precauciones

- Sujete los cables en un lugar en el que no puedan aflojarse. Si se le engancha el pie o la mano de forma accidental en un cable que esté suelto, la barra de sonido podría caerse.
- Después de instalar la barra de sonido, compruebe que está instalada firmemente y con seguridad. Yamaha no será responsable de los accidentes debidos a una instalación incorrecta.

Conexiones

Conecte a un TV (o a otro dispositivo periférico).

PRECAUCIONES

- No conecte el cable de alimentación de la barra de sonido a la toma de corriente de CA antes de realizar las conexiones.
- No emplee demasiada fuerza al insertar el conector del cable. Si lo hace, podría dañar el conector del cable o la toma de corriente de CA.

1 Conecte el TV y la barra de sonido con el cable óptico (suministrado).

Quite el tapón del cable óptico y compruebe la dirección del enchufe.



2 Conecte el cable de alimentación de la barra de sonido y a una toma de corriente de CA.

3 Configure el TV de la forma descrita a continuación:

- Ponga el volumen del TV al mínimo.
- Desactive la salida de altavoz integrado del TV (si la hay).

SUGERENCIA

- Si en su TV no se puede deshabilitar la salida de altavoz, podría deshabilitarla conectando auriculares a la toma de auriculares del TV. Para obtener más información, consulte el manual del TV.
- Las tomas de entrada TV, BD/DVD y COAXIAL admiten las siguientes señales de audio.
 - PCM (2 canales)
 - Dolby Digital (hasta 5.1 canales)
 - DTS Digital Surround (hasta 5.1 canales)

Barra de sonido (parte trasera)

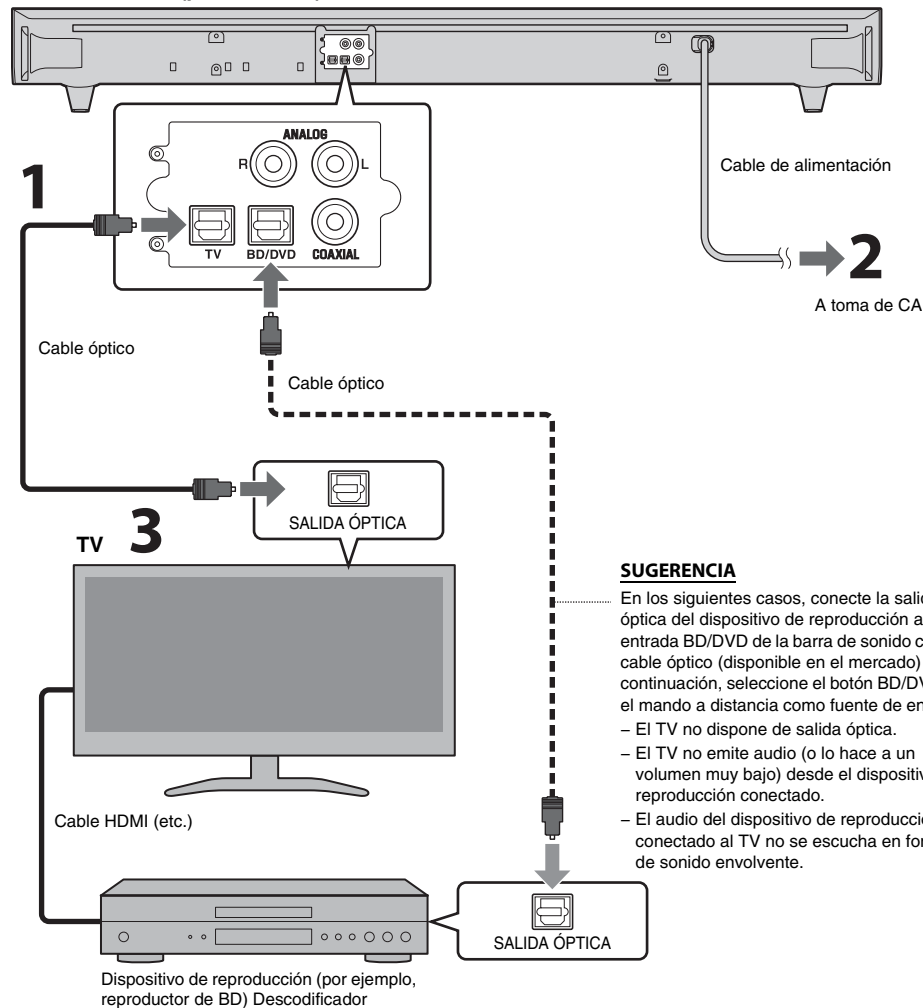

SUGERENCIA

En los siguientes casos, conecte la salida óptica del dispositivo de reproducción a la entrada BD/DVD de la barra de sonido con un cable óptico (disponible en el mercado) y, a continuación, seleccione el botón BD/DVD en el mando a distancia como fuente de entrada.

- El TV no dispone de salida óptica.
- El TV no emite audio (o lo hace a un volumen muy bajo) desde el dispositivo de reproducción conectado.
- El audio del dispositivo de reproducción conectado al TV no se escucha en forma de sonido envolvente.

Conexión analógica de un dispositivo externo (videoconsola)

Puede conectar un dispositivo externo, como una videoconsola o un TV sin salida óptica, a las tomas de entrada ANALOG de la barra de sonido.

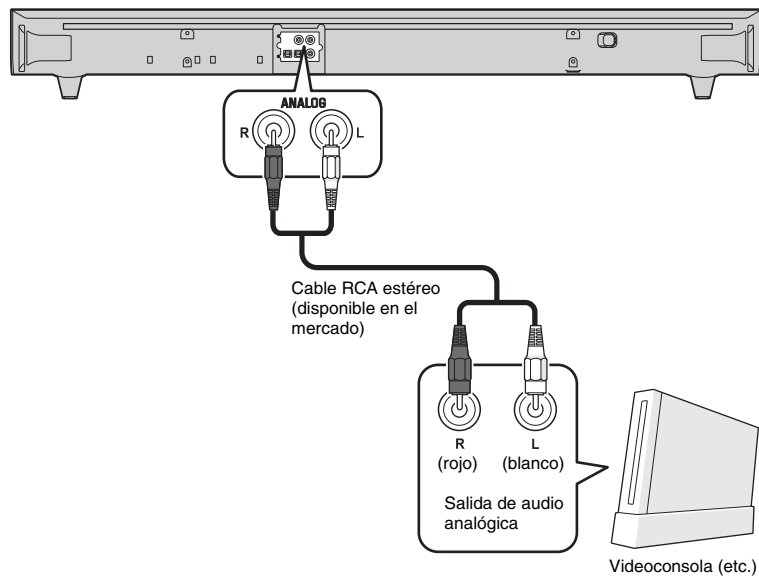

NOTA

- Asegúrese de que los canales izquierdo (L) y derecho (R) se conectan correctamente.
- Seleccione la tecla ANALOG del mando a distancia como fuente de entrada.

Conexión digital de un dispositivo externo

Puede conectar un dispositivo externo con una salida de audio digital coaxial, como un reproductor de DVD, a la toma de entrada COAXIAL de la barra de sonido.

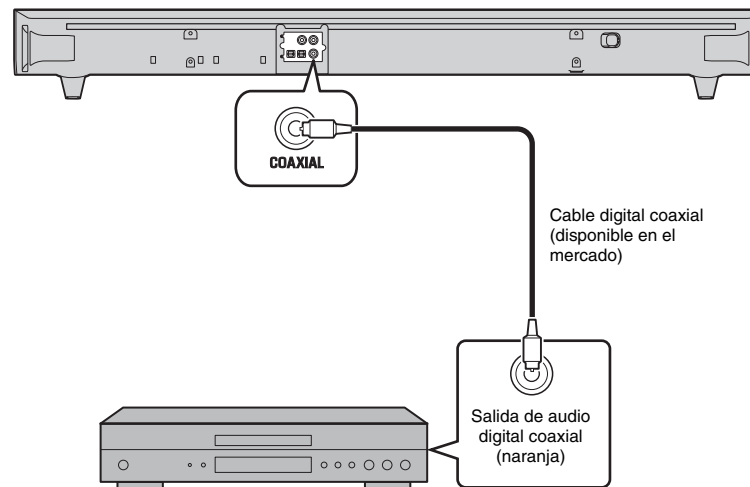

NOTA

- Seleccione el botón COAXIAL del mando a distancia como fuente de entrada.

Funcionamiento

Preparación del mando a distancia

Retire la lámina de protección antes de usarlo.

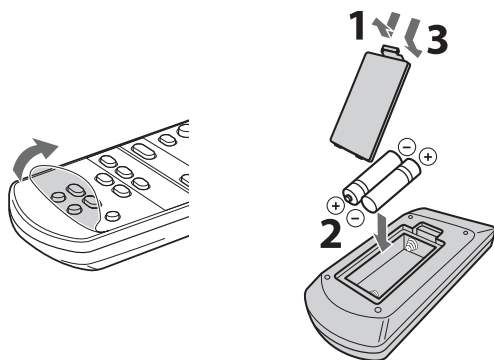

Rango operativo del mando a distancia

No se aleje más allá del rango de funcionamiento descrito a continuación.

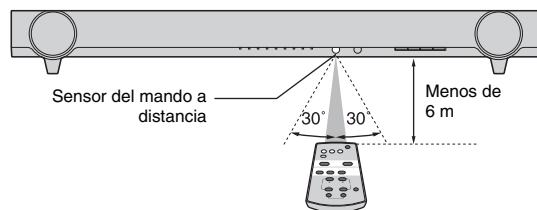

Indicadores

Los indicadores del panel delantero parpadean o se iluminan para indicar el funcionamiento y el estado de los ajustes.

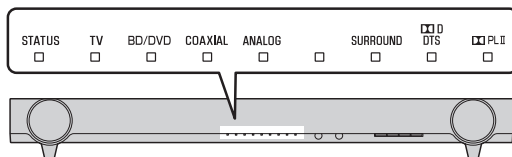

Teclas de entrada

Seleccione una fuente de entrada para su reproducción.

- TV** Audio de TV
- BD/DVD** Audio de un dispositivo conectado a la toma de entrada BD/DVD
- COAXIAL** Audio de un dispositivo conectado a la toma de entrada COAXIAL
- ANALOG** Audio de un dispositivo conectado a la toma de entrada ANALOG

El indicador de la fuente de entrada seleccionada se ilumina.

(Ejemplo: cuando TV está seleccionado)



SUGERENCIA

- Para reproducir el audio o ver vídeos del dispositivo conectado al TV, establezca la fuente de entrada del TV en el dispositivo de reproducción.

Teclas SUBWOOFER (+/-)

Ajuste el volumen del altavoz de ultragraves.



Teclas VOLUME (+/-)

Ajuste el volumen de la barra de sonido.



Tecla LEARN*

Pone la barra de sonido en modo de memorización de mando a distancia de TV (p.10).

Transmisor de señal del mando a distancia

Transmite señales infrarrojas.

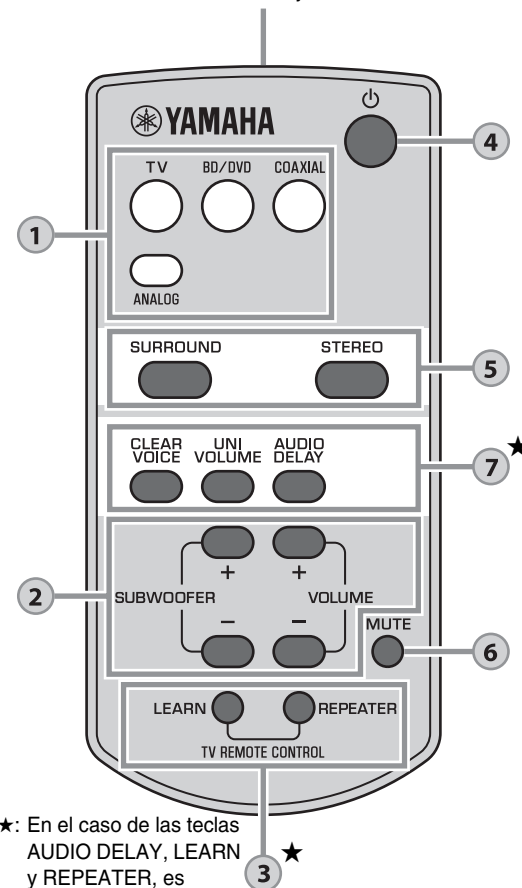

- ★: En el caso de las teclas **AUDIO DELAY**, **LEARN** y **REPEATER**, es necesario pulsar durante 3 segundos.

Tecla REPEATER*

Activa o desactiva la función de repetidor de mando a distancia de TV (p.12).

Ajustes

Programar la barra de sonido con el mando a distancia del TV (función de memorización de mando a distancia de TV)

Una vez programada la barra de sonido, puede usar el mando a distancia del TV para controlar sus funciones, como encender y apagar el TV y la barra de sonido a la vez o subir y bajar el volumen o activar o desactivar el silenciamiento de la barra de sonido.

NOTA

- Esta función solo está disponible si el mando a distancia del TV utiliza señales infrarrojas.
- Un mando a distancia por radiofrecuencia (RF) no funcionará en este caso.
- Si desea usar un mando a distancia de un descodificador de televisión por cable o satélite para controlar la barra de sonido, utilice el mando a distancia por infrarrojos original del TV para programar la barra de sonido y, a continuación, utilice el mando a distancia del descodificador para realizar las operaciones.
- Si al modificar el volumen de la barra de sonido también cambia el volumen del TV, ajuste el volumen del TV al mínimo o desactive la salida de los altavoces.

- 1 Apague el TV.
- 2 Apague la barra de sonido.
- 3 Mantenga pulsado más de tres segundos el botón LEARN del mando a distancia de la barra de sonido para poner la barra de sonido en modo de memorización.

Cuando la barra de sonido está en modo de memorización, los indicadores del panel delantero parpadean como se muestra a continuación.

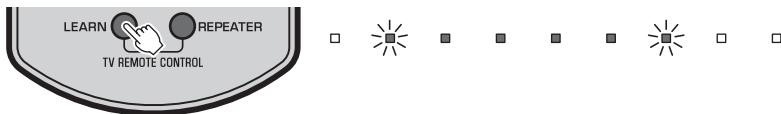

NOTA

- Los pasos del 4 al 7 requieren usar solo el mando a distancia del TV y las teclas del panel delantero de la barra de sonido. El mando a distancia de la barra de sonido no es necesario.
- Si la barra de sonido ya dispone de funciones memorizadas, se iluminará el siguiente indicador.
Silencio: BD/DVD
Volumen (-): COAXIAL
Volumen (+): ANALOG
Encendido: (Vacío)

- 4 Memorice en la barra de sonido el código de “Silencio” del mando a distancia del TV.

- 4-1 Pulse INPUT en el panel delantero de la barra de sonido.



- 4-2 Dirigiendo el mando a distancia del TV hacia el sensor de mando a distancia, mantenga pulsado más de 1 segundo, dos o tres veces, el botón de silencio.

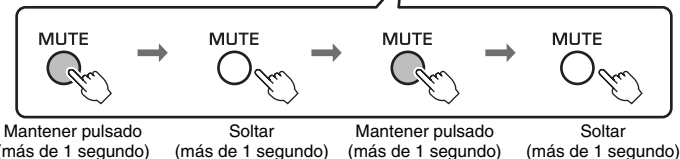
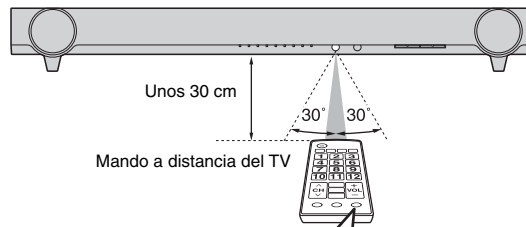

Resultado	Pitido/zumbido	Indicadores
Memorización correcta	Una vez	Se ilumina
Memorización no realizada	Dos veces	Parpadeo

- 5 Memorice en la barra de sonido el código de “Volumen (-)” del mando a distancia del TV.

- 5-1 Pulse VOLUME (-) en el panel delantero de la barra de sonido.



- 5-2 Dirigiendo el mando a distancia del TV hacia el sensor de mando a distancia, mantenga pulsado más de 1 segundo, dos o tres veces, el botón de volumen (-).

Resultado	Pitido/zumbido	Indicadores
Memorización correcta	Una vez	Se ilumina
Memorización no realizada	Dos veces	Parpadeo

6 Memorice en la barra de sonido el código de “Volumen (+)” del mando a distancia del TV.

6-1 Pulse VOLUME (+) en el panel delantero de la barra de sonido.



6-2 Dirigiendo el mando a distancia del TV hacia el sensor de mando a distancia, mantenga pulsado más de 1 segundo, dos o tres veces, el botón de volumen (+).

Resultado	Pitido/zumbido	Indicadores
Memorización correcta	Una vez	<p>Se ilumina</p>
Memorización no realizada * Repita el proceso desde el paso 6-1.	Dos veces	<p>Parpadeo</p>

7 Memorice en la barra de sonido el código de “Encendido” del mando a distancia del TV.

7-1 Pulse (encendido) en el panel delantero de la barra de sonido.



7-2 Dirigiendo el mando a distancia del TV hacia el sensor de mando a distancia, mantenga pulsado más de 1 segundo, dos o tres veces, el botón de encendido.

Resultado	Pitido/zumbido	Indicadores
Memorización correcta	Una vez	<p>Se ilumina</p>
Memorización no realizada * Repita el proceso desde el paso 7-1.	Dos veces	<p>Parpadeo</p>

8 Para finalizar el modo de memorización, pulse el botón LEARN en el mando a distancia de la barra de sonido.

Así se han llevado a cabo todos los ajustes necesarios. Ahora puede controlar la barra de sonido con los botones de silencio, de encendido o de volumen del mando a distancia del TV.

SUGERENCIA

- El modo de memorización terminará automáticamente si no se realiza ninguna operación en más de 5 minutos.
- Ponga el volumen del TV al mínimo. Cuando suba el volumen de la barra de sonido con el mando a distancia del TV, el volumen de este podría subir también. En ese caso, realice el paso 3 de “Conexiones” (p.6) para cambiar el ajuste del TV.
- Puede pulsar el botón (encendido) del mando a distancia de la barra de sonido para finalizar el modo de memorización.

Borrado de todas las funciones programadas

1 Con la barra de sonido apagada, mantenga pulsado el botón LEARN en el mando a distancia de la barra de sonido durante más de 3 segundos. (para entrar en modo de memorización)

Cuando la barra de sonido está en modo de memorización, los indicadores del panel delantero parpadean como se muestra a continuación.

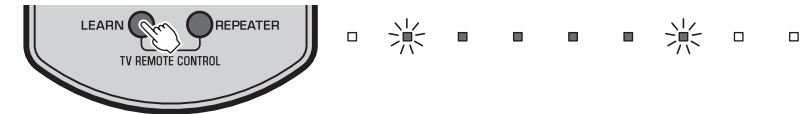

2 Mantenga pulsado más de 3 segundos INPUT en el panel delantero de la barra de sonido.



Si se realiza todo el borrado, se oirán tres pitidos.

3 Pulse el botón LEARN en el mando a distancia de la barra de sonido.

Envío de la señal del mando a distancia del TV a través de la barra de sonido (función de repetidor de mando a distancia de TV)

Si la función de repetidor de mando a distancia de TV está activada, la barra de sonido transfiere la señal del mando a distancia del TV recibida en el sensor frontal al transmisor posterior. Esta función tendría que estar activada al colocar la barra de sonido delante del TV y no podrá controlar el TV sin el mando a distancia del TV.

NOTA

- Esta función solo está disponible si el mando a distancia del TV utiliza señales infrarrojas.

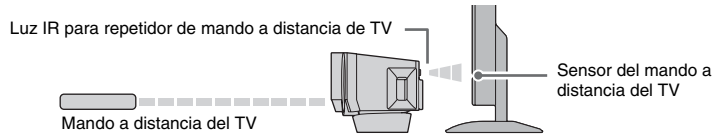

1 Encienda la barra de sonido.

2 Mantenga pulsado más de tres segundos el botón REPEATER en el mando a distancia de la barra de sonido para habilitar o deshabilitar la función de repetidor de mando a distancia de TV.

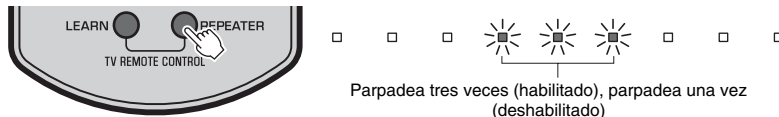

Así se han llevado a cabo todos los ajustes necesarios. Cuando está habilitada la función de repetidor de mando a distancia de TV, puede controlar el TV con el mando a distancia a través de la barra de sonido.

SUGERENCIA

- La función de repetidor de mando a distancia de TV está deshabilitada de forma predeterminada.
- Si el cable de alimentación de la barra de sonido se conecta a una toma de corriente de CA y si la función de repetidor de mando a distancia de TV está activada, la función se puede usar incluso con la barra de sonido apagada.
- Si ha memorizado en la barra de sonido el funcionamiento del volumen (+) (p.11), el volumen del TV podría subir cuando suba el volumen de la barra de sonido con el mando a distancia del TV. En ese caso, realice el paso 3 de "Conexiones" (p.6) para cambiar el ajuste del TV.
- Puede comprobar el estado de la función de repetidor de mando a distancia de TV en el indicador central al encender la barra de sonido.



Configuración de la función de espera automática

Si activa la función de espera automática, por fin podrá olvidarse de apagar la barra de sonido después de usarla, aunque se quede dormido delante del TV.

NOTA

- Con la función de espera automática activada y si se cumple una de las condiciones siguientes, la barra de sonido se apagará automáticamente.
 - No ha habido ninguna operación en 8 horas

1 Con la barra de sonido apagada, mantenga pulsado el botón MUTE en el mando a distancia de la barra de sonido durante más de 3 segundos.

Puede comprobar el estado de la función de espera automática al encender la barra de sonido.

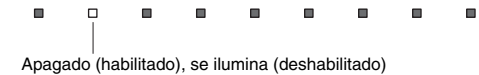

SUGERENCIA

- La configuración inicial varía en función del país o la región.
 - Modelos para Reino Unido y Europa: habilitado
 - Resto de modelos: deshabilitado

Inicialización de la barra de sonido

Realice el procedimiento siguiente para inicializar la barra de sonido.

1 Apague la barra de sonido.

2 Mantenga pulsado más de tres segundos  (encendido) en la parte delantera de la barra de sonido.

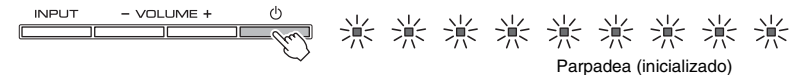

Resolución de problemas

Consulte la tabla inferior cuando la barra de sonido no funcione correctamente. Si el problema que tiene no aparece en la lista a continuación, o si las instrucciones no le sirven de ayuda, apague la barra de sonido, desenchufe el cable de alimentación y póngase en contacto con un centro Yamaha de atención al cliente o concesionario autorizado.

En primer lugar, compruebe lo siguiente:

- ① Los cables de alimentación de la barra de sonido, el TV y los dispositivos de reproducción (como reproductores BD) están bien conectados a tomas de CA.
- ② La barra de sonido, el subwoofer, el TV y los dispositivos de reproducción (como reproductores BD) están encendidos.
- ③ Los conectores de cada cable están insertados con seguridad en las tomas de cada dispositivo.

Alimentación y sistema

Problema	Causa	Solución
El equipo se apaga inmediatamente.	La función de espera automática ha funcionado correctamente. Con la función de espera automática activada y si se cumple una de las condiciones siguientes, la barra de sonido se apagará automáticamente. - No ha habido ninguna operación en 8 horas	Deshabilite la función de espera automática (p.12).
La unidad no se puede encender.	Se han activado los circuitos de protección tres veces seguidas. (Si intenta encender la unidad en estas condiciones, el indicador STATUS parpadeará.)	Para proteger el producto, no es posible encenderlo en estas condiciones. Desenchufe el cable de alimentación de la toma eléctrica de CA y póngase en contacto con su distribuidor o centro de servicio Yamaha más cercano.
La barra de sonido no reacciona.	El microprocesador interno se ha bloqueado debido a una descarga eléctrica externa (como un rayo o electricidad estática excesiva) o a una caída del voltaje de la fuente de alimentación.	Mantenga pulsado más de diez segundos (⏻) (encendido) en la parte delantera de la barra de sonido para que se vuelva a encender. Si el problema persiste, desconecte el cable de alimentación de la toma de CA y vuelva a enchufarlo.
Las gafas 3D del TV no funcionan.	La barra de sonido bloquea el transmisor de las gafas 3D del TV.	Compruebe la posición del transmisor de las gafas 3D del TV y ajuste la posición de la barra de sonido. Si es necesario, quítele los soportes a la barra de sonido (p.5).

Audio

Problema	Causa	Solución
No hay sonido.	Está seleccionada otra fuente de entrada.	Seleccione una fuente de entrada adecuada (p.8).
	Está activada la función de silencio.	Cancele la función de silencio (p.9).
	El volumen está demasiado bajo.	Suba el volumen (p.8).
No se emite sonido desde el altavoz de ultr Graves.	El volumen del altavoz de ultr Graves es demasiado bajo.	Suba el volumen del altavoz de ultr Graves (p.8).
	La fuente de reproducción no contiene señales de baja frecuencia.	Reproduzca una fuente de sonido que contenga señales de baja frecuencia.
El volumen se reduce cuando se enciende la barra de sonido.	Se ha puesto en marcha la función de ajuste de volumen automático. Para impedir que el volumen sea demasiado alto, la barra de sonido ajusta automáticamente su volumen en un nivel determinado al encenderse.	Si es necesario, suba el volumen (p.8).
No hay efecto envolvente.	Está seleccionada la reproducción en estéreo.	Seleccione la reproducción envolvente (p.9).
	El volumen está demasiado bajo.	Suba el volumen (p.8).
	El TV o el dispositivo de reproducción está ajustado para emitir solo audio de 2 canales (como PCM).	Cambie el ajuste de la salida de audio digital del TV o el dispositivo de reproducción por Dolby Digital o BitStream.
	El audio se emite desde los altavoces integrados del TV.	Ponga el volumen del TV al mínimo (p.6).
Se oye ruido.	La barra de sonido está demasiado cerca de otro dispositivo digital o de alta frecuencia.	Aleje el dispositivo de la barra de sonido.

Mando a distancia

Problema	Causa	Solución
La barra de sonido no se puede controlar por medio del mando a distancia.	La barra de sonido se encuentra fuera del rango operativo.	Utilice el mando a distancia dentro del rango operativo (p.8).
	Las pilas están casi agotadas.	Sustitúyalas por pilas nuevas (p.8).
	El sensor del mando a distancia de la barra de sonido está expuesto a la luz solar directa o a una luz intensa.	Ajuste el ángulo de iluminación o vuelva a colocar la barra de sonido.
El TV no se puede controlar por medio de su mando a distancia.	La barra de sonido bloquea el sensor del mando a distancia del TV.	Utilice la función de repetidor de mando a distancia de TV (p.12) o quite los soportes de la barra de sonido para que el sensor no esté bloqueado (p.5).
	El TV o su mando a distancia podría no funcionar correctamente.	Consulte el manual del TV.
El TV no se puede controlar por medio de la función de repetidor de mando a distancia de TV.	La función de repetidor de mando a distancia de TV está deshabilitada.	Habilite la función de repetidor de mando a distancia de TV (p.12).
	El mando a distancia del TV no usa señales infrarrojas. Algunos mandos a distancia podrían no funcionar aunque utilicen señales infrarrojas.	En ese caso, no se puede usar la función de repetidor de mando a distancia de TV. Ajuste la posición de la barra de sonido de forma que no bloquee el sensor del mando a distancia del TV y use el mando a distancia del TV para controlar el TV.
	La barra de sonido y el TV están demasiado juntos o demasiado separados.	Aleje la barra de sonido del TV más de 50 mm (p.5). Si es necesario, quite o ponga los soportes de la barra de sonido para ajustar la altura de la luz IR (del repetidor de mando a distancia de TV) de la barra de sonido situada delante del sensor del mando a distancia del TV (p.5).
	Hay algún obstáculo, por ejemplo cables, entre la barra de sonido y el TV.	Quite el obstáculo que pueda haber.
	El TV no recibe correctamente la señal del mando a distancia, ya que se producen interferencias entre las señales del mando a distancia del TV y la luz IR (del repetidor de mando a distancia de TV) de la barra de sonido.	Deshabilite la función de repetidor de mando a distancia de TV (p.12).

La barra de sonido no memoriza las operaciones del mando a distancia del TV.	El botón del mando a distancia del TV no se mantuvo pulsado el tiempo suficiente.	Mantenga la tecla pulsada más de 1 segundo dos o tres veces (p.10).
	El mando a distancia del TV no usa señales infrarrojas. Algunos mandos a distancia podrían no funcionar aunque utilicen señales infrarrojas.	En ese caso, no se puede usar la función de memorización del mando a distancia de TV. Utilice el mando a distancia de la barra de sonido para controlar la barra de sonido.
	La posición desde la que ha utilizado el mando a distancia del TV no es adecuada.	Utilice el mando a distancia del TV desde una posición adecuada (p.10).
	Las pilas del mando a distancia del TV están bajas.	Sustitúyalas por pilas nuevas.
	El sensor del mando a distancia de la barra de sonido está expuesto a la luz solar directa o a una luz intensa.	Ajuste el ángulo de iluminación o vuelva a colocar la barra de sonido.
Se oye sonido desde el TV cuando se sube el volumen de la barra de sonido con el mando a distancia del TV. (Cuando se usa la función de memorización del mando a distancia de TV)	La luz de la pantalla del TV ha interferido con la transmisión de la señal del mando a distancia.	Apague el TV y vuelva a realizar la operación de memorización (p.10).
	La salida de audio está activada en el TV.	Cambie el ajuste del TV para deshabilitar la salida por los altavoces del TV. Si su TV no permite hacerlo, pruebe uno de los métodos siguientes. - Conecte unos auriculares a la toma correspondiente del TV. - Ponga el volumen del TV al mínimo.
La barra de sonido y el TV se encienden y apagan en sentido contrario. (Por ejemplo, el TV se apaga si se enciende la barra de sonido.) (Cuando se usa la función de memorización del mando a distancia de TV)	El TV estaba encendido la última vez que realizó la operación de memorización.	Pulse el botón de encendido del TV y  (encendido) en el panel delantero de la barra de sonido para encender ambos y, a continuación, pulse el botón de encendido del mando a distancia del TV para apagarlos.

Especificaciones

Elemento		Especificaciones	
Sección de amplificador	Potencia de salida nominal máxima	Delantero L/R 30 W x 2 canales	
		Altavoz de ultragraves 60 W	
Sección de altavoz delantero	Tipo	Tipo de suspensión acústica (Tipo de blindaje no magnético)	
	Controlador	2 conos de 6,5 cm	
	Respuesta de frecuencia	De 150 Hz a 22 kHz	
Sección de altavoz de ultragraves	Tipo	Tipo reflexión de graves (Tipo de blindaje no magnético)	
	Controlador	2 conos de 7,5 cm	
	Respuesta de frecuencia	De 50 Hz a 150 Hz	
Descodificador	Señal de audio admitida (TV, BD/DVD)	PCM (2 canales) Dolby Digital DTS Digital Surround	
Tomas de entrada	Digital (Óptica)	2 (TV, BD/DVD)	
	Digital (Coaxial)	1 (COAXIAL)	
	Analógica (RCA)	1 (ANALOG)	
General	Alimentación eléctrica	Modelos de EE.UU. y Canadá: 120 V de CA, 60 Hz Modelo de Taiwán: 110-120 V de CA, 50/60 Hz Otros modelos: 220-240 V de CA, 50/60 Hz	
	Consumo	22 W	
	Consumo en espera	Menos de 0,5 W	
	Dimensiones (Anchura x Altura x Profundidad)		890 x 91 x 115 mm (sin incluir pies ni soportes)
			890 x 109 x 121 mm (incluyendo pies y soportes)
Peso	4,0 kg		

* Las especificaciones están sujetas a cambios sin previo aviso.

AIR SURROUND
ATMOS

Este sistema emplea nuevas tecnologías y algoritmos que permiten conseguir sonido envolvente de 7.1 canales con solo altavoces delanteros, y sin utilizar paredes como reflejos.

UniVolume

"UniVolume" es una marca comercial de Yamaha Corporation.

DD DOLBY
DIGITAL

Fabricado con la licencia de Dolby Laboratories. Dolby, Pro Logic y el símbolo de la doble D son marcas comerciales de Dolby Laboratories.

dts
Digital Surround

Para obtener información sobre las patentes DTS, consulte <http://patents.dts.com>. Fabricado con licencia de DTS Licensing Limited. DTS, el símbolo y DTS y el símbolo en su conjunto son marcas comerciales registradas y DTS Digital Surround es una marca comercial de DTS, Inc. © DTS, Inc. Todos los derechos reservados.

"Blu-ray Disc™", "Blu-ray™" y los logotipos son marcas comerciales de la Blu-ray Disc Association.

LET OP: LEES DIT VOOR U DIT TOESTEL IN GEBRUIK NEEMT.

- Om er zeker van te kunnen zijn dat u de optimale prestaties uit uw toestel haalt, dient u deze handleiding zorgvuldig door te lezen. Bewaar de handleiding op een veilige plek zodat u er later nog eens iets in kunt opzoeken.
- Plaats dit geluidssysteem op een goed verluchte, koele, droge, nette plaats - niet in direct zonlicht of in de buurt van warmtebronnen, noch op plaatsen die onderhevig zijn aan trillingen, stof, vocht en/of koude. Voorzie voor een goede ventilatie minimaal de volgende ruimte rond het apparaat:
Boven: 10 cm, Achter: 10 cm, zijkanten: 10 cm
- Plaats dit toestel uit de buurt van andere elektrische apparatuur, motoren of transformatoren om storing gebrom te voorkomen.
- Stel dit toestel niet bloot aan plotselinge temperatuurswisselingen van koud naar warm en plaats het toestel niet in een omgeving met een hoge vochtigheidsgraad (bijv. in een ruimte met een luchtbevochtiger) om te voorkomen dat zich binnenin het toestel condens vormt, wat zou kunnen leiden tot elektrische schokken, brand, schade aan dit toestel en/of persoonlijk letsel.
- Vermijd plekken waar andere voorwerpen op het toestel kunnen vallen, of waar het toestel blootstaat aan druppelende of spatende vloeistoffen. Plaats de volgende dingen niet bovenop dit toestel:
 - Andere componenten, daar deze schade kunnen veroorzaken en/of de afwerking van dit toestel kunnen doen verkleuren.
 - Brandende voorwerpen (bijv. kaarsen), daar deze brand, schade aan dit toestel en/of persoonlijk letsel kunnen veroorzaken.
 - Voorwerpen met vloeistoffen, daar deze elektrische schokken voor de gebruiker en/of schade aan dit toestel kunnen veroorzaken wanneer de vloeistof daaruit in het toestel terecht komt.
- Dek het toestel niet af met een krant, tafellaken, gordijn enz. zodat de koeling niet belemmerd wordt. Als de temperatuur binnenin het toestel te hoog wordt, kan dit leiden tot brand, schade aan het toestel en/of persoonlijk letsel.
- Steek de stekker van dit toestel pas in het stopcontact als alle aansluitingen gemaakt zijn.
- Gebruik het toestel niet wanneer het ondersteboven is geplaatst. Het kan hierdoor oververhit raken, wat kan leiden tot schade.
- Gebruik geen overdreven kracht op de schakelaars, knoppen en/of snoeren.
- Wanneer u de stekker uit het stopcontact haalt, moet u aan de stekker zelf trekken, niet aan het snoer.
- Maak dit toestel niet schoon met chemische oplosmiddelen; dit kan de afwerking beschadigen. Gebruik alleen een schone, droge doek.
- Gebruik alleen het op dit toestel aangegeven voltage. Gebruik van dit toestel bij een hoger voltage dan aangegeven is gevaarlijk en kan leiden tot brand, schade aan het toestel en/of persoonlijk letsel. Yamaha aanvaardt geen aansprakelijkheid voor enige schade veroorzaakt door gebruik van dit toestel met een ander voltage dan aangegeven staat.
- Om schade door blikseminslag te voorkomen, dient u de stekker uit het stopcontact te halen wanneer het onweert.
- Probeer niet zelf wijzigingen in dit toestel aan te brengen of het te repareren. Neem contact op met erkend Yamaha servicepersoneel wanneer u vermoedt dat het toestel reparatie behoeft. Probeer in geen geval de behuizing open te maken.
- Wanneer u dit toestel voor langere tijd niet zult gebruiken (bijv. vakantie), dient u de stekker uit het stopcontact te halen.
- Lees het hoofdstuk "Problemen oplossen" over veel voorkomende vergissingen bij de bediening voor u de conclusie trekt dat het toestel een storing of defect vertoont.
- Voor u dit toestel verplaatst, dient u op  te drukken om dit toestel uit (standby) te schakelen en de stekker uit het stopcontact te halen.
- Er zal zich condens vormen wanneer de omgevingstemperatuur plotseling verandert. Haal de stekker uit het stopcontact en laat het toestel met rust.
- Installeer dit toestel in de buurt van een stopcontact op een plek waar u de stekker gemakkelijk kunt bereiken.
- De batterijen mogen niet worden blootgesteld aan hitte, zoals door direct zonlicht, vuur of iets dergelijks.
- Installatie van het toestel op een veilige plaats is de verantwoordelijkheid van de gebruiker. Yamaha kan niet aansprakelijk worden gesteld voor ongevallen veroorzaakt door onjuiste plaatsing of installatie van de luidsprekers.

Opmerkingen over afstandsbedieningen en batterijen

- Mors geen water of andere vloeistoffen op de afstandsbediening.
- Laat de afstandsbediening niet vallen.
- Laat de afstandsbediening niet liggen en bewaar deze niet op de volgende plaatsen:
 - zeer vochtige plekken, bijvoorbeeld bij een bad
 - plekken waar de temperatuur hoog kan worden, zoals bij de verwarming of kachel
 - zeer koude plekken
 - stoffige plekken
- Stel de afstandsbedieningssensor van dit toestel niet bloot aan direct zonlicht of directe verlichting zoals fluorescentielampen.
- Als de batterijen oud worden, zal het werkingsbereik van de afstandsbediening gevoelig dalen. Als dit het geval is, vervangt u de batterijen zo snel mogelijk door twee nieuwe batterijen.
- Gebruik geen oude en nieuwe batterijen door elkaar.
- Gebruik geen verschillende soorten batterijen (zoals alkaline- en mangaanbatterijen) door elkaar. Lees de verpakking zorgvuldig; deze verschillende soorten batterijen kunnen namelijk dezelfde vorm en kleur hebben.
- Lege batterijen kunnen lekken. Als de batterijen lekken, moet u deze onmiddellijk weggooien. Zorg ervoor dat u de gelekte vloeistof niet aanraakt en dat deze niet in contact komt met kledij enz. Reinig het batterijvak zorgvuldig voor u nieuwe batterijen plaatst.
- Gooi batterijen niet bij het huishoudelijke afval. verwijder deze correct in overeenstemming met de plaatselijke regelgeving.
- Houd batterijen uit de buurt van kinderen. Raadpleeg onmiddellijk een arts als een batterij per ongeluk ingeslikt wordt.
- Wanneer u de afstandsbediening gedurende een langere periode niet zult gebruiken, verwijdert u de batterijen uit de afstandsbediening.
- Laad de bijgeleverde batterijen niet op en haal deze niet uit elkaar.

WAARSCHUWING

OM DE RISICO'S VOOR BRAND OF ELEKTRISCHE SCHOKKEN TE VERMINDEREN, MAG U DIT TOESTEL IN GEEN GEVAL BLOOTSTELLEN AAN VOCHT OF REGEN.

Zolang dit toestel is aangesloten op het stopcontact, is de stroomvoorziening niet afgesloten, ook niet wanneer u het toestel uitschakelt met . In deze staat is dit toestel ontworpen om slechts een zeer kleine hoeveelheid stroom te gebruiken.

(aan/uit-toets)

Schakelt het toestel in of zet het in standbymodus.

Inhoudsopgave

Bijgeleverde items	2
Functies	3
Veelgestelde vragen	3
Namen en functies van onderdelen (soundbar)	4
Installatie	5
Aansluitingen	6
Analoge aansluiting van een extern apparaat (spelconsole).....	7
Digitale aansluiting van een extern apparaat	7
Bewerkingen	8
Instellingen	10
De soundbar programmeren met de afstandsbediening van de tv (leerfunctie afstandsbediening tv)	10
Het signaal van de tv-afstandsbediening doorheen de soundbar verzenden (repeaterfunctie van de afstandsbediening van de tv).....	12
De functie voor automatische stand-by instellen.....	12
De soundbar initialiseren	12
Problemen oplossen	13
Technische gegevens	15

Aanduidingen die worden gebruikt in deze handleiding

OPMERKING

Dit wijst op voorzorgsmaatregelen bij het gebruik van het product en op functiebeperkingen.

TIP

Dit wijst op aanvullende uitleg voor een beter gebruik.

Bijgeleverde items

Controleer of u de volgende items hebt ontvangen.

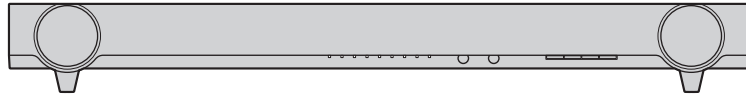

Soundbar

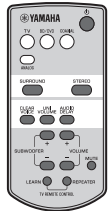

Afstandsbediening

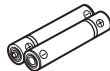

Batterij x 2
(AAA, R03, UM4)



Optische kabel (1,5 m)

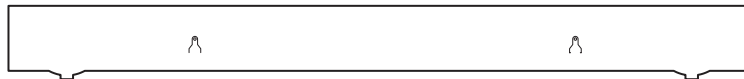

Installatiesjabloon

* Gebruiken bij het bevestigen van de soundbar aan een muur



Afstandhouder x 2

* Gebruiken bij het bevestigen van de soundbar aan een muur

Informatie voor gebruikers over inzameling en verwijdering van oude apparaten en gebruikte batterijen



Deze tekens op de producten, verpakkingen en/of bijgaande documenten betekenen dat gebruikte elektrische en elektronische producten en batterijen niet mogen worden gemengd met algemeen huishoudelijk afval. Breng alstublieft voor de juiste behandeling, herwinning en hergebruik van oude producten en gebruikte batterijen deze naar daarvoor bestemde verzamelpunten, in overeenstemming met uw nationale wetgeving en de instructies 2002/96/EC en 2006/66/EC.



Door deze producten en batterijen correct te verwijderen, helpt u natuurlijke rijkdommen te beschermen en voorkomt u mogelijke negatieve effecten op de menselijke gezondheid en de omgeving, die zich zouden kunnen voordoen door onpaste afvalverwerking.



Voor meer informatie over het inzamelen en hergebruik van oude producten en batterijen kunt u contact opnemen met uw plaatselijke gemeentebestuur, uw afvalverwerkingsbedrijf of het verkooppunt waar u de artikelen heeft gekocht.



[Informatie over verwijdering in andere landen buiten de Europese Unie]
Deze symbolen zijn alleen geldig in de Europese Unie. Mocht u artikelen weg willen gooien, neem dan alstublieft contact op met uw plaatselijke overheidsinstantie of dealer en vraag naar de juiste manier van verwijderen.

Opmerking bij het batterijteken (onderste twee voorbeelden):

Dit teken wordt mogelijk gebruikt in combinatie met een scheikundig symbool. In dat geval voldoet het aan de eis en de richtlijn, die is opgesteld voor het betreffende chemisch product.

Pb

Funcities

Geniet van een krachtig en realistisch geluid van de soundbar met ingebouwde subwoofer, die u gemakkelijk kunt installeren en verbinden met een tv en andere apparaten.

• AIR SURROUND XTREME

Geniet van 7.1-kanaalssurroundgeluid dat zorgt voor een breed en diep geluidsbeeld. Op die manier krijgt de luisteraar het gevoel dat er niet alleen links en rechts luidsprekers geplaatst zijn, maar ook achteraan (p.9).

• Gesofisticeerde geluidstechnologie

Geniet tijdens de surroundweergave van krachtige basgeluiden met de eigen basboosttechnologie van Yamaha.

• Leerfunctie afstandsbediening tv

Bedien de soundbar met de afstandsbediening van de tv (p.10).

• Repeaterfunctie afstandsbediening tv

Hiermee kan het signaal van de tv-afstandsbediening doorheen de soundbar passeren. Als de geïnstalleerde soundbar de afstandsbedieningssensor van de tv blokkeert, zal de afstandsbediening van de tv niet werken. Met deze functie kunt u dit probleem handig oplossen (p.12).

• Clear voice

Maakt stemmen (zoals dialogen en verhalen) helder (p.9).

• UniVolume

Bewaart een consistent volume tussen kanalen, programma's, reclame en geluidsbronnen (p.9).

Veelgestelde vragen

Hieronder vindt u meer informatie over populaire funcities en veelgestelde vragen over de soundbar.

V1 Kan ik de soundbar bedienen met de afstandsbediening van de tv? Het is niet handig om telkens te moeten wisselen tussen de afstandsbediening van de tv en van de soundbar.

A1 Ja. U kunt de soundbar bedienen met de afstandsbediening van uw tv door gebruik te maken van de "Leerfunctie afstandsbediening tv" (p.10).

Deze functie is alleen beschikbaar voor IR-afstandsbedieningen (infrarood). Controleer welk type afstandsbediening geleverd is bij uw tv.

V2 De afstandsbediening van de tv werkt niet meer na het installeren van de soundbar voor de tv.

A2 De soundbar kan de signalen van de tv-afstandsbediening doorsturen via de functie "Repeater afstandsbediening tv" (p.12).

Deze functie is alleen beschikbaar voor IR-afstandsbedieningen (infrarood). Controleer welk type afstandsbediening geleverd is bij uw tv.

V3 Kan ik ervoor zorgen dat stemmen duidelijker hoorbaar zijn?

A3 Ja. U kunt dialogen in films, nieuwsberichten, sportprogramma's enz. duidelijker maken met de functie "Clear voice" (p.9).

V4 Hoe sluit ik de soundbar aan als de tv geen optische uitgang heeft?

A4 Als de tv analoge audiouitgangen heeft (rode en witte aansluitingen), verbindt u deze via een RCA-stereokabel met de ANALOG-ingang van de soundbar (p.7). Selecteer in dat geval ANALOG als ingangsbron voor de soundbar (p.8).

Q5 Kan ik instellen dat de soundbar automatisch uitgeschakeld wordt wanneer ik deze niet gebruik?

A5 Ja. Met de functie voor automatische stand-by kan de soundbar automatisch uitgeschakeld worden wanneer deze niet gebruikt wordt (p.12).

Namen en functies van onderdelen (soundbar)

Soundbar (voorpaneel)

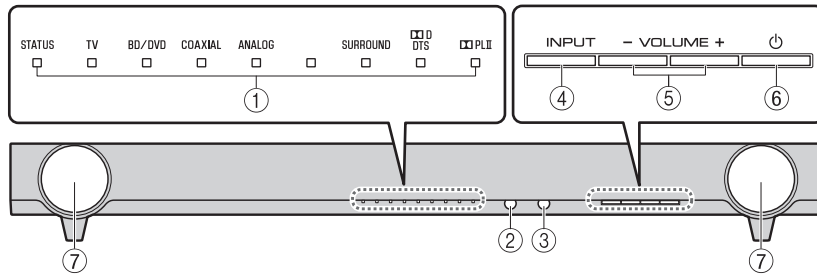

① Indicators

Geef de status van de soundbar aan. De indicators worden automatisch gedimd als er geen bewerkingen worden uitgevoerd gedurende 5 seconden. Zie "Bewerkingen" (p.8 tot 9) voor de belangrijkste functies van de indicators.

② Afstandsbedieningssensor

Ontvangt infraroodsignalen van de afstandsbediening van de soundbar (p.8).

③ Afstandsbedieningssensor van de tv

Ontvangt infraroodsignalen van de afstandsbediening van de tv wanneer de repeaterfunctie van de afstandsbediening is ingeschakeld (p.12).

④ INPUT-toets

Selecteert een signaalbron die moet worden afgespeeld.

⑤ VOLUME (+/-)-toetsen

Hiermee past u het volume aan (p.8).

⑥ (aan/uit)-toets

Hiermee zet u de soundbar aan/uit (stand-by) (p.9).

TIP

- De soundbar kan automatisch uitgeschakeld worden wanneer de functie voor automatische stand-by ingeschakeld is (p.12).

⑦ Luidsprekers

Soundbar (achterpaneel)

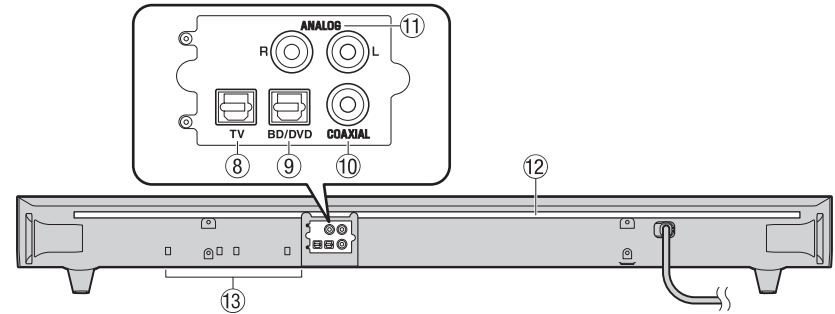

⑧ TV-ingang

Voor het aansluiten op een tv via een optische kabel (p.6).

⑨ BD/DVD-ingang

Voor het aansluiten op een weergaveapparaat, zoals een Blu-ray Disc-speler (BD) via een optische kabel.

⑩ COAXIAL-ingang

Voor het aansluiten van een extern apparaat via een digitale coaxkabel (p.7).

⑪ ANALOG-ingangen

Voor het aansluiten van extern apparaat via een RCA-stereokabel (p.7).

⑫ IR-flitser voor de repeaterfunctie van de afstandsbediening van de tv

Draagt afstandsbedieningssignalen van de tv die ontvangen worden van de sensor van de afstandsbediening over naar de tv (p.12).

⑬ Dubbele ingebouwde subwoofers

De ingebouwde subwoofers bevinden zich in het onderste gedeelte van de soundbar.

Installatie

Plaats de soundbar op een plat oppervlak, zoals op de bovenkant van een tv-behuizing.

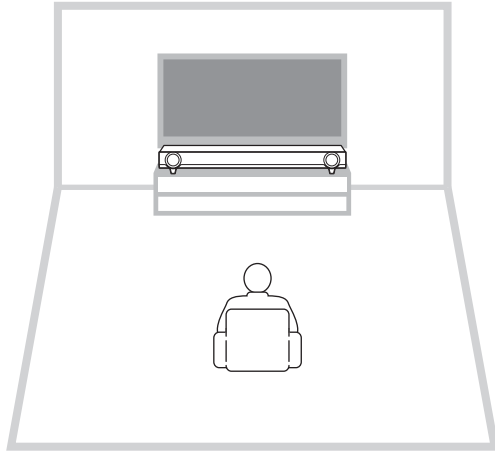

Let op

- Plaats de soundbar nooit op/onder andere apparaten in een stapel zoals een BD-speler. Dit kan een defect veroorzaken door de trillingen.
- Raak de roosters (stoffen onderdelen) aan de voorkant van de soundbar niet aan.
- De soundbar bevat akoestische suspensieluidprekers. Plaats geen magnetisch gevoelige zaken (hardeschijfstation enz.) in de buurt van de soundbar.
- Afhankelijk van uw installatieomgeving, kan het beter zijn de soundbar een externe apparaten (zoals een tv) onderling aan te sluiten voordat u de soundbar installeert.
- Plaats de soundbar niet in een straal van 50 mm van de tv. De wandbevestigingsbeugels op het achterpaneel kunnen als nodig worden verwijderd.

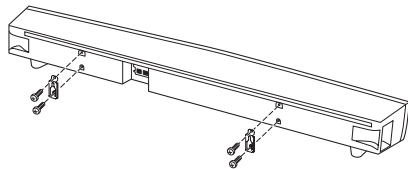

De standaarden verwijderen

Wanneer de soundbar het zicht van het onderste deel van het tv-scherm of de afstandsbediening van de tv blokkeert, verwijdert u de standaarden (18 mm) van de soundbar om de hoogte ervan aan te passen.

TIP

- Gebruik de repeaterfunctie van de afstandsbediening van de tv (p.12) om de afstandsbedieningssignalen van de tv over te dragen via de soundbar.

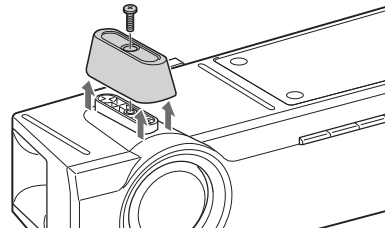

OPMERKING

- Bewaar de standaarden en schroeven op een veilige plek zodat u ze later opnieuw kunt gebruiken.

De soundbar aan een muur bevestigen

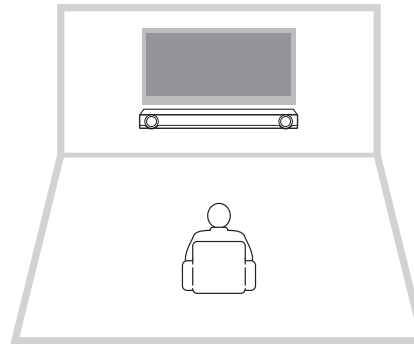

Let op

- Bij installatie van de soundbar aan een muur moet al het installatiewerk worden uitgevoerd door een bevoegde installateur of dealer. De klant mag nooit proberen het installatiewerk zelf uit te voeren. Een onjuiste of gebrekkige installatie kan ervoor zorgen dat de soundbar valt, met letsels als gevolg.
- Bevestig de soundbar niet aan een muur die uit zacht materiaal bestaat, zoals pleisterkaak of fineerhout. Hierdoor kan de soundbar vallen.
- Zorg dat u in de handel verkrijgbare schroeven gebruikt die het gewicht van de installatie kunnen ondersteunen (opgegeven in stap 2 aan de rechterkant). Als u in plaats van de vermelde schroeven krammen, korte schroeven, spijkers en dubbelzijdige tape gebruikt, kan de soundbar vallen.

Bevestiging aan de muur

1 Bevestig de installatiesjabloon op een muur en duid de schroefgaten aan.

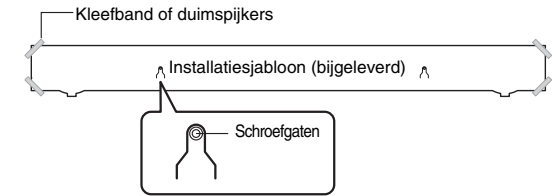

2 Verwijder het installatiesjabloon van de muur en breng in de handel verkrijgbare schroeven en de bijgeleverde afstandhouders (zoals hieronder weergegeven) aan op de punten die gemarkeerd zijn op de muur.

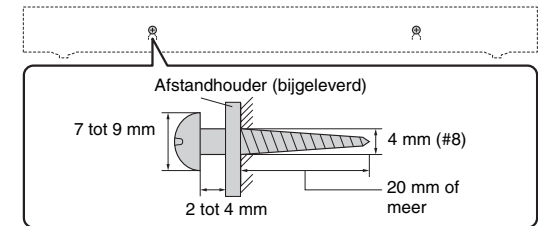

3 Hang de soundbar aan de schroeven.

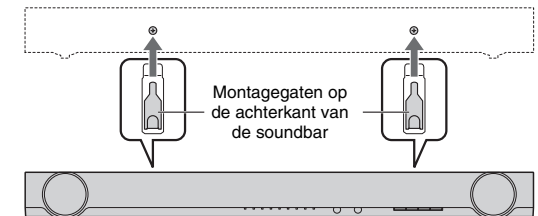

Let op

- Bevestig de kabels op een plaats waar ze niet kunnen loskomen. Als uw voet of hand per ongeluk achter een losse kabel blijft hangen, kan de soundbar vallen.
- Controleer na de installatie of de soundbar goed is vastgemaakt. Yamaha kan niet aansprakelijk worden gesteld voor ongevallen ten gevolge van een gebrekkige installatie.

Aansluitingen

Aansluiten op een tv (of ander randapparaat).

LET OP

- Steek het netsnoer van de soundbar niet in het stopcontact voordat u de aansluitingen uitvoert.
- Oefen geen overmatige druk uit bij het invoeren van de kabelstekker. Dit kan schade veroorzaken aan de kabelstekker of het stopcontact.

1 Sluit de tv en soundbar aan met de optische kabel (bijgeleverd).

Verwijder de kap van de optische kabel en controleer de richting van de stekker.



2 Steek het netsnoer van de soundbar in een stopcontact.

3 Stel de tv als volgt in.

- Stel het volume van de tv in op het minimum.
- Schakel de weergave van de ingebouwde tv-luidsprekers (indien beschikbaar) uit.

TIP

- Als een instelling voor het uitschakelen van de luidsprekeruitgang niet beschikbaar is op uw tv, kunt u deze uitschakelen door de hoofdtelefoon aan te sluiten op de hoofdtelefoonaansluiting op de tv. Raadpleeg de handleidingen van de tv voor meer informatie.
- De TV-, BD/DVD- en COAXIAL-ingangen ondersteunen de volgende audiosignalen.
 - PCM (2 kanalen)
 - Dolby Digital (max. 5.1 kanalen)
 - DTS Digital Surround (max. 5.1 kanalen)

Soundbar (achterzijde)

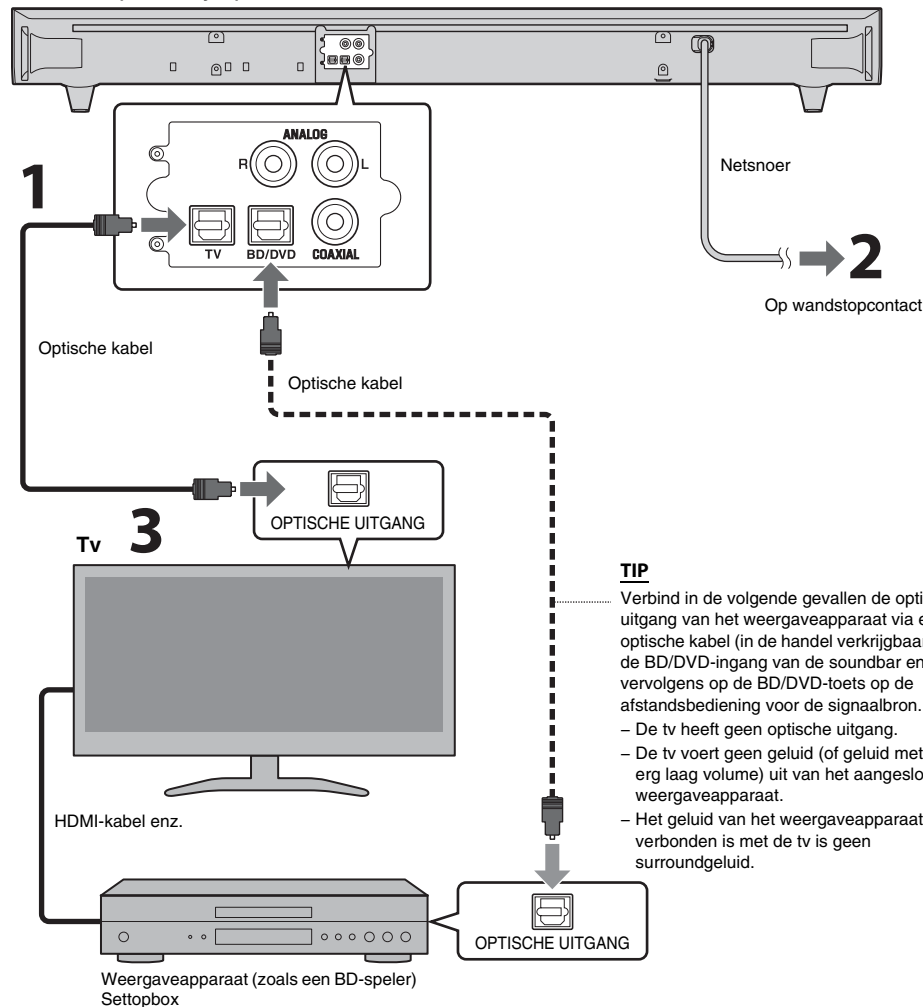

TIP

- Verbind in de volgende gevallen de optische uitgang van het weergaveapparaat via een optische kabel (in de handel verkrijgbaar) met de BD/DVD-ingang van de soundbar en druk vervolgens op de BD/DVD-toets op de afstandsbediening voor de signaalbron.
- De tv heeft geen optische uitgang.
 - De tv voert geen geluid (of geluid met een erg laag volume) uit van het aangesloten weergaveapparaat.
 - Het geluid van het weergaveapparaat dat verbonden is met de tv is geen surroundgeluid.

Analoge aansluiting van een extern apparaat (spelconsole)

U kunt een extern apparaat, zoals een spelconsole of een tv zonder optische uitgang, aansluiten via de ANALOG-ingangen van de soundbar.

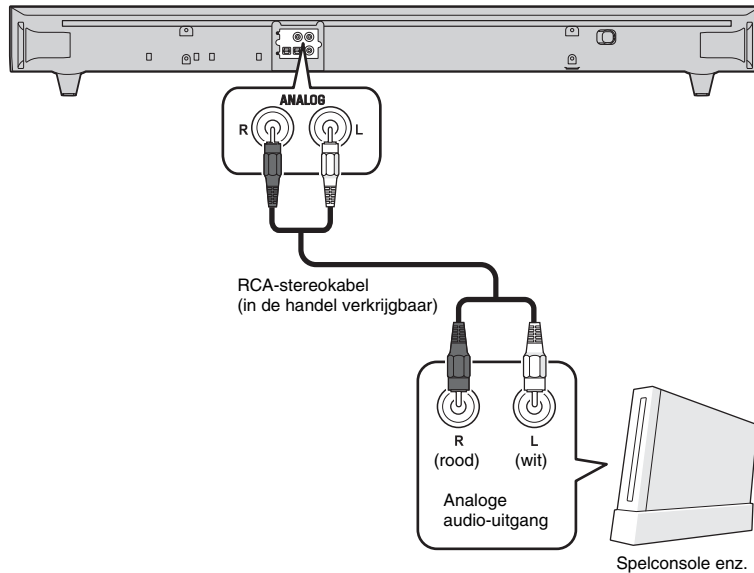

OPMERKING

- Zorg ervoor dat de linker- (L) en rechterkanalen (R) correct zijn verbonden.
- Selecteer de ANALOG-toets op de afstandsbediening voor de signaalbron.

Digitale aansluiting van een extern apparaat

U kunt een extern apparaat dat een digitale coaxaudio-uitgang heeft, zoals een DVD-speler, aansluiten op de COAXIAL-ingang van de soundbar.

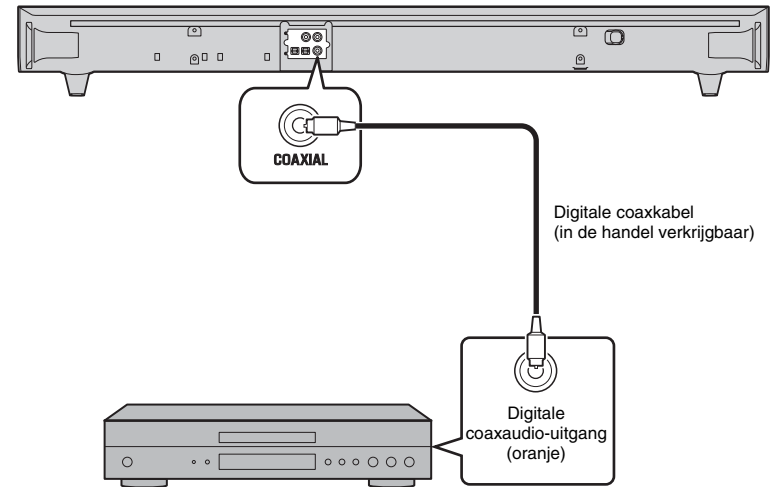

OPMERKING

- Druk op de COAXIAL-toets op de afstandsbediening voor de signaalbron.

Bewerkingen

De afstandsbediening voorbereiden

Trek vóór gebruik de beschermfolie af.

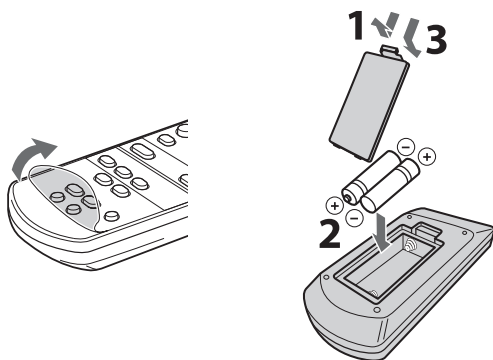

Werkingsbereik van de afstandsbediening

Blijf binnen het hieronder afgebeelde werkbereik.

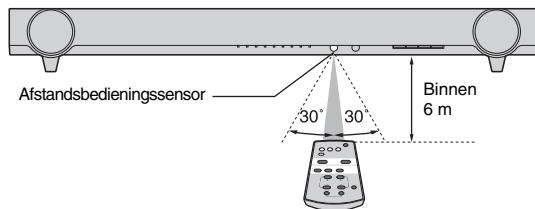

Indicators

De indicatoren op het voorpaneel knipperen of lichten op om de bewerking en status van de instelling aan te geven.

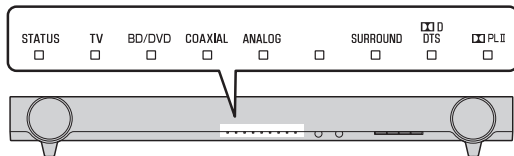

1 Ingangstoetsen

Selecteer een signaalbron die moet worden afgespeeld.

- TV** Tv-audio
- BD/DVD** Audio van een apparaat dat is aangesloten op de BD/DVD-ingang
- COAXIAL** Audio van een apparaat dat is aangesloten op de COAXIAL-ingang
- ANALOG** Audio van een apparaat dat is aangesloten op de ANALOG-ingang

De indicator voor de geselecteerde signaalbron licht op.

(Voorbeeld: als TV is geselecteerd)



TIP

- Om audio weer te geven van het weergaveapparaat dat is aangesloten op de tv of om video's te bekijken vanaf het weergaveapparaat, stelt u de signaalbron van de tv in op het weergaveapparaat.

2 SUBWOOFER-toetsen (+/-)

Pas het volume van de subwoofer aan.



VOLUME-toetsen (+/-)

Pas het volume van de soundbar aan.



LEARN-toets*

Stelt de soundbar in op de leermodus van de afstandsbediening van de tv (p.10).

Signaalzender van afstandsbediening

Verzendt infraroodsignalen.

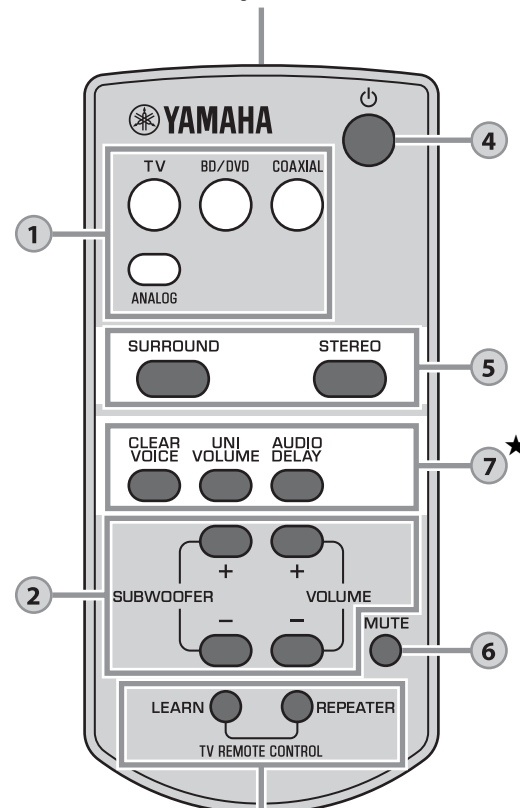





- ★: op de toetsen AUDIO DELAY, LEARN en REPEATER moet u 3 seconden blijven drukken.

REPEATER-toets*

Schakelt de repeaterfunctie van de afstandsbediening van de tv in/uit (p.12).

Decoder-aanduiding



De soundbar ondersteunt de volgende audiosignalen. U kunt het type van het ontvangen audiosignaal controleren aan de hand van de kleur van de indicator.

-  Groen (Dolby Digital), rood (DTS Digital Surround)
-  ■
-  Uit (PCM)
-  □

4

(aan/uit)-toets



Hiermee zet u de soundbar aan/uit (stand-by).

- STATUS  Groen (ingeschakeld)
- STATUS  Uit (uitgeschakeld)

5

SURROUND- en STEREO-toetsen

Schakelt tussen surround- en stereoweergave (2 kanalen). Wanneer surroundweergave is geselecteerd, kunt u genieten van een realistisch geluidseffect met de exclusieve AIR SURROUND XTREME van Yamaha.

- SURROUND**  Licht op (surroundweergave)
- STEREO**  Uit (stereoweergave)

TIP

- Wanneer 2-kanaalsstereosignalen worden afgespeeld in surround, licht de  PLII-indicator op.

-  Licht op (Dolby Pro Logic II)

6

MUTE-toets

Dempt de audioweergave. Druk nogmaals op de toets om het dempen ongedaan te maken.

-          □
- Knipperen (bij dempen)

7

CLEAR VOICE-toets

Schakelt de Clear voice-functie in/uit. Wanneer deze functie is ingeschakeld, kunt u genieten van heldere stemgeluiden tijdens het bekijken van films, tv-series, nieuwsprogramma's of sportprogramma's.

-         □
- 3 keer knipperen (ingeschakeld), één keer knipperen (uitgeschakeld)

UNIVOLUME-toets

Schakelt de UniVolume-functie in/uit. Wanneer deze functie is ingeschakeld, wordt een consistent volume bewaard tussen kanalen, programma's, reclame en geluidsbronnen.

-         □
- 3 keer knipperen (ingeschakeld), één keer knipperen (uitgeschakeld)

AUDIO DELAY-toets★

Past de audiovertraging aan om het geluid te synchroniseren met de video wanneer het videobeeld op de tv vertraagd lijkt ten opzichte van het geluid. Volg de procedure hieronder om de audiovertraging aan te passen.

- Houd **AUDIO DELAY** langer dan 3 seconden ingedrukt. De indicator uiterst links knippert.



- Druk op **SUBWOOFER (+/-)** om de audiovertraging aan te passen.



Kleinere vertraging (-) Grotere vertraging (+)

- Druk op **AUDIO DELAY** om de aanpassing te voltooien.

TIP

- De aanpassing wordt automatisch beëindigd als er geen bewerkingen worden uitgevoerd gedurende 20 seconden.

Instellingen

De soundbar programmeren met de afstandsbediening van de tv (leerfunctie afstandsbediening tv)

Als u de soundbar geprogrammeerd hebt, kunt u de afstandsbediening van uw tv gebruiken voor functies zoals het gelijktijdig in-/uitschakelen van de tv en de soundbar, het volume van de soundbar verhogen/verlagen en de soundbar dempen.

OPMERKING

- Deze functie is alleen beschikbaar wanneer de afstandsbediening van uw tv IR-signalen (infrarood) gebruikt.
- Een RF-afstandsbediening (radiofrequentie) zal niet werken.
- Als u de afstandsbediening van een kabel- of satellietsettopbox wilt gebruiken om de soundbar te bedienen, gebruikt u de originele IR-afstandsbediening (infrarood) van uw tv om de soundbar te programmeren en gebruikt u vervolgens de afstandsbediening van de settopbox voor de bediening.
- Als het geluid van de tv ook gewijzigd wordt wanneer u het volume van de soundbar aanpast, zet u het volume van de tv op de laagste stand of schakelt u de luidsprekeruitvoer uit.

1 Schakel de tv uit.

2 Schakel de soundbar uit.

3 Houd de LEARN-toets op de afstandsbediening van de soundbar langer dan 3 seconden ingedrukt om de soundbar in te stellen in de leermodus.

Wanneer de soundbar in de leermodus is, knipperen de indicators op het voorpaneel zoals hieronder weergegeven.

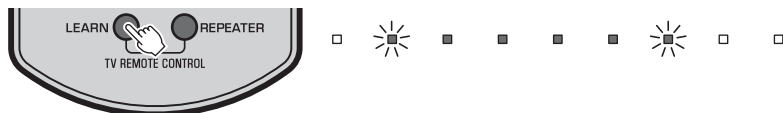

OPMERKING

- Bij stappen 4 tot 7 hebt u alleen de afstandsbediening van de tv en de toetsen op het voorpaneel van de soundbar nodig. De afstandsbediening van de soundbar hebt u niet nodig.
- Als de soundbar al aangeleerde functies heeft, gaat de volgende indicator branden.
Dempen: BD/DVD
Volume (-): COAXIAL
Volume (+): ANALOG
Aan/uit: (Blanco)

4 Leer de soundbar de code voor "dempen" van de afstandsbediening van de tv.

4-1 Druk op INPUT op het voorpaneel van de soundbar.



4-2 Wijs met de afstandsbediening van de tv naar de afstandsbedieningssensor en druk twee of drie keer gedurende langer dan 1 seconde op de dempen-toets.

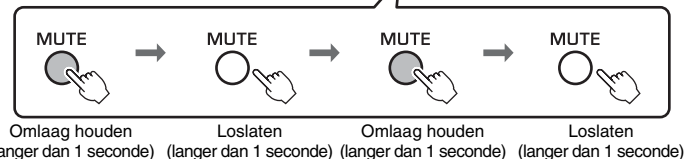
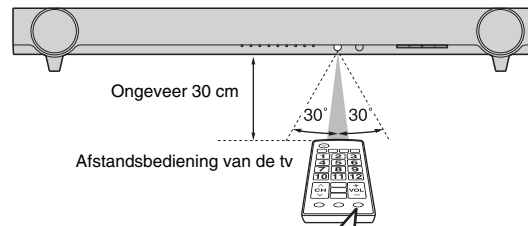

Resultaat	Piepton/zoemer	Indicators
Het aanleren is gelukt	Eén keer	□ ☀ □ □ □ □ ☀ □ □ Licht op
Het aanleren is mislukt * Herhaal vanaf stap 4-1.	Twee keer	□ ☀ ☀ ☀ ☀ ☀ ☀ □ □ Knipperen

5 Leer de soundbar de code voor "Volume (-)" van de afstandsbediening van de tv.

5-1 Druk op VOLUME (-) op het voorpaneel van de soundbar.



5-2 Wijs met de afstandsbediening van de tv naar de afstandsbedieningssensor en druk twee of drie keer gedurende langer dan 1 seconde op de volumetoets (-).

Resultaat	Piepton/zoemer	Indicators
Het aanleren is gelukt	Eén keer	□ ☀ □ □ □ □ ☀ □ □ Licht op
Het aanleren is mislukt * Herhaal vanaf stap 5-1.	Twee keer	□ ☀ ☀ ☀ ☀ ☀ ☀ □ □ Knipperen

6 Leer de soundbar de code voor "Volume (+)" van de afstandsbediening van de tv.

6-1 Druk op VOLUME (+) op het voorpaneel van de soundbar.



6-2 Wijs met de afstandsbediening van de tv naar de afstandsbedieningssensor en druk twee of drie keer gedurende langer dan 1 seconde op de volumetoets (+).

Resultaat	Pieptoon/zoemer	Indicators
Het aanleren is gelukt	Eén keer	Licht op
Het aanleren is mislukt * Herhaal vanaf stap 6-1.	Twee keer	

7 Leer de soundbar de code voor "aan/uit" van de afstandsbediening van de tv.

7-1 Druk op (aan/uit) op het voorpaneel van de soundbar.



7-2 Wijs met de afstandsbediening van de tv naar de afstandsbedieningssensor en druk twee of drie keer gedurende langer dan 1 seconde op de aan/uit-toets.

Resultaat	Pieptoon/zoemer	Indicators
Het aanleren is gelukt	Eén keer	
Het aanleren is mislukt * Herhaal vanaf stap 7-1.	Twee keer	

8 Druk op de LEARN-toets op de afstandsbediening van de soundbar om de leermodus te beëindigen.

De noodzakelijke instellingen zijn nu voltooid. U kunt nu de soundbar bedienen met de dempen-toets, de volumetoetsen of de aan/uit-toets op de afstandsbediening van de tv.

TIP

- De leermodus wordt automatisch beëindigd als er geen bewerkingen worden uitgevoerd gedurende 5 minuten.
- Stel het volume van de tv in op het minimum. Wanneer u het volume van de soundbar verhoogt via de afstandsbediening van de tv, is het mogelijk dat het volume van de tv tegelijkertijd wordt verhoogd. Volg in dat geval punt 3 onder "Aansluitingen" (p.6) om de tv-instelling te wijzigen.
- U kunt de leermodus beëindigen door op de (aan/uit)-toets op de afstandsbediening van de soundbar te drukken.

Alle geprogrammeerde functies wissen

1 Houd de LEARN-toets op de afstandsbediening van de soundbar langer dan 3 seconden ingedrukt wanneer de soundbar is uitgeschakeld. (om de leermodus te activeren)

Wanneer de soundbar in de leermodus is, knipperen de indicators op het voorpaneel zoals hieronder weergegeven.

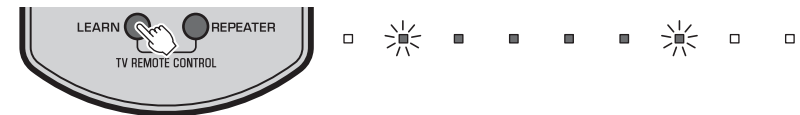

2 Houd INPUT op het voorpaneel van de soundbar langer dan 3 seconden ingedrukt.



Wanneer het wissen is voltooid, hoort u drie pieptonen.

3 Druk op de LEARN-toets op de afstandsbediening van de soundbar.

Het signaal van de tv-afstandsbediening doorheen de soundbar verzenden (repeaterfunctie van de afstandsbediening van de tv)

Wanneer de repeaterfunctie van de afstandsbediening van de tv ingeschakeld is, zendt de soundbar het signaal van de tv-afstandsbediening dat ontvangen wordt door de voorste sensor door naar de achterste zender. Deze functie moet ingeschakeld zijn wanneer u de soundbar voor de tv plaatst en u de tv niet langer kunt bedienen met de afstandsbediening ervan.

OPMERKING

- Deze functie is alleen beschikbaar wanneer de afstandsbediening van uw tv infraroodsignalen gebruikt.

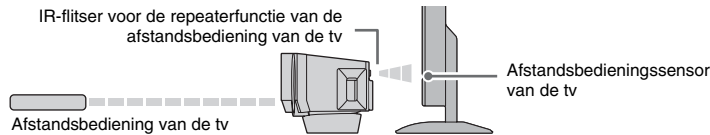

1 Schakel de soundbar in.

2 Houd de REPEATER-toets op de afstandsbediening van de soundbar langer dan 3 seconden ingedrukt om de repeaterfunctie van de afstandsbediening van de tv in/uit te schakelen.

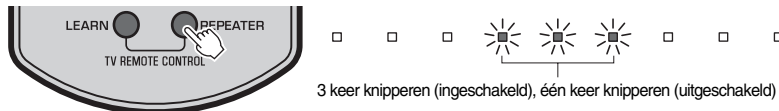

De noodzakelijke instellingen zijn nu voltooid. Wanneer de repeaterfunctie van de afstandsbediening van de tv is ingeschakeld, kunt u de tv bedienen met de afstandsbediening van de tv via de soundbar.

TIP

- De repeaterfunctie van de afstandsbediening van de tv is standaard uitgeschakeld.
- Als het netsnoer van de soundbar in een stopcontact zit en de repeaterfunctie van de afstandsbediening van de tv is ingeschakeld, dan kan de functie ook worden gebruikt wanneer de soundbar is uitgeschakeld.
- Als u de bewerking volume (+) hebt aangeleerd aan de soundbar (p.11), kan het volume van de tv worden verhoogd wanneer u het volume van de soundbar verhoogt via de afstandsbediening van de tv. Volg in dat geval punt 3 onder "Aansluitingen" (p.6) om de tv-instelling te wijzigen.
- U kunt de status van de repeaterfunctie van de afstandsbediening van de tv controleren aan de hand van de middelste indicator wanneer u de soundbar inschakelt.



De functie voor automatische stand-by instellen

Door de functie voor automatische stand-by in te schakelen, kunt u vermijden dat u na gebruik of als u in slaap valt tijdens het tv-kijken de soundbar vergeet uit te schakelen.

OPMERKING

- Wanneer de functie voor automatische stand-by ingeschakeld is en er aan een van de volgende voorwaarden wordt voldaan, wordt de soundbar automatisch uitgeschakeld.
 - Geen bewerkingen gedurende 8 uur

1 Houd de MUTE-toets op de afstandsbediening van de soundbar langer dan 3 seconden ingedrukt wanneer de soundbar is uitgeschakeld.

U kunt de status van de functie voor automatische stand-by controleren wanneer u de soundbar inschakelt.



TIP

- De initiële instelling varieert afhankelijk van uw land of regio.
 - Modellen voor het VK en Europa: ingeschakeld
 - Andere modellen: uitgeschakeld

De soundbar initialiseren

Volg de procedure hieronder om de soundbar te initialiseren.

1 Schakel de soundbar uit.

2 Houd (aan/uit) op het voorpaneel van de soundbar langer dan 3 seconden ingedrukt.

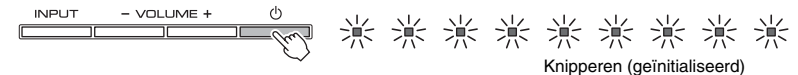

Problemen oplossen

Raadpleeg de tabel hieronder wanneer de soundbar niet naar behoren functioneert. Als het probleem niet hieronder vermeld staat, of als de aanwijzingen het probleem niet verhelpen, schakelt u de soundbar uit (stand-by), haalt u de stekker uit het stopcontact en neemt u contact op met uw dichtstbijzijnde Yamaha-dealer of -servicecentrum. Controleer eerst het volgende:

- ① **De netsnoeren van de soundbar, tv en weergaveapparaten (zoals BD-spelers) zijn goed aangesloten op de stopcontacten.**
- ② **De soundbar, de tv en de weergaveapparaten (zoals BD-spelers) zijn ingeschakeld.**
- ③ **De stekkers van elke kabel zijn stevig bevestigd aan de aansluitingen op elk apparaat.**

Stroomvoorziening en systeem

Probleem	Oorzaak	Oplossing
De stroom van dit toestel wordt onmiddellijk uitgeschakeld.	De functie voor automatische stand-by is in werking getreden. Wanneer de functie voor automatische stand-by ingeschakeld is en er aan een van de volgende voorwaarden wordt voldaan, wordt de soundbar automatisch uitgeschakeld. - Geen bewerkingen gedurende 8 uur	Schakel de functie voor automatische stand-by uit (p.12).
Het apparaat kan niet worden ingeschakeld.	Het veiligheidscircuit werd drie opeenvolgende keren geactiveerd. (Als u het apparaat in deze toestand probeert in te schakelen, knippert de STATUS-indicator.)	Als beveiligingsmaatregel kan het apparaat niet worden ingeschakeld. Haal het netsnoer uit het stopcontact en neem contact op met de dichtstbijzijnde Yamaha-leverancier of een Yamaha-servicecentrum.
De soundbar reageert niet.	De interne microcomputer blijft hangen door een externe elektrische schok (bijvoorbeeld blikseminslag en ontlading van statische elektriciteit) of door een daling van het voltage van de stroomvoorziening.	Houd  (aan/uit) op het voorpaneel van de soundbar langer dan 10 seconden ingedrukt om de balk opnieuw op te starten. (Als het probleem zich blijft voordoen, haalt u het netsnoer uit het stopcontact en steekt u het er weer in.)
De 3D-bril van de tv werkt niet.	De soundbar blokkeert de zender van de 3D-bril van uw tv.	Controleer de positie van de zender van de 3D-bril van uw tv en pas de positie van de soundbar aan. Verwijder, indien nodig, de standaarden van de soundbar (p.5).

Audio

Probleem	Oorzaak	Oplossing
Geen geluid.	Er is een andere signaalbron geselecteerd.	Hiermee selecteert u een geschikte signaalbron (p.8).
	De dempingsfunctie is geactiveerd.	Schakel de dempingsfunctie uit (p.9).
	Het volume is te laag.	Zet het volume hoger (p.8).
Er klinkt geen geluid uit de subwoofer.	Het volume van de subwoofer is te laag.	Zet het volume van de subwoofer hoger (p.8).
	De weergavebron bevat geen lage frequentiesignalen.	Speel een geluidsbron af met lage frequentiesignalen.
Het volume wordt verlaagd wanneer de soundbar wordt ingeschakeld.	De automatische volumeregeling heeft gewerkt. Om extreem geluidsvolume te voorkomen, regelt de soundbar automatisch het volume binnen een bepaald niveau wanneer deze wordt ingeschakeld.	Zet, indien nodig, het volume hoger (p.8).
Geen surroundeffect.	Stereoweergave is geselecteerd.	Surroundweergave selecteren (p.9).
	Het volume is te laag.	Zet het volume hoger (p.8).
	De tv of het weergaveapparaat is ingesteld voor de weergave van alleen 2-kanaalsaudio (zoals PCM).	Wijzig de instelling voor digitale audioweergave van de tv of het weergaveapparaat naar Dolby Digital of BitStream.
	De audio wordt uitgevoerd via de ingebouwde luidsprekers van de tv.	Stel het volume van de tv in op het minimum (p.6).
U hoort ruis.	De soundbar staat te dicht bij een ander digitaal apparaat of apparaat met hoge frequentie.	Plaats die apparaten verder van de soundbar.

Afstandsbediening

Probleem	Oorzaak	Oplossing
De soundbar kan niet worden bediend met de afstandsbediening.	De soundbar bevindt zich buiten het werkingsbereik.	Gebruik de afstandsbediening binnen het werkingsbereik (p.8).
	De batterijen raken leeg.	Plaats nieuwe batterijen (p.8).
	De sensor van de afstandsbediening van de soundbar wordt blootgesteld aan direct zonlicht of sterke verlichting.	Pas de lichtval aan of verplaats de soundbar.
De tv kan niet worden bediend met de afstandsbediening van de tv.	De sensor van de afstandsbediening van de tv is geblokkeerd door de soundbar.	Gebruik de repeaterfunctie van de afstandsbediening van de tv (p.12) of verwijder de standaarden van de soundbar zodat de sensor van de afstandsbediening van de tv niet wordt geblokkeerd (p.5).
	Er kan een probleem zijn met de tv of de afstandsbediening van de tv.	Raadpleeg de handleidingen van de tv.
De tv kan niet worden bediend met de repeaterfunctie van de afstandsbediening van de tv.	De repeaterfunctie van de afstandsbediening van de tv is uitgeschakeld.	De repeaterfunctie van de afstandsbediening van de tv inschakelen (p.12).
	De afstandsbediening van de tv gebruikt geen infraroodsignalen. (Sommige afstandsbedieningen zullen mogelijk niet werken, zelfs als ze infraroodsignalen gebruiken.)	In dit geval kan de repeaterfunctie van de afstandsbediening van de tv niet worden gebruikt. Pas de positie van de soundbar aan zodat de sensor van de afstandsbediening van de tv niet wordt geblokkeerd door de soundbar en gebruik de afstandsbediening van de tv voor het bedienen van de tv.
	De soundbar en tv staan te dicht bij of te ver van elkaar.	Houdt de soundbar buiten een straal van 50 mm van de tv (p.5). Verwijder of bevestig indien nodig de standaarden van de soundbar om de hoogte van de IR-flitser (voor de repeater van de afstandsbediening van de tv) van de soundbar die voor de afstandsbedieningssensor van de tv geplaatst is (p.5) aan te passen.
	Er is een obstakel (zoals kabels) tussen de soundbar en de tv.	Verwijder het obstakel tussen de soundbar en de tv.
	De tv ontvangt het afstandsbedieningssignaal niet goed omdat de signalen van de afstandsbediening van de tv en van de IR-flitser (voor de repeater van de afstandsbediening van de tv) van de soundbar elkaar storen.	Schakel de repeaterfunctie van de afstandsbediening van de tv uit (p.12).

De soundbar leert geen bewerkingen van de afstandsbediening van de tv.	De toets op de afstandsbediening van de tv werd niet lang genoeg ingedrukt gehouden.	Houd de toets twee of drie keer langer dan 1 seconde ingedrukt (p.10).
	De afstandsbediening van de tv gebruikt geen infraroodsignalen. (Sommige afstandsbedieningen zullen mogelijk niet werken, zelfs als ze infraroodsignalen gebruiken.)	In dit geval kan de leerfunctie van de afstandsbediening van de tv niet worden gebruikt. Gebruik de afstandsbediening van de soundbar om de soundbar te bedienen.
	De positie waar u de afstandsbediening van de tv hebt bediend, is niet correct.	Bedien de afstandsbediening van de tv op de juiste positie (p.10).
	De batterijen van de afstandsbediening van de tv zijn bijna leeg.	Plaats nieuwe batterijen.
	De sensor van de afstandsbediening van de soundbar wordt blootgesteld aan direct zonlicht of sterke verlichting.	Pas de lichtval aan of verplaats de soundbar.
	De overdracht van het afstandsbedieningssignaal is verstoord door het licht van het tv-scherm.	Schakel de tv uit en voer de leerbewerking opnieuw uit (p.10).
Er komt geluid uit de tv wanneer het volume van de soundbar wordt verhoogd via de afstandsbediening van de tv. (wanneer de leerfunctie van de afstandsbediening van de tv wordt gebruikt)	Audio-uitgang is ingeschakeld op de tv.	Wijzig de tv-instelling om de weergave van de tv-luidsprekers uit te schakelen. Probeer de volgende methoden als een instelling voor het uitschakelen van de luidsprekeruitgang niet beschikbaar is op uw tv. - Sluit de hoofdtelefoon aan op de hoofdtelefoonaansluiting op de tv. - Stel het volume van de tv in op het minimum.
	De stroom van de tv was ingeschakeld tijdens het uitvoeren van de leerbewerking.	Druk op de aan/uit-toets op de tv en op  (aan/uit) op het voorpaneel van de soundbar om ze in te schakelen en druk vervolgens op de aan/uit-toets op de afstandsbediening van de tv om ze uit te schakelen.
De stroom van de soundbar en van de tv schakelen in tegenovergestelde richting. (Bijv. de tv wordt uitgeschakeld als de soundbar wordt ingeschakeld.) (wanneer de leerfunctie van de afstandsbediening van de tv wordt gebruikt)		

Technische gegevens

Item	Technische gegevens	
Versterkergedeelte	Maximaal nominaal uitgangsvermogen	Vooraan L/R 30 W x 2 kan.
		Subwoofer 60 W
Luidsprekergedeelte vooraan	Type	Akoestische suspensietype (Zonder magnetische afscherming)
	Driver	6,5 cm conus x 2
	Frequentierespons	150 Hz tot 22 kHz
Subwoofergedeelte	Type	Met basreflex (Zonder magnetische afscherming)
	Driver	7,5 cm conus x 2
	Frequentierespons	50 Hz tot 150 Hz
Decoder	Ondersteund audiosignaal (TV, BD/DVD)	PCM (2 kan.) Dolby Digital DTS Digital Surround
Ingangen	Digitaal (optisch)	2 (TV, BD/DVD)
	Digitaal (coaxiaal)	1 (COAXIAL)
	Analoog (RCA)	1 (ANALOG)
Algemeen	Stroomvoorziening	Modellen voor de VS en Canada: AC 120 V, 60 Hz Model voor Taiwan: AC 110-120 V, 50/60Hz Andere modellen: AC 220-240 V, 50/60 Hz
	Stroomverbruik	22 W
	Stroomverbruik uit (stand-by)	Minder dan 0,5 W
	Afmetingen (B x H x D)	890 x 91 x 115 mm (zonder standaarden en beugels)
		890 x 109 x 121 mm (met standaarden en beugels)
Gewicht	4,0 kg	

* Technische gegevens kunnen zonder kennisgeving worden gewijzigd.



Dit systeem gebruikt nieuwe technologieën en algoritmes die het mogelijk maken om 7.1-kanaalssurroundgeluid te bereiken met alleen voorluidsprekers en zonder muurweerkantsingen.

UniVolume

"UniVolume" is een handelsmerk van Yamaha Corporation.



Geproduceerd onder licentie van Dolby Laboratories. Dolby, Pro Logic en het dubbele-D-symbool zijn handelsmerken van Dolby Laboratories.



Digital Surround

Zie <http://patents.dts.com> voor meer informatie over DTS-patenten. Gefabriceerd onder licentie van DTS Licensing Limited.

DTS, het overeenkomstige symbool en DTS gecombineerd met het symbool zijn gedeponeerde handelsmerken. DTS Digital Surround is een handelsmerk van DTS, Inc. © DTS, Inc. Alle rechten voorbehouden.

"Blu-ray Disc™", "Blu-ray™" en de overeenstemmende logo's zijn handelsmerken van Blu-ray Disc Association.

Important Notice: Guarantee Information for customers in EEA* and Switzerland

English

For detailed guarantee information about this Yamaha product, and Pan-EEA* and Switzerland warranty service, please either visit the website address below (Printable file is available at our website) or contact the Yamaha representative office for your country.
* EEA: European Economic Area

Remarque importante: informations de garantie pour les clients de l'EEE et la Suisse

Français

Pour des informations plus détaillées sur la garantie de ce produit Yamaha et sur le service de garantie applicable dans l'ensemble de l'EEE ainsi qu'en Suisse, consultez notre site Web à l'adresse ci-dessous (le fichier imprimable est disponible sur notre site Web) ou contactez directement Yamaha dans votre pays de résidence. * EEE : Espace Economique Européen

Wichtiger Hinweis: Garantie-Information für Kunden in der EWR* und der Schweiz

Deutsch

Für nähere Garantie-Information über dieses Produkt von Yamaha, sowie über den Pan-EWR*- und Schweizer Garantieservice, besuchen Sie bitte entweder die folgend angegebene Internetadresse (eine druckfähige Version befindet sich auch auf unserer Webseite), oder wenden Sie sich an den für Ihr Land zuständigen Yamaha-Vertrieb. *EWR: Europäischer Wirtschaftsraum

Viktigt: Garantiinformation för kunder i EES-området* och Schweiz

Svenska

För detaljerad information om denna Yamahaprodukt samt garantiservice i hela EES-området* och Schweiz kan du antingen besöka nedanstående webbadress (en utskriftsvänlig fil finns på webbplatsen) eller kontakta Yamahas officiella representant i ditt land. * EES: Europeiska Ekonomiska Samarbetsområdet

Avviso importante: informazioni sulla garanzia per i clienti residenti nell'EEA* e in Svizzera

Italiano

Per informazioni dettagliate sulla garanzia relativa a questo prodotto Yamaha e l'assistenza in garanzia nei paesi EEA* e in Svizzera, potete consultare il sito Web all'indirizzo riportato di seguito (è disponibile il file in formato stampabile) oppure contattare l'ufficio di rappresentanza locale della Yamaha. * EEA: Area Economica Europea

Aviso importante: información sobre la garantía para los clientes del EEE* y Suiza

Español

Para una información detallada sobre este producto Yamaha y sobre el soporte de garantía en la zona EEE* y Suiza, visite la dirección web que se incluye más abajo (la versión del archivo para imprimir esta disponible en nuestro sitio web) o póngase en contacto con el representante de Yamaha en su país. * EEE: Espacio Económico Europeo

Belangrijke mededeling: Garantie-informatie voor klanten in de EER* en Zwitserland

Nederlands

Voor gedetailleerde garantie-informatie over dit Yamaha-product en de garantieservice in heel de EER* en Zwitserland, gaat u naar de onderstaande website (u vindt een afdrukbaar bestand op onze website) of neemt u contact op met de vertegenwoordiging van Yamaha in uw land.
* EER: Europese Economische Ruimte

<http://europe.yamaha.com/warranty/>

