



Käyttäjän opas

Receiver

R-N600A

musicCast 

SISÄLLYSLUETTELO

ENNEN KÄYTTÖÄ 6

Lue ensin	6
Tästä tuotteesta ja käyttöohjeesta	6
Tällä laitteella toistettavat tulolähteet	7
Yhteensopivat tulolähteet	7
MusicCast-yhteensopivuus	8
Tarvikkeet	9
Tarvikkeiden tarkastus	9

OSIEN NIMET JA TOIMINNOT 10

Laite	10
Etulevy	10
Etulevyn näyttö	13
Takalevy	14
Kauko-ohjain	16
Kauko-ohjain	16

KÄYTTÖÖNOTTO 19

Kaukosäätimen käyttöönotto	19
Paristojen sisään asetus ja toiminta-alue	19
Ulkoisten laitteiden yhdistäminen	20
Audiolaitteiden kytkeminen	20
Kaiuttimien kytkeminen	21
Kaiuttimien kytkeminen	21
Bi-johdotusliitäntöjen teko	24
Subwooferin yhdistäminen	25
Radioantennien kytkentä	26
FM-antennin kytkeminen	26
AM-antennin kytkeminen	27
DAB/FM-antennin kytkeminen	28
Verkkoyhteyden valmistelu	29
Verkkoyhteyden tekeminen	29
Verkkokaapeliin kytkentä (langallinen liitäntä)	30
Langattoman antennin valmistelu (langaton liitäntä)	31
Laitteen PÄÄLLE kytkeminen	32
Virtajohdon kytkeminen pistorasiaan	32
Virran PÄÄLLE kytkeminen	33

MusicCast-asetusten määrittäminen (verkkoon liittäminen)	35
MusicCast-verkkoon rekisteröityminen	35
TOISTO	36
Perustoiminnot	36
Lähtökaiuttimien valinta	36
Ohjelmälähteen valinta	37
Äänenvoimakkuuden säätö	38
Etunäytön vaihto	39
Säädä haluamallasi äänelle	40
Pure Direct-toiston kuuntelu (PURE DIRECT)	40
Basson ja diskantin säätö (BASS/TREBLE)	41
Vasemman/oikean äänenvoimakkuuden tasapainon säätö (BALANCE)	42
Basson ja diskantin kuulemisen helpottaminen alhaisilla äänenvoimakkuuksilla (LOUDNESS)	43
Radion kuuntelu	44
Radion kuuntelun valmistelu	44
Radioaseman valinta	47
Radio Data System-tiedon valinta	48
DAB-tietojen tarkastelu	49
FM-radioasemien automaattitallennus (automuistipaikat)	50
Radioasemien tallennus manuaalisesti	51
Tallennetun radioaseman palauttaminen	52
Radioaseman tallennuksen poisto	53
Bluetooth®-liitännän välityksellä toistaminen	54
Bluetooth-laitteen audion toisto tällä laitteella (audiovastaanotto)	54
Tämän laitteen audion toisto Bluetooth-kaiuttimien/kuulokkeiden kautta (audiolähetys)	55
Musiikin kuuntelu AirPlayn välityksellä	56
Musiikin toisto AirPlayn välityksellä	56
Internetradion kuuntelu	57
Internetradioaseman valinta	57
Suoratoistopalvelujen kuuntelu	58
Suoratoistopalvelujen kuuntelu	58
Musiikin toisto USB-laitteella	59
Musiikin toisto USB-laitteella	59
Kappaleiden toisto mediapalvelimilla (PC/NAS)	61
Kappaleiden toisto mediapalvelimilla (PC/NAS)	61

Option-valikko (kunkin ohjelmälähteen asetukset)	63
Option-valikon perustoiminta	63
Option-valikkolista	64
Ohjelmälähteiden välisen äänenvoimakkuuseron korjaus	65
Audiosignaali tietojen näyttö	66
DAB-radioasemien ensihaun käynnistys	67
DAB-kanavatunnuksen vastaanotettavan signaalin voimakkuus	68
Äänenvoimakkuuden kytkeyttäminen tämän tuotteen kanssa, kun toistetaan AirPlay/Bluetooth-laitteelta	69
Automaattitoiston asetus	70

HYÖDYLLISIÄ TOIMINTOJA **71**

Muistipaikkatoiminnot	71
Suosikkisisällön tallennus muistipaikoille	71
Muistipaikalle tallennetun sisällön palautus	72
Uniajastintoiminto	73
Uniajastimen ajan määrittäminen	73

ASETUKSET **74**

Valikot	74
Valikon rakenne	74
Setup-valikko (toimintoasetusten muuttaminen)	75
Setup-valikon perustoiminta	75
Setup-valikon kohdelista	76
Verkon määrittäminen	77
Bluetoothin määrittäminen	82
Äänenvoimakkuuden määrittäminen	83
Automaattinen virran valmiustila	84
Tuotteen asetus ECO-tilaan	85
Advanced Setup-valikko (järjestelmäasetusten muuttaminen)	86
Advanced Setup-valikon perustoiminnot	86
Advanced Setup-valikon kohdelista	87
Kaiuttimen impedanssin vaihto	88
Kauko-ohjaimen ID-koodin määrittäminen	89
FM/AM-viritystaajuusasetuksen muuttaminen	90
Alustusasetukset	91

PÄIVITYS **92**

Laiteohjelmistoversion tarkastus	92
Laiteohjelmistoversion tarkastus	92

Laiteohjelmiston (firmware) päivitys	93
Laiteohjelmiston (firmware) päivitys	93
Laiteohjelmiston päivitys verkon kautta	94
Laiteohjelmiston päivitys USB-muistilaitten välityksellä	95

ONGELMAN RATKAISU 97

Jos luulet, että kyseessä on ongelma	97
Jos luulet, että kyseessä on ongelma, 1. vaiheena on seuraavan tarkastus	97
Ongelmia virta-, järjestelmä- ja/tai kaukosäätimen kanssa	98
Ongelmia audion kanssa	100
Ongelmia FM-radion kanssa	102
Ongelmia AM-radion kanssa	103
Ongelmia DAB-radion kanssa	104
Ongelmia USB:n kanssa	105
Ongelmia verkon kanssa	106
Ongelmia Bluetoothin kanssa	109
Etunäytössä näkyvät virheviestit	110

LIITE 111

Laitteen huolto	111
Tämän laitteen huolto	111
Langattomien verkkoyhteyksien teko	112
Langattoman verkkoon yhdistämistavan valinta	112
WPS-painikkeen käyttö langatonta yhteyttä tehtäessä	113
Langattoman yhteyden teko iPhonella (WAC)	114
Langattoman verkkoyhteyden tekeminen manuaalisesti	115
Tuetut laitteet ja formaatit	116
Tuetut Bluetooth-laitteet	116
Tuetut USB-laitteet	117
Tässä laitteessa tuetut tiedostoformaatit (verkko/USB)	118
Tavaramerkit	119
Tavaramerkit	119
Tekniset tiedot	120
Tekniset tiedot	120

ENNEN KÄYTTÖÄ

Lue ensin

Tästä tuotteesta ja käyttöohjeesta

Kiitos tämän Yamaha-tuotteen ostamisesta. Tämä tuote on verkkoon yhteensopiva vastaanotin kotikäyttöä varten. Sillä voi toistaa radiolähetysä ja verkkosisältöä sekä sisään tulevaa analogi- ja digitaaliaudiota.

Tämä käyttöohje (opas) on järjestetty seuraavasti. Varmista, että luet jokaisen oppaan, joka tuli tuotteen mukana, ja pidät ne saatavilla, jotta voit tarkastaa tietoja niistä helposti.

Turvaopas (Sisältyy tuotteeseen)

Listaa tärkeät turvatoimet, jotka tulisi lukea ennen käyttöä.

Pikaopas (Sisältyy tuotteeseen)

Tämä opas selostaa asioita perusliitännöistä internetradion toistoon saakka.

Käyttäjän opas (Tämä opas)

Tämä tarjoaa selitykset kaikista toiminnoista kuten tiedoista, joita ei käsitellä Pikaopas-osiossa.

- Käyttäjän opas-oppaassa selitetään ensisijaisesti toimintoja, joissa käytetään mukana toimitettua kauko-ohjainta.
- Käyttäjän opas-oppaassa iPhoneen ja iPadiin viitataan yhteisesti sanalla ”iPhone”. Mikäli selityksessä ei ole merkitty, viittaukset ”iPhoneen” tarkoittavat iPhonea ja iPadia.
- Käyttäjän opas-oppaassa käytetyt symbolit



HUOMIO käytetään loukkaantumisaaraan liittyvistä tiedoista.

- **HUOMAUTUS** käytetään tuotevikaan, vahingoittumiseen, toimintahäiriöön ja/tai tietojen katoamisen estämiseen liittyvistä tiedoista.
- **HUOM!** käytetään lisätiedoista, jotka on hyödyllistä tietää.
- [Hakutunniste] ovat avainsanoja hakua varten.

Voit ladata viimeisimmät käyttöohjeet seuraavalta verkkosivulta.

<https://download.yamaha.com/>

Tällä laitteella toistettavat tulolähteet

Yhteensopivat tulolähteet

Kuten alla on kuvattu, tämä tuote tukee erilaisten tulolähteiden toistoa.

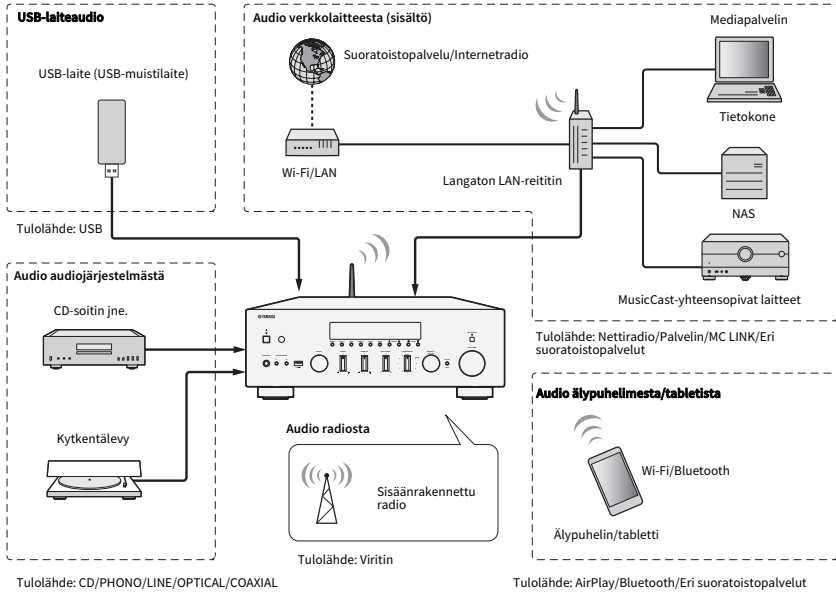

Liittyvät linkit (liitää varten)

- "Ulkoisten laitteiden yhdistäminen" (s. 20)
- "Radioantennien kytkentä" (s. 26)
- "Verkkoyhteyden tekeminen" (s. 29)

Liittyvät linkit (toistoa varten)

- "Ohjelmalähteen valinta" (s. 37)
- "Radion kuuntelu" (s. 44)
- "Bluetooth®-liitännän välityksellä toistaminen" (s. 54)
- "Musiikin kuuntelu AirPlayn välityksellä" (s. 56)
- "Internetradioiden kuuntelu" (s. 57)
- "Suoratoistopalvelujen kuuntelu" (s. 58)
- "Musiikin toisto USB-laitteella" (s. 59)
- "Kappaleiden toisto mediapalvelimilla (PC/NAS)" (s. 61)

MusicCast-yhteensopivuus



Tämä tuote on MusicCast-yhteensopiva. Tämä tekee mahdolliseksi musiikin jaon eri huoneisiin sijoitettujen MusicCast-yhteensopivien laitteiden kanssa. Sen tähän tarkoitukseen suunniteltu sovellus, ”MusicCast Controller”, on helppokäyttöinen ja mahdollistaa sen, että käyttäjät voivat nauttia musiikista älypuhelimista, mediapalvelimista (PC/NAS), internetradiosta ja suoratoistopalveluista missä tahansa kotona.

Lisätietoja MusicCast-sovelluksesta ja yhteensopivista laitteista saat Yamahan verkkosivulta. Lisätietoja sovelluksesta saat etsimällä ”MusicCast Controller” App Storesta tai Google Playsta.

Tarvikkeet

Tarvikkeiden tarkastus

Tämän tuotteen mukana tulevat seuraavat lisävarusteet. Tarkasta ja varmista, että sinulla on kaikki mukaan kuuluvat lisävarusteet.

- DAB/FM-antenni (Yhdistyneen kuningaskunnan, Euroopan, Venäjän ja Australian mallit)



- AM-antenni (U.S.A.:n, Kanadan, Kiinan, Korean, Aasian, Taiwanin sekä Keski- ja Etelä-Amerikan mallit)



- FM-antenni (U.S.A.:n, Kanadan, Kiinan, Korean, Aasian, Taiwanin sekä Keski- ja Etelä-Amerikan mallit)

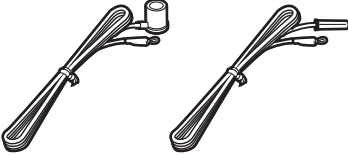

* Yksi yllä olevista toimitetaan ostoalueesta riippuen.

- Kauko-ohjain



- Paristot (AA, R6, UM-3) (×2)

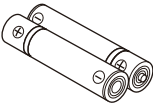

- Turvaopas

- Pikaopas

OSIEN NIMET JA TOIMINNOT

Laite

Etulevy

Seuraavassa on laitteen etuosan osien nimet ja niiden toimintojen selitys.

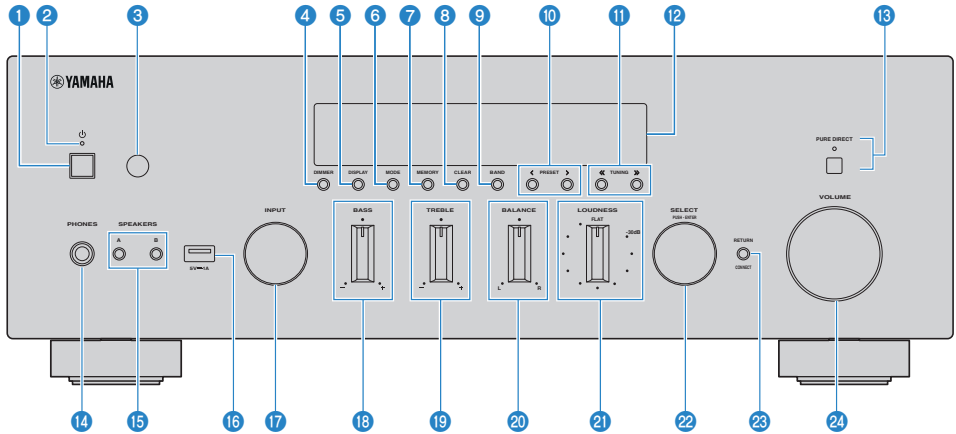

1 **☰-(virta)kytkin**

Kytkee tämän tuotteen PÄÄLLE (☰)/POIS PÄÄLTÄ (☷) (s. 33).

Kun virta on PÄÄLLÄ, paina kauko-ohjaimen ☰-(virta)-painiketta vaihtaaksesi virran PÄÄLLÄ- ja valmiustila-tilojen välillä. Tämä tuote menee valmiustilaan myös seuraavissa tilanteissa.

- Kun Auto Power Standby-toiminto on aktivoitu (s. 84)

HUOM!

Kauko-ohjain ei toimi, jos virta on POIS PÄÄLTÄ. Tätä tuotetta ei voida linkittää Bluetooth-laitteen, verkkolaitteen tai MusicCast Controller-sovelluksen kanssa.

2 **Virran merkkivalo**

Syttyy seuraavasti osoittamaan virran tilaa.

Virta PÄÄLLÄ: Merkkivalo syttyy.

Virta valmiustilassa: Merkkivalo palaa heikosti.

Virta POIS PÄÄLTÄ: Merkkivalo on pois päältä.

HUOM!

Kun merkkivalo vilkkuu, se tarkoittaa, että suojaopiiri on aktivoitunut ja virta ei mene PÄÄLLE, jotta tuotetta suojattaisiin. Ota yhteyttä valtuutettuun Yamahan huoltokeskukseen korjauttaaksesi sen.

3 **Kauko-ohjaussignaalin vastaanotin**

Ottaa vastaan signaalin (infrapuna) kauko-ohjaimesta (s. 19).

4 **DIMMER**

Muuttaa etunäytön kirkkautta. Kirkkaus vaihtuu 5 tason välillä joka kerta, kun sitä painetaan.

5 DISPLAY

Vaihtaa etunäytön paneelissa näkyvät tiedot (s. 39).

6 MODE

Vaihtaa FM-radion vastaanottotilan (Stereo/Mono) (s. 47).

7 MEMORY

Radioasemien (muistipaikat) tallentamista varten (s. 51). Internet-radioasemat, mediapalvelimien kappaleet ja tällä hetkellä soitettava kappale, kun USB-tulo on valittu, voidaan myös tallentaa (s. 71).

8 CLEAR

Poistaa aikaisemmin tallennetun (muistipaikka) radioaseman (s. 53).

9 BAND

Vaihtaa radiovirittimen kaistan (s. 47).

10 PRESET

Käytetään tallennettujen (muistipaikat) radioasemien (s. 52) ja tallennettujen kappaleiden/internetradioasemien palauttamiseen (s. 72).

11 TUNING

Käytetään radioaseman valitsemiseen (s. 47).

12 Etunäyttö

Näyttää eri tietoja ja valikoita (s. 13).

13 PURE DIRECT/Merkkivalo

Kytkee Pure Direct-toiminnon PÄÄLLE/POIS (s. 40). Kun tämä on PÄÄLLÄ, merkkivalo syttyy, ja etunäyttö sammuu.

14 PHONES- liitin

Kuulokkeiden kytkeminen (yhteensopiva standardistereopuhelinpistokkeiden kanssa).

HUOM!

Audiota ei voida lähettää kaiuttimiin, jotka on yhdistetty tähän tuotteeseen, kun kuulokkeet on kytketty sisään.

15 SPEAKERS A ja B

Toistettavien kaiuttimien valitsemista varten. Vaihtaa kaiuttimet A tai B PÄÄLLE/POIS PÄÄLTÄ joka kerta, kun sitä painetaan (s. 36).

16 USB-portti

USB-laitteeseen yhdistämistä varten (s. 59).

17 INPUT

Valitsee ohjelmälähteen (s. 37).

18 BASS

Säätää matalataajuusalueen äänenvoimakkuuden (s. 41).

19 TREBLE

Säätää korkeataajuusalueen äänenvoimakkuuden (s. 41).

20 BALANCE

Säätää äänenvoimakkuuden vasen/oikea tasapainon (s. 42).

21 LOUDNESS

Säätää niin, että on helpompaa kuulla basso- ja diskanttiääniä jopa alhaisilla äänenvoimakkuuksilla (s. 43).

22 SELECT (PUSH-ENTER)

Käytetään toimintoihin kuten etunäytön valikoiden käyttöön. Kääntämällä tätä valitse kohtde ja painamalla sitä vahvista valinta.

23 RETURN/CONNECT

Käytetään toimintoihin kuten etunäytön valikoiden käyttöön.

Käytetään myös, kun tämä tuote rekisteröidään MusicCast Networkiin (s. 35).

24 VOLUME

Äänenvoimakkuuden säätö.

Yhteenliittyvät linkit

"Tämän laitteen huolto" (s. 111)

Etulevyn näyttö

Seuraavassa on selitys siitä, mitä näkyy etunäytössä.

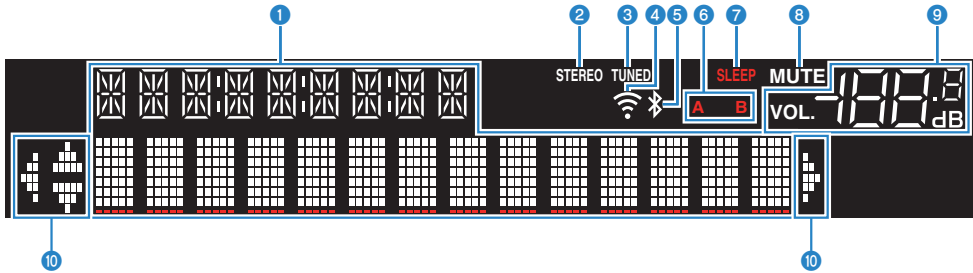

1 Tietönäyttö

Erlaisia tietoja näytetään, kuten tulolähteen nimi.

Painamalla DISPLAY etulevystä vaihda näytettävät tiedot (s. 39).

HUOM!

Vain yksitavuisia alfanumeerisia merkkejä ja joitakin symboleja näytetään.

2 STEREO-merkkivalo

Syttyy, kun FM-radiota vastaanotetaan stereona.

3 TUNED-merkkivalo

Syttyy, kun radioasemaa vastaanotetaan.

4 Langaton LAN-merkkivalo

Syttyy, kun tämä tuote on yhdistetty langattomasti verkkoon.

5 Bluetooth-merkkivalo

Syttyy, kun yhdistetään Bluetooth-laitteeseen.

6 Kaiutinmerkkivalot

Kaiuttimien (A/B), joista audiota toistetaan, merkkivalo(t) syttyy.

7 SLEEP-merkkivalo

Syttyy, kun uniajastin on asetettu (s. 73).

8 MUTE-merkkivalo

Välkkyy, kun audio on mykistetty.

9 Äänenvoimakkuuden merkkivalo

Näyttää tuotteen äänenvoimakkuuden asetukset.

10 Kohdistinmerkkivalot

Nämä syttyvät, kun kauko-ohjaimen kohdistinpainikkeita käytetään ohjaamaan tuotetta.

HUOM!

- Painamalla DIMMER etulevystä mahdollistaa etunäytön kirkkauden säätämisen (s. 10).
- Kun käytetään Pure Direct-toimintoa, etunäyttö menee POIS PÄÄLTÄ. POIS PÄÄLTÄ kytkemisen jälkeen näyttö tulee takaisin PÄÄLLE, kun kauko-ohjainta tai etulevyä käytetään.

Takalevy

Seuraavassa on laitteen takaosan osien nimet ja niiden toimintojen selitys.

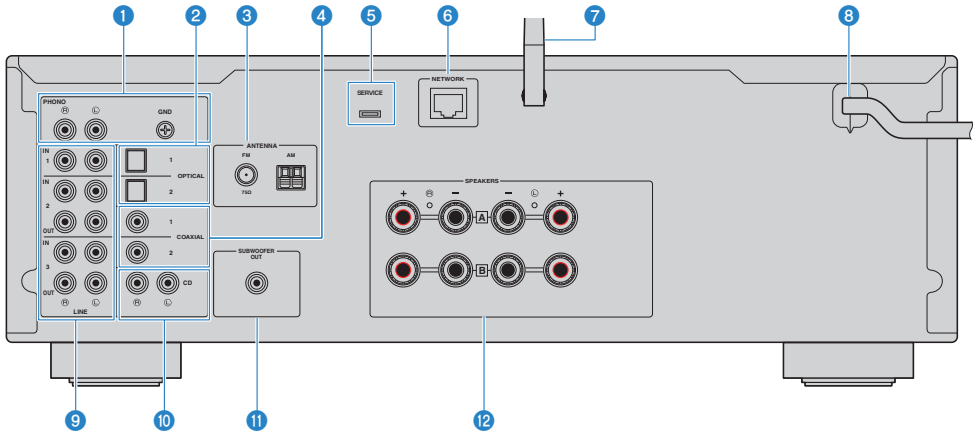

1 PHONO (IN)-liittimet
GND- liitin

Levyhautaseen yhdistäminen (s. 20).

2 OPTICAL 1-2 (IN)-liittimet

Ulkoisiin laitteisiin, joissa on optinen digitaalilähtö, yhdistämistä varten (s. 20).

3 ANTENNA- liitin

Radioantenniin yhdistämistä varten (s. 26).

4 COAXIAL 1-2 (IN)-liittimet

Ulkoisiin laitteisiin, joissa on koaksiaalinen digitaalilähtö, yhdistämistä varten (s. 20).

5 SERVICE-portti

Nämä ovat huoltoportteja, joita käytetään, kun laitetta korjataan jne. Älä yhdistä mitään niihin.

6 NETWORK- liitin

Verkkokaapelin liittämistä varten, kun tämä tuote yhdistetään langalliseen verkkoon (s. 30).

7 Langaton antenni

Tämän tuotteen langattomaan verkkoon (Wi-Fi) yhdistämistä varten (s. 31). Sitä käytetään myös Bluetooth-liitäntöihin (s. 54).

8 Sähköjohto

Yhdistää sähkörasiaan (s. 32).

9 LINE 1-3 -liittimet

Niiden ulkoisten laitteiden, joissa on analogiaudiotulot/lähdöt, yhdistämistä varten (s. 20).

10 CD (IN)-liittimet

Laitteiden kuten CD-soittimien analoginen audio OUT-liittimeen yhdistämistä varten (s. 20).

11 SUBWOOFER OUT- liitin

Yhdistäminen subwooferiin, jossa on sisäinen vahvistin (s. 25).

12 SPEAKERS -liittimet

Kytkeäliitin kaiuttimille (s. 21).

Kauko-ohjain

Kauko-ohjain

Seuraavassa on kauko-ohjaimen osien nimet ja niiden toimintojen selitys.

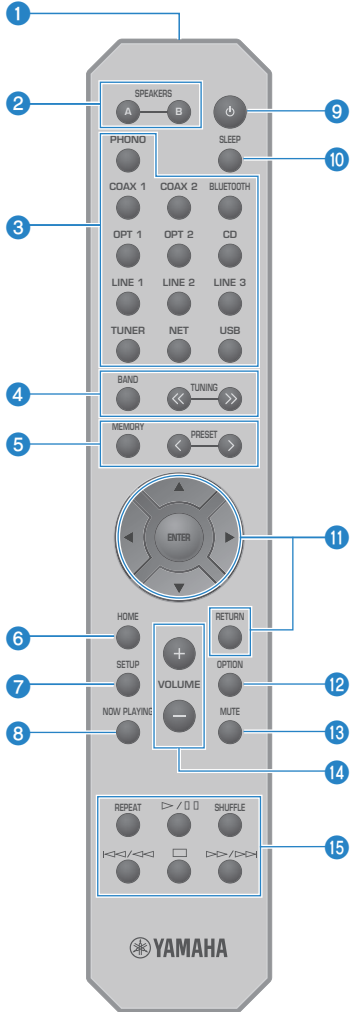

- 1 **Kauko-ohjaussignaalin lähetin**
Lähetää kauko-ohjaussignaalin (infrapuna).

2 SPEAKERS-A- ja B-painikkeet

Lähtökaiuttimien vaihtamista varten. Vaihtaa kaiuttimet A tai B PÄÄLLE/POIS PÄÄLTÄ joka kerta, kun sitä painetaan (s. 36).

3 Tulolähteen valintapainikkeet

Valitsee toistettavan ohjelmalähteen(s. 37).

HUOM!

NET-painikkeen painaminen toistuvasti vaihtaa verkkolähteiden välillä.

4 BAND -painike

Vaihtaa radiovirittimen kaistan (s. 47).

TUNING-painikkeet

Käytetään radioaseman valitsemiseen (s. 47).

5 MEMORY -painike

Radioasemien (muistipaikat) tallentamista varten (s. 51). Internet-radioasemat, mediapalvelimien kappaleet ja tällä hetkellä soitettava kappale, kun USB-tulo on valittu, voidaan myös tallentaa (s. 71).

PRESET-painikkeet

Käytetään tallennettujen (muistipaikat) radioasemien (s. 52) ja tallennettujen kappaleiden/internetradioasemien palauttamiseen (s. 72).

6 HOME -painike

Siirtyy ylimmälle tasolle, kun musiikkitiedostoja, -kansioita jne. valitaan.

7 SETUP -painike

Avaa Setup-valikon (s. 75).

8 NOW PLAYING -painike

Näyttää kappaleen tiedot, kun musiikkitiedostoja, -kansioita jne. valitaan.

9 ⏻-(virta) painike

Vaihtaa tämän tuotteen virran PÄÄLLÄ- ja valmiustilojen välillä (s. 33).

10 SLEEP -painike

Asettaa uniajastimen (s. 73).

11 Valikkojen ohjauspainikkeet

Kohdistinpainikkeet (▲ ▼ ◀ ▶), ENTER-painike ja RETURN-painike

Valikkojen käyttöä varten.

12 OPTION -painike

Avaa Option-valikon (s. 63).

13 MUTE -painike

Mykistää äänen. Sen uudelleen painaminen palauttaa äänenvoimakkuuden sen aikaisemmalle tasolle.

14 VOLUME +/--painikkeet

Säätää äänenvoimakkuuden (s. 38).

15 Toistopainikkeet

REPEAT-painike, ▶/■ (Toista/Tauota)-painike, SHUFFLE-painike, ◀/◀ (Ohita/Kelaa taaksepäin)-painike, ■ (Pysäytä)-painike, ▶▶/▶▶ (Pikakelaus eteenpäin/Ohita)-painike

Toiston kuten mediapalvelin, internetradio tai Bluetooth ohjaamiseen.

KÄYTTÖÖNOTTO

Kaukosäätimen käyttöönotto

Paristojen sisään asetus ja toiminta-alue

Pane mukana toimitetut paristot kauko-ohjaimeen siten, että ne osoittavat oikeaan suuntaan (+/-).

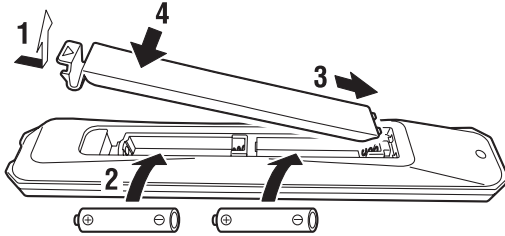

Kauko-ohjaimen toiminta-alue on kuten kuvassa näytetään.

Osoita kauko-ohjaimella kauko-ohjaimen signaalin (infrapuna) vastaanottimeen, kun käytät sitä.

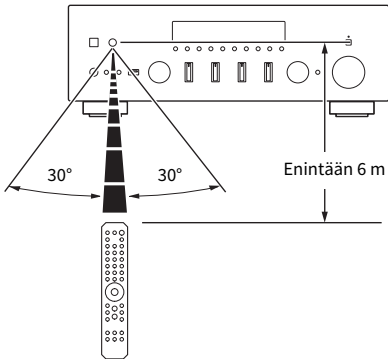

Ulkoisten laitteiden yhdistäminen

Audiolaitteiden kytkeminen

Tämä selittää audiolaitteiden, kuten CD-soittimen tähän laitteeseen yhdistämisen.

Käytä yhdistetyn laitteen liittimiin sopivaa kaapelityyppiä, kuten RCA-kaapelia, optista kuitukaapelia tai koaksiaalikaapelia, jotka on ostettavissa erikseen.

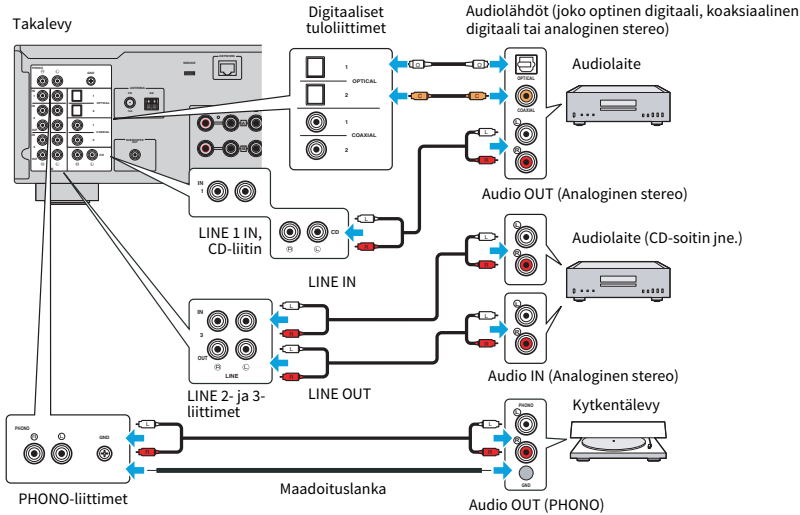

HUOM!

- Tämän tuotteen digitaalitulot (OPTICAL/COAXIAL) tukevat vain PCM-signaaleja (2-kanava).
- Tämän laitteen PHONO-liittimet ovat yhteensopivia MM-äänirasioiden (cartridge) kanssa. Käytä step up-muuntajaa tai vastaavaa, jos yhdistät levylautaseen, jossa on MC (matalalähtö)-äänirasia.
- Joissakin levylautasissa yhdistäminen tämän tuotteen GND-liittimeen saattaa vähentää kohinaa. Kuitenkin on myös levylautasia, joissa on vähemmän kohinaa, jos niitä ei yhdistetä GND-liittimeen.
- GND-liitin ei ole sähköinen maadoitin turvallisuustarkoituksia varten.

Yhteenliittävät linkit

"Takalevy" (s. 14)

Kaiuttimien kytkeminen

Kaiuttimien kytkeminen

Käytä kaiutinkaapelia (ostettavissa erikseen) yhdistämään kaiuttimet tuotteeseen.

■ Kaiuttimen impedanssi

- Käytä kaiuttimia, joiden impedanssi on vähintään 4 ohmia.
- Käytä seuraavassa tapauksessa kaiuttimia, joiden impedanssi on vähintään 8 ohmia.
 - Kun yhdistetään 2 kaiutinyhdistelmää (Kaiutin A ja Kaiutin B) ja lähetetään sekä A- että B-liittimistä (molempien Kaiuttimien A ja Kaiuttimien B ollessa kytkettynä PÄÄLLE).
- Kun yhdistetään 4 ohmin (4 ohmia tai enemmän mutta vähemmän kuin 8 ohmia) kaiuttimiin, vaihda kaiuttimen impedanssi Advanced Setup-valikossa.

Yhteenliittyvät linkit

- ”Lähtökaiuttimien valinta” (s. 36)
- ”Kaiuttimen impedanssin vaihto” (s. 88)

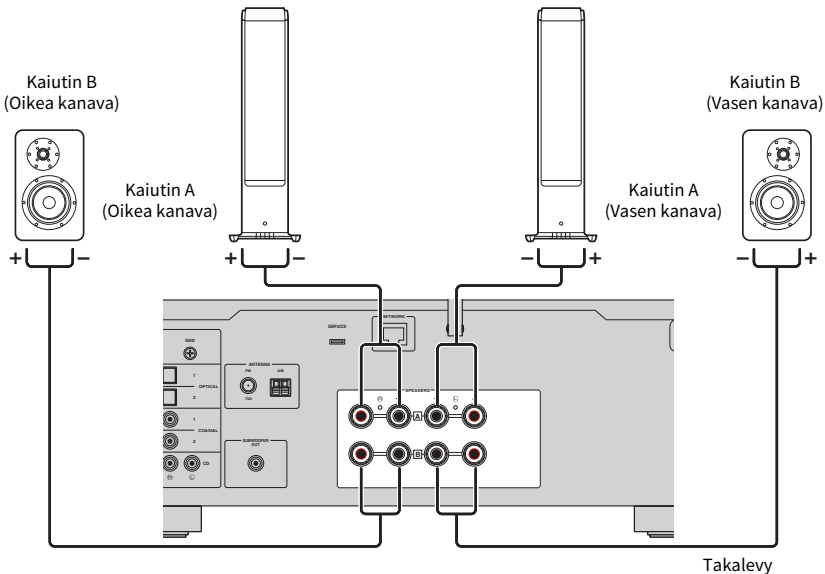

1 Kuori 10mm eristettä kaiutinkaapelin päästä ja kierrä sen ydin tiukasti.

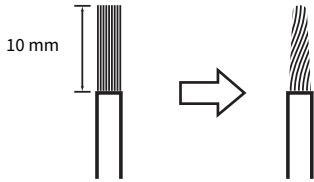

2 Käännä kaiuttimen liittimen nuppia vasemmalle löysätäksesi sen ja sen jälkeen työnnä kaiuttimen kaapelin ydin liittimen reikään.

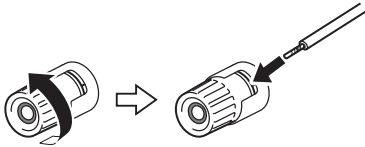

3 Käännä nuppia takaisin oikealle kiristääksesi sen.



HUOMAUTUS

- Kun valmistelet kaiutinkaapelia, tee se kaukana tästä tuotteesta. Kaiutinkaapelin ytimen lankojen osia saattaa pudota tuotteen sisälle ja aiheuttaa oikosulun johtaen virheoimintaan.
- Älä salli kaiutinkaapelin ydinlankojen koskettaa toisen kaiutinkaapelin ydinlankoja tai tuotteen muita metalliosia. Se saattaa vahingoittaa tätä tuotetta ja/tai kaiuttimia.

HUOM!

Varmista, että yhdistät liittimiin oikein: vasen kanava (L), oikea kanava (R) ja + (punainen), - (musta). Jos yhdistetään väärin, ääntä ei ehkä lähetetä kaiuttimista. Myös jos napaisuus on väärin, audio saattaa kuulostaa oudolta.

■ Yhdistäminen banaani liittimellä (U.S.A:n, Kanadan, Australian, Taiwanin sekä Keski- ja Etelä-Amerikan mallit)

Kun käytät banaani liittintä, kiristä kaiuttimen liittimen nuppia ja työnnä banaani liittin kaiuttimen liittimen päähän.

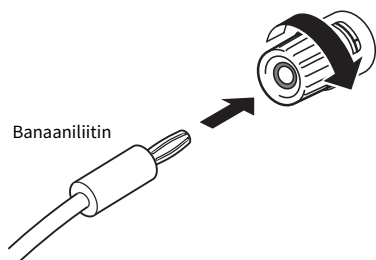

Yhteenliittyvät linkit

- "Bi-johdotusliitännöiden teko" (s. 24)
- "Subwooferin yhdistäminen" (s. 25)
- "Kaiuttimen impedanssin vaihto" (s. 88)

Bi-johdotusliitäntöjen teko

Bi-johdotus sallii lähdön jakamisen ja ajamisen bassokaiuttimiin (matala taajuus) ja diskantti-/keskialueen kaiuttimeen (keski - korkea taajuus) erikseen. Bi-johdotuksen kanssa yhteensopivat kaiuttimet vaaditaan näitä liitäntöjä varten.

1 Irrota lyhyt tanko tai silta, joka on yhdistetty kaiuttimien liittimiin.

2 Yhdistä tuote ja kaiuttimet kuvatulla tavalla.

Kuva näyttää vasemman kanavan yhdistämisen. Yhdistä oikea kanava samalla tavalla.

Liitäntöjen vaihtaminen keskenään kaiutinliittimien A ja B välillä on OK.

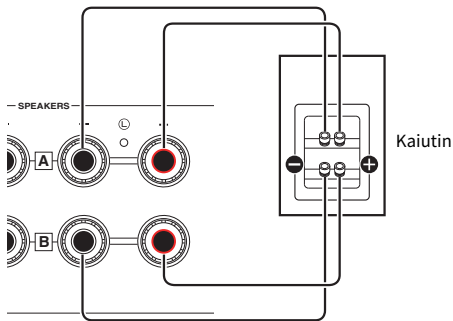

Takalevy

HUOM!

- Jos järjestelmä yhdistetään bi-johdotuksella, kytke molemmat kaiuttimet A ja B PÄÄLLE painamalla SPEAKERS A ja SPEAKERS B-painikkeita, kun virta on PÄÄLLÄ.
- Käytä kaiuttimia, joiden impedanssi on vähintään 4 ohmia ja jotka ovat yhteensopivia bi-johdotusliitäntöjen kanssa.

Yhteenliittyvät linkit

"Lähtökaiuttimien valinta" (s. 36)

Subwooferin yhdistäminen

Käyttääksesi subwooferia yhdistä se tuotteeseen mononastakaapelilla (RCA) (ostettavissa erikseen).

Subwoofer (jossa on sisäinen vahvistin)

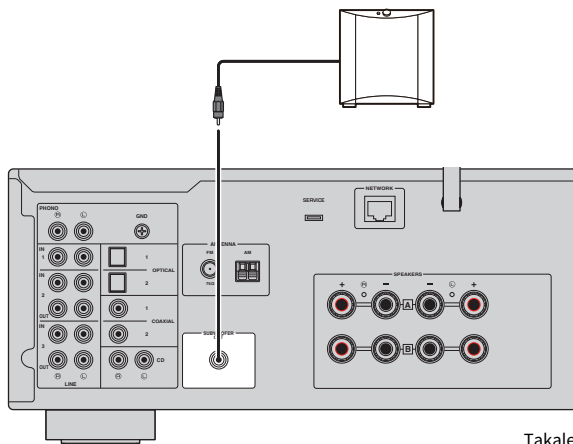

Takalevy

Radioantennien kytkentä

FM-antennin kytkeminen

Malli:

U.S.A., Kanada, Kiina, Korea, Aasia, Taiwan, Keski- ja Etelä-Amerikka

Kytke mukana toimitettu FM-antenni tähän tuotteeseen.

FM-antennin kytkemisen jälkeen kiinnitä se seinään.

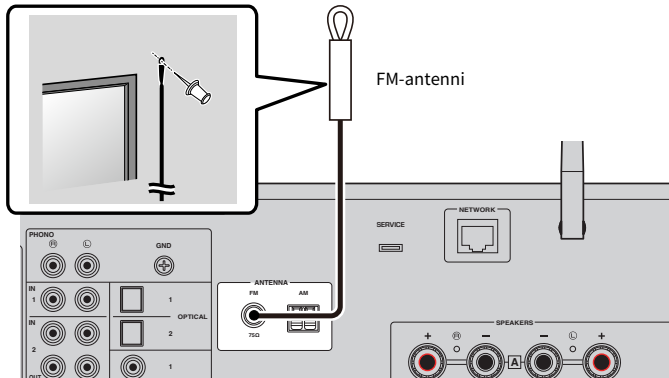

Takalevy

AM-antennin kytkeminen

Malli:

U.S.A., Kanada, Kiina, Korea, Aasia, Taiwan, Keski- ja Etelä-Amerikka

Kytke mukana toimitettu AM-antenni tähän tuotteeseen.

Käytä AM-antennia tasaisessa sijainnissa sen yhdistämisen jälkeen.

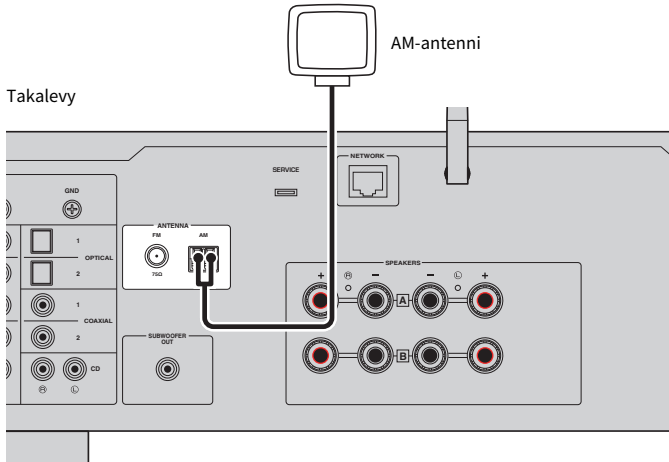

AM-antennin kokoaminen ja yhdistäminen

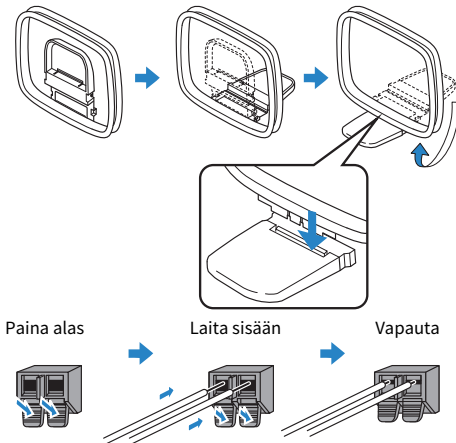

HUOM!

- Vapauta vain niin paljon lankaa antennista kuin johdotukseen tarvitaan.
- AM-antennin johdossa ei ole napaisuutta.

DAB/FM-antennin kytkeminen

Malli:

Yhdistynyt kuningaskunta, Eurooppa, Venäjä ja Australia

Kytke mukana toimitettu DAB/FM-antenni tähän tuotteeseen.

Kiinnitä antennin päät seinään.

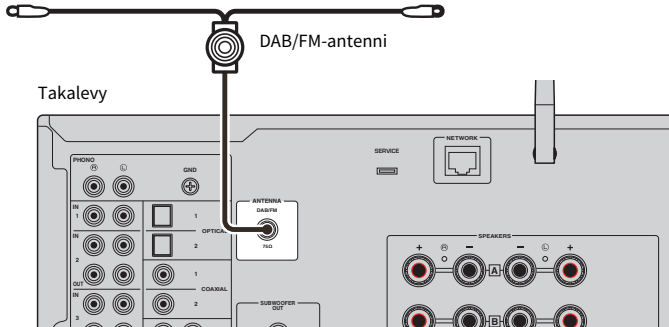

HUOM!

- Antenni pitää suoristaa vaakatasoon.
- Jos radiolähetyksen kuuluvuus on heikko, muuta DAB/FM-antennien korkeutta, suuntausta tai sijaintia.

Verkkoyhteyden valmistelu

Verkkoyhteyden tekeminen

Tämä tuote tukee sekä langallisia että langattomia liitäntöjä.

Valitse yhteyden muodostustapa käytettävissä olevan verkkoympäristön mukaan.

Verkkoon liittäminen mahdollistaa internetradioasemien ja mediapalvelimille kuten tietokoneille tai verkkotalennusjärjestelmään (NAS) tallennettujen musiikkiedostojen toistamisen.

HUOMAUTUS

- Kun yhdistät tämän tuotteen internettiin, varmista, että yhdistät reitittimen välityksellä turvallisuuden takaamiseksi. Aseta sopiva salasana reitittimelle niin, että yhteys toimii. Älä yhdistä suoraan tietoliikenneoperaattorien (mobiili-liikenneyritykset, kiinteän yhteyden tarjoajat, internetyhteyden tarjoajat jne.) viestintälinjoihin (mukaan luettuna julkiset LAN-yhteydet).

Yhteenliittyvät linkit

- ”Verkkokaapelin kytkentä (langallinen liitäntä)” (s. 30)
- ”Langattoman antennin valmistelu (langaton liitäntä)” (s. 31)

Verkkokaapelin kytkentä (langallinen liitäntä)

Käytä verkkokaapelia (CAT-5 tai korkeampi suora kaapeli) (ostettavissa erikseen) yhdistääksesi tuotteen reitittimeen.

Jos reititin on yhteensopiva DHCP-palvelimien kanssa, verkkoasetuksia ei tarvitse määrittää tälle laitteelle.

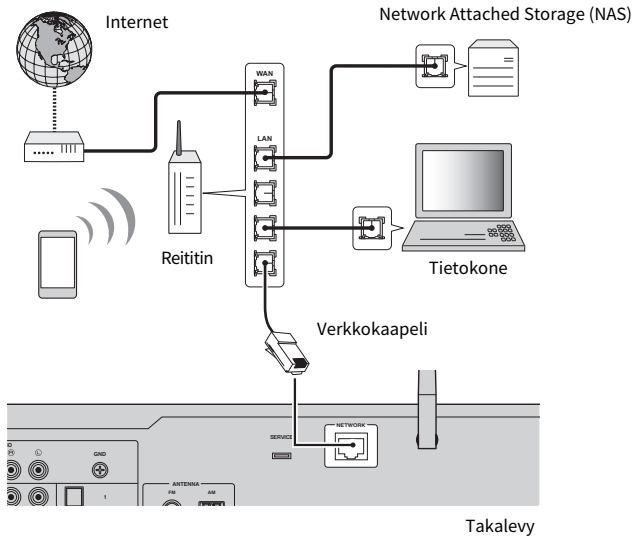

HUOM!

- Jos reititin ei ole yhteensopiva DHCP-palvelimien kanssa, tai jos haluat määrittää verkkoparametrit manuaalisesti, sinun täytyy määrittää verkkoasetukset.
- Käytä STP (Shielded Twisted Pair)-kaapelia estääksesi elektromagneettisen häirinnän.

Yhteenliittyvät linkit

"Verkon määrittäminen" (s. 77)

Langattoman antennin valmistelu (langaton liitäntä)

Käyttääksesi langatonta tai Bluetooth-liitäntää nosta langaton antenni ylös.

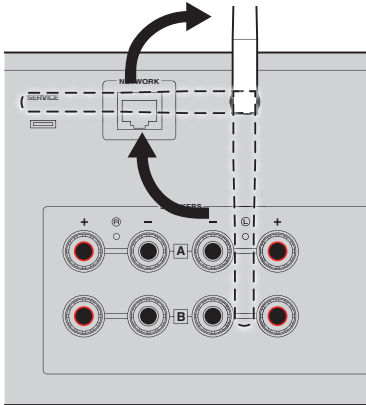

HUOMAUTUS

- Ostohetkellä langaton antenni on kiinnitetty teipillä. Irrota teippi varovaisesti ja nosta langaton antenni ylös, kuten on kuvattu.
- Älä käsittele langatonta verkon antennia liian rajusti, kun nostat sen ylös. Se voi vahingoittaa sitä.

Yhteenliittyvät linkit

- ”MusicCast-verkkoon rekisteröityminen” (s. 35)
- ”Langattoman verkkoon yhdistämistavan valinta” (s. 112)

Laitteen PÄÄLLE kytkeminen

Virtajohdon kytkeminen pistorasiaan

Sen jälkeen kun kaikki liitännät on tehty, yhdistä virtajohto pistorasiaan.

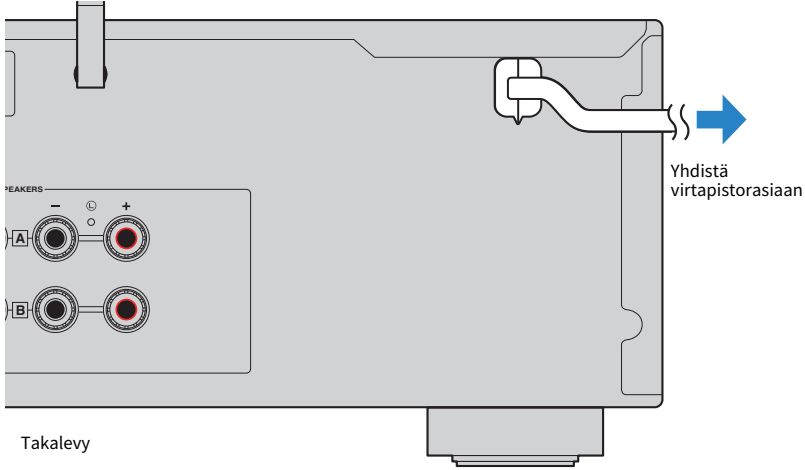

HUOM!

Varmista, että irrotat tämän laitteen virtapistorasiasta, kun sitä ei käytetä pitkään aikaan. Tämä tuote kuluttaa pienen määrän virtaa, vaikka se on valmiustilassa.

Virran PÄÄLLE kytkeminen

Kytke laite PÄÄLLE.

1 Paina etulevyn -(virta)kytkintä.

Virta menee PÄÄLLE, ja virran merkkivalo syttyy.

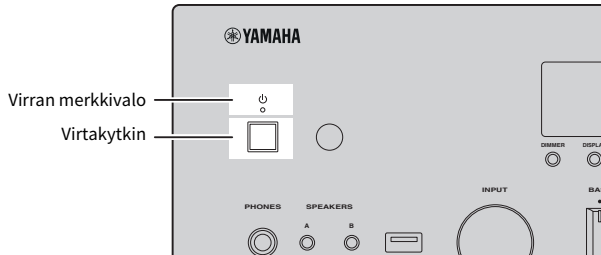

2 Kun seuraava viesti näkyy etunäytössä, paina etulevyn RETURN-painiketta.

Kun yhdistät tämän laitteen reitittimeen verkkokaapelilla (langallinen yhteys), tämä toiminto ohitetaan.

Saattaa kestää 30 sekuntia viestin näkymiseen. Osio, joka on merkitty ”*”, vaihtelee laitteesta riippuen.

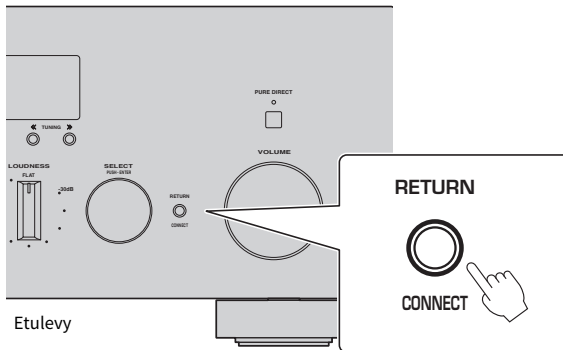

”WAC”-näyttö

- The WAC (Wireless Accessory Configuration)-toimintoa käytetään soveltamaan iOS-laitteen langattomia asetuksia toiseen laitteeseen ja yhdistämään langattomasti verkkoon. Verkkoon liittämisen vaiheet käyttämällä MusicCast Controller on selitetty kappaleessa ”VALMISTELU”. WAC:n peruuttaminen on selitetty tässä.
- WAC-viesti näkyy, kun käytät laitetta ensimmäistä kertaa ja sen jälkeen, kun se on alustettu.



HUOM!

- Kestää useita sekunteja virran PÄÄLLE kytkemisestä audion toistamiseen saakka.
- Virran POIS kytkemisen jälkeen älä yritä kytkeä sitä PÄÄLLE uudestaan vähintään 10 sekuntiin. Se saattaa aiheuttaa jonkin verran kohinaa.

Yhteenliittyvät linkit

”Langattoman yhteyden teko iPhoneella (WAC)” (s. 114)

■ Virran käyttö kauko-ohjaimella

Kun etulevyn -(virta)kytkin on PÄÄLLÄ, laite vaihtaa PÄÄLLÄ/valmiustilojen välillä joka kerta, kun kauko-ohjaimen -(virta) painiketta painetaan.

HUOM!

Kun laitteen virta on valmiustilassa, kytkeäksi virran PÄÄLLE käyttämättä kauko-ohjainta paina -(virta)kytkintä kytkeäksesi sen POIS PÄÄLTÄ hetkellisesti, ja sen jälkeen paina sitä uudelleen kytkeäksesi sen PÄÄLLE uudelleen.

MusicCast-asetusten määrittäminen (verkkoon liittäminen)

MusicCast-verkkoon rekisteröityminen

Rekisteröi tämä laite MusicCast-verkkoon. Voit määrittää verkkoliittämisen asetukset laitteelle samaan aikaan. Tähän tarkoitukseen suunniteltu sovellus ”MusicCast Controller” mobiililaitteille vaaditaan asetusten tekemiseen. Etsi ”MusicCast Controller” (ilmainen) App Storesta tai Google Playsta ja asenna se.

1 Käynnistä ”MusicCast Controller” mobiililaitteessasi ja napauta ”Asetukset”.

2 Seuraa ”MusicCast Controller”-sovelluksen ohjeita.

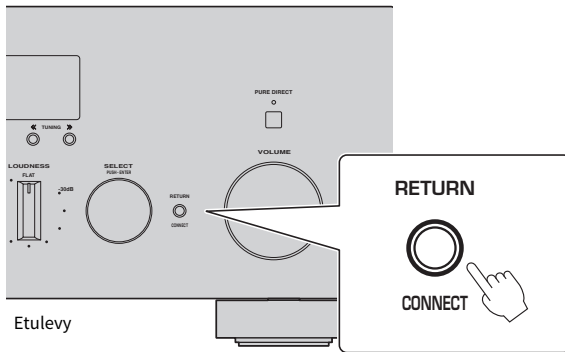

HUOM!

- Yhdistääksesi verkkoon langattomasti varmista, että sinulla on haluamasi langattoman LAN-reitittimen (tukiasema) SSID ja salasana.
- Määrittääksesi toisen ja myöhemmät MusicCast-yhteensopivat laitteet napauta ”Asetukset” > ”Lisää uusi laite” kohdassa ”MusicCast Controller”.

Yhteenliittyvät linkit

”Verkon määrittäminen” (s. 77)

TOISTO

Perustoiminnot

Lähtökaiuttimien valinta

Painamalla SPEAKERS A-painiketta ja/tai SPEAKERS B-painiketta valitse ääntä lähettävät kaiuttimet. Voit tarkastaa, mitkä kaiuttimet on valittu, etunäytön kaiutinmerkkivalon avulla.

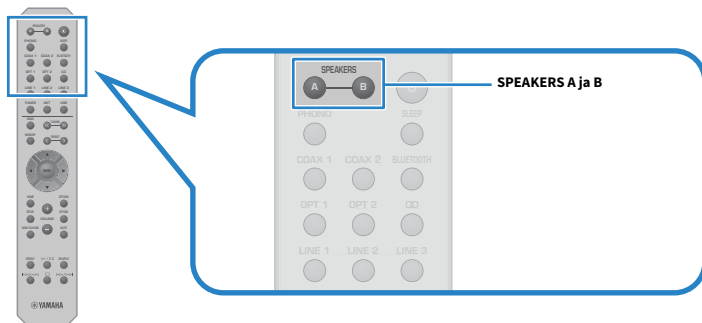

SPEAKERS A- tai SPEAKERS B-painikkeiden jokainen painaminen kytkee vastaavat kaiuttimet PÄÄLLE/POIS PÄÄLTÄ.

Kaiutinmerkkivalot	Lähtökaiuttimet
A	Lähettää kaiuttimeista A.
B	Lähettää kaiuttimeista B.
A B	Lähettää A- ja B-kaiuttimista.
	Ei lähetä sekä A- että B-kaiuttimista.

HUOM!

- Voit myös valita kaiuttimet painamalla SPEAKERS A tai SPEAKERS B etulevystä.
- Jos kaiuttimet on yhdistetty bi-johdotuksella, kytke sekä A- että B-kaiuttimet PÄÄLLE.
- Kun kuulokkeet on kytketty sisään, audiota ei voida lähettää kaiuttimista.

Ohjelmälähteen valinta

Toistaaksesi musiikkia valitse haluamasi ohjelmälähde.

1 Kytke ulkoinen laite PÄÄLLE.

2 Painamalla ohjelmälähteen valintapainiketta valitse ohjelmälähde.

Valitsee ohjelmälähteen seuraavista.

- PHONO-painike: levylautasen audio syötettynä PHONO-tuloliittimien kautta
- COAX 1/2-painikkeet: audio syötettynä COAXIAL 1- tai 2-tuloliittimen kautta
- BLUETOOTH-painike: audio laitteesta kuten älypuhelin, yhdistettynä Bluetoothin välityksellä.
- OPT 1/2-painikkeet: audio syötettynä OPTICAL 1- tai 2-tuloliittimen kautta
- CD-painike: audio syötettynä CD-tuloliittimien kautta
- LINE 1-3-painikkeet: audiotulo LINE 1-, 2- tai 3-tuloliittimien kautta
- TUNER-painike: audio radioasemalta.
- NET-painike: audio syötettynä NETWORK-liittimen välityksellä tai langattomasti.
- USB-painike: audiotulo USB-portin kautta.

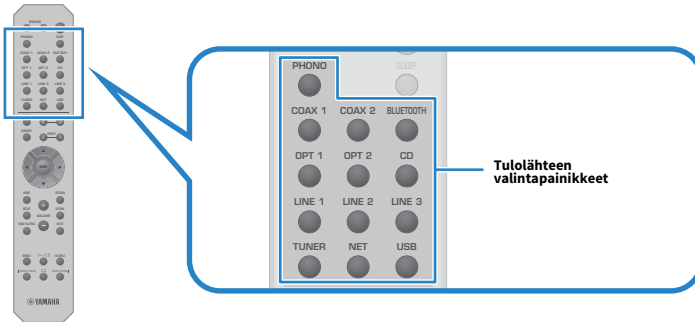

3 Käytä ulkoista laitetta aloittamaan toisto tai valitse radioasema tällä laitteella.

HUOM!

- Voit myös painaa INPUT etulevystä valitaksesi ohjelmälähteen.
- Tietoja siitä, miten voit käyttää ulkoista laitetta, saat sen käyttöohjeesta.

Äänvoimakkuuden säätö

Säädä äänvoimakkuus painamalla VOLUME +/--painikkeita.

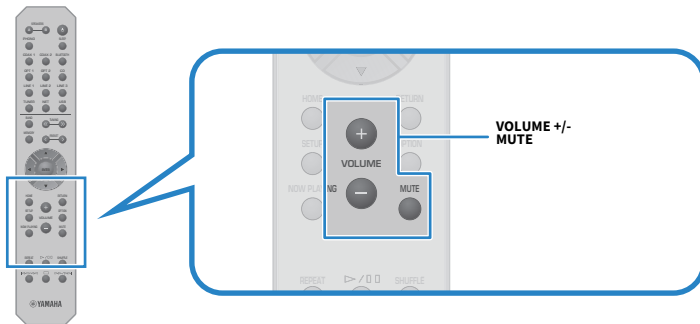

HUOM!

- Voit myös kääntää VOLUME etulevystä säätääksesi sitä.
- MUTE-painikkeen painaminen mykistää äänen. Sen uudelleen painaminen palauttaa äänvoimakkuuden sen aikaisemmalle tasolle.
- Voit säätää äänen haluamaksesi käyttämällä BASS, TREBLE, BALANCE and LOUDNESS etulevystä.

Yhteenliittyvät linkit

- ”Basson ja diskantin säätö (BASS/TREBLE)” (s. 41)
- ”Vasemman/oikean äänvoimakkuuden tasapainon säätö (BALANCE)” (s. 42)
- ”Basson ja diskantin kuulemisen helpottaminen alhaisilla äänvoimakkuuksilla (LOUDNESS)” (s. 43)

Etunäytön vaihto

Etunäytössä näkyviä tietoja saatetaan muuttaa riippuen tämänhetkisestä ohjelmälähteestä.

Painamalla DISPLAY etulevystä toistuvasti valitse kohde, jonka haluat näkyvän.



Valitut tiedot näytetään 3 sekunnin kuluttua.



Seuraavat näyttökohteet ovat käytettävissä.

Valittuna oleva ohjelma- eli tulolähde	Näytettävä kohde
TUNER (FM/AM)	Frequency (Yhdistyneen kuningaskunnan, Euroopan ja Venäjän mallit) Radio Data System-tiedot ovat myös saatavilla, kun tämä laite on viritetty Radio Data System-tietoja lähettävälle asemalle. Katso seuraavasta lisätietoja: <ul style="list-style-type: none"> • ”Radio Data System-tiedon valinta” (s. 48)
TUNER (DAB)	(Yhdistyneen kuningaskunnan, Euroopan, Venäjän ja Australian mallit) Katso seuraavasta lisätietoja: <ul style="list-style-type: none"> • ”DAB-tietojen tarkastelu” (s. 49)
Bluetooth Suoratoistopalvelut*	Track, Artist, Album
Server	
AirPlay	Track, Artist, Album, Time
USB	
Net Radio	Track, Album, Time, Station

* Näyttö voidaan vaihtaa vain joillekin suoratoistopalveluille.

Säädä haluamallasi äänelle

Pure Direct-toiston kuuntelu (PURE DIRECT)

Pure Direct pysäyttää erilaisia prosesseja ja virtapiirejä lukuunottamatta toiston perustoimintoja, jotta voisit nauttia korkeampilaatuisesta äänestä, jossa on vähennetty kohina.

Sen jälkeen kun olet painanut PURE DIRECT kytkeäksesi sen PÄÄLLE, PURE DIRECT-merkkivalo syttyy.

HUOM!

- Seuraavat toiminnot ovat poissa käytöstä, kun Pure Direct-toimintoa käytetään.
 - Erilaiset säätötoiminnot: BASS, TREBLE, BALANCE tai LOUDNESS
 - Option-valikon ja Setup-valikon käyttö
 - Etunäytön merkit (kun toimintoja ei suoriteta)
- Kun käytät Pure Direct-toimintoa, lähetykset MusicCast Networkiin eivät ole mahdollisia, lukuunottamatta verkkosisällön audiota ja Bluetooth-laitteita.

Basson ja diskantin säätö (BASS/TREBLE)

Voit säätää korkeataajuusalueen (Diskantti) ja matalataajuusalueen (Basso) tasoa erikseen.

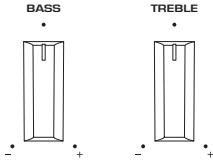

■ Basson säätö

Kun basso tuntuu liian heikolta, käännä BASS oikealle lisätäksesi sitä. Kun basso tuntuu liian voimakkaalta, käännä BASS vasemmalle pienentääksesi sitä.

Sillä on tasaiset ominaisuudet, kun se säädetään keskikohtaan.

Säätöalue: -10 dB - 0 - +10 dB (20 Hz)

■ Diskantin säätö

Kun diskantti tuntuu liian heikolta, käännä TREBLE oikealle lisätäksesi sitä. Kun basso tuntuu liian voimakkaalta, käännä TREBLE vasemmalle pienentääksesi sitä.

Sillä on tasaiset ominaisuudet, kun se säädetään keskikohtaan.

Säätöalue: -10 dB - 0 - +10 dB (20 kHz)

HUOM!

Kun Pure Direct-toimintoa käytetään, säädöt eivät ole käytössä (vasen ja oikea kanava on määrätty 0 dB:ksi).

Vasemman/oikean äänenvoimakkuuden tasapainon säätö (BALANCE)

Mikä tahansa kaiuttimien sijainnista ja/tai huoneen olosuhteista johtuva epätasapaino äänenvoimakkuudessa voidaan korjata säätämällä äänenvoimakkuuden tasapainoa vasemman ja oikean kaiuttimen välillä.

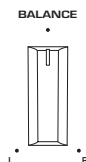

Käännä BALANCE vasemmalle tai oikealle säätääksesi vasenta kanavaa (L) tai oikeaa kanavaa (R). Kun se on käännetty kokonaan vasemmalle tai oikealle, se mykistää vastakkaisen kanavan.

HUOM!

Kun Pure Direct-toimintoa käytetään, säätö ei ole käytössä (vasen ja oikea kanava on määrätty 0 dB:ksi).

Basson ja diskantin kuulemisen helpottaminen alhaisilla äänenvoimakkuuksilla (LOUDNESS)

Se alentaa keskialueen äänenvoimakkuutta ja mahdollistaa sen, että kuuntelija voi nauttia luonnollisesta äänestä jopa alhaisilla äänenvoimakkuuksilla kompensoimalla sitä ihmisen kuulo-ominaisuutta, joka tekee vaikeaksi kuulla basso- ja diskanttiaaniä alhaisilla äänenvoimakkuuksilla.



HUOMIO

- Jos Pure Direct on kytketty PÄÄLLE LOUDNESS-säädön jälkeen, tulosignaali ohittaa kuuluvuussäätötoiminnon, ja äänenvoimakkuus kasvaa yhtäkkiä. Suojataksesi korviasi ja kaiuttimiasi vahingoilta, tarkasta aina LOUDNESS-tila ennen Pure Direct-toiminnon PÄÄLLE kytkemistä. Jos se on asetettu muuhun sijaintiin kuin FLAT, laske äänenvoimakkuutta.

LOUDNESS

FLAT

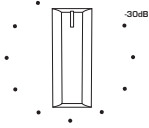

1 Pane LOUDNESS-toiminto FLAT-sijaintiin.

2 Käännä VOLUME ylös maksimitasoon, jolla kuuntelet musiikkia normaalisti.

3 Käännä LOUDNESS vastapäivään tasoittaaksesi äänenvoimakkuutta.

LOUDNESS

FLAT

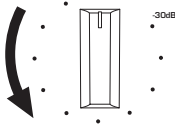

HUOM!

- Kun Pure Direct-toimintoa käytetään, säädöt ovat pois käytöstä (vastaa FLAT-sijaintia).
- Säätöjen tekemisen jälkeen, jos kuuluvuustehoste on liian voimakas (tai heikko), kun toistat haluamallasi äänenvoimakkuudella, säädä se uudelleen.

Radion kuuntelu

Radion kuuntelun valmistelu





Taajuuden valintatarkkuus

Malli:

Aasia, Taiwan, Keski- ja Etelä-Amerikka

Säädä tämän laitteen radionviritystaajuuden tarkkuutta maan tai alueen mukaan.

Taajuuden valintatarkkuuden perusasetuksena on FM-alueella 50 kHz ja AM-alueella 9 kHz. Voit vaihtaa taajuuden valintatarkkuudeksi käyttömaan tai-alueen mukaan FM-alueella 100 kHz ja AM-alueella 10 kHz.

- 1 Painamalla etulevyn -(virta)kytkintä kytke virta POIS PÄÄLTÄ.**
- 2 Samalla kun painat etulevystä RETURN, paina -(virta)kytkintä.**
- 3 Kääntämällä etulevyn SELECT valitse ”TU (Frequency Step)”.**
- 4 Painamalla SELECT valitse ”FM100/AM10”.**
- 5 Painamalla -(virta)kytkintä kytke se POIS PÄÄLTÄ.**
- 6 Painamalla -(virta)kytkintä uudestaan kytke se takaisin PÄÄLLE.**

Nyt asetukset on tehty.

HUOM!

Esiasetukset (tallennetut radioasemat) ja taajuus alustetaan, jos vaihdat radionviritystaajuuden askelmia.

Yhteenliittävät linkit

”FM/AM-viritystaajuusasetuksen muuttaminen” (s. 90)

DAB-virityksen valmistelu

Malli:

Yhdistynyt kuningaskunta, Eurooppa, Venäjä ja Australia

Ennen DAB (Digital Audio Broadcasting)-radion kuuntelua tee ensihaku tallentaaksesi DAB-radioasemat automaattisesti.

- 1 Vaihda tulolähteeksi ”TUNER”.**
- 2 Painamalla BAND-painiketta valitse DAB-kaista.**



3 sekunnin kuluttua ensihaku käynnistyy. Ensihaun päätyttyä tämä laite virittää automaattisesti ensimmäiselle DAB-radioasemalle taajuusjärjestyksessä.

HUOM!

- DAB saa digitaalisignaaleista kirkkaamman äänen ja vakaamman vastaanoton kuin perinteisen järjestelmän analogisista signaaleista. Tämä tuote pystyy vastaanottamaan myös DAB+-lähetystä (päivitettyä DAB-versiota), joka sallii useampia asemia käyttämällä MPEG-4 HE-AAC v2-audiokoodekkia sen tehokkaamman lähetysmenetelmän ansiosta.
- Tarkasta DAB-kuuluvuusalue omalla alueellasi, sillä se ei ole toistaiseksi käytössä kaikkialla. Tietoa DAB-alueista ja maailmanlaajuisista DAB-taajuuksista: katso WorldDMB-verkkosivustolta <http://www.worlddab.org/>.
- Jos DAB-asemia ei löydy ensihaussa, etunäyttö vaihtuu kohtaan ”Off Air”.
- Jos haluat käynnistää ensihaun uudestaan sen jälkeen, kun DAB-radioasemia on jo tallennettu, valitse kohta ”Init Scan (Initial Scan)” Option-valikosta. Jos käynnistät ensihaun uudestaan, muistiin jo tallentuneet DAB-radioasemat häviävät muistipaikoilta.
- Voit tarkastaa kunkin vastaanotettavan DAB-kanavan signaalin voimakkuuden. Valitse kohde ”Tune AID” Option-valikossa.

Yhteensliittävät linkit

- ”DAB-kanavatunnuksen vastaanotettavan signaalin voimakkuus” (s. 68)
- ”DAB-radioasemien ensihaun käynnistys” (s. 67)

■ DAB-taajuustiedot

Tämä tuote tukee vain kaistaa III (174 - 240 MHz).

Taajuus	Kanavatunnus
174,928 MHz	5A
176,640 MHz	5B
178,352 MHz	5C
180,064 MHz	5D
181,936 MHz	6A
183,648 MHz	6B
185,360 MHz	6C
187,072 MHz	6D
188,928 MHz	7A
190,640 MHz	7B
192,352 MHz	7C

Taajuus	Kanavatunnus
194,064 MHz	7D
195,936 MHz	8A
197,648 MHz	8B
199,360 MHz	8C
201,072 MHz	8D
202,928 MHz	9A
204,640 MHz	9B
206,352 MHz	9C
208,064 MHz	9D
209,936 MHz	10A
211,648 MHz	10B
213,360 MHz	10C
215,072 MHz	10D
216,928 MHz	11A
218,640 MHz	11B
220,352 MHz	11C
222,064 MHz	11D
223,936 MHz	12A
225,648 MHz	12B
227,360 MHz	12C
229,072 MHz	12D
230,784 MHz	13A
232,496 MHz	13B
234,208 MHz	13C
235,776 MHz	13D
237,488 MHz	13E
239,200 MHz	13F

Radioaseman valinta

Voit käyttää tämän tuotteen sisäistä viritintä radion kuunteluun.

1 Vaihda tulolähteeksi ”TUNER”.

2 Painamalla BAND-painiketta vaihda seuraavalle vastaanottokaistalle.

- FM/AM (U.S.A.:n, Kanadan, Kiinan, Korean, Aasian, Taiwanin sekä Keski- ja Etelä-Amerikan mallit)
- DAB/FM (Yhdistyneen kuningaskunnan, Euroopan, Venäjän ja Australian mallit)

3 Valitse radioasema.

- Määrittääksesi taajuuden valitaksesi radioaseman paina TUNING-painiketta toistuvasti. Voit myös painaa ja pitää alhaalla TUNING-painiketta valitaksesi aseman automaattisesti.



TUNED-merkkivalo syttyy, kun radioasemaa otetaan vastaan.

Jos stereona, STEREO-merkkivalo myös syttyy.

HUOM!

FM-radioantennin vastaanottotapaa (stereo tai mono) voidaan vaihtaa painamalla MODE etulevystä toistuvasti. Kun FM-radion vastaanotto on epävakaa, monovastaanotolle vaihtaminen saattaa auttaa.

Yhteenliittyvät linkit

- ”FM-radioasemien automaattitallennus (automuistipaikat)” (s. 50)
- ”Radioasemien tallennus manuaalisesti” (s. 51)

Radio Data System-tiedon valinta

Malli:

Yhdistynyt kuningaskunta, Eurooppa ja Venäjä

Radio Data System on FM-radioasemien tiedonsiirtojärjestelmä. Tämä tuote pystyy vastaanottamaan erilaista dataa, kuten ”Program Service”, ”Program Type”, ”Radio Text” ja ”Clock Time”, kun se on viritetty Radio Data System-asehalle.

- 1 Viritä haluamallasi Radio Data System-asehalle.**
- 2 Painamalla etulevyn DISPLAY valitse eri näytettävien kohteiden välillä.**

Tiedot tulevat näkyviin etunäyttöön.

Frequency	Taajuus
Program Service	Radioaseman nimi
Program Type	Nykyinen ohjelmatyyppi
Radio Text	Tietoa radio-ohjelmasta
Clock Time	Kellonaika

HUOM!

- ”---” näkyy kohdassa ”Program Service”, ”Program Type”, ”Radio Text” ja ”Clock Time”, jos radioasema ei tarjoa Radio Data System-palvelua.
- Suosittelemme, että käytät automaattihakua ”Auto Preset” Radio Data System-asemien viritämiseksi.

Yhteenliittyvät linkit

”FM-radioasemien automaattitallennus (automuistipaikat)” (s. 50)

DAB-tietojen tarkastelu

Malli:

Yhdistynyt kuningaskunta, Eurooppa, Venäjä ja Australia

Tämä tuote pystyy vastaanottamaan erilaista DAB-dattaa, kun se on viritetty DAB-radioasemalle.

- 1 Viritä haluamallesi DAB-radioasemalle.**
- 2 Painamalla etulevyn DISPLAY valitse eri näytettävien kohteiden välillä.**

Tiedot tulevat näkyviin etunäyttöön.



Service Label	Kanavan (lähettäjän) nimi
Dynamic Label	Tietoa radio-ohjelmasta
Ensemble Label	Ensemble-nimi
Program Type	Aseman genre
Date And Time	Päiväys ja kellonaika
Audio Mode	Äänityyppi (mono/stereo) ja bittinopeus
CH Label/Freq. (Frequency)	Kanavan tunnus ja taajuus
Signal Quality	Signaalin vastaanottoalaatu (0 [ei mitään] - 100 [paras])

HUOM!

Joitakin tietoja ei ole ehkä käytettävissä riippuen valitusta DAB-radioasemasta, ja "----" näkyy.

FM-radioasemien automaattitallennus (automuistipaikat)

Tämä toiminto tallentaa automaattisesti voimakkaimman signaalin FM-asemat muistipaikkanumeroihin.

- 1 Vaihda tulolähteeksi ”TUNER”.**
- 2 Paina OPTION-painiketta.**
- 3 Valitse ”Auto Preset” kohdistinpainikkeilla (▲/▼) ja sitten paina ENTER-painiketta.**

Määrittääksesi muistipaikan automaattisen esihaun aloittamiseksi käytä PRESET- tai kohdistinpainikkeita (▲/▼) valitaksesi muistipaikan 5 sekunnissa ja sen jälkeen paina ENTER-painiketta.

Automaattitallennus alkaa, ja ”SEARCHING” näkyy automaattitallennusprosessin aikana.

Kun automaattitallennus on valmis, ”FINISHED” näkyy, ja Option-valikko sulkeutuu automaattisesti.

HUOM!

- Maksimissaan 40 radioasemaa voidaan tallentaa.
- Peruuttaaksesi automaattitallennuksen paina RETURN-painiketta.
- (Yhdistyneen kuningaskunnan, Euroopan ja Venäjän mallit) Automaattimuistipaikkahakutoiminto tallentaa automaattisesti vain RDS-asemat.

Yhteenliittyvät linkit

- ”Radioaseman valinta” (s. 47)
- ”Radioasemien tallennus manuaalisesti” (s. 51)
- ”Tallennetun radioaseman palauttaminen” (s. 52)

Radioasemien tallennus manuaalisesti

Voit valita radioaseman ja tallentaa sen manuaalisesti muistipaikalle.

1 Valitse radioasema.

2 Paina MEMORY-painiketta.



3 Valitse tallennettava muistipaikka PRESET-painikkeella.

4 Paina MEMORY-painiketta.



Nyt tallennus on tehty.

HUOM!

- Maksimissaan 40 radioasemaa voidaan tallentaa.
- Tallentaaksesi radioaseman seuraavaan tyhjään numeroon edellisestä tallennetusta numerosta katsottuna paina MEMORY-painiketta noin 3 sekuntia ollessasi haluamallasi radioasemalla.
- Palataksesi alkuperäiseen näyttöön tallentamatta paina RETURN-painiketta.
- Kun ei ole tapahtumia 30 sekuntiin, näyttö palautuu automaattisesti edelliseen näyttöön.

Yhteenliittyvät linkit

- ”Radioaseman valinta” (s. 47)
- ”FM-radioasemien automaattitallennus (automuistipaikat)” (s. 50)
- ”Tallennetun radioaseman palauttaminen” (s. 52)

Tallennetun radioaseman palauttaminen

Tämä palauttaa radioaseman (muistipaikka-aseman), joka on tallennettu muistipaikalle.

1 Vaihda tulolähteeksi ”TUNER”.

2 Painamalla PRESET-painiketta valitse muistipaikka.

Tallennettu radioasema palautetaan.

HUOM!

- Kaikki muistipaikat, joihin ei ole tallennettu mitään, ohitetaan.
- Jos mitään radioasemia ei ole tallennettu, ”No Presets” näkyy etunäytössä.

Radioaseman tallennuksen poisto

Tässä selitetään, miten muistipaikalle tallennettu radioasema poistetaan.

- 1 Vaihda tulolähteeksi ”TUNER”.**
- 2 Paina OPTION-painiketta.**
- 3 Valitse ”Clear Preset” kohdistinpainikkeilla (▲/▼) ja sitten paina ENTER-painiketta.**
- 4 Käyttämällä PRESET-painiketta tai kohdistinpainikkeita (▲/▼) valitse poistettava muistipaikka ja sen jälkeen paina ENTER-painiketta.**

Kun tallennus on poistettu, ”Cleared” näkyy, ja seuraava tallennettu muistipaikan numero näkyy.
- 5 Poista toinen muistipaikka toistamalla vaihe 4.**
- 6 Paina OPTION-painiketta.**

Nyt tallennuksen poisto on tehty.

HUOM!

Tallennettut radioasemat (muistipaikka-asetukset) voidaan myös poistaa käyttämällä etulevyä. Painamalla etulevyn CLEAR ja sen jälkeen käyttämällä PRESET valitse muistipaikka, jonka haluat poistaa. Seuraavaksi painamalla SELECT tai CLEAR poista muistipaikka.

Bluetooth®-liitännän välityksellä toistaminen

Bluetooth-laitteen audion toisto tällä laitteella (audiovastaanotto)

Tämä laite voi toistaa musiikkitiedostoja ja vastaavia, jotka on tallennettu Bluetooth-laitteelle (kuten älypuhelin).



HUOMIO

- Jos säädät Bluetooth-laitteen äänenvoimakkuutta, se saattaa tulla yllättävän voimakkaaksi ja vahingoittaa kuuloa ja/tai laitteistoa. Jos äänenvoimakkuus tulee liian voimakkaaksi toiston aikana, lopeta toisto heti.

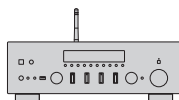

Tämä laite



Bluetooth-laitte (älypuhelin jne.)

1 Vaihda tulolähteeksi ”Bluetooth”.

2 Valitse tämä laite (tämän laitteen verkkonimi) Bluetooth-laitteessa.

Jos laite vaatii salasanan, syötä numerosarja ”0000”.

3 Toista Bluetooth-laitteen audiota.

HUOM!

- Jos paritettu Bluetooth-laitte havaitaan, tulo vaihtuu, ja laite yhdistetään automaattisesti. Yhdistääksesi eri Bluetooth-laitteeseen ensin irrota tämänhetkinen liitäntä.
- Voit käyttää ►/■ (Toista/Tauota)-painiketta ja ■ (Pysäytä)-painiketta ohjaamaan Bluetooth-laitteen toistoa.
- Tämän laitteen äänenvoimakkuutta voidaan hallita Bluetooth-laitteesta, kun sitä toistetaan.
- Irrottaaksesi Bluetooth-laitteen tee mikä tahansa seuraavista.
 - Katkaise yhteys Bluetooth-laitteesta.
 - Paina BLUETOOTH-painiketta 3 sekuntia (katkaisemiseen saattaa kulua jonkin aikaa).
 - Vaihda tämän laitteen tulo mihin tahansa muuhun kuin ”Bluetooth”.
 - Vaihda ”Bluetooth”-asetukseksi Setup-valikossa tila ”Off”.
- Etulevyn Bluetooth-merkkivalo syttyy, kun Bluetooth-laitte on yhdistetty.
- Etulevyn DISPLAY toistuva painaminen toiston aikana mahdollistaa etulevyssä näkyvien toistotietojen vaihtamisen.

Yhteenliittyvät linkit

- ”Bluetoothin määrittäminen” (s. 82)
- ”Äänenvoimakkuuden kytkeyttäminen tämän tuotteen kanssa, kun toistetaan AirPlay/Bluetooth-laitteelta” (s. 69)
- ”Etunäytön vaihto” (s. 39)

Tämän laitteen audion toisto Bluetooth-kaiuttimien/ kuulokkeiden kautta (audiolähetys)

Voit lähettää tällä laitteella toistettavaa audiota Bluetooth-kaiuttimiin/kuulokkeisiin.

Yhdistä vain Bluetooth-kaiuttimiin/kuulokkeisiin, joissa on äänenvoimakkuuden säätö. Tämä laite ei voi säätää niiden äänenvoimakkuutta.

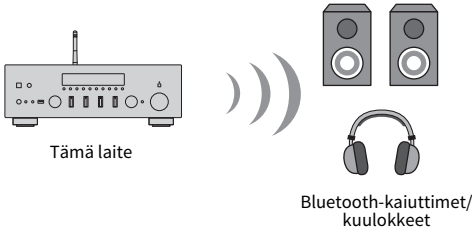

- 1 Valitse muu tulo kuin ”Bluetooth”.**
- 2 Pane Bluetooth-kaiuttimet/kuulokkeet, jotka haluat yhdistää, paritustilaan.**
- 3 Valitse ohjelmalähde MusicCast Controller-sovelluksella.**
- 4 Napauta asetukset-kuvaketta toistonäytössä.**
- 5 Napauta ”Bluetooth välitys” ääniasetukset-näytössä.**
- 6 Kytke ”Bluetooth välitys” päälle Bluetooth Transmission-asetusnäytöstä.**
- 7 Valitse Bluetooth-kaiuttimet/kuulokkeet, joihin haluat lähettää.**

Kun yhdistäminen on valmis, audiota lähetetään Bluetooth-kaiuttimista/kuulokkeista.

HUOM!

- Säädä äänenvoimakkuutta liitetyssä Bluetooth-laitteessa.
- Toistettavaa audiota lähetetään myös tähän laitteeseen yhdistetyistä kaiuttimista.
- AirPlay-, DSD- ja PCM-audiota, joka ylittää 192 kHz, ei voida lähettää.
- Kun käytät Pure Direct-toimintoa, muiden ohjelmalähteiden kuin verkkosisällön audiota ei voida lähettää.
- Audiota ei voida lähettää ja ottaa vastaan samaan aikaan Bluetooth-toiminnon välityksellä.
- Irrottaaksesi Bluetooth-laitteen tee mikä tahansa seuraavista.
 - Katkaise yhteys Bluetooth-laitteesta.
 - Vaihda tämän laitteen tuloksi ”Bluetooth”.
 - Vaihda ”Bluetooth”-asetukseksi Setup-valikossa tila ”Off”.
- Etulevyn Bluetooth-merkkivalo syttyy, kun Bluetooth-laite on yhdistetty.

Yhteenliittyvät linkit

”Bluetoothin määrittäminen” (s. 82)

Musiikin kuuntelu AirPlayn välityksellä

Musiikin toisto AirPlayn välityksellä

Voit soittaa musiikkia ja muuta sisältöä tällä laitteella AirPlayn välityksellä. Napauta (tai klikkaa) AirPlay-kuvaketta iPhoneissa tai iTunes/Musicissa ja valitse tämä laite lähtökohteeksi.



HUOMIO

- Äänenvoimakkuus saattaa tulla odotettua kovemaksi, kun säädät sitä AirPlay-laitteella, mikä saattaa vahingoittaa kuuloa ja/tai laitetta. Jos äänenvoimakkuus tulee liian voimakkaksi toiston aikana, lopeta toisto heti.

Painiketoimintojen selitys: toistopainikkeet

- ▶/■ (Toista/Tauota)-painike: aloittaa tai tauottaa toiston.
- ■ (Pysäytä)-painike: pysäyttää toiston.
- ◀/▶ (Ohita) tai ▶▶/▶▶▶ (Ohita)-painikkeet: Käytä hyppäämään nykyisen kappaleen alkuun tai seuraavan alkuun.
- REPEAT-painike: vaihtaa toistotilan tilaan Toistettava.
- SHUFFLE-painike: vaihtaa toistotilan tilaan Satunnaistoisto.

Painiketoimintojen selitys: toistotiedot

- DISPLAY (Etulevy): Toistuva painaminen toiston aikana mahdollistaa etunäytössä näkyvien toistotietojen vaihtamisen.

HUOM!

- Voit asettaa tämän laitteen kytkeytymään automaattisesti PÄÄLLE, kun AirPlay-laite aloittaa toiston.
- Voit vaihtaa tämän laitteen verkkonimen, joka näkyy AirPlay-laitteessa.
- Voit ohjata tämän laitteen äänenvoimakkuutta AirPlay-laitteesta toiston aikana.
- Laite on AirPlay 2-yhteensopiva.
- Katso tietoja AirPlaysta Applen viralliselta verkkosivulta.
- AirPlay-audiota ei voida välittää MusicCast Networkiin.

Yhteenliittyvät linkit

- ”Verkon määrittäminen” (s. 77)
- ”Äänenvoimakkuuden kytkeyttäminen tämän tuotteen kanssa, kun toistetaan AirPlay/Bluetooth-laitteelta” (s. 69)
- ”Etunäytön vaihto” (s. 39)

Internetradiion kuuntelu

Internetradioaseman valinta

Kun tämä laite on yhdistetty verkkoon, voit valita ja toista internetradioasemia.

1 Painamalla kauko-ohjaimen NET-painiketta toistuvasti vaihda tuloksi ”Net Radio”.

2 Valitse sisältö kohdistinpainikkeilla ja paina ENTER-painiketta.

Toisto alkaa.

Painiketoimintojen selitys: toistopainikkeet

- ▶/■ (Toista/Tauota)-painike: aloittaa toiston (ei tauota).
- (Pysäytä)-painike: pysäyttää toiston.

Painiketoimintojen selitys: toistotiedot

- NOW PLAYING-painike: näyttää internetradioaseman toistotiedot etunäytössä.
- DISPLAY (Etulevy): Toistuva painaminen toiston aikana mahdollistaa etulevyssä näkyvien toistotietojen vaihtamisen.

Painiketoimintojen selitys: sisältöön liittyvät

- Kohdistinpainikkeet: Käytä luokkien kuten internet-radioaseman tai lajien valintaan.
- ENTER-painike: Paina, kun internetradioasema valitaan sen soittamisen aloittamiseksi. Kun luokka on valittu, paina siirtyäksesi yhden tason alaspäin.
- RETURN-painike: näyttää yhden tason ylöspäin.
- HOME-painike: näyttää kaikkein ylimmän tason.

HUOM!

- Voit tallentaa suosikkisisältösi muistipaikoille ja sen jälkeen käyttää sitä helposti.
- Joitakin internetradioasemia ei ole ehkä saatavissa kaikkina aikoina.
- Tämä laite käyttää airable.Radio-palvelua. airable on airable GmbH-yhtiön tarjoama palvelu. Tätä palvelua saatetaan muuttaa, se voidaan keskeyttää tai lopettaa ilmoituksetta. Huomioi, että Yamaha-yhtiö ei ole mitenkään vastuussa tästä.

Yhteenliittyvät linkit

- ”Verkkoyhteyden tekeminen” (s. 29)
- ”Suosikkisisällön tallennus muistipaikoille” (s. 71)
- ”Etunäytön vaihto” (s. 39)

Suoratoistopalvelujen kuuntelu

Suoratoistopalvelujen kuuntelu

Kun tämä tuote yhdistetään verkkoon, voit toistaa eri suoratoistopalvelujen jakamaa sisältöä.

Saadaksesi tietoa tuetuista suoratoistopalveluista mene tuotetietosivuille Yamahan verkkosivulla tai katso tietoja kohdasta MusicCast Controller.

Seuraava verkkosivu myös tarjoaa lisätietoja erilaisista suoratoistopalveluista.

<https://manual.yamaha.com/av/mc/ss/>

HUOM!

- Jotkut suoratoistopalvelut vaativat kirjautumisen niiden maksullisiin palveluihin. Lisätietoja kustakin palvelun tarjoajasta saat niiden virallisilta verkkosivuilta.
- Suoratoistopalveluja saatetaan muuttaa, keskeyttää tai lopettaa ilmoituksetta. Huomioi, että Yamaha-yhtiö ei ole mitenkään vastuussa tästä.

Yhteenliittyvät linkit

- ”Verkon määrittäminen” (s. 77)
- ”MusicCast-verkkoon rekisteröityminen” (s. 35)

Musiikin toisto USB-laitteella

Musiikin toisto USB-laitteella

Tässä selitetään, miten toistetaan musiikkiedostoja, jotka on tallennettu tämän tuotteen USB-laitteeseen. Etulevy

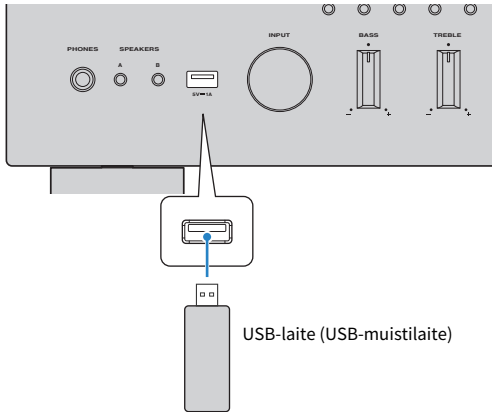

1 Kytke USB-laite USB-porttiin.

2 Vaihda tulolähteeksi ”USB”.



3 Valitse sisältö kohdistinpainikkeilla ja paina ENTER-painiketta.

Kun olet valinnut kappaleen, sen toisto alkaa.

Painiketoimintojen selitys: toistopainikkeet

- ▶/■ (Toista/Tauota)-painike: aloittaa tai tauottaa toiston.
- (Pysäytä)-painike: pysäyttää toiston.
- ◀◀/▶▶ (Ohita) tai ▶▶/▶▶ (Ohita)-painikkeet: Käytä hyppäämään nykyisen kappaleen alkuun tai seuraavan alkuun.
- REPEAT-painike: vaihtaa toistotilan tilaan Toistettava. Tarkasta etunäytössä näkyvät asetukset.
 - Off: ottaa Toistettava-tilan pois käytöstä.
 - One: toistaa tämänhetkistä kappaletta toistuvasti.
 - All: toistaa kaikki albumin (tai kansion) kappaleet toistuvasti.
- SHUFFLE-painike: vaihtaa toistotilan tilaan Satunnaistoisto. Tarkasta etunäytössä näkyvät asetukset.
 - Off: ottaa Satunnaistoisto-tilan pois käytöstä.
 - On: toistaa kaikki albumin (tai kansion) kappaleet satunnaisessa järjestyksessä.

Painiketoimintojen selitys: toistotiedot

- NOW PLAYING-painike: näyttää etunäytössä soittotiedot juuri toistettavalle kappaleelle.
- DISPLAY (Etulevy): Toistuva painaminen toiston aikana mahdollistaa etulevyssä näkyvien toistotietojen vaihtamisen.

Painiketoimintojen selitys: sisältöön liittyvät

- Kohdistinpainikkeet: musiikkiedostojen, -kansioiden jne. valintaan
- ENTER-painike: paina, kun kansio valitaan siirrettäväksi yksi taso alaspäin. Paina, kun musiikkiedosto valitaan sen toistamisen aloittamiseksi.
- RETURN-painike: näyttää yhden tason ylöspäin.
- HOME-painike: näyttää kaikkein ylimmän tason.

HUOM!

- Kun on paljon tiedostoja, saattaa kulua aikaa niiden lataamiseen. Tässä tapauksessa ”Loading...” näkyy etunäytössä.
- Jotkin tekstimerkit eivät ole käytössä, ja ”_” näkyy.
- Yhteensä 500 kappaletta voidaan toistaa. Kappaleiden maksimimäärä saattaa olla alhaisempi riippuen kansion rakenteesta.
- Huolehdi, että pysäytät toiston ennen USB-laitteen irrottamista.
- USB-laitteet voidaan yhdistää suoraan tuotteen USB-porttiin. Älä käytä jatkojohtoja jne.
- Virtaa ei voida välittää USB-laitteeseen, kun laite on valmiustilassa. USB-portti ei ole laitteiden lataamista varten.
- Voit tallentaa suosikkisisältösi muistipaikoille ja sen jälkeen käyttää sitä helposti.
- Kun USB-laite on yhdistetty tähän tuotteeseen ensimmäistä kertaa, ylimmän kansion (juurikansio) ensimmäistä kappaletta toistetaan automaattisesti.

Yhteenliittyvät linkit

- ”Tuetut USB-laitteet” (s. 117)
- ”Tässä laitteessa tuetut tiedostoformaatit (verkko/USB)” (s. 118)
- ”Automaattitoiston asetus” (s. 70)
- ”Etunäytön vaihto” (s. 39)
- ”Suosikkisisällön tallennus muistipaikoille” (s. 71)

Kappaleiden toisto mediapalvelimilla (PC/NAS)

Kappaleiden toisto mediapalvelimilla (PC/NAS)

Kun tämä tuote on yhdistetty verkkoon, se voi toistaa mediapalvelimeen tallennettuja musiikkitiedostoja, kun tämä mediapalvelin on yhdistetty samaan palvelimeen.

HUOM!

On otettava käyttöön median jakamisasetus kullekin laitteelle tai mediapalvelinohjelmistolle etukäteen. Lisätietoja saa kunkin laitteen ja ohjelmiston käyttöohjeesta.

1 Painamalla kauko-ohjaimen NET-painiketta toistuvasti vaihda tuloksi ”Server”.



2 Valitse mediapalvelin kohdistinpainikkeilla ja sen jälkeen paina ENTER-painiketta.

3 Valitse sisältö kohdistinpainikkeilla ja paina ENTER-painiketta.

Kun olet valinnut kappaleen, sen toisto alkaa.

Painiketoimintojen selitys: toistopainikkeet

- ▶/■ (Toista/Tauota)-painike: aloittaa tai tauottaa toiston.
- (Pysäytä)-painike: pysäyttää toiston.
- ◀◀/▶▶ (Ohita) tai ▶▶/▶▶ (Ohita)-painikkeet: Käytä hyppäämään nykyisen kappaleen alkuun tai seuraavan alkuun.
- REPEAT-painike: vaihtaa toistotilan tilaan Toistettava. Tarkasta etunäytössä näkyvät asetukset.
 - Off: ottaa Toistettava-tilan pois käytöstä.
 - One: toistaa tämänhetkistä kappaletta toistuvasti.
 - All: toistaa kaikki albumin (tai kansion) kappaleet toistuvasti.
- SHUFFLE-painike: vaihtaa toistotilan tilaan Satunnaistoisto. Tarkasta etunäytössä näkyvät asetukset.
 - Off: ottaa Satunnaistoisto-tilan pois käytöstä.
 - On: toistaa kaikki albumin (tai kansion) kappaleet satunnaisessa järjestyksessä.

Painiketoimintojen selitys: toistotiedot

- NOW PLAYING-painike: näyttää etunäytössä soittotiedot juuri toistettavalle kappaleelle.
- DISPLAY (Etulevy): Toistuva painaminen toiston aikana mahdollistaa etulevyssä näkyvien toistotietojen vaihtamisen.

Painiketoimintojen selitys: sisältöön liittyvät

- Kohdistinpainikkeet: musiikkitiedostojen, -kansioiden jne. valintaan
- ENTER-painike: paina, kun kansio valitaan siirrettäväksi yksi taso alaspäin. Paina, kun musiikkitiedosto valitaan sen toistamisen aloittamiseksi.
- RETURN-painike: näyttää yhden tason ylöspäin.

TOISTO > Kappaleiden toisto mediapalvelimilla (PC/NAS)

- HOME-painike: näyttää kaikkein ylimmän tason.

HUOM!

- Voit määrittää sen niin, että tämä tuote kytkeytyy PÄÄLLE automaattisesti, kun alat toistaa musiikkia mediapalvelimella.
- Jo audio katkeaa, kun on yhdistetty langattomaan verkkoon, yhdistä langalliseen verkkoon.
- Toistoa voidaan hallita digitaaliselta mediaohjaimelta (DMC).
- Voit tallentaa suosikkisisältösi muistipaikoille ja sen jälkeen käyttää sitä helposti.

Yhteenliittyvät linkit

- "Automaattitoiston asetus" (s. 70)
- "Verkon määrittäminen" (s. 77)
- "Suosikkisisällön tallennus muistipaikoille" (s. 71)
- "Tässä laitteessa tuetut tiedostoformaatit (verkko/USB)" (s. 118)
- "Etunäytön vaihto" (s. 39)

Option-valikko (kunkin ohjelmälähteen asetukset)

Option-valikon perustoiminta

Voit asettaa toistoon liittyvät toiminnot sopiviksi tällä hetkellä toistettavalle lähteelle. Option-valikon peruskäyttömenetelmät ovat seuraavat.

1 Paina OPTION-painiketta.



2 Käyttämällä kohdistinpainikkeita (▲/▼) valitse kohde ja paina ENTER-painiketta.

Palataksesi valikon tasoon paina RETURN-painiketta.

3 Valitse haluamasi asetus kohdistinpainikkeilla (◀/▶).

4 Paina OPTION-painiketta.

Nyt määrittäminen on tehty.

Yhteenliittyvät linkit

- "Valikon rakenne" (s. 74)
- "Option-valikkolista" (s. 64)

Option-valikkolista

Seuraavat asetukset ovat käytettävissä Option-valikossa.

Asetuskohta		Sivu
Volume Trim	In. Trim (Input Trim)	65
Signal Info.	FORMAT	66
	SAMPLING	66
Auto Preset		50
Clear Preset		53
Init Scan (Initial Scan)		67
Tune AID		68
Vol. Interlock (Volume Interlock)		69
Auto Playback		70

HUOM!

Option-valikossa käytettävissä olevat asetukset vaihtelevat ohjelmalähteen mukaan. Vain kohteet, jotka voidaan määrittää, näkyvät etunäytössä.

Ohjelmälähteiden välisen äänenvoimakkuuseron korjaus

Korjaa ohjelmälähteiden välisen äänenvoimakkuuseron. Jos se häiritsee sinua, kun äänenvoimakkuus tulee suuremmaksi/pienemmäksi ohjelmälähdettä muutettaessa, käytä tätä asetusta sen hienosäätöön.

Option-valikko

”Volume Trim” > ”In. Trim (Input Trim)”

Asetusarvo

-10,0 dB - +10,0 dB (0,5 dB:n välein)

Oletusarvo

0,0 dB

HUOM!

Jokainen ohjelmälähde voidaan säätää erikseen.

Yhteenliittyvät linkit

”Option-valikon perustoiminta” (s. 63)

Audiosignaalityöjien näyttö

■ Formaattitietöjien näyttö

Voit näyttää toistettavan audiosignaalin formaattitiedot.

Option-valikko

”Signal Info.” > ”FORMAT”

Yhteenliittyvät linkit

”Option-valikon perustoiminta” (s. 63)

■ Näytetaajuuden näyttö

Voit näyttää toistettavan audiosignaalin näytetaajuustiedot.

Option-valikko

”Signal Info.” > ”SAMPLING”

Yhteenliittyvät linkit

”Option-valikon perustoiminta” (s. 63)

DAB-radioasemien ensihaun käynnistys

Malli:

Yhdistynyt kuningaskunta, Eurooppa, Venäjä ja Australia

Käynnistää DAB-radioasemien ensihaun.

Option-valikko

”Init Scan (Initial Scan)”

- 1 Valitse ”TUNER” ohjelmalähteeksi.**
- 2 Painamalla BAND-painiketta valitse DAB-kaista.**
- 3 Paina OPTION-painiketta.**
- 4 Valitse kohdistinpainikkeilla ”Init Scan (Initial Scan)” ja paina ENTER-painiketta.**
- 5 Paina ENTER-painiketta käynnistääksesi ensihaun.**

Ensihaun päätyttyä tämä laite virittää automaattisesti ensimmäiselle DAB-radioasemalle taajuusjärjestyksessä.

HUOM!

- Jos käynnistät ensihaun uudestaan, muistiin jo tallentuneet DAB-radioasemat häviävät muistipaikoilta.
- Ellei ensihaku löydä yhtään DAB-radioasemaa, painamalla ENTER-painiketta käynnistä ensihaku uudestaan.

Yhteenliittyvät linkit

”Option-valikon perustoiminta” (s. 63)

DAB-kanavatunnuksen vastaanotettavan signaalin voimakkuus

Malli:

Yhdistynyt kuningaskunta, Eurooppa, Venäjä ja Australia

Voit tarkastaa kunkin vastaanotettavan DAB-kanavan signaalin voimakkuuden.

Option-valikko

”Tune AID”

- 1 Valitse ”TUNER” ohjelmalähteeksi.**
- 2 Painamalla BAND-painiketta valitse DAB-kaista.**
- 3 Paina OPTION-painiketta.**
- 4 Valitse kohdistinpainikkeilla ”Tune AID” ja paina ENTER-painiketta.**
- 5 Valitse haluamasi DAB-kanavatunnus kohdistinpainikkeilla.**

DAB-kanavatunnuksen vastaanottovoimakkuus näytetään numeroilla 0 (ei mitään) - 100 (paras).

- 6 Paina OPTION-painiketta.**

Nyt tarkastus on tehty.

Yhteenliittyvät linkit

”Option-valikon perustoiminta” (s. 63)

Äänvoimakkuuden kytkettäminen tämän tuotteen kanssa, kun toistetaan AirPlay/Bluetooth-laitteelta

Kun valitaan AirPlay/Bluetooth-tulo, voit asettaa, linkitätkö äänvoimakkuuden tämän tuotteen kanssa. Jos asetat mihin tahansa muuhun kohtaan kuin Off, tämän tuotteen äänvoimakkuutta voidaan säätää AirPlay- tai Bluetooth-laitteella.

Option-valikko

”Vol. Interlock (Volume Interlock)”

Asetusarvo

Off	Ottaa äänvoimakkuuden säädön AirPlay- ja Bluetooth-laitteista pois käytöstä.
Ltd	Mahdollistaa äänvoimakkuuden mykistämisen ja hallinnan alueella -96,5 - -40,0 dB.
Full	Mahdollistaa äänvoimakkuuden mykistämisen ja hallinnan alueella -96.5 - 0,0 dB.

Oletusarvo

Ltd

HUOM!

Äänvoimakkuuden kytketyys ei ole käytettävissä kaikissa Bluetooth-laitteissa.

Yhteenliittyvät linkit

”Option-valikon perustoiminta” (s. 63)

Automaattitoiston asetus

Tämä toiminto säättää, toistetaanko mediapalvelimien tai USB-laitteiden sisältöä automaattisesti.

Option-valikko

”Auto Playback”

Asetusarvo

Off	Ottaa automaattitoiston pois käytöstä.
On	Kun virta on kytketty PÄÄLLE tai tuloa vaihdetaan, viimeksi toistettua sisältöä aletaan toistaa automaattisesti.

Oletusarvo

On

HUOM!

- Automaattinen toisto voidaan asettaa vain, jos tulona on ”Server” tai ”USB”.
- Automaattitoisto ei ehkä toimi joillakin tulolähteillä tai sisällöillä.

Yhteenliittyvät linkit

”Option-valikon perustoiminta” (s. 63)

HYÖDYLLISIÄ TOIMINTOJA

Muistipaikkatoiminnot

Suosikkisisällön tallennus muistipaikoille

Voit helposti palauttaa suosikkisisältösi myöhemmin (kuten mediapalvelimien tai USB-laitteiden tai internetradioasemien musiikin) tallentamalla sen muistipaikalle.

■ Muistipaikkatallennus

Sisältö, jota voidaan tallentaa, sisältää ”TUNER”, ”Server”, ”Net Radio”, ”USB” ja joitakin suoratoistopalveluja.

- 1 Valitse radioasemat, jotka haluat tallentaa, tai toista kappaleita ja internetradioasemia.**
- 2 Paina MEMORY-painiketta.**

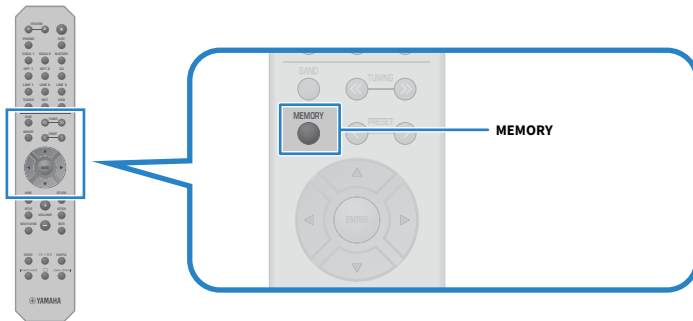

Tallennettavan muistipaikan numero ja sisältö näkyvät etunäytössä. ”Empty” näkyy, jos ei tallenneta.

- 3 Valitse tallennettava muistipaikka PRESET-painikkeella.**
- 4 Paina MEMORY-painiketta.**

Tallennetut muistipaikkanumerot ja ”MEMORIZED” tai ”Memorized” näkyvät.

Nyt tallennus on tehty.

HUOM!

- Painamalla MEMORY-painiketta 3 sekuntia tai pidempään voit tallentaa tyhiä muistipaikkanumeroita automaattisesti. Kun tulona on ”TUNER”, radioasema tallennetaan seuraavalle tyhjälle muistipaikalle aikaisemmin tallennusta muistipaikasta katsottuna.
- Palatakseksi alkuperäiseen näyttöön tallentamatta paina RETURN-painiketta.
- Kun verkkotulo tai USB-tulo valitaan, yhteensä 40 erilaista toistettavaa kappaletta tai asemaa voidaan tallentaa.
- Sisältötyyppi, joka voidaan tallentaa, saattaa vaihdella suoratoistopalveluille ja ”Net Radio” valitun radioaseman tai palvelun mukaan.

Muistipaikalle tallennetun sisällön palautus

Valitse sisältö, jota haluat kuunnella, muistipaikoille tallennetusta sisällöstä (kuten mediapalvelimien tai USB-laitteiden tai internetradioasemien musiikista).

■ Muistipaikan palautus

1 Paina TUNER-painiketta, NET-painiketta tai USB-painiketta.

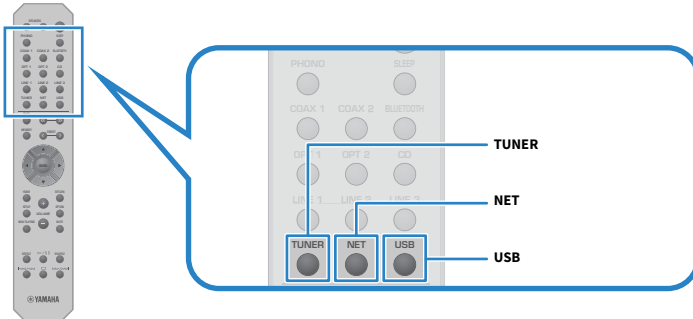

2 Paina PRESET-painiketta valitaksesi sisällön, jota haluat kuunnella.

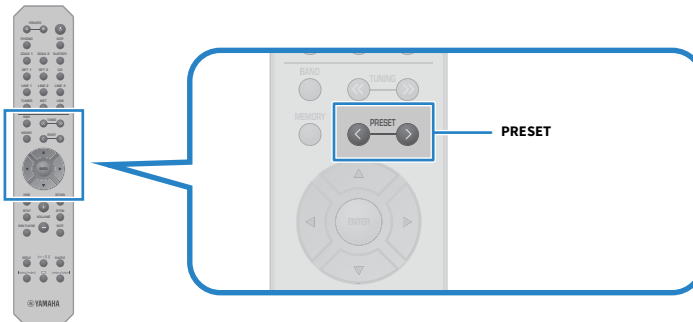

3 Paina ENTER-painiketta.

Valitun sisällön toisto käynnistyy.

HUOM!

- Jos muistipaikkoja ei ole tallennettu laisinkaan, "No Presets" näkyy etunäytössä.
- Voit käyttää MusicCast Controller-sovellusta katsoaksesi listaa tai poistaaksesi tallennetun sisällön (kappaleen tai radioaseman nimi).
- "TUNER"-muistipaikat voidaan palauttaa vain, kun tuloksi on asetettu "TUNER". Jotkut muistipaikat, kuten "USB", "Server", "Net Radio" ja/tai suoratoistopalvelut, voidaan palauttaa vain, jos tulona on "USB" tai "NET" (joka voidaan valita NET-painikkeella).
- Muistipaikat voidaan palauttaa vain, kun virta on kytketty PÄÄLLE.

Uniajastintoiminto

Uniajastimen ajan määrittäminen

Kun määrätty aika on kulunut, laite menee valmiustilaan.

1 Aseta haluamasi aika uniajastimelle painamalla SLEEP-painiketta toistuvasti.

Voit valita POIS PÄÄLTÄ, 120, 90, 60 tai 30 minuuttia.

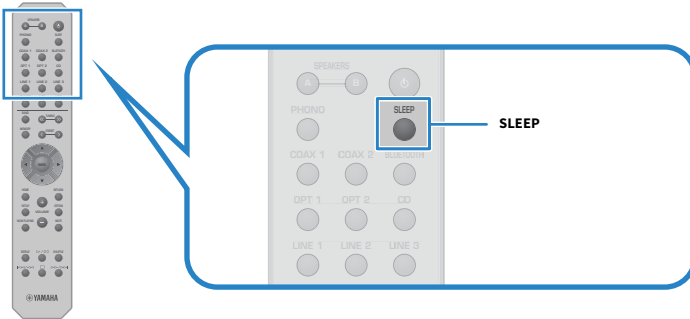

Etulevyn SLEEP-merkkivalo välkkyi, kun uniajastimen asetusta tehdään.

Kun asetusta on tehty, SLEEP-merkkivalo syytty.

HUOM!

- Peruuttaaksesi uniajastimen valitse POIS PÄÄLTÄ.
- Jos asetat tämän laitteen valmiustilaan, se peruuttaa uniajastinasetuksen.

ASETUKSET

Valikot

Valikon rakenne

Tässä tuotteessa on seuraavat valikot riippuen käytöstä.

Setup-valikko:

Tuotteen toimintojen yksityiskohtaista määrittystä varten. Tee asetukset kauko-ohjaimella samalla, kun katsot etunäyttöä.

Advanced Setup-valikko:

Tuotteen järjestelmäasetuksia jne. voidaan säätää vain etulevystä.

HUOM!

Toistoon liittyviä asetuksia ja tietoja voidaan hallita Option-valikosta.

Yhteenliittyvät linkit

- ”Option-valikkolista” (s. 64)
- ”Setup-valikon kohdelista” (s. 76)
- ”Advanced Setup-valikon kohdelista” (s. 87)

Setup-valikko (toimintoasetusten muuttaminen)

Setup-valikon perustoiminta

Tuotteen toimintojen yksityiskohtaista määrittystä varten. Setup-valikon peruskäyttömenetelmät ovat seuraavat.

1 Paina SETUP-painiketta.



2 Käyttämällä kohdistinpainikkeita (▲/▼) valitse kohde ja paina ENTER-painiketta.

Palataksesi valikon tasoon paina RETURN-painiketta.

3 Valitse haluamasi asetusarvo kohdistinpainikkeilla.

4 Paina SETUP-painiketta.

Nyt määrittäminen on tehty.

Yhteenliittyvät linkit

- ”Valikon rakenne” (s. 74)
- ”Setup-valikon kohdelista” (s. 76)

Setup-valikon kohdelista

Setup-valikon kohteet ovat seuraavat.

Asetuskohta	Sivu	
Network	Connection	77
	Information	
	IP Address	
	DMC Control	
	Network Stdby (Network Standby)	
	Network Name	
	Network Update	
	MC Pwr Intlock (MusicCast Power Interlock)	
Bluetooth	Bluetooth	82
	Standby (Bluetooth Standby)	
Volume	Max Volume	83
	Initial Volume	
AutoPowerStdby (Auto Power Standby)	84	
ECO Mode	85	

Verkon määrittäminen

■ Verkkoon yhdistämisen menetelmän (langallinen/langaton) asetus

Tämä asettaa tämän laitteen verkkoon yhdistämisen menetelmän.

Setup-valikko

”Network” > ”Connection”

Asetusarvo

Wired	Yhdistää verkkokaapelin välityksellä.
Wireless	Yhdistää Wi-Fi:n välityksellä.

Yhteenliittyvät linkit

- ”Verkkoyhteyden tekeminen” (s. 29)
- ”Langattoman verkkoon yhdistämistavan valinta” (s. 112)
- ”Setup-valikon perustoiminta” (s. 75)

■ Verkkotietojen tarkastus

Näyttää tämän laitteen verkkotiedot.

Setup-valikko

”Network” > ”Information”

NEW FW	Laiteohjelmiston päivitys saatavilla tai ei
STATUS	Verkkoliitinkytkentöjen tila
MC NET	MusicCast Network-valmistelujen tila
MAC	Tämän tuotteen MAC-osoite (MAC-osoite eroaa riippuen siitä, onko verkkoliitäntä langallinen vai langaton)
SSID	Tukiasema, johon tämä laite on yhdistetty (näkyvä vain Wi-Fi-yhteyksille)
IP	Tämän tuotteen IP-osoite
SUBNET	Aliverkon peite
GATEWAY	Oletusyhdyksikäytävän IP-osoite
DNS P	Ensisijaisen DNS-palvelimen IP-osoite
DNS S	Toissijaisen DNS-palvelimen IP-osoite

Yhteenliittyvät linkit

”Setup-valikon perustoiminta” (s. 75)

■ Verkkotietojen automaattinen määrittäminen (DHCP-toiminto)

Tämä toiminto määrittää automaattisesti tämän laitteen verkkotiedot (IP-osoite, aliverkon maski, oletusyhdyksikäytävä jne.) käyttämällä DHCP-palvelinta.

Setup-valikko

”Network” > ”IP Address” > ”DHCP”

Asetusarvo

Off	DHCP-palvelinta ei käytetä. Määrittää verkkotiedot manuaalisesti.
On	DHCP-palvelinta käytetään. Määrittää verkkotiedot automaattisesti.

Oletusarvo

On

Yhteenliittyvät linkit

”Setup-valikon perustoiminta” (s. 75)

■ Verkkotietojen määrittäminen manuaalisesti

Tämä selittää, miten tämän laitteen verkkotiedot määritetään (IP-osoite, aliverkon maski, oletusyhdyskäytävä jne.) manuaalisesti.

Setup-valikko

”Network” > ”IP Address”

- 1 Valitse ”Off” kohteeseen ”DHCP”.**
- 2 Valitse ”Manual Setting” ja paina ENTER-painiketta.**
- 3 Valitse kohde, jonka haluat asettaa, kohdistinpainikkeilla (▲/▼).**
- 4 Käytä kohdistinpainikkeita (◀/▶) siirtämään kohdistimen sijaintia ja kohdistinpainikkeita (▲/▼) asettamaan verkkotiedot.**
- 5 Paina ENTER-painiketta.**
- 6 Jos haluat asettaa eri kohteen, toista vaiheet 2 - 4.**
- 7 Paina SETUP-painiketta.**

Nyt määrittäminen on tehty.

Yhteenliittyvät linkit

”Setup-valikon perustoiminta” (s. 75)

■ Toimintojen määrittäminen digitaaliselta mediaohjaimelta

Tämä määrittää, voiko tätä laitetta hallita digitaaliselta mediaohjaimelta (DMC). Kun se on käytössä, tämän laitteen toistoa voidaan hallita DMC:ltä samassa verkossa kuin laite.

Setup-valikko

”Network” > ”DMC Control”

Asetusarvo

Disable	Ottaa hallinnan DMC:ltä pois käytöstä.
Enable	Ottaa hallinnan DMC:ltä käyttöön.

Oletusarvo

Enable

Yhteenliittyvät linkit

”Setup-valikon perustoiminta” (s. 75)

■ Verkkovalmiustilan määrittäminen

Tämä asettaa, voidaanko tämän laitteen virta kytkeä PÄÄLLE verkkolaitteesta.

Setup-valikko

”Network” > ”Network Stdb (Network Standby)”

Asetusarvo

Off	Ottaa verkkovalmiustilan pois käytöstä.
On	Ottaa verkkovalmiustilan käyttöön. Tämä kuluttaa enemmän energiaa kuin kun se on tilassa ”Off”.
Auto	Ottaa verkkovalmiustilan käyttöön. Kun tuote on verkkovalmiustilassa, jos ”Standby (Bluetooth Standby)” kohteessa ”Bluetooth” on asetettu tilaan ”Off” ja verkko katkaistaan tietyn ajan ajaksi, tuote menee virransäästötilaan energian säästämiseksi.

Oletusarvo

Auto

HUOM!

- Kun ”Network Stdb (Network Standby)” on asetettu tilaan ”Off”, ”Standby (Bluetooth Standby)” kohteessa ”Bluetooth” on pois käytöstä.
- Kun se on virransäästötilassa, tätä laitetta ei voida kytkeä PÄÄLLE verkkolaitteesta, vaikka se on yhdistetty verkkokaapelin välityksellä. Kytke tämän laitteen virta PÄÄLLE manuaalisesti.

Yhteenliittyvät linkit

- ”Bluetoothin määrittäminen” (s. 82)
- ”Setup-valikon perustoiminta” (s. 75)

■ Tämän laitteen verkkonimen asetus

Voit vaihtaa tämän laitteen verkkonimen, joka näkyy verkossa.

Setup-valikko

”Network” > ”Network Name”

1 Paina ENTER-painiketta.

2 Käytä kohdistinpainikkeita (◀/▶) siirtämään kohdistimen sijaintia ja kohdistinpainikkeita (▲/▼) muokkaamaan nimeä.

Syötä merkit PRESET (>)-painikkeella ja poista ne PRESET (<)-painikkeella.

3 Paina ENTER-painiketta.

4 Paina SETUP-painiketta.

Nyt määrittäminen on tehty.

Yhteenliittyvät linkit

”Setup-valikon perustoiminta” (s. 75)

■ Laiteohjelmiston (firmware) päivitys

Laiteohjelmisto päivitetään lisäämään tämän laitteen toimivuutta ja/tai ratkaisemaan ongelmia.

Voit ladata viimeisimmän laiteohjelmiston Yamahan verkkosivulta. Lisätietoja varten tarkasta tiedot, jotka tarjotaan laiteohjelmiston mukana, kun päivität sitä.

Setup-valikko

”Network” > ”Network Update”

Vaihtoehdot

Perform Update	Päivitä tämän laiteohjelmisto verkon kautta. Tämä kohde näytetään vain, kun uusi laiteohjelmisto on saatavilla.
Version	Näyttää laiteohjelmiston version.
ID	Näyttää tämän laitteen yksittäisen System ID:n.

HUOM!

- Kun on päivitysilmoitus uusimmasta laiteohjelmistosta, paina ENTER-painiketta laiteohjelmiston päivittämiseksi.
- Älä tee muita toimenpiteitä kuin tämän, kun päivität laiteohjelmistoa. Ennen päivityksen suorittamista tarkasta tiedot, jotka tarjotaan laiteohjelmiston mukana.

Yhteenliittyvät linkit

- ”Laiteohjelmiston (firmware) päivitys” (s. 93)
- ”Setup-valikon perustoiminta” (s. 75)

■ Virran yhteenkytkennän määrittäminen MusicCast-yhteensopivien laitteiden ja tämän laitteen välillä

Tämä toiminto mahdollistaa sen, asetetaanko MusicCast-yhteensopivat laitteet (orja) kytkeytymään PÄÄLLE samanaikaisesti tämän laitteen (isäntä) kanssa, kun se kytetään PÄÄLLE.

ASETUKSET > Setup-valikko (toimintoasetusten muuttaminen)

Setup-valikko

”Network” > ”MC Pwr Intlock (MusicCast Power Interlock)”

Asetusarvo

Off	Ei linkitä tämän laitteen virtaa ja MusicCast-yhteensopivien laitteiden virtaa.
On	Linkittää tämän laitteen virran ja MusicCast-yhteensopivien laitteiden virran.

Oletusarvo

Off

Yhteenliittyvät linkit

”Setup-valikon perustoiminta” (s. 75)

Bluetoothin määrittäminen

■ Bluetoothin käytön määrittäminen

Tämä asettaa, käytetäänkö Bluetooth-toimintoa vai ei.

Setup-valikko

”Bluetooth” > ”Bluetooth”

Asetusarvo

Off	Ottaa Bluetooth-toiminnon pois käytöstä.
On	Ottaa Bluetooth-toiminnon käyttöön.

Oletusarvo

On

Yhteenliittyvät linkit

- ”Bluetooth®-liitännän välityksellä toistaminen” (s. 54)
- ”Setup-valikon perustoiminta” (s. 75)

■ Bluetooth-valmiustilan määrittäminen

Tämä asettaa, voidaanko tämän laitteen virta kytkeä PÄÄLLE Bluetooth-laitteesta. Kun asetus on ”On”, tämä laite kytkeytyy automaattisesti PÄÄLLE, kun yhteys luodaan Bluetooth-laitteen kanssa.

Setup-valikko

”Bluetooth” > ”Standby (Bluetooth Standby)”

Asetusarvo

Off	Ottaa Bluetooth-valmiustilatoiminnon pois käytöstä.
On	Ottaa Bluetooth-valmiustilatoiminnon käyttöön. Tämä kuluttaa enemmän energiaa kuin kun se on asetettu tilaan ”Off”.

Oletusarvo

On

HUOM!

Tämä asetus ei ole käytettävissä, jos ”Network Stdby (Network Standby)”-asetuskohdassa Setup-valikossa on asetus ”Off”.

Yhteenliittyvät linkit

- ”Verkon määrittäminen” (s. 77)
- ”Setup-valikon perustoiminta” (s. 75)

Äänvoimakkuuden määrittäminen

■ Maksimiäänvoimakkuuden asetus

Tämä asettaa maksimiäänvoimakkuuden, jota voidaan säätää kauko-ohjaimen jne. VOLUME-painikkeiden avulla.

Setup-valikko

”Volume” > ”Max Volume”

Asetusarvo

-50,0 dB - 0,0 dB (5,0 dB:n välein)

Oletusarvo

0,0 dB

Yhteenliittyvät linkit

”Setup-valikon perustoiminta” (s. 75)

■ Virta PÄÄLLE-äänvoimakkuuden asetus

Tämä asettaa sen äänvoimakkuuden, joka on, kun virta kytketään PÄÄLLE.

Setup-valikko

”Volume” > ”Initial Volume”

Asetusarvo

Off	Käyttää sitä äänvoimakkuutta, joka oli, kun virta meni valmiustilaan viime kerralla.
Mute	Mykistää äänvoimakkuuden.
-96,5 dB - 0,0 dB (0,5 dB:n välein)	Käyttää määritettyä äänvoimakkuutta. On käytössä vain, kun äänvoimakkuus on asetettu matalammaksi kuin ”Max Volume”.

Oletusarvo

Off

Yhteenliittyvät linkit

”Setup-valikon perustoiminta” (s. 75)

Automaattinen virran valmiustila

Tämä asetus saa tämän laitteen virran menemään valmiustilaan automaattisesti.

Setup-valikko

”AutoPowerStdby (Auto Power Standby)”

Asetusarvo

Off	Ei mene valmiustilaan automaattisesti.
On	Menee valmiustilaan, kun mikä tahansa seuraavista ehdoista täyttyy. <ul style="list-style-type: none">• Kun laitetta ei ole käytetty 8 tuntiin• Kun tulolähde on ”NET” (joka voidaan valita NET-painikkeella), ”Bluetooth” tai ”USB” ja ei ole toistettu 20 minuuttiin

Oletusarvo

On

Yhteenliittyvät linkit

”Setup-valikon perustoiminta” (s. 75)

Tuotteen asetus ECO-tilaan

Asettaa tuotteen ECO-tilaan (virransäästötoiminto).

Kun asetus on vaihdettu, painamalla ENTER-painiketta käytä laite uudestaan. Uutta asetusta sovelletaan uudestaan käynnistyksen jälkeen.

Setup-valikko

”ECO Mode”

Asetusarvo

Off	Ottaa ECO-tilan pois käytöstä.
On	Ottaa ECO-tilan käyttöön. Etunäyttö saattaa muuttua tummaksi.

Oletusarvo

Off



Yhteenliittyvät linkit

”Setup-valikon perustoiminta” (s. 75)

Advanced Setup-valikko (järjestelmäasetusten muuttaminen)



Advanced Setup-valikon perustoiminnot

Laitteen järjestelmäasetusten muuttamista varten. Käytä seuraavaa etunäytöstä.

- 1 Jos laitteen virta on PÄÄLLÄ, painamalla -(virta)kytkintä kytke se POIS PÄÄLTÄ.**
- 2 Paina -(virta)kytkintä samalla, kun pidät RETURN alhaalla.**

Advanced Setup-valikko avautuu etunäytössä.



- 3 Kääntämällä SELECT valitse asetuskohde.**
- 4 Painamalla SELECT valitse asetusarvo.**
- 5 Painamalla -(virta)kytkintä kytke virta POIS PÄÄLTÄ.**
- 6 Painamalla -(virta)kytkintä uudestaan kytke virta takaisin PÄÄLLE.**

Asetusten muutoksia sovelletaan.

Yhteenliittyvät linkit

- "Valikon rakenne" (s. 74)
- "Advanced Setup-valikon kohdelista" (s. 87)

Advanced Setup-valikon kohdelista

Advanced Setup-valikon kohteet ovat seuraavat.

Asetuskohta	Sivu
SP IMP. (Speaker Impedance)	88
REMOTE ID	89
TU (Frequency Step)	90
INIT (Initialization)	91
UPDATE (Firmware Update)	95

HUOM!

Vain kohteet, jotka voidaan määrittää, näkyvät etunäytössä.

Kaiuttimien impedanssin vaihto

Vaihtaa tämän laitteen asetukset vastaamaan yhdistettävien kaiuttimien impedanssia.

Advanced Setup-valikko

"SP IMP. (Speaker Impedance)"

Asetusarvo

4ΩMIN	Kaiuttimille, joiden impedanssi on 4 ohmia tai enemmän mutta vähemmän kuin 8 ohmia.
8ΩMIN	Kaiuttimille, joiden impedanssi on 8 ohmia.

Oletusarvo

8ΩMIN

Yhteenliittyvät linkit

"Advanced Setup-valikon perustoiminnot" (s. 86)

Kauko-ohjaimen ID-koodin määrittys

Tämä vaihtaa tämän laitteen pääyksikön kauko-ohjaimen ID-koodin. Normaalisti se tulisi asettaa ”ID1”:ksi.

Advanced Setup-valikko

”REMOTE ID”

Vaihtoehdot

ID1	Asettaa kauko-ohjaimen ID-koodiksi ID1.
AUTO	Määrittää kauko-ohjaimen ID-koodin automaattisesti. Käytä tätä asetusta, kun käytät laitetta kauko-ohjaimella, joka on toimitettu joidenkin Yamahan CD-/verkkosoittimien mukana.

Oletusarvo

ID1

Yhteenliittyvät linkit

”Advanced Setup-valikon perustoiminnot” (s. 86)

FM/AM-viritystaajuusasetuksen muuttaminen

Malli:

Aasia, Taiwan, Keski- ja Etelä-Amerikka

Asettaa tämän laitteen FM/AM-viritystaajuuden maan tai alueen mukaan.

Advanced Setup-valikko

”TU (Frequency Step)”

Asetusarvo

FM100/AM10	Säätää FM-taajuuden 100 kHz:n askelittain ja AM-taajuuden 10 kHz:n askelittain.
FM50/AM9	Säätää FM-taajuuden 50 kHz:n askelittain ja AM-taajuuden 9 kHz:n askelittain.

HUOM!

Esiasetukset (tallennetut radioasemat) ja taajuus alustetaan, jos vaihdat radionviritystaajuuden askelmia.

Yhteenliittyvät linkit

- ”Radion kuuntelun valmistelu” (s. 44)
- ”Advanced Setup-valikon perustoiminnot” (s. 86)

Alustusasetukset

Alustaa (nollaa) tämän laitteen eri asetukset.

Advanced Setup-valikko

"INIT (Initialization)"

Vaihtoehdot

ALL	Alustaa kaikki asetukset.
NETWORK	Alustaa verkkoon liittyvät asetukset.
CANCEL	Peruuttaa alustuksen.

Oletusarvo

CANCEL

Yhteenliittyvät linkit

"Advanced Setup-valikon perustoiminnot" (s. 86)

PÄIVITYS

Laiteohjelmistoversion tarkastus

Laiteohjelmistoversion tarkastus

Tämän laitteen laiteohjelmistoversio voidaan tarkastaa Setup-valikosta. Tee seuraavasti.

- 1 Paina SETUP-painiketta.**
- 2 Valitse ”Network” kohdistinpainikkeilla (▲/▼) ja sitten paina ENTER-painiketta.**
- 3 Sen jälkeen valitse ”Network Update” ja paina ENTER-painiketta.**
- 4 Varmista laiteohjelmiston versio kohdassa ”Version”.**

Laiteohjelmiston versio tulee näkyviin etunäyttöön.

Sulkeaksesi Setup-valikon paina SETUP-painiketta.

HUOM!

Laiteohjelmiston versio voidaan tarkastaa myös MusicCast Controller-valikosta.

Yhteenliittyvät linkit

- ”Verkon määrittäminen” (s. 77)
- ”Laiteohjelmiston (firmware) päivitys” (s. 93)

Laiteohjelmiston (firmware) päivitys

Laiteohjelmiston (firmware) päivitys

Päivitetty laiteohjelmisto tarjotaan, jotta lisättäisiin tämän laitteen toimivuutta ja/tai ratkaistaisiin ongelmia. Lisätietoja laiteohjelmistosta saat Yamahan verkkosivulta. Laiteohjelmisto voidaan päivittää joko internetin välityksellä tai käyttämällä USB-muistilaitetta.

Yhteenliittyvät linkit

- ”Laiteohjelmiston päivitys verkon kautta” (s. 94)
- ”Laiteohjelmiston päivitys USB-muistilaitteen välityksellä” (s. 95)

Laiteohjelmiston päivitys verkon kautta

Jos tämä laite on yhdistetty internetiin ja se on valmis laiteohjelmiston päivitykseen, seuraava viesti tulee näkyviin, kun kytket tämän laitteen PÄÄLLE.



Päivitä laiteohjelmisto seuraavasti verkon kautta tästä viestistä. Jos haluat päivittää myöhemmin, peruuta päivitys painamalla RETURN-painiketta.

HUOMAUTUS

- Älä käytä tätä laitetta tai irrota sen virtajohtoa tai verkkokaapelia laiteohjelmiston päivityksen aikana. Jos prosessi keskeytetään, tästä laitteesta tulee käyttökelvoton. Jos näin tapahtuu, ota yhteyttä valtuutettuun Yamahan huoltokeskukseen korjauttaaksesi sen.

1 Paina ENTER-painiketta.

”Perform Update” näkyy etunäytössä.

2 Paina ENTER-painiketta.

Laiteohjelmiston päivitys käynnistyy.

3 Kun ”Update Success” näkyy etunäytössä, paina -(virta)kytkintä laitteesta.

Tämä päättää laiteohjelmiston päivityksen.

HUOM!

- Laiteohjelmiston päivitykseen kuluu noin 10 minuuttia.
- Laiteohjelmiston päivitys saattaa epäonnistua, jos on ongelmia verkkoyhteyden kanssa. Jos näin tapahtuu, odota jonkin aikaa ja yritä uudelleen, tai käytä USB-muistilaitetta päivittämiseen.
- Voit tarkastaa, onko uusia laiteohjelmistopäivityksiä, valitsemalla seuraavat valikkokohteet järjestyksessä: Setup-valikko > ”Network” > ”Information” > ”NEW FW”.
- Kun uusi laiteohjelmisto on saatavilla, voit tehdä päivityksen Setup-valikon välityksellä > ”Network” > ”Network Update”.

Yhteenliittyvät linkit

- ”Verkon määrittäminen” (s. 77)
- ”Laiteohjelmiston (firmware) päivitys” (s. 93)

Laiteohjelmiston päivitys USB-muistilaitten välityksellä

Voit ladata viimeisimmän laiteohjelmiston Yamahan verkkosivulta, ja laiteohjelmisto voidaan päivittää käyttämällä USB-muistilaitetta. Saadaksesi tietoja laiteohjelmistosta käy Yamahan verkkosivun tuotetietosivuilla.

HUOMAUTUS

- Älä käytä laitetta, irrota virtajohtoa tai irrota USB-muistilaitetta, kun päivität laiteohjelmistoa. Jos prosessi keskeytetään, tästä laitteesta tulee käyttökelvoton. Jos näin tapahtuu, ota yhteyttä valtuutettuun Yamahan huoltokeskukseen korjauttaaksesi sen.

Käytettävästä USB-muistilaitteesta

Käytä USB-muistilaitetta, joka vastaa seuraavia ehtoja.

- USB Mass Storage Class-yhteensopiva
- Formatoitu muodossa FAT16 tai FAT32
- Ei salaustoimintoa
- Ei mitään tietoja (tyhjä)

■ Laiteohjelmiston päivitysmenetelmä

Päivitä laiteohjelmisto seuraavasti. Käytä seuraavaa etunäytöstä.

1 Lataa laiteohjelmisto.

Saadaksesi tietoja laiteohjelmistosta käy Yamahan verkkosivun tuotetietosivuilla.

2 Pura ladatut pakatut tiedostot.

3 Tallenna laiteohjelmisto (binaaritiedostoformaatti) USB-muistilaitteeseen.

Tallenna se ylätasen kansion (juurikansio) päähän USB-muistilaitteelle. Kun tallennat, älä muuta tiedoston nimeä.

4 Kytke USB-muistilaite tämän tuotteen USB-porttiin.

5 Jos laitteen virta on PÄÄLLÄ, painamalla -(virta)kytkintä kytke se POIS PÄÄLTÄ.

6 Paina -(virta)kytkintä samalla, kun pidät RETURN alhaalla.

Advanced Setup-valikko näkyy etunäytössä.

7 Kääntämällä SELECT valitse ”UPDATE.....USB”.

8 Paina DISPLAY.

Laiteohjelmiston päivitys käynnistyy. Kun päivitys on tehty, ”UPDATE SUCCESS”, ”PLEASE...” ja ”POWER OFF” näkyvät järjestyksessä. (Tämä viesti tulee näkyviin noin 10 sekunnin kuluttua.)

9 Painamalla -(virta)kytkintä käännä se POIS PÄÄLTÄ ja sen jälkeen irrota USB-muistilaite tämän laitteen USB-portista.

Tämä päättää laiteohjelmiston päivityksen.

HUOM!

Tämän laitteen laiteohjelmistoversio voidaan tarkastaa Setup-valikosta.

■ Jos tämä tuote ei käynnisty normaalisti laiteohjelmiston päivityksen jälkeen

Päivitä laiteohjelmisto uudestaan seuraavasti.

- 1 Irrota tämän laitteen virtajohto pistorasiasta ja painamalla -(virta)kytkintä kytke se PÄÄLLE.**
- 2 Kytke USB-muistilaite, johon tallensit laiteohjelmiston, tämän tuotteen USB-porttiin.**
- 3 Kytke virtajohto pistorasiaan samalla, kun pidät DIMMER alhaalla.**
- 4 Sen jälkeen kun ”USB UPDATE” näkyy etunäytössä, lopeta DIMMER pitäminen alhaalla.**

Laiteohjelmiston päivitys käynnistyy. Kun päivitys on tehty, ”UPDATE SUCCESS”, ”PLEASE...” ja ”POWER OFF” näkyvät järjestyksessä. (Tämä viesti tulee näkyviin noin 10 sekunnin kuluttua.)

- 5 Painamalla -(virta)kytkintä käännä se POIS PÄÄLTÄ ja sen jälkeen irrota USB-muistilaite tämän laitteen USB-portista.**

Yhteenliittyvät linkit

- ”Laiteohjelmiston (firmware) päivitys” (s. 93)
- ”Laiteohjelmistoversion tarkastus” (s. 92)
- ”Etunäytössä näkyvät virheviestit” (s. 110)

ONGELMAN RATKAISU

Jos luulet, että kyseessä on ongelma

Jos luulet, että kyseessä on ongelma, 1. vaiheena on seuraavan tarkastus

Jos laite lakkaa toimimasta normaalisti, kun käytät sitä, tarkasta seuraavat kohdat ensin.

- Tämän laitteen virtapistokkeet ja audiolaitteet (CD-soitin jne.) on yhdistetty tiukasti virtapistorasioihin.
- Tämän laitteen virta, subwoofer ja audiolaitteet (CD-soitin jne.) on kytkettynä PÄÄLLE.
- Laitteiden väliset kaapelit on yhdistetty lujasti liittimiin.

Ongelmia virta-, järjestelmä- ja/tai kaukosäätimen kanssa

Virta ei kytkeydy PÄÄLLE

● **Laitteen suojaipiiri on aktivoitunut 3 kertaa peräkkäin.**

Jos etulevyn virran merkkivalo vilkkuu, kun yrität kytkeä virtaa PÄÄLLE, se ei mene päälle, jotta laitetta suojattaisiin. Ota yhteyttä valtuutettuun Yamahan huoltokeskukseen korjauttaaksesi sen.

Virta ei kytkeydy POIS PÄÄLLE

● **Sisäinen mikropiiri on lakannut toimimasta, koska laite on saanut ulkoisen sähköiskun (esim. salaman tai liiallisen staattisen sähkön takia) tai koska sähkön jännite on liian pieni.**

Kytke virta POIS PÄÄLTÄ käyttämällä etulevyn -(virta)kytkintä, odota vähintään 15 sekuntia ja sen jälkeen kytke virta PÄÄLLE.

Virta kytkeytyy POIS PÄÄLTÄ heti

● **Olet saattanut yrittää kytkeä virtaa PÄÄLLE, kun kaiutinkaapeleissa on oikosulku.**

Kierrä kunkin kaiutinkaapelin ydinlangat tiukasti ja sen jälkeen yhdistä ne uudestaan tähän laitteeseen ja kaiuttimiin. Katso seuraavasta lisätietoja.

- ”Kaiuttimien kytkeminen” (s. 21)

Virta vaihtuu valmiustilaan automaattisesti

● **Uniajastin aktivoitui.**

Kytke virta takaisin PÄÄLLE ja käynnistä toisto. Katso seuraavasta lisätietoja.

- ”Uniajastimen ajan määrittäminen” (s. 73)

● **Automaattinen virransäätötila aktivoitiin, kun asetettu aika kului ilman laitteen käyttöä.**

Ota Auto Power Standby-toiminto pois käytöstä asettamalla ”AutoPowerStdby (Auto Power Standby)” tilaan ”Off” Setup-valikosta. Katso seuraavasta lisätietoja.

- ”Automaattinen virran valmiustila” (s. 84)

● **Kaiutinkaapeleiden oikosulun vuoksi suojaipiiri aktivoitiin.**

Kierrä kunkin kaiutinkaapelin ydinlangat tiukasti ja sen jälkeen yhdistä ne uudestaan tähän laitteeseen ja kaiuttimiin. Katso seuraavasta lisätietoja.

- ”Kaiuttimien kytkeminen” (s. 21)

● **Äänenvoimakkuus kasvoi liian korkeaksi aktivoiden suojaipiirin.**

Vähennä äänenvoimakkuutta.

Laite ei vastaa ohjaukseen

● **Sisäinen mikropiiri on lakannut toimimasta, koska laite on saanut ulkoisen sähköiskun (esim. salaman tai liiallisen staattisen sähkön takia) tai koska sähkön jännite on liian pieni.**

Kytke virta POIS PÄÄLTÄ käyttämällä etulevyn -(virta)kytkintä, odota vähintään 15 sekuntia ja sen jälkeen kytke virta PÄÄLLE.

Tätä laitetta ei voida ohjata kauko-ohjaimella

● **Etulevyn -(virta)kytkin on POIS PÄÄLTÄ.**

Kytke etulevyn -(virta)kytkin PÄÄLLE.

ONGELMAN RATKAISU > Jos luulet, että kyseessä on ongelma

● **Se on toiminta-alueen ulkopuolella.**

Yritä käyttää sitä toiminta-alueen sisäpuolella. Katso seuraavasta lisätietoja.

- ”Paristojen sisään asetus ja toiminta-alue” (s. 19)

● **Sen paristot ovat kuluneet loppuun.**

Vaihda paristot uusiin.

● **Voimakas valo tai auringonvalo kohdistuu pääyksikön kauko-ohjaussignaalien vastaanottimeen.**

Muuta valaistusta tai yksikön suuntaa.

Etunäyttö on kytketty POIS PÄÄLTÄ

● **Pure Direct on PÄÄLLÄ.**

Kun käytetään Pure Direct-toimintoa, etunäyttö menee POIS PÄÄLTÄ. POIS PÄÄLTÄ kytkemisen jälkeen näyttö tulee takaisin PÄÄLLE, kun kauko-ohjainta tai etulevyä käytetään.

Ongelmia audion kanssa

Ei ääntä

● Eri tulolähde on valittu.

Käyttämällä ohjelmälähteen valintapainiketta valitse oikea tulolähde. Katso seuraavasta lisätietoja.

- ”Ohjelmälähteen valinta” (s. 37)

● Laite ottaa vastaan tulosignaalia, jota ei voida toistaa.

Tämä laite ei voi toistaa joitakin digitaaliaudion formaatteja. Varmista, että signaali on formaatissa, jota tämä laite voi toistaa. Katso seuraavasta tietoja tuetuista tiedostoformaateista ja dekodausformaateista.

- ”Tässä laitteessa tuetut tiedostoformaatit (verkko/USB)” (s. 118)
- ”Tekniset tiedot” (s. 120)

● Kaapeli, joka yhdistää tämän laitteen ja audiolaitteen, on vahingoittunut.

Jos tarkastat liitännät ja ne näyttävät olevan oikein, vaihda kaapeli toiseen.

● Lähtökaiuttimia ei ole asetettu oikein.

Painamalla SPEAKERS A- tai SPEAKERS B-painiketta, joka vastaa liittimiä, joihin kaiuttimet on yhdistetty, kytke niiden lähtö PÄÄLLE. Katso seuraavasta lisätietoja.

- ”Lähtökaiuttimien valinta” (s. 36)

● Audio on mykistetty.

Painamalla MUTE-painiketta peruuta mykistys.

● Kuulokkeet on liitetty PHONES-liittimeen.

Irrota kuulokkeet.

● Tämä laite on asetettu valmiustilaan Auto Power Standby-toiminnolla.

Aseta ”AutoPowerStdby (Auto Power Standby)” tilaan ”Off” Setup-valikosta. Katso seuraavasta lisätietoja.

- ”Automaattinen virran valmiustila” (s. 84)

Äänenvoimakkuutta ei voi säätää suuremmaksi

● Laitteelle asetettu enimmäisäänenvoimakkuus on liian alhainen.

Säädä maksimiarvoa kohdan ”Max Volume” välilyksellä kohteessa ”Volume” Setup-valikossa. Katso seuraavasta lisätietoja.

- ”Äänenvoimakkuuden määritys” (s. 83)

● Tämän laitteen lähtöliittimiin yhdistetyn ulkoisen laitteen virta on POIS PÄÄLTÄ.

Kytke kaikki vastaavat laitteet PÄÄLLE.

● Kunkin laitteen ja tämän laitteen välisiä äänenvoimakkuuden yhteenkytkentöjä ei ole määritetty Bluetooth/AirPlay-toistolle Bluetooth-laitteesta tai AirPlay-laitteesta.

Määritä kunkin laitteen äänenvoimakkuuden yhteenkytkennät kohteen ”Vol. Interlock (Volume Interlock)” välilyksellä Option-valikossa. Katso seuraavasta lisätietoja.

- ”Äänenvoimakkuuden kytkeyttäminen tämän tuotteen kanssa, kun toistetaan AirPlay/Bluetooth-laitteelta” (s. 69)

● LOUDNESS on asetettu liian alhaiseksi.

Ensin alenna äänenvoimakkuutta kohteella VOLUME, sen jälkeen käännä LOUDNESS FLAT-sijaintiin ja säädä äänenvoimakkuus uudelleen.

Määrätystä kaiuttimesta ei lähetetä ääntä

- **BALANCE on asetettu maksimiin joko vasemmalle tai oikealle.**

Säädä BALANCE niin, että ääni lähtee vasemmasta ja oikeasta kaiuttimesta.

- **Kaapeli, joka yhdistää tämän laitteen ja vastaavan kaiuttimen, on vahingoittunut.**

Tarkasta kaiuttimien ja tämän laitteen jokaisen liittimen liitännät, ja jos ongelmia ei ole, kaapeli saattaa olla rikki. Vaihda kaapeli toiseen.

- **Vastaava kaiutin saattaa olla vahingoittunut.**

Voit tarkastaa tämän vaihtamalla sen eri kaiuttimeen, joka toimii normaalisti. Jos ääntä ei tule vaihdetusta kaiuttimestakaan, tämä laite saattaa olla viallinen.

Subwooferista ei lähetetä ääntä

- **Subwooferin äänenvoimakkuus on liian alhainen.**

Säädä äänenvoimakkuutta itse subwooferissa.

- **Subwooferin automaattinen valmiustila-toiminto (automaattisesti kytkee virran POIS PÄÄLTÄ) on aktivoitunut.**

Ota automaattinen valmiustila pois käytöstä tai säädä sen toimintaherkkyyttä itse subwooferissa.

Kohinaa lähetetään

- **Digitaalinen ja/tai korkeataajuinen laitteisto on sijoitettu tämän laitteen lähelle.**

Lisää tämän laitteen ja sellaisten laitteiden välistä etäisyyttä.

- **Kaapeli, joka yhdistää tämän laitteen ja audiolaitteen, on vahingoittunut.**

Jos tarkastat liitännät ja ne näyttävät olevan oikein, vaihda kaapeli toiseen.

Ääni on vääristynyt

- **Äänenvoimakkuus on liian kova.**

Vähennä äänenvoimakkuutta.

Ongelmia FM-radion kanssa

Radion vastaanotto on huono, tai siinä on kohinaa

● **Se ottaa vastaan monitietä (useita heijastumia) tai muuta häiriötä.**

Muuta FM-antennin korkeus, suunta ja/tai sijainti.

● **Radioasemaa otetaan vastaan kaukaiselta alueelta.**

Paina MODE etulevystä ja vaihda monovastaanotolle. Katso seuraavasta lisätietoja.

- ”Radioaseman valinta” (s. 47)

FM-radioasemien automaattinen valinta ei ole mahdollista

● **FM-radioasemia otetaan vastaan kaukaisilta alueilta.**

Valitse asemat manuaalisesti. Katso seuraavasta lisätietoja.

- ”Radioaseman valinta” (s. 47)

Vaihtoehtoisesti käytä ulkoantennia (ostettavissa erikseen).

Ei voida valita radioasemia painamalla PRESET-painiketta

● **Radioasemia ei ole tallennettu.**

Jos radioasemia ei ole tallennettu laisinkaan, ”No Presets” näkyy etunäytössä, kun PRESET-painiketta painetaan. Tallenna radioasemat muistipaikoille. Katso seuraavasta lisätietoja.

- ”Radioasemien tallennus manuaalisesti” (s. 51)

Automaattisia muistipaikkoja voidaan myös käyttää FM-radioasemille. Katso seuraavasta lisätietoja.

- ”FM-radioasemien automaattitallennus (automuistipaikat)” (s. 50)

Jos FM-radioasemien signaalit ovat heikkoja, asemia ei voida tallentaa ollenkaan, kun automaattista muistipaikoille tallennusta tehdään. Tässä tapauksessa tallenna ne manuaalisesti.

● **Tulolähteenä on jokin toinen kuin ”TUNER”.**

Paina TUNER-painiketta. ”TUNER”-muistipaikat voidaan palauttaa vain, kun tuloksi on asetettu ”TUNER”.

Ongelmia AM-radion kanssa

AM-radion vastaanotto on huono, tai siinä on kohinaa

● **Se saa hälyä lähteistä kuten fluorivaloista, moottoreista jne.**

On vaikea eliminoida ympäristöstä tulevaa hälyä kokonaan. Erikseen myytävän ulkoantennin käyttö saattaa vähentää hälyä.

AM-radioasemien automaattinen valinta ei ole mahdollista

● **AM-radiosignaali on heikko.**

Vaihda AM-antennin suuntaa.

Valitse asemat manuaalisesti. Katso seuraavasta lisätietoja.

- ”Radioaseman valinta” (s. 47)

Ei voida tallentaa (muistipaikoille) mitään AM-radioasemia

● **Automaattista tallennustoimintoa (auto preset) käytetään.**

Auto preset toimii vain FM-radioasemilla. Tallenna AM-radioasemat manuaalisesti. Katso seuraavasta lisätietoja.

- ”Radioasemien tallennus manuaalisesti” (s. 51)

Ei voida valita radioasemia painamalla PRESET-painiketta

● **Radioasemia ei ole tallennettu.**

Jos radioasemia ei ole tallennettu laisinkaan, ”No Presets” näkyy etunäytössä, kun PRESET-painiketta painetaan. Tallenna radioasemat muistipaikoille. Katso seuraavasta lisätietoja.

- ”Radioasemien tallennus manuaalisesti” (s. 51)

● **Tulolähteenä on jokin toinen kuin ”TUNER”.**

Paina TUNER-painiketta. ”TUNER”-muistipaikat voidaan palauttaa vain, kun tuloksi on asetettu ”TUNER”.

Ongelmia DAB-radion kanssa

Ei DAB-radioaseman vastaanottoa

● Laitteesta ei ole käynnistetty ensihakua.

- Käynnistä DAB-radioasemien ensihaku. Katso seuraavasta lisätietoja:
- ”DAB-virityksen valmistelu” (s. 45)

Ei DAB-radioasemien vastaanottoa, vaikka ensihaku on tehty

● DAB-radioaseman vastaanotettavan signaalin voimakkuus on heikko.

- Tarkasta vastaanoton voimakkuus kohdan ”Tune AID” välityksellä Option-valikossa ja säädä antennin korkeutta tai suuntaa tai sijoita se eri paikkaan. Katso seuraavasta lisätietoja:
- ”DAB-virityksen valmistelu” (s. 45)

● Alueellasi ei ole DAB-kuuluvuutta.

- Kysy lisätietoja jälleenmyyjältä tai tarkasta WorldDMB-verkkosivustolta ”<http://www.worlddab.org>” listaus DAB-kuuluvuudesta omalla alueellasi.

DAB-radion vastaanotto on huono, tai siinä on kohinaa

● Signaali sisältää monitiesäroä.

- Tarkasta vastaanoton voimakkuus kohdan ”Tune AID” välityksellä Option-valikossa ja säädä antennin korkeutta tai suuntaa tai sijoita se eri paikkaan. Katso seuraavasta lisätietoja:
- ”DAB-virityksen valmistelu” (s. 45)

● DAB-aseman lähetin on liian kaukana.

- Käytä ulkoantennia. Suosittelemme herkkää monitieantennia.

DAB-tietoa ei ole saatavilla tai se on väärää

● Valittu DAB-asema saattaa olla tilapäisesti pois käytöstä tai se ei lähetä tietoa.

- Ota yhteys DAB-asemaan.

Ei DAB-radion ääntä

● Valittu DAB-asema saattaa olla tilapäisesti pois käytöstä.

- Yritä kuunnella asemaa uudelleen myöhemmin tai valitse toinen asema.

Ongelmia USB:n kanssa

USB-laitetta ei tunnisteta

- **USB-laitetta ei ole kytketty USB-porttiin oikein.**
Kytke tämä tuote POIS PÄÄLTÄ ja sen jälkeen yhdistä USB-laite uudestaan.
- **USB-laitetta käytetään muussa formaatissa kuin FAT16/32.**
Käytä FAT16/32 formattoitua USB-laitetta.

Kansioita ja/tai tiedostoja ei näytetä

- **USB-laitteella olevat tiedot on suojattu salaustoiminnolla.**
Käytä USB-laitetta, jota ei ole salattu.

USB-laitteella olevaa sisältöä ei onnistuta toistamaan, kun sen muistipaikka on valittu

- **Muu USB-laite kuin se, jota käytettiin tallennuskerralla, on kytketty sisään.**
Yhdistä muistipaikalle tallennettu USB-laite.
- **Tallennettu sisältö (tiedostot) on siirretty eri kansioon.**
Tallenna sisältö uudelleen.
- **Joitakin musiikkitiedostoja on lisätty kansioon tai poistettu siitä.**
Ei ole ehkä mahdollista palauttaa tallennettua sisältöä. Tallenna sisältö uudelleen.

USB-laitteella olevia tiedostoja ei onnistuta toistamaan toistuvasti

- **Valitut kansiot sisältävät tiedostoja, joita ei voida toistaa tässä tuotteessa.**
Älä pane tiedostoja, joita ei voida todistaa tässä tuotteessa, toistettavaan kansioon. Katso seuraavasta tietoja tämän laitteen tukemista musiikkitiedostoformaateista.
 - ”Tässä laitteessa tuetut tiedostoformaatit (verkko/USB)” (s. 118)
- **Valittu kansio sisältää 500 tai enemmän kappaleita.**
Yhteensä 500 kappaletta voidaan toistaa. Kappaleiden maksimimäärä saattaa olla alhaisempi riippuen kansion rakenteesta.

Ongelmia verkon kanssa

Verkkotoimintoja ei voida käyttää

● Verkkotietoja (IP-osoite) ei voitu saada oikein.

Ota reitittimen DHCP-palvelintoiminto käyttöön. Aseta ”DHCP” tilaan ”On” tämän laitteen Setup-valikosta. Katso seuraavasta lisätietoja.

- ”Verkon määrittäminen” (s. 77)

Jos määrität verkkotiedot manuaalisesti DHCP-palvelimen käytön sijasta, varmista, että laitteesi IP-osoite ei ole sama kuin minkään muun verkkolaitteen.

● Se on yhdistetty IPv6-tyyppiseen reitittimeen.

Jotakin tämän laitteen verkkotoimintoja ei tueta IPv6-verkoissa. Yhdistä IPv4-verkkoon.

Ei voida yhdistää internetiin langattoman LAN-reitittimen (tukiasema) välityksellä

● Langattoman LAN-reitittimen virta on POIS PÄÄLTÄ.

Kytke langaton LAN-reititin PÄÄLLE.

● Tämä laite on liian kaukana langattomasta LAN-reitittimestä.

Siirrä langaton LAN-reitintä ja/tai tätä tuotetta lähemmäksi toisiaan.

● Tämän laitteen ja langattoman LAN-reitittimen välissä on este.

Poista este tämän laitteen ja langattoman LAN-reitittimen välistä.

● Langaton LAN-reititin (tukiasema) on määritetty käyttämään kanavaa 14.

Muuta langattoman LAN-reitittimen (tukiasema) asetuksia niin, että se käyttää yhtä kanavista välillä 1 ja 13.

● Langattoman LAN-reitittimen (tukiasema) MAC-osoitteen suodatin on käytössä.

Aseta langattoman LAN-reitittimen (tukiasema) MAC-osoite pois käytöstä.

Langatonta verkkoa ei voida löytää

● Sähkömagneettiset aallot mikroaaltouunista tai muusta langattomasta laitteesta häiritsevät langatonta tietojen vaihtoa.

Kytke nuo laitteet POIS PÄÄLTÄ tai siirrä ne pois tämän laitteen ja langattoman LAN-reitittimen läheisyydestä. Lisäksi jos langaton LAN-reititin tukee 5 GHz:n taajuuskaistaa, vaihda yhteys 5 GHz-taajuudeksi.

● Langattoman LAN-reitittimen palomuuriasetukset rajoittavat pääsyä verkkoon.

Tarkasta langattoman LAN-reitittimen palomuuriasetukset.

Ei voida havaita mediapalvelinta (PC/NAS)

● Mediapalvelimen jakoasetukset eivät ole oikein.

Muuta mediapalvelimen jakoasetukset niin, että tämä laite pääsee mediapalvelimen kansioihin.

● Turvaohjelmistoasetukset jne. rajoittavat pääsyä mediapalvelimelle.

Tarkasta mediapalvelimen ja/tai reitittimen turvaohjelmistoasetukset.

● Tätä laitetta ei ole yhdistetty samaan verkkoon kuin mediapalvelin.

Tarkasta verkkoyhteydet ja/tai reitittimen asetukset ja yhdistä tämä laite mediapalvelimen kanssa saman verkon kautta (reititin).

Mediapalvelimen (PC/NAS) tiedostoja ei näytetä (tai toisteta)

● Tämä laite tai mediapalvelin käyttää tukemattomia tiedostoformaatteja.

Käytä tiedostoformaatteja, joita sekä tämä laite että mediapalvelin tukevat. Katso seuraavasta tietoja tämän laitteen tukemista musiikkitiedostoformateista.

- ”Tässä laitteessa tuetut tiedostoformaatit (verkko/USB)” (s. 118)

Mediapalvelimen (PC/NAS) sisältöä ei voida toistaa, kun muistipaikan numero on valittu

● Mediapalvelimen (PC/NAS) virta on POIS PÄÄLTÄ.

Varmista, että mediapalvelimen (PC/NAS) virta on PÄÄLLÄ.

● Ei yhdistetty verkkoon.

Tarkasta verkkoyhteydet ja/tai reititinasetukset.

● Tallennettu sisältö (tiedostot) on siirretty eri kansioon.

Tallenna sisältö uudelleen.

● Joitakin musiikkitiedostoja on lisätty kansioon tai poistettu siitä.

Ei ole ehkä mahdollista palauttaa tallennettua sisältöä. Tallenna sisältö uudelleen.

Ei voida toistaa internetradiota

● Ei yhdistetty internettiin.

Jotta voisit käyttää internetradiota, tämän laitteen on oltava yhdistetty internettiin. Tarkasta ja varmista, että verkkotiedot (IP-osoite) on saatu oikein. Katso seuraavasta lisätietoja.

- ”Verkon määrittäminen” (s. 77)

● Valitsemasi internetradioaseman palvelua ei ole tällä hetkellä saatavissa.

Ei ole ehkä mahdollista vastaanottaa radioasemaa radioasemapuolen verkkovirheen vuoksi, tai palvelu on tällä hetkellä pysäytetty. Odota jonkin aikaa ja yritä toistaa sitä uudelleen tai valitse toinen radioasema.

● Valitsemasi internetradioaseman lähetyksen äänetön.

Joidenkin radioasemien lähetyksen äänetön. Siinä tapauksessa ääntä ei toisteta, vaikka radioaseman lähetyksestä otetaan vastaan. Odota jonkin aikaa ja yritä toistaa sitä uudelleen tai valitse toinen radioasema.

● Reitittimen tai verkkolaitteiden palomuuriasetukset rajoittavat pääsyä verkkoon.

Tarkasta palomuuriasetukset. Huomaa, että internetradiota voidaan toistaa ainoastaan jokaiselle radioasemalle erikseen määrätyn portin kautta. Porttinumero eroaa radioasemasta riippuen.

Kun käytät AirPlayta, iPhone ei havaitse tätä laitetta

● Käytät reititintä, joka tukee multi-SSID:tä.

Langattoman LAN-reitittimen (tukiasema) verkon eristystoiminto saattaa estää pääsyn tälle laitteelle. Kun yhdistät iPhoneen, käytä SSID:tä, joka mahdollistaa pääsyn tähän laitteeseen (yritä yhdistää ensisijaiseen SSID:hen).

Musiikkia ei toisteta AirPlayn välityksellä

● Yrität kuunnella musiikkia, jota ei voida toistaa iPhoneella.

Varmista, että tiedostot ovat toistettavia. Jos et voi toistaa sitä edes iPhoneessa itsessään, musiikin data / tai tallennusalue voi olla vahingoittunut.

Tähän tarkoitukseen suunniteltu sovellus ei havaitse tätä laitetta mobililaitteella

● **Tätä laitetta ei ole yhdistetty samaan verkkoon kuin mobiililaitte.**

Tarkasta verkkoasetukset ja/tai reititinasetukset ja yhdistä samaan verkkoon.

● **Käytät reitintä, joka tukee multi-SSID:tä.**

Langattoman LAN-reitittimen (tukiasema) verkon eristystoiminto saattaa estää pääsyn tälle laitteelle. Kun yhdistät mobiililaitteen, käytä SSID:tä, joka mahdollistaa pääsyn tähän laitteeseen (yritä yhdistää ensisijaiseen SSID:hen).

Ei voi päivittää laiteohjelmistoa verkon kautta

● **Verkkoyhteys on heikko.**

Odota jonkin aikaa ja yritä uudelleen. Muutoin käytä USB-muistilaitetta päivitykseen.

Ongelmia Bluetoothin kanssa

Ei voi yhdistää Bluetooth-laitteeseen

● **Tämän laitteen langaton antenni ei ole ylhäällä.**

Nosta langaton antenni pystyyn.

● **Tämän laitteen Bluetooth-toiminto on otettu pois käytöstä.**

Ota Bluetooth-toiminto käyttöön kohteella ”Bluetooth” Setup-valikossa. Katso seuraavasta lisätietoja.

- ”Bluetoothin määrittäminen” (s. 82)

● **Bluetooth-laitteen Bluetooth-toiminto on POIS PÄÄLTÄ.**

Käännä Bluetooth-laitteen Bluetooth-toiminto PÄÄLLE.

● **Tämä laite on yhdistetty eri Bluetooth-laitteeseen.**

Lopeta tämänhetkinen Bluetooth-yhteys ja yhdistä haluamaasi Bluetooth-laitteeseen. Katso seuraavasta lisätietoja.

- ”Bluetooth®-liitännän välityksellä toistaminen” (s. 54)

● **Tämä laite ja Bluetooth-laite ovat liian kaukana toisistaan.**

Siirrä tätä laitetta ja Bluetooth-laitetta lähemmäksi toisiaan.

● **Häiriöt laitteista (mikroaaltouunit, langaton LAN jne.), jotka käyttävät 2,4 Ghz:n taajuuskaistaa, häiritsevät langatonta viestintää.**

Siirrä tätä laitetta ja Bluetooth-laitetta kauaksi noista laitteista. Lisäksi jos langaton LAN-reititin tukee 5 GHz:n taajuuskaistaa, vaihda yhteys 5 GHz-taajuudeksi.

● **Käyttämäsi Bluetooth-laite ei tue A2DP- ja/tai AVRCP-profiileja.**

Käytä Bluetooth-laitetta, joka tukee A2DP- ja/tai AVRCP-profiileita.

● **Bluetooth-laitteeseen rekisteröidyt yhteystiedot eivät toimi oikein jostain syystä.**

Poista Bluetooth-laitteen yhteystiedot ja sen jälkeen yhdistä tämä laite uudelleen Bluetooth-laitteeseen. Katso seuraavasta lisätietoja.

- ”Bluetooth®-liitännän välityksellä toistaminen” (s. 54)

Kun on yhdistetty Bluetooth®:n välityksellä, ei ole ääntä, tai ääni katkeaa ajoittain

● **Bluetooth-laitteen äänenvoimakkuus on liian alhainen.**

Lisää äänenvoimakkuutta Bluetooth-laitteesta.

● **Bluetooth-laitteen lähtökytkentää ei ole asetettu tähän laitteeseen.**

Aseta Bluetooth-laitteen lähtökytkentä tähän laitteeseen.

● **Bluetooth-yhteys on katkaistu.**

Yhdistä Bluetooth uudelleen. Katso seuraavasta lisätietoja.

- ”Bluetooth®-liitännän välityksellä toistaminen” (s. 54)

● **Ne ovat liian kaukana toisistaan.**

Siirrä Bluetooth-laite lähemmäksi tätä laitetta.

Etunäytössä näkyvät virheviestit

Kun virhe näkyy etunäytössä, tarkasta se seuraavasta taulukosta.

Viesti	Sisältö	Ratkaisu
Check SP Wires	Kaiutinkaapeleissa on oikosulku.	Kierrä kunkin kaiutinkaapelin ydinlangat tiukasti ja sen jälkeen yhdistä ne uudestaan tähän laitteeseen ja kaiuttimiin. Katso seuraavasta lisätietoja. <ul style="list-style-type: none"> ”Kaiuttimien kytkeminen” (s. 21)
Access denied	Mediapalvelin (PC/NAS) estää pääsyn.	Muuta mediapalvelimen (PC/NAS)-jakoasetukset niin, että tämä laite voi päästä mediapalvelimen kansioihin.
Access error	Ei ole pääsyä USB-laitteeseen.	Kytke tämä tuote POIS PÄÄLTÄ ja sen jälkeen yhdistä USB-laite uudestaan. Jos viesti näkyy vielä, siirrä musiikkitiedostot eri USB-laitteeseen ja toista niitä.
	Verkon kanssa on ongelma.	Tarkasta, onko reititin ja/tai modeemi PÄÄLLÄ ja onko tämä laite yhdistetty oikein reitittimen (tai keskittimen) kanssa. Katso seuraavasta lisätietoja. <ul style="list-style-type: none"> ”Verkkokaapelin kytkentä (langallinen liitäntä)” (s. 30) ”Langattoman antennin valmistelu (langaton liitäntä)” (s. 31)
No content	Valitussa kansiossa ei ole tiedostoja, joita tämä tuote voi toistaa.	Valitse kansio, joka sisältää tiedostoja, joita tämä tuote voi toistaa.
Please wait	Tuote tekee välttämättömiä valmisteluja verkkoon yhdistämistä varten.	Odota, kunnes viesti katoaa. Jos se ei katoa 3 minuutin kuluttua, kytke virta POIS PÄÄLTÄ ja sen jälkeen takaisin PÄÄLLE.
Unable to play	USB-laitteessa olevia musiikkitiedostoja ei onnistuta toistamaan.	Varmista, että tiedostot ovat toistettavia tällä laitteella. Katso seuraavasta tietoja tämän laitteen tukemista musiikkitiedostoformaateista. <ul style="list-style-type: none"> ”Tuetut USB-laitteet” (s. 117) ”Tässä laitteessa tuetut tiedostoformaatit (verkko/USB)” (s. 118) Jos musiikkitietoja ei voida toistaa missään toisessa laitteessa, ne saattavat olla vahingoittuneita.
	Mediapalvelimilla (PC/NAS) olevia musiikkitiedostoja ei voida toistaa.	Varmista, että tiedostot ovat toistettavia tällä laitteella. Katso seuraavasta tietoja tämän laitteen tukemista musiikkitiedostoformaateista. <ul style="list-style-type: none"> ”Tässä laitteessa tuetut tiedostoformaatit (verkko/USB)” (s. 118) Jos tämä laite tukee tiedostoja, mutta niitä ei silti voida toistaa, verkko saattaa olla ylikuormittunut.
USB Overloaded	Liian paljon virtausta USB-laitteeseen.	Kytke tämä tuote POIS PÄÄLTÄ ja sen jälkeen yhdistä USB-laite uudestaan. Jos viesti näkyy vielä, siirrä musiikkitiedostot eri USB-laitteeseen ja toista niitä.
Not Found	Laiteohjelmiston tiedostoa ei ole tallennettu USB-muistilaitteeseen, kun laiteohjelmistoa päivitettiin.	Varmista, että viimeisin laiteohjelmisto on tallennettu USB-muistilaitteeseen. Katso seuraavasta lisätietoja. <ul style="list-style-type: none"> ”Laiteohjelmiston päivitys USB-muistilaitteen välityksellä” (s. 95)
Version error	Virhe laiteohjelmiston päivityksessä.	Yritä päivittää laiteohjelmisto uudestaan. Katso seuraavasta lisätietoja. <ul style="list-style-type: none"> ”Verkon määrittäminen” (s. 77) ”Laiteohjelmiston (firmware) päivitys” (s. 93)
Update failed.	Virhe laiteohjelmiston päivityksessä.	Yritä päivittää laiteohjelmisto uudestaan. Päivitä käyttämällä USB-muistilaitetta verkon kautta päivittämisen sijaan. Katso seuraavasta lisätietoja. <ul style="list-style-type: none"> ”Laiteohjelmiston päivitys USB-muistilaitteen välityksellä” (s. 95)

LIITE

Laitteen huolto

Tämän laitteen huolto

Tarkasta seuraava ennen laitteen puhdistamista.

- Älä käytä kemikaaleja kuten bentseeniä, tinneriä tai hiero alkoholia laitteeseen. Vältäaksesi pinnan naarmuuntumista pyyhi se kuivaksi pehmeällä kankaalla.

Langattomien verkkoyhteyksien teko

Langattoman verkkoon yhdistämistavan valinta

Valitse yhteyden muodostustapa, joka sopii verkkoympäristöön.

- 1 Paina SETUP-painiketta.**
- 2 Valitse ”Network” kohdistinpainikkeilla (▲/▼) ja sitten paina ENTER-painiketta.**
- 3 Sen jälkeen valitse ”Connection” ja ”Wireless” tässä järjestyksessä ja paina ENTER-painiketta.**

Valitse langattoman yhteyden asetustapa seuraavista.

- ”WPS-painikkeen käyttö langatonta yhteyttä tehtäessä” (s. 113)
- ”Langattoman yhteyden teko iPhonella (WAC)” (s. 114)
- ”Langattoman verkkoyhteyden tekeminen manuaalisesti” (s. 115)

HUOM!

Verkkoasetukset voidaan myös tehdä, kun laite rekisteröidään MusicCast-verkkoon. Suosittelemme tätä menetelmää, kun käytät MusicCast-sovellusta.

Yhteenliittyvät linkit

”MusicCast-verkkoon rekisteröityminen” (s. 35)

WPS-painikkeen käyttö langatonta yhteyttä tehtäessä

WPS-painikkeen painaminen langattomasta LAN-reitittimestä on yksinkertainen tapa määrittää langaton yhteys.

Setup-valikko

"Network" > "Connection" > "Wireless"

- 1 Valitse "WPS" kohdistinpainikkeilla (▲/▼) ja sitten paina ENTER-painiketta.**
- 2 Kun "Connect[ENTER]" näkyy etunäytössä, paina ENTER-painiketta.**
- 3 Kun "Connecting" näkyy etunäytössä, paina WPS-painiketta langattomasta LAN-reitittimestä (tukiasema).**

Kun liitäntä on tehty, "Completed" näkyy, ja langaton LAN-merkkivalo syttyy etunäytössä.

Jos "Not connected" näkyy, joko toista prosessi vaiheesta 1 tai kokeile eri yhdistämistapaa.

Tämä päättää langattoman yhdistämisprosessin.

HUOM!

Tämä laite ei voi yhdistää langattomaan LAN-reitittimeen (tukiasema) käyttämällä WEP-salausmenetelmää. Tässä tapauksessa kokeile eri yhdistämistapaa.

Mikä on WPS?

WPS (Wi-Fi-suojattu asetus) on Wi-Fi Alliancen kehittämä standardi. WPS tekee langattoman verkon asettamisen helpoksi.

Yhteenliittyvät linkit

"Langattoman verkkoon yhdistämistavan valinta" (s. 112)

Langattoman yhteyden teko iPhoneella (WAC)

Sovella iPhoneen (iOS-laite) verkkoasetuksia tähän laitteeseen asettaaksesi verkottoman yhteyden. Ennen asetuksen käynnistämistä tarkasta ja varmista, että iPhone on yhdistetty langattomaan LAN-reitittimeen (tukiasema).

Setup-valikko

”Network” > ”Connection” > ”Wireless”

- 1 Valitse ”Share Setting” kohdistinpainikkeilla (▲/▼).**
- 2 Valitse ”Wireless (WAC)” kohdistinpainikkeilla (▲/▼).**
- 3 Avaa Wi-Fi-asetusnäyttö iPhoneessa (iOS-laite) ja aseta tämä tuote AirPlay-kaiuttimeksi.**
- 4 Valitse langaton verkko (tukiasema), joka jaetaan tämän laitteen kanssa.**

Kun jakamistoiminta on valmis, tämä laite yhdistää automaattisesti valittuun langattomaan verkkoon (tukiasema).

Lisäksi langaton LAN-merkkivalo syttyy etunäytössä.

Tämä päättää langattoman yhdistämisprosessin.

HUOM!

- Seuraavat asetukset alustetaan.
 - Verkkoasetukset
 - Bluetooth-asetukset
 - Muistipaikoille tallennettu sisältö (kappaleet mediapalvelimelta, internetradioasemilta jne.)
 - Eri musiikkipalvelujen tilitiedot
 - Uusinta- ja satunnaistoisto
- Tämä laite ei voi yhdistää langattomaan LAN-reitittimeen (tukiasema) käyttämällä WEP-salausmenetelmää. Tässä tapauksessa kokeile eri yhdistämistapaa.
- Varoitusviesti näkyy, jos verkkokaapeli on yhdistetty tähän laitteeseen. Irrota verkkokaapeli ennen laitteen käyttöä.
- Jos AirPlayn salasana on asetettu, peruuta se väliaikaisesti ja yhdistä käyttämällä WAC:ia.

Yhteenliittyvät linkit

”Langattoman verkkoon yhdistämistavan valinta” (s. 112)

Langattoman verkkoyhteyden tekeminen manuaalisesti

Syötä tarvittavat tiedot ja aseta langaton yhteys. Sinun on määritettävä SSID (verkon nimi), salausmenetelmä ja salasana manuaalisesti.

Setup-valikko

"Network" > "Connection" > "Wireless"

1 Valitse "Manual Setting" kohdistinpainikkeilla (▲/▼).

2 Syötä tarvittavat tiedot, kuten on näytetty etunäytössä.

Syötä teksti käyttämällä kohdistinpainikkeita (◀/▶) siirtämään kohdistin ja sen jälkeen kohdistinpainikkeita (▲/▼) merkin vaihtamiseksi. Syötä merkit PRESET (>)-painikkeella ja poista ne PRESET (<)-painikkeella.

3 Valitse "Connect[ENTER]" kohdistinpainikkeilla (▲/▼) ja sitten paina ENTER-painiketta.

"Connect[ENTER]" näkyy vain, kun asetuksissa ei ole ongelmia.

Kun liitäntä on tehty, "Completed" näkyy, ja langaton LAN-merkkivalo syttyy etunäytössä.

Jos "Not connected" näkyy, joko toista prosessi tai kokeile eri yhdistämistapaa.

Tämä päättää langattoman yhdistämisprosessin.

Yhteenliittyvät linkit

"Langattoman verkkoon yhdistämistavan valinta" (s. 112)

Tuetut laitteet ja formaatit

Tuetut Bluetooth-laitteet

Tarkasta seuraava niitä Bluetooth-laitteita varten, jotka voidaan yhdistää tähän laitteeseen.

- Bluetooth-laitteet, jotka tukevat A2DP- ja AVRCP-profiileja, voidaan yhdistää.
- Yhdistämistä Bluetoothin välityksellä ja tässä oppaassa kuvattuja Bluetooth-toimintoja ja toimintaa ei taata kaikille Bluetooth-laitteille.

Tuetut USB-laitteet

Tarkasta seuraavasta, tukeeko tämä tuote USB-laitettasi.

- USB-muistilaitetta, joka on formatoitu muodossa FAT16 tai FAT32, tuetaan.
Älä yhdistä muihin USB-laitteisiin.
- USB-laitteita, joissa on salaustoiminto, ei voida käyttää.
- Ei ole takuuta siitä, että kaikki USB-laitteet voidaan yhdistää.

Tässä laitteessa tuetut tiedostomuodot (verkko/USB)

Seuraavia tiedostomuodot voidaan toistaa tässä laitteessa.

Tiedosto	Näytetaajuus (kHz)	Kvantisointibittien (bit) numero	Bittinopeus (kbps)	Kanavien numero	Tauttoman toiston tuki
WAV*	32/44,1/48/88,2/96/ 176,4/192/352,8/384	16/24/32	-	2	○
MP3	32/44,1/48	-	8 - 320	2	-
WMA	32/44,1/48	-	8 - 320	2	-
MPEG-4 AAC	32/44,1/48	-	8 - 320	2	-
FLAC	32/44,1/48/88,2/96/ 176,4/192/352,8/384	16/24	-	2	○
ALAC	32/44,1/48/88,2/96	16/24	-	2	○
AIFF	32/44,1/48/88,2/96/ 176,4/192/352,8/384	16/24/32	-	2	○
DSD	2,8 MHz (DSD64)/ 5,6 MHz (DSD128)/ 11,2 MHz (DSD256)	1	-	2	○

* vain lineaarinen PCM-formaatti. 32-bit-float-tiedostoja ei voida toistaa.

- Tiedostomuodot, joita ei voida toistaa, vaihtelevat mediapalvelimelle (PC/NAS) asennetun palvelinohjelmiston mukaan. Lisätietoja saat palvelimen ohjelmiston käyttöohjeesta.
- DRM:llä (Digital Rights Management) suojattuja tiedostoja ei voida toistaa.

Tavaramerkit

Tavaramerkit

Tässä käyttöohjeessa on käytetty alla kuvattuja tavaramerkkejä.



Tämä vastaanotin on yhteensopiva AirPlay 2. iOS 11.4:n kanssa, tai sitä uudempi vaaditaan.

"Works with Apple"-merkin käyttö tarkoittaa, että lisävaruste on suunniteltu toimimaan erityisesti merkissä määritellyn teknologian kanssa ja kehittäjä on vakuuttanut sen vastaavan Applen toimintastandardeja.

Apple, AirPlay, Apple TV, Apple Watch, iPad, iPad Air, iPad Pro, iPhone, Lightning ja iTunes ovat Apple Inc.:n tavaramerkkejä, jotka on rekisteröity Yhdysvalloissa ja muissa maissa ja alueilla.

App Store

App Store on Apple Inc:n palvelumerkki, joka on rekisteröity Yhdysvalloissa ja muissa maissa.

Android Google Play

Android ja Google Play ovat Google LLC:n tavaramerkkejä.



Wi-Fi CERTIFIED™ Logo ja Wi-Fi Protected Setup Logo ovat Wi-Fi Alliance®:n rekisteröityjä tavaramerkkejä.

Wi-Fi, Wi-Fi CERTIFIED, Wi-Fi Protected Setup ja WPA2 ovat Wi-Fi Alliance®:n tavaramerkkejä tai rekisteröityjä tavaramerkkejä.



Bluetooth®-sanamerkki ja -logot ovat Bluetooth SIG, Inc:n omistamia rekisteröityjä tavaramerkkejä, ja kaikkien kyseisten merkkien käyttö Yamaha Corporationin osalta on lisensoitua. Kaikki tavaramerkit ja tavaranimet ovat niiden vastaavien omistajien omaisuutta.



MusicCast on Yamaha Corporationin tavaramerkki.

GPL/LGPL

Tämä tuote käyttää joissakin osioissa GPL/LGPL-lisensioituja avoimen lähdekoodin ohjelmistoja. Sinulla on oikeus hankkia, kopioida, muuntaa ja jakaa vain kyseistä avointa lähdekoodia. Lisää tietoa GPL/LGPL-lisensioituista avoimen lähdekoodin ohjelmistoista, niiden hankkimisesta sekä GPL/LGPL-lisenssistä löydät Yamaha Corporationin verkkosivulta (<https://download.yamaha.com/sourcecodes/musiccast/>).

Lisenssit

Saadaksesi tietoja tässä tuotteessa käytettävistä kolmansien osapuolten ohjelmistojen lisensseistä katso seuraavaa.

[http://\(IP address of this product*\)/licenses.html](http://(IP address of this product*)/licenses.html)

* Tämän tuotteen IP-osoite on tarkastettu MusicCast Controller-sovelluksella.

Tekniset tiedot

Tekniset tiedot

Alla on kuvattu tämän laitteen tekniset tiedot.

Tuloliittimet

Analoginen audio

- Audio x 5 (mukaan lukien PHONO)

Digitaalialaudio

- Optinen x 2 (vain PCM) (Tuetut taajuudet: 32 kHz/44,1 kHz/48 kHz/88,2 kHz/96 kHz/176,4 kHz/192 kHz)
- Koaksiaalinen x 2 (vain PCM) (Tuetut taajuudet: 32 kHz/44,1 kHz/48 kHz/88,2 kHz/96 kHz/176,4 kHz/192 kHz)

Muut liittimet

- USB x 1 (Type-A)
- NETWORK (Kaapeli) x 1 (100Base-TX/10Base-T)

Lähtöliittimet

Analoginen audio

- Kaiutinlähtö x 4 (A L/R, B L/R)
- Subwoofer-lähtö x 1 (mono)
- Kuulokeliitin x 1
- Audio x 2

VIRITIN

Analoginen viritin

- [Yhdistyneen kuningaskunnan, Euroopan ja Venäjän mallit]
DAB/FM, jossa Radio Data System x 1 (TUNER)
- [Australian malli]
DAB/FM x 1 (TUNER)
- [U.S.A.:n, Kanadan, Kiinan, Korean, Aasian, Taiwanin sekä Keski- ja Etelä-Amerikan mallit]
FM/AM x 1 (TUNER)

Bluetooth

Sink Function

- Lähdelaitte tähän laitteeseen (esim. älypuhelin/tabletti)
- Tuetut profiilit
 - A2DP v1.3, AVRCP v1
- Tuetut koodekit
 - SBC, AAC

Source-toiminto

- Tämä laite äänentoistimeen (esim. Bluetooth-kuulokkeet)
- Tuetut profiilit
 - A2DP v1.3
- Tuetut koodekit
 - SBC
- Käytettävissä: Play/Stop, ohjaus Sink-laitteesta

Bluetooth-versio

- Ver. 4.2

Langaton lähtöteho

- Bluetooth Class 2

Verkko

Mediapalvelimet (PC/NAS)

AirPlay 2

Internetradio

musiikinsuoratoistopalvelu

MusicCast

- MusicCast Controller-sovelluksen hallitsema.
- MusicCast-linkkitoiminto*
 - * Seuraava audiojako on rajoitettu.
 - PCM (352,8 kHz/384 kHz) ja DSD
 - AirPlay

Wi-Fi-toiminto

- Vaihtoehdot: WPS-yhteys PIN-koodilla ja painikkeella
- Käytettävissä oleva turvamenetelmä: WEP, WPA2-PSK (AES), sekoitustila
- Langaton LAN-standardi: IEEE 802.11 a/b/g/n/ac*
 - * Vain 20 MHz:n kanavanleveys
- Radiotaajuus: 2,4/5 GHz

Audio-osa

Nimellinen lähtöteho (2-kanavan ohjaus)

(20 Hz - 20 kHz, 0,07% THD)

- 8 Ω

80 W + 80 W

Dynaaminen teho (IHF)

- 8 Ω
- 6 Ω
- 4 Ω
- 2 Ω

105 W + 105 W

125 W + 125 W

150 W + 150 W

175 W + 175 W

IEC lähtöteho (1 kHz, 0,07% THD, 8 Ω)

- [Yhdistyneen kuningaskunnan ja Euroopan mallit]

85 W + 85 W

LIITE > Tekniset tiedot

Maksimitehokas lähtöteho (JEITA, 1 kHz, 10% THD)	
<ul style="list-style-type: none">[U.S.A.:n, Kanadan, Kiinan, Korean, Australian, Yhdistyneen kuningaskunnan, Euroopan, Venäjän sekä Keski- ja Etelä-Amerikan mallit]• 8 Ω	115 W + 115 W
Tehon kaistanleveys (2-kanavan ohjaus, 0,06% THD, 40 W/8 Ω)	10 Hz – 50 kHz
Vaimennuskerroin (1 kHz, 8 Ω)	150 tai enemmän
Tuloherkkyys / Tuloimpedanssi (1 kHz, 100 W/8 Ω)	
<ul style="list-style-type: none">• PHONO (MM)• CD jne.	3,5 mVrms/47 kΩ 200 mVrms/47 kΩ
Maksimitulosignaali jännite	
<ul style="list-style-type: none">• PHONO (MM) (1 kHz, 0,003% THD)• CD/LINE1/LINE2/LINE3 (1 kHz, 0,5% THD)	60 mVrms 2,2 Vrms
Nimellistehojännite / Lähtöimpedanssi (CD jne. Tulo 1 kHz, 200 mV)	
<ul style="list-style-type: none">• LINE OUT• SUBWOOFER OUT (30 Hz)	200 mV/1,0 kΩ 4,0 Vrms/1,2 kΩ
Kuulokeliittimen nimellislähtöteho (1 kHz, 200 mV, 8 Ω kuorma)	410 mV/470 Ω
Taajuusvaste	
<ul style="list-style-type: none">• CD jne. (20 Hz - 20 kHz)• CD jne. (10 Hz - 100 kHz, Pure Direct PÄÄLLÄ)	±0,5 dB ±1,0 dB
RIAA taajuuskorjauksen poikkeama (Pure Direct PÄÄLLÄ)	
<ul style="list-style-type: none">• PHONO (MM)	±0,5 dB
Harmoninen kokonaissärö Plus kohina (2-kanavan ohjaus) (Pure Direct PÄÄLLÄ)	
<ul style="list-style-type: none">• PHONO (MM) kohteeseen LINE OUT (3 Vrms)• CD jne. kohteeseen SP OUT (40 W/8 Ω)	0,025% tai vähemmän 0,015% tai vähemmän
Häiriöetäisyys (IHF-A Network) (Pure Direct PÄÄLLÄ)	
<ul style="list-style-type: none">• PHONO (MM) (Tulo oikosulku, 5 mV)• CD jne. (Tulo oikosulku, 200 mV)	87 dB 100 dB
Jäännöskohina (IHF-A Network) (Pure Direct PÄÄLLÄ)	
<ul style="list-style-type: none">• SP OUT	30 μVrms
Kanavaerottelu (JEITA, 1 kHz/10 kHz) (Pure Direct PÄÄLLÄ)	
<ul style="list-style-type: none">• CD/LINE1/LINE2/LINE3	65 dB/50 dB tai enemmän
Sävynsäätöominaisuudet	
<ul style="list-style-type: none">• BASS Tehostus/Vaimennus• Basson muuttumistaajuus• TREBLE Tehostus/Vaimennus• Diskantin muuttumistaajuus	20 Hz/±10 dB 350 Hz 20 kHz/±10 dB 3,5 kHz

Jatkuva kuuluvuuden ohajus (Vaimennus 1 kHz)	-30 dB
Vahvistuksen seurantavirhe (+16,5 dB - -80 dB)	0,5 dB tai vähemmän

FM-osa

Viritysalue	
• [U.S.A.:n ja Kanadan mallit]	87,5 MHz – 107,9 MHz
• [Aasian, Taiwanin sekä Keski- ja Etelä-Amerikan mallit]	87,5/87,50 MHz - 108,0/108,00 MHz
• [Yhdistyneen kuningaskunnan, Euroopan, Venäjän, Australian, Kiinan ja Korean mallit]	87,50 MHz – 108,00 MHz
50 dB Vaimennusherkkyyys (IHF, 1 kHz, 100% MOD.)	
• Monoääninen	3 µV (20,8 dBf)
Häiriöetäisyys (IHF)	
• Monoääninen	65 dB
• Stereo	64 dB
Harmoninen särö (Harmonic Distortion)	
• Monoääninen	0,5%
• Stereo	0,6%
Antennitulo	75 Ω tasapainottomaton

AM-osio (U.S.A.:n, Kanadan, Kiinan, Korean, Aasian, Taiwanin sekä Keski- ja Etelä-Amerikan mallit)

Viritysalue	
• [U.S.A.:n ja Kanadan mallit]	530 kHz – 1710 kHz
• [Aasian, Taiwanin sekä Keski- ja Etelä-Amerikan mallit]	530/531 kHz - 1710/1611 kHz
• [Kiinan ja Korean mallit]	531 kHz – 1611 kHz
Antennitulo	Silmukka-antenni

DAB-osio (Yhdistyneen kuningaskunnan, Euroopan, Venäjän ja Australian mallit)

Viritysalue	
	174,928 MHz - 239,200 MHz (Band III)
Tuetut audioformaatit	
	MPEG 1 Layer II/MPEG-4 HE-AAC v2 (aacPlus v2)
Antennitulo	75 Ω tasapainottomaton

Yleistä

Virransyöttö	
• [U.S.A.:n ja Kanadan mallit]	AC 120 V, 60 Hz
• [Taiwanin malli]	AC 110 V, 60 Hz
• [Keski- ja Etelä-Amerikan mallit]	AC 110 - 120 V, 60 Hz
• [Kiinan malli]	AC 220 V, 50 Hz
• [Korean malli]	AC 220 V, 60 Hz
• [Australian malli]	AC 230 - 240 V, 50 Hz
• [Yhdistyneen kuningaskunnan, Euroopan ja Venäjän mallit]	AC 230 V, 50 Hz
• [Aasian malli]	AC 220 - 240 V, 50/60 Hz
Virrankulutus	
	190 W
Virrankulutus valmiustilassa*	
• Verkkovalmiustila PÄÄLLÄ, Bluetooth-valmiustila PÄÄLLÄ	
• Wi-Fi (5 GHz)	2,3 W
• Kaapeli	2,0 W
• Verkkovalmiustila PÄÄLLÄ, Bluetooth-valmiustila POIS PÄÄLTÄ	
• Wi-Fi (5 GHz/2,4 GHz)	2,0 W
• Kaapeli	2,0 W
• Verkkovalmiustila POIS PÄÄLTÄ, Bluetooth-valmiustila POIS PÄÄLTÄ	
	0,2 W
• Virta POIS PÄÄLTÄ (etulevyn  -(virta)kytkin on POIS PÄÄLTÄ)	
	0,2 W
* Tämä laite valmiustilassa saattaa ladata uuden laiteohjelmiston verkon kautta. Tässä tapauksessa virrankulutus valmiustilassa kasvaa suuremmaksi kuin näytetty arvo.	
Maksimivirrankulutus (1 kHz, 8 Ω, 10% THD)	
• [Taiwanin sekä Keski- ja Etelä-Amerikan mallit]	380 W
Mitat (l x k x s)	
	435 x 151 x 392 mm
Ohjeelliset mitat (langaton antenni pystytettynä)	
* Sisältää jalat ja ulkonevat osat	435 x 225 x 392 mm
Paino	
	9,8 kg

* Tämä käyttöohje sisältää uusimmat, julkaisuhetkellä voimassa olevat tekniset tiedot. Saat käyttöösi aina uusimman käyttöohjeen lataamalla käyttöohjetiedoston Yamahan verkkosivustosta.

Yamaha Global Site
<https://www.yamaha.com/>

Yamaha Downloads
<https://download.yamaha.com/>

© 2023 Yamaha Corporation

Published 01/2025 NV-F0

AV22-0011