



GFS

AV Receiver
Ampli-tuner audio-vidéo

RX-A3070
RX-A2070

- EN** Quick Start Guide
- FE** Guide de démarrage rapide
- ES** Guía de inicio rápida
- PT** Guia de Iniciação Rápida
- RU** Краткое руководство по началу работы

Safety Instructions	2
Connections	5
Basic operations	16

English

Consignes de sécurité	20
Raccordements	23
Fonctionnement de base	34

Français

Instrucciones de seguridad	38
Conexiones	41
Operaciones básicas	52

Español

Instruções de segurança	56
Conexões	59
Operações básicas	70

Português

Правила техники безопасности	74
Подключения	77
Основные операции	88

Русский

⏻ (power) key

Turns on the power of this unit or sets it to the standby mode.

This product is for ordinary homes. Do not use for applications requiring high reliability, such as managing lives, health care or high-value assets.

CAUTION: READ THIS BEFORE OPERATING YOUR UNIT.

- To assure the finest performance, please read this manual carefully. Keep it in a safe place for future reference.
- Install this sound system in a well ventilated, cool, dry, clean place - away from direct sunlight, heat sources, vibration, dust, moisture, and/or cold. For proper ventilation, allow the following minimum clearances.
Top: 30 cm, Rear: 20 cm, Sides: 20 cm
- Locate this unit away from other electrical appliances, motors, or transformers to avoid humming sounds.
- Do not expose this unit to sudden temperature changes from cold to hot, and do not locate this unit in an environment with high humidity (i.e. a room with a humidifier) to prevent condensation inside this unit, which may cause an electrical shock, fire, damage to this unit, and/or personal injury.
- Avoid installing this unit where foreign object may fall onto this unit and/or this unit may be exposed to liquid dripping or splashing. On the top of this unit, do not place:
 - Other components, as they may cause damage and/or discoloration on the surface of this unit.
 - Burning objects (i.e. candles), as they may cause fire, damage to this unit, and/or personal injury.
 - Containers with liquid in them, as they may fall and liquid may cause electrical shock to the user and/or damage to this unit.
- Do not cover this unit with a newspaper, tablecloth, curtain, etc. in order not to obstruct heat radiation. If the temperature inside this unit rises, it may cause fire, damage to this unit, and/or personal injury.
- Do not plug in this unit to a wall outlet until all connections are complete.
- Do not operate this unit upside-down. It may overheat, possibly causing damage.
- Do not use force on switches, knobs and/or cords.
- When disconnecting the power cable from the wall outlet, grasp the plug; do not pull the cable.
- Do not clean this unit with chemical solvents; this might damage the finish. Use a clean, dry cloth.
- Only voltage specified on this unit must be used. Using this unit with a higher voltage than specified is dangerous and may cause fire, damage to this unit, and/or personal injury. Yamaha will not be held responsible for any damage resulting from use of this unit with a voltage other than specified.
- To prevent damage by lightning, keep the power cable and outdoor antennas disconnected from a wall outlet or this unit during a lightning storm.
- Do not attempt to modify or fix this unit. Contact qualified Yamaha service personnel when any service is needed. The cabinet should never be opened for any reasons.
- When not planning to use this unit for long periods of time (i.e. vacation), disconnect the AC power plug from the wall outlet.
- Be sure to refer to the "Troubleshooting" section of the Owner's Manual on the CD-ROM for common operating errors before concluding that this unit is faulty.
- Before moving this unit, press ⏻ to set it to standby mode and disconnect the AC power plug from the wall outlet.
- VOLTAGE SELECTOR (Taiwan, Brazil and General models)**
The VOLTAGE SELECTOR on the rear panel of this unit must be set for your local main voltage BEFORE plugging into the AC wall outlet. Voltages are:
..... AC 110-120/220-240 V, 50/60 Hz
- Condensation will form when the surrounding temperature changes suddenly. Disconnect the power cable from the outlet, then leave this unit alone.
- When using this unit for a long time, this unit may become warm. Turn the power off, then leave this unit alone for cooling.
- Install this unit near the AC outlet and where the AC power plug can be reached easily.
- Excessive sound pressure from earphones and headphones can cause hearing loss.

This unit is not disconnected from the AC power source as long as it is connected to the wall outlet, even if this unit itself is turned off by ⏻. This state is called the standby mode. In this state, this unit is designed to consume a very small quantity of power.

WARNING
TO REDUCE THE RISK OF FIRE OR ELECTRIC SHOCK, DO NOT EXPOSE THIS UNIT TO RAIN OR MOISTURE.

■ Notes on remote controls and batteries

- Do not spill water or other liquids on the remote control.
- Do not drop the remote control.
- Do not leave or store the remote control in the following conditions:
 - places of high humidity, such as near a bath
 - places of high temperatures, such as near a heater or stove
 - places of extremely low temperatures
 - dusty places
- Insert the battery according to the polarity markings (+ and -).
- Change all batteries if you notice the following conditions:
 - the operation range of the remote control narrows
 - the transmit indicator does not flash or is dim
- If the batteries run out, immediately remove them from the remote control to prevent an explosion or acid leak.
- If you find leaking batteries, discard the batteries immediately, taking care not to touch the leaked material. If the leaked material comes into contact with your skin or gets into your eyes or mouth, rinse it away immediately and consult a doctor. Clean the battery compartment thoroughly before installing new batteries.
- Do not use old batteries together with new ones. This may shorten the life of the new batteries or cause old batteries to leak.
- Do not use different types of batteries (such as alkaline and manganese batteries) together. Specification of batteries may be different even though they look the same.
- Before inserting new batteries, wipe the compartment clean.
- If the remote control is without batteries for more than 2 minutes, or if exhausted batteries remain in the remote control, the contents of the memory may be cleared. In such a case, install new batteries and set the remote control code.
- Dispose of batteries according to your regional regulations.
- Keep batteries away from children. If a battery is accidentally swallowed, contact your doctor immediately.
- When not planning to use the remote control for long periods of time, remove the batteries from the remote control.
- Do not charge or disassemble the supplied batteries.
- The batteries shall not be exposed to excessive heat such as sunshine, fire or like.

Information for Users on Collection and Disposal of Old Equipment and Used Batteries



These symbols on the products, packaging, and/or accompanying documents mean that used electrical and electronic products and batteries should not be mixed with general household waste.

For proper treatment, recovery and recycling of old products and used batteries, please take them to applicable collection points, in accordance with your national legislation and the Directives 2002/96/EC and 2006/66/EC.



By disposing of these products and batteries correctly, you will help to save valuable resources and prevent any potential negative effects on human health and the environment which could otherwise arise from inappropriate waste handling.

For more information about collection and recycling of old products and batteries, please contact your local municipality, your waste disposal service or the point of sale where you purchased the items.



[Information on Disposal in other Countries outside the European Union]

These symbols are only valid in the European Union. If you wish to discard these items, please contact your local authorities or dealer and ask for the correct method of disposal.

Pb

Note for the battery symbol (bottom two symbol examples):

This symbol might be used in combination with a chemical symbol. In this case it complies with the requirement set by the Directive for the chemical involved.

For more detailed information, refer to the Owner's Manual on the CD-ROM.

Caution: Do not attempt to play this CD-ROM in an audio player.

To view the Owner's Manual, click on "English" in the screen displayed automatically when you insert the CD-ROM into your PC, or click on the model name if the screen to select models is displayed, and then click on "English" in the next screen. Then, follow the onscreen instructions. If the screen is not displayed automatically, open the "index.html" in the CD-ROM.

The Owner's Manual contained in the CD-ROM can be downloaded from the following website:
URL : <http://download.yamaha.com/>

Do not use this unit within 22 cm (9 inches) of persons with a heart pacemaker implant or defibrillator implant.



Caution

Do not touch the surface marked with this label.
The surface may become hot during operation.

This document explains 7.1-channel system setup, 7.1.2-channel system setup using the front presence speakers, and unit configuration, followed by step-by-step instructions. Basic operations, such as playing Blu-ray Discs, DVDs, and radio content, are also explained.

In this document, the RX-A3070 is used for illustration purposes. Some parts or components, such as jacks or remote control keys, may vary by specific model. Such differences are indicated as required.

The unit is equipped with a number of other functions not described in this booklet. For more information about this product, refer to the Owner's Manual included on the supplied CD-ROM. The latest Owner's Manual can be downloaded from the following website.

<http://download.yamaha.com/>

The Owner's Manual in HTML format can be viewed on your smartphone, tablet, or PC. Visit the following website.

RX-A3070/RX-A2070



<http://avpro.global.yamaha.com/manual/avr/rxa3070/>

[For U.S. customers only]

Visit the following website for additional information, FAQ's, downloads such as "Owner's Manual" and product updates.

<http://usa.yamaha.com/support/>



AV SETUP GUIDE

AV SETUP GUIDE is an app that guides you through the process of connecting a TV or playback device, such as a BD/DVD or CD player, and speakers to the AV receiver. Search "AV SETUP GUIDE" on the App Store or Google Play for details.

Opening and closing the front panel door

Press the bottom of the door gently to open it when using controls or jacks behind the front panel door. Keep the door closed when controls or jacks behind the front panel door are not in use. (Be careful not to trap your fingers.)

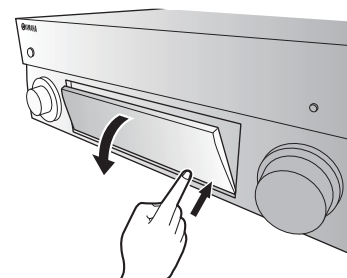

1 Preparation

Confirming package contents

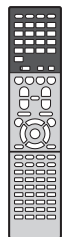

Remote control

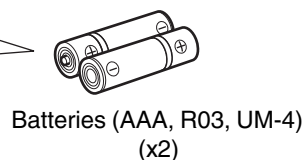
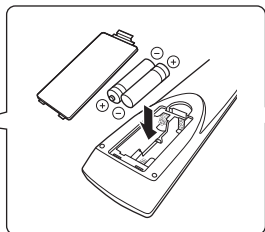

Batteries (AAA, R03, UM-4)
(x2)



AM antenna
(except for U.K., Europe, Australia
and Russia models)



Power cable
The supplied power cable varies
depending on the region of purchase.



FM antenna
(except for U.K., Europe, Australia
and Russia models)

One of the above is supplied depending
on the region of purchase.

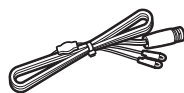

DAB/FM antenna
(U.K., Europe, Australia and
Russia models)



YPAO microphone

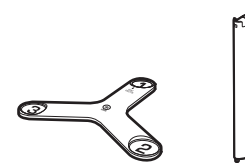

Microphone base Pole
Use to measure angle/height
during YPAO.

CD-ROM (Owner's Manual)
Quick Start Guide (this booklet)

Preparing cables

The following cables (not supplied) are required to build the system described in this document.

- Speaker cables (depending on the number of speakers)
- Audio pin cable (x1)
- HDMI cables (x3)
- Network cable (x1) (when connecting to a router via a network cable)

2

Connecting speakers/subwoofer

Positioning speakers

Use the diagram as a reference for positioning speakers.

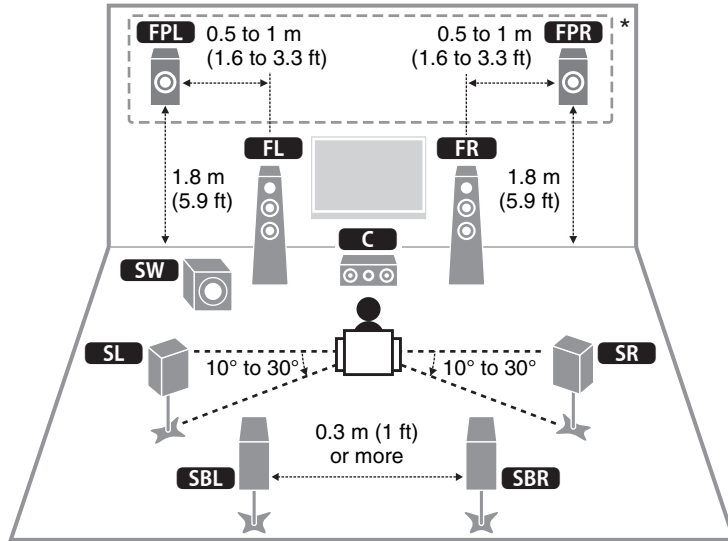

- FL** Front speaker (L)
- FR** Front speaker (R)
- C** Center speaker
- SL** Surround speaker (L)
- SR** Surround speaker (R)
- SBL** Surround back speaker (L)
- SBR** Surround back speaker (R)
- FPL** Front presence speaker (L)*
- FPR** Front presence speaker (R)*
- SW** Subwoofer

* For 7.1.2-channel system

When connecting 6-ohm speakers

Set the unit's speaker impedance to "6 Ω MIN". For details, see "Setting the speaker impedance" in the Owner's Manual.

Precautions for connecting speaker cables

- Be sure that the unit and subwoofer are turned off.
- Prepare speaker cables in a place away from the unit, to avoid accidentally dropping wire strands into the unit's interior which could result in a short circuit or malfunction of the unit.
- Improper connection of speaker cables could cause a short circuit resulting in damage to, or malfunctioning of, the unit or speakers.

- Carefully remove approximately 10 mm (3/8") of insulation from the speaker-connection ends of the cables, and twist the bare wires of each speaker cable together firmly.

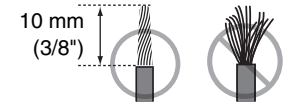

- Do not allow the bare wires of separate speaker cables to come into contact with one another.

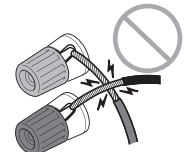

- Do not allow speaker cable bare wires to come into contact with metal parts on the unit (rear panel and screws).

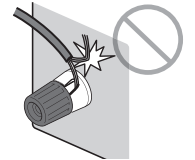

If "Check SP Wires" is shown on the front display when the unit is turned on, turn off the unit and be sure that speaker cables have not caused a short circuit.

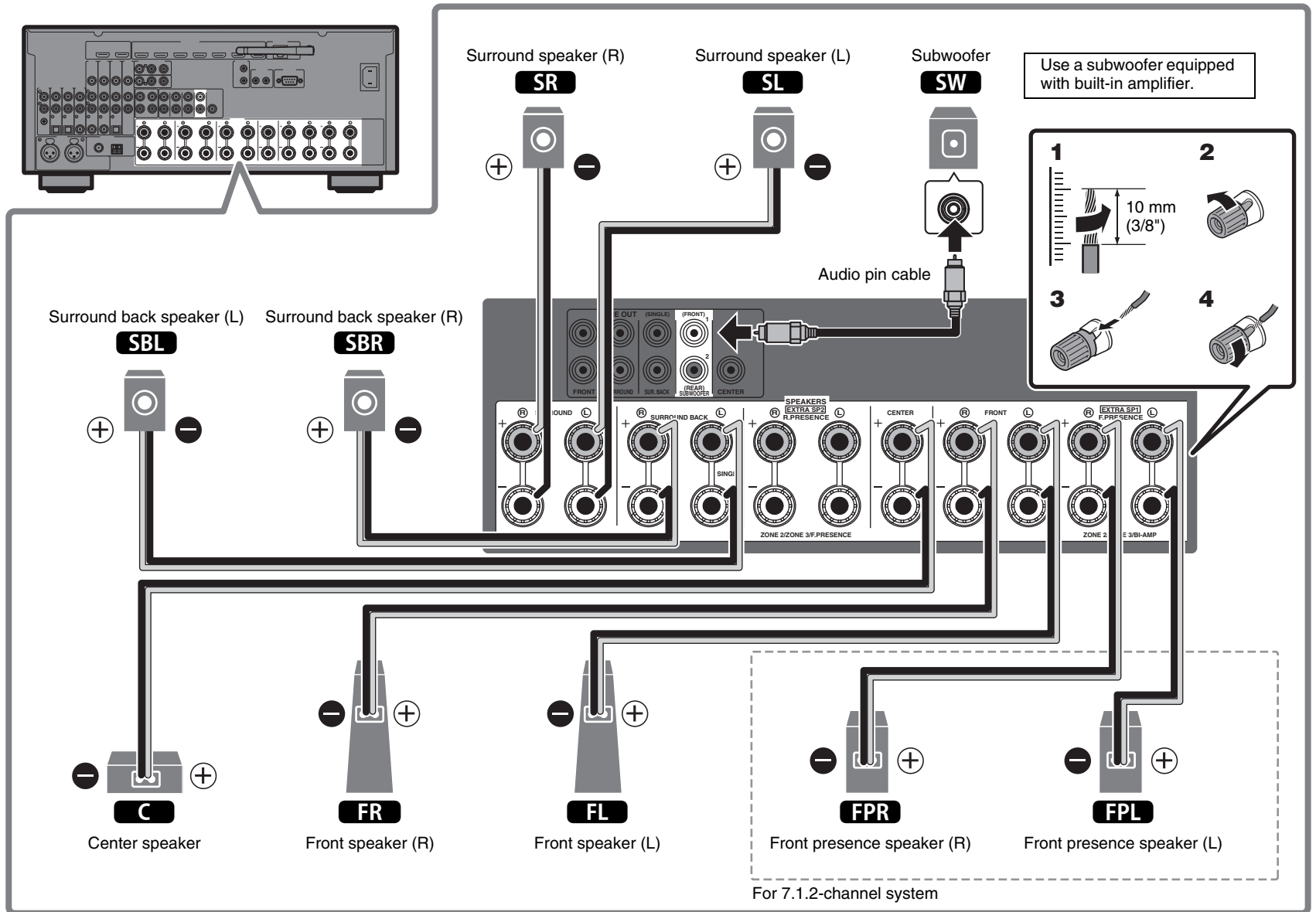

3

Connecting external devices

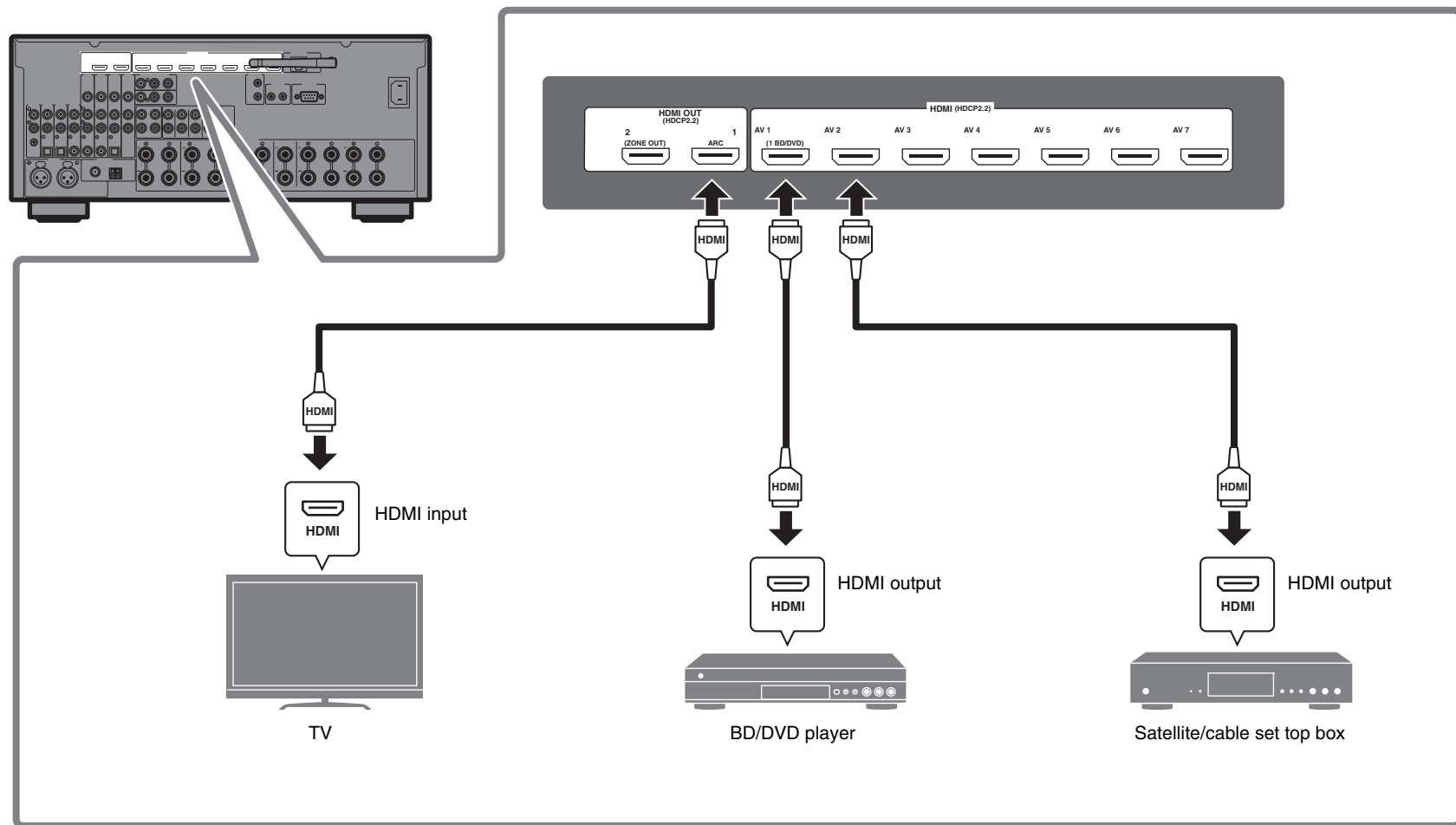

4

Connecting the radio antennas

FM/AM antennas (except for U.K., Europe, Australia and Russia models)

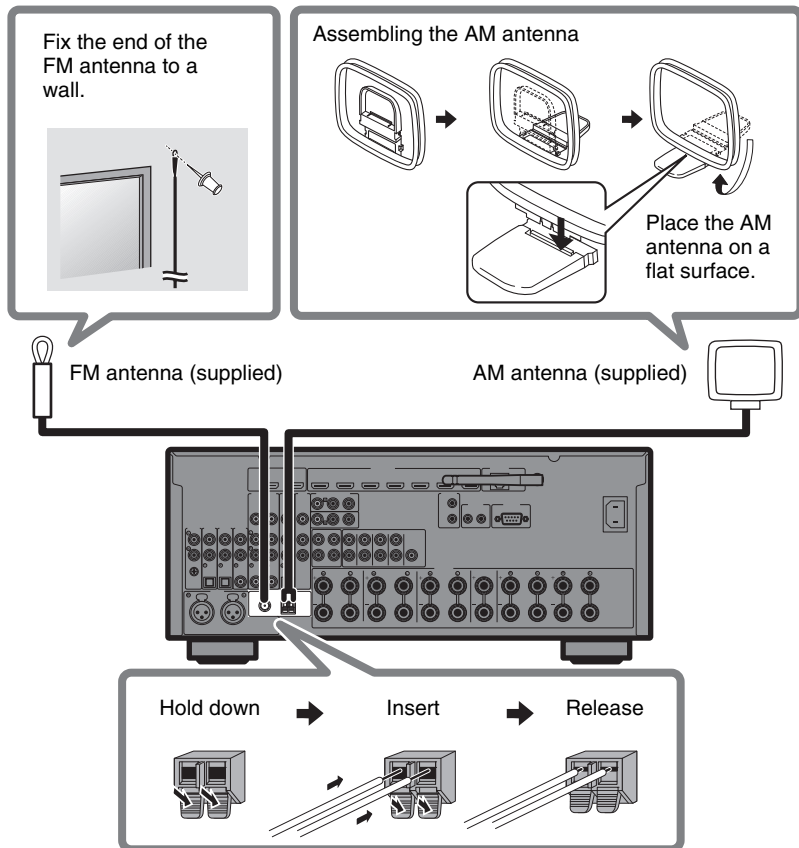

DAB/FM antenna (U.K., Europe, Australia and Russia models)

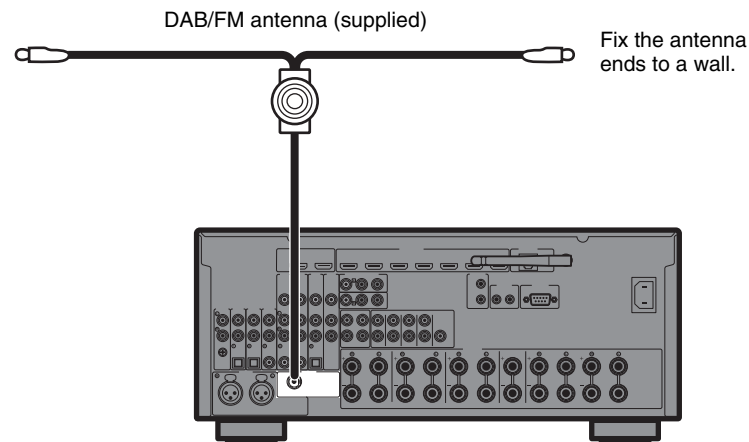

5

Preparing a network connection

Prepare a wired or wireless network connection in accordance with your network environment.

Note

The wireless antenna must be raised if the unit will be connected to a Bluetooth device.

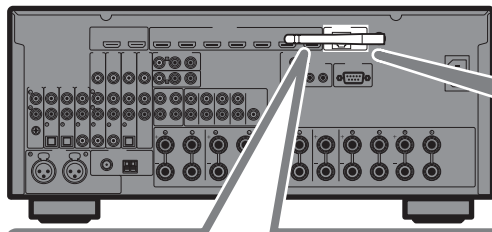

Wireless network connection

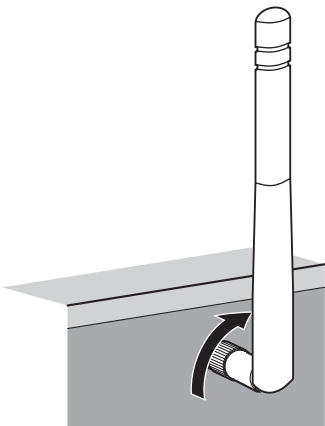

Raise the wireless antenna so that it is standing up straight. (Procedures for connecting the unit to a wireless router are described in step 7.)

Notice

Do not apply excessive force on the antenna. Doing so may damage it.

Wired network connection

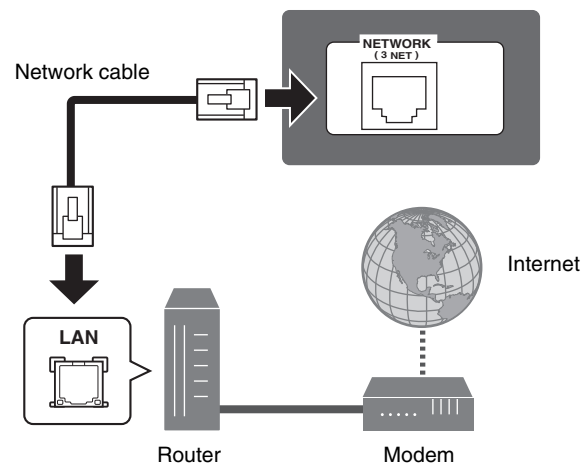

6

Connecting the power cable to an AC wall outlet, and turning on the unit

Before connecting the power cable (Taiwan, Brazil and General models only)
Set the switch position of VOLTAGE SELECTOR according to your local voltage. Voltages are AC 110–120/220–240 V, 50/60 Hz.

1 Plug the power cable into an AC wall outlet.

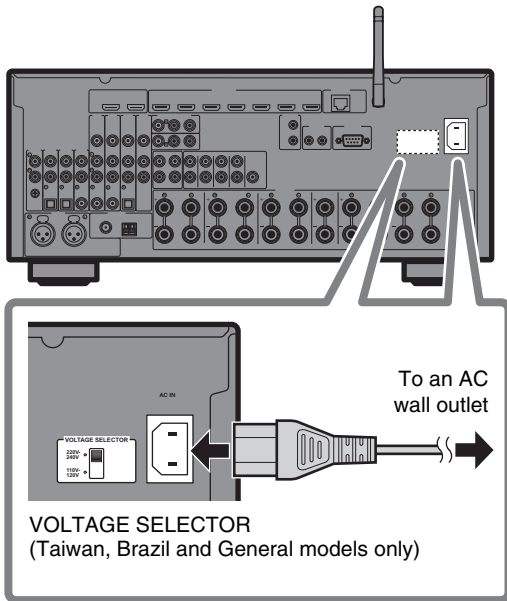

2 Press RECEIVER  to turn on the unit.

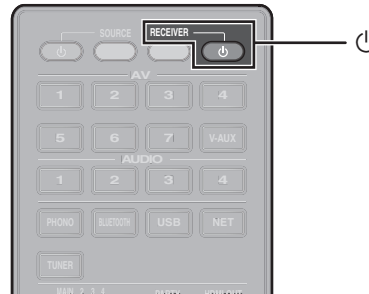

3 Turn on the TV and switch the TV input to display video from the unit (HDMI OUT jack).

The Network Setup screen shown below will be displayed on the TV when the unit is turned on for the first time after purchase. It may take several tens of seconds for the screen to be displayed (WAC: Wireless Accessory Configuration).

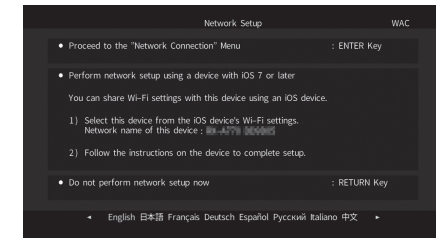

See "Sharing the iOS device setting" under "Connecting the unit to a wireless network" in the Owner's Manual when using this function to connect the unit to a network. This document explains wireless connection using methods other than this function. Follow the procedure described under "Connecting the unit to a network" on the next page.

Note

This screen will not be displayed if the unit is connected to a router via its NETWORK jack (wired connection).

7

Connecting the unit to a network

Connecting the unit to a wireless network

- The unit can be connected to a wireless network using the MusicCast CONTROLLER app* installed on your smartphone or other mobile device. Follow procedure [A].
- If a mobile device will not be used, follow procedure [B] to connect the unit to a wireless router (access point) that supports WPS. Refer to the Owner's Manual for details on other wireless connection methods.

Connecting the unit to a router via a network cable

- Follow procedure [A] to use the MusicCast CONTROLLER app* installed on your smartphone or other mobile device to connect to the MusicCast network to play music over a network.
- If a mobile device will not be used, skip this step and proceed to step 8.

* MusicCast CONTROLLER, an app for mobile devices, can be used to easily configure network settings for not only this unit, but also for other MusicCast-enabled devices. This app allows you to listen to music stored on your smartphone or other mobile device, or on servers, and to listen to Internet radio stations. It also allows you to play this rich variety of music content on all devices in the MusicCast network at the same time.

Visit the following website for details.

<http://www.yamaha.com/musiccast/>

[A] Connecting with the MusicCast CONTROLLER app

Connect the unit to a network and register it as a MusicCast-enabled device.

Note

- Confirm that your mobile device is connected to your home router before beginning.
- You will need the router's SSID and security key to connect the unit to a wireless network.
- The MusicCast CONTROLLER app screens in this section show the English interface. The screen appearance may vary depending on the app version.

1 Install the MusicCast CONTROLLER app on your mobile device, and open the app.

Search for "MusicCast CONTROLLER" on the App Store or Google Play.

2 Tap "Setup".



3 Confirm that the unit is turned on, and tap “Next”.



4 Press and hold the CONNECT button on the front panel of the unit for 5 seconds, as instructed by the app.

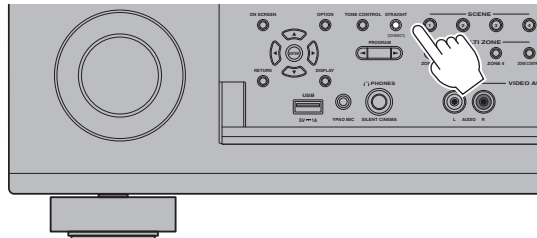
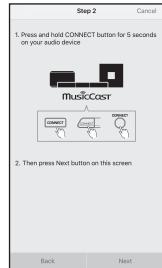

5 Follow the app’s on-screen instructions to configure network settings.

When a connection has been established, “Completed” will be displayed in the front display of the unit.

Network connection with the MusicCast CONTROLLER app is now complete, and the unit has been registered as a MusicCast-enabled device.

B Using WPS push-button configuration

Wireless connection can be configured with one push of the WPS button on the wireless router (access point).

1 Press and hold INFO (WPS) on the unit’s front panel for more than 3 seconds.

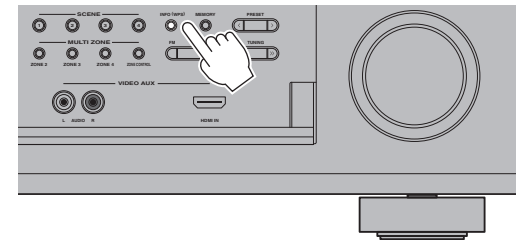

“Press WPS button on Access Point” will be displayed in the front display.

2 Push the WPS button on the wireless router.

When a connection has been established, “Completed” will be displayed in the front display.

Note

If “Not connected” is displayed, repeat the process from step 1 or try another connection method.

8 Optimizing the speaker settings automatically (YPAO)

The Yamaha Parametric room Acoustic Optimizer (YPAO) function detects speaker connections, measures the distances from them to your listening position(s), and then automatically optimizes the speaker settings, such as volume balance and acoustic parameters, to suit your room.

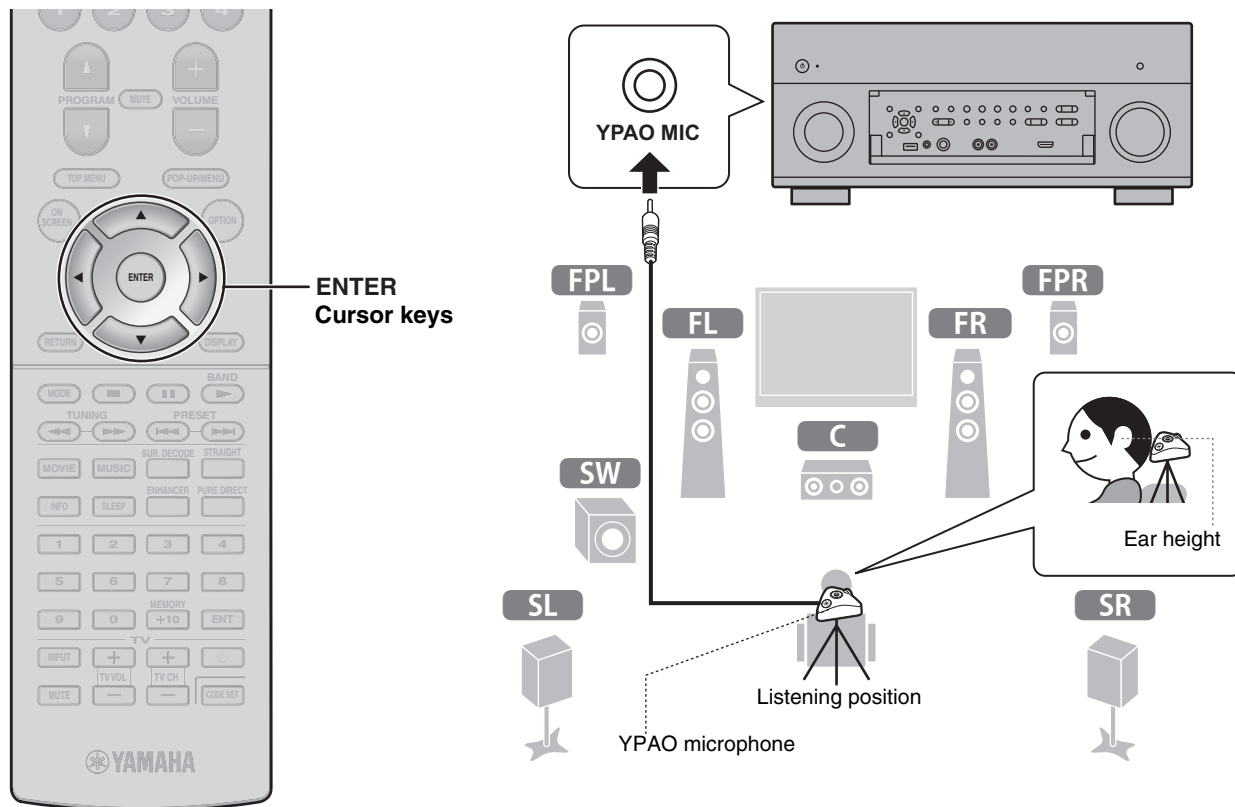

Note the following regarding YPAO measurement

- Test tones are output at high volume and may surprise or frighten small children.
- Test tone volume cannot be adjusted.
- Keep the room as quiet as possible.
- Stay in a corner of the room behind the listening position so that you do not become an obstacle between speakers and the YPAO microphone.
- Do not connect headphones.

1 Turn on the subwoofer and set the volume to half.

If the crossover frequency is adjustable, set it to maximum.

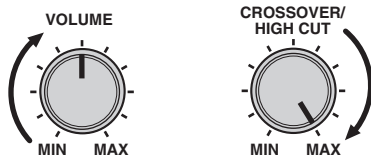

2 Place the YPAO microphone at your listening position and connect it to the YPAO MIC jack on the front panel.

The screen below appears on the TV.

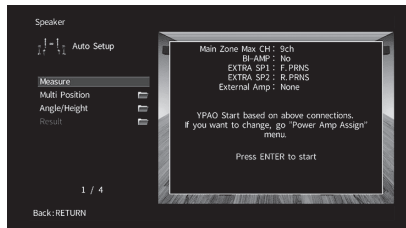

Note

Place the YPAO microphone at your listening position (same height as your ears). We recommend the use of a tripod as a microphone stand. You can use the tripod screws to stabilize the microphone.

3 Use the cursor keys to select “Measure” and press ENTER.

The measurement will start in 10 seconds.

It takes about 3 minutes to measure.

The screen below appears on the TV when the measurement finishes.



Note

If an error message (such as E-1) or warning message (such as W-2) appears, see “Error messages” or “Warning messages” under “Optimizing the speaker settings automatically (YPAO)” in the Owner’s Manual.

4 Use the cursor keys to select “Save/Cancel” and press ENTER.

5 Use the cursor keys to select “SAVE” and press ENTER.

6 Use the cursor keys to select “YES” to enable YPAO Volume and press ENTER.

7 Disconnect the YPAO microphone from the unit.

This completes optimization of the speaker settings.

Basic operations

This section describes basic operations such as playing Blu-ray Discs and DVDs, and tuning into radio stations. Most operations can be performed using the remote control.

Operating the remote control

Unit input sources and settings that have been assigned to SCENE keys can be selected with just one touch (SCENE function).

The unit turns on automatically when it is in standby mode. By default, the following settings assigned to each SCENE key.

SCENE key	1	2	3	4
Input	AV1	AUDIO1	NET RADIO	TUNER
Audio Select	Auto	Auto	—	—
Sound program	Sci-Fi	STRAIGHT	9ch Stereo	9ch Stereo
Compressed Music Enhancer	Off	On	On	On
Pure Direct Mode	Auto	Auto	Auto	Auto
Enhancer Hi-Res Mode	On	On	On	On
HDMI output jack	HDMI OUT 1+2	HDMI OUT 1+2	HDMI OUT 1+2	HDMI OUT 1+2

Turn on/off (standby) the unit

Select an input source

The unit is equipped with a variety of sound programs and surround decoders that allow you to enjoy playback sources in your favorite sound mode.

STRAIGHT: Input sources will be played without any sound field effects.

PURE DIRECT: Input sources will be played using only those functions absolutely vital to playback to minimize noise generated by electronic circuitry. Functions such as the front panel display will be temporarily disabled to achieve Hi-Fi sound quality.

ENHANCER: Compressed music stored on a Bluetooth device or USB storage device will be played with additional depth and breadth.

MOVIE, MUSIC, SUR. DECODE: Sound programs suitable for movies and music can be selected using MOVIE or MUSIC, and unprocessed multichannel playback from 2-channel sources is enabled using SUR. DECODE.

Mute the audio output

Adjust the volume level

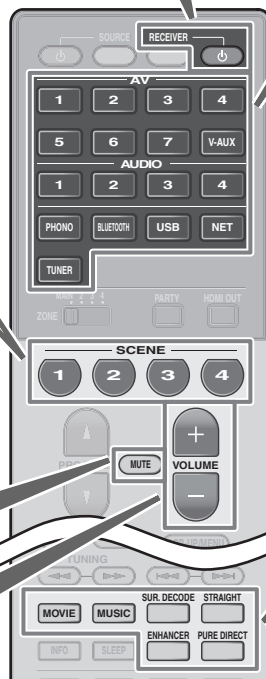

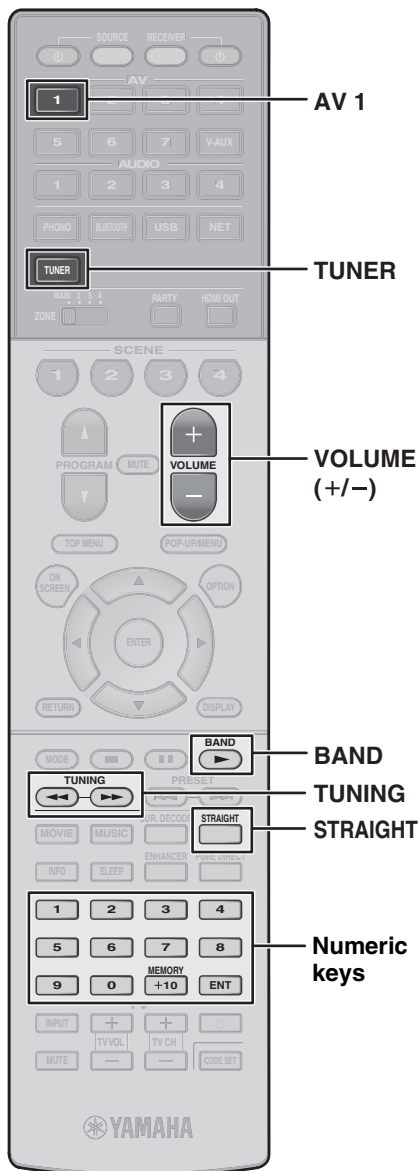

Playing a BD/DVD

We recommend playing back multichannel audio (5.1-channel or more) to feel surround sound produced by the unit.

1 Turn on the BD/DVD player.

2 Press AV 1.

The name of the connected device such as “BD player” may be displayed.



Input source Device name

3 Start playback on the BD/DVD player.

4 Press STRAIGHT to select “STRAIGHT”.

Note

When “STRAIGHT” (straight decode) is enabled, each speaker produces each channel audio signal directly (without sound field processing).

5 Press VOLUME to adjust the volume.

Note

When sound is not heard, or no sound is output from a specific speaker, see “Troubleshooting” in the Owner’s Manual.

Listening to FM/AM radio

(except for U.K., Europe, Australia and Russia models)

1 Press TUNER to select “TUNER” as the input source.

2 Press BAND to select FM or AM.

3 Use the following keys to set a frequency.

TUNING: Increase/decrease the frequency. Hold down the key for about a second to search stations automatically.

Numeric keys: Enter a frequency directly. For example, to select 98.50 MHz, press “9”, “8”, “5” and “0” (or ENT).



“TUNED” lights up when the unit is receiving an FM/AM radio station signal.

“STEREO” lights up when the unit is receiving a stereo FM radio signal.

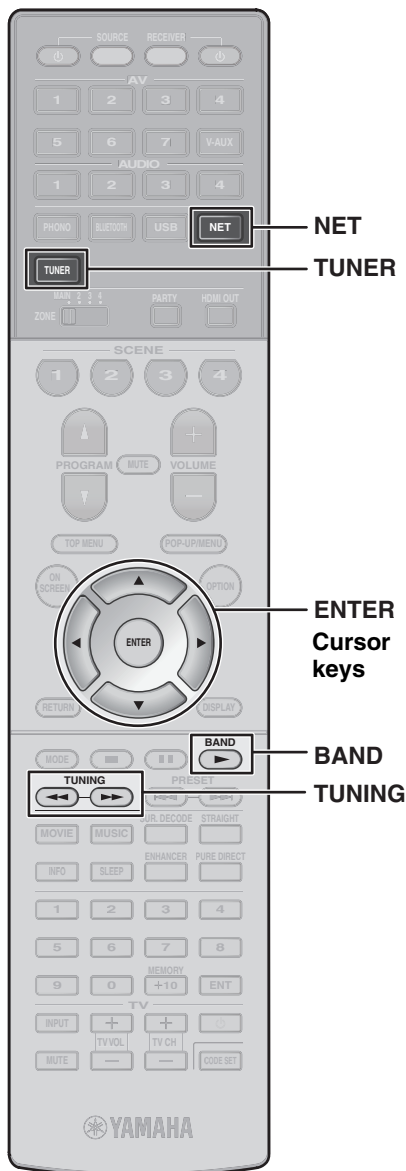

Setting the frequency steps (Asia and General models only)

At the factory, the frequency step setting is set to 50 kHz for FM and 9 kHz for AM.

Depending on your country or region, set the frequency steps to 100 kHz for FM and 10 kHz for AM.

- 1 Set the unit to standby mode.
- 2 Hold down STRAIGHT on the front panel and press MAIN ZONE \odot .
- 3 Press PROGRAM on the front panel repeatedly to select "TUNER FRQ STEP".



- 4 Press STRAIGHT on the front panel to select "FM100/AM10".
- 5 Press MAIN ZONE \odot to set the unit to standby mode and turn it on again.

Listening to DAB radio (U.K., Europe, Australia and Russia models)

1 Press TUNER to select "TUNER" as the input source.

2 Press BAND to select the DAB band.

The following message appears on the front panel if you have not performed an initial scan yet.



3 Press ENTER to start an initial scan.



When the initial scan finishes, the unit automatically tunes into the first DAB radio station as stored in station order.



4 Press TUNING repeatedly to select a DAB radio station.

Listening to Internet radio

1 Press NET repeatedly to select "NET RADIO" as the input source.

The browse screen is displayed on the TV.

2 Use the cursor keys to select an item and press ENTER.

When an Internet radio station is selected, playback starts and the playback screen is displayed.

Note

Internet radio stations can also be selected using the MusicCast CONTROLLER app installed on your mobile device.

The MusicCast CONTROLLER app installed on your mobile device can be used to play music from streaming services. Refer to documentation included on the supplied CD-ROM for more information.

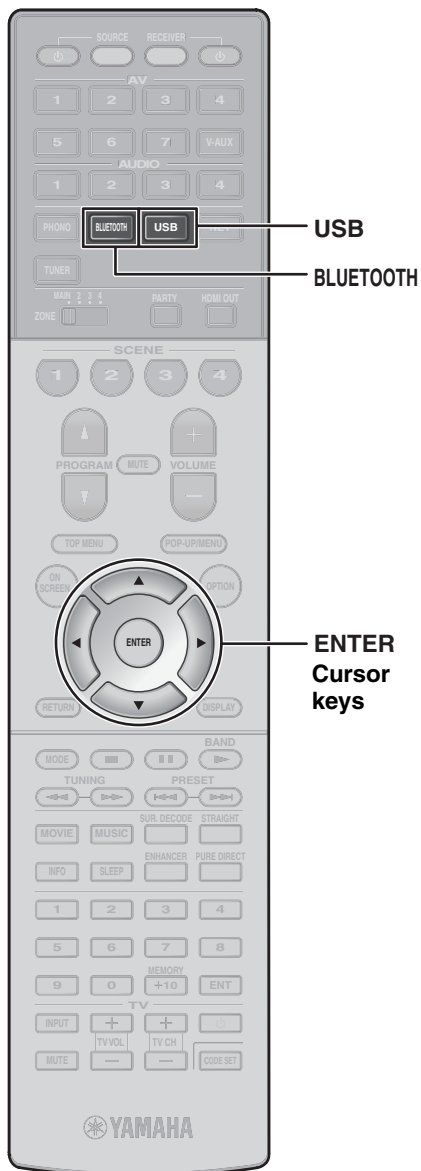

Playing music stored on a Bluetooth® device

- 1 Press **BLUETOOTH** to select “Bluetooth” as the input source.
- 2 Select the unit (network name of the unit) from the available device list on the Bluetooth device.

If the pass key is required, enter the number “0000”. When the connection is established, the  indicator will glow in the front display.

- 3 Select a song and start playback on the Bluetooth device.

Note

Audio playing on the unit can be transmitted to Bluetooth wireless speakers or headphones (except when Bluetooth is selected as the unit’s input source). See “Enjoying audio using Bluetooth speakers/headphones” in the Owner’s Manual for more information.

Playing music stored on a USB flash drive

- 1 Connect the USB flash drive to the USB jack.

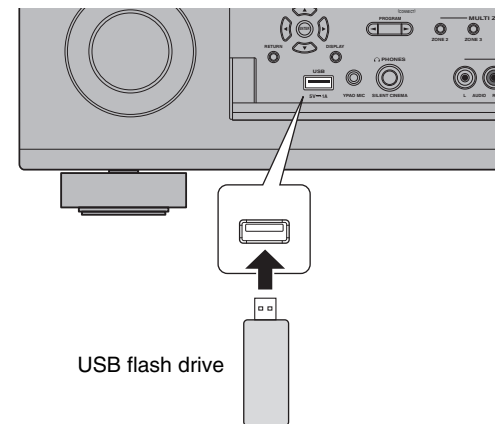

Note

Connect the USB flash drive directly to the USB jack. Do not use an extension cable.

- 2 Press **USB** to select “USB” as the input source.

The browse screen is displayed on the TV.

- 3 Use the cursor keys to select an item and press **ENTER**.

When a song is selected, playback starts and the playback screen is displayed.

Touche (alimentation)

Mettez l'appareil sous tension ou réglez-le en mode de mise en veille.

Ce produit est conçu pour un usage courant dans les résidences standard. Ne l'utilisez pas pour des applications nécessitant une haute fiabilité, telles que la gestion des gestes essentiels à la vie, des soins de santé ou des biens de grande valeur.

ATTENTION : VEUILLEZ LIRE CE QUI SUIT AVANT D'UTILISER L'APPAREIL.

- 1 Pour utiliser l'appareil au mieux de ses possibilités, lisez attentivement ce mode d'emploi. Conservez-le soigneusement pour référence.
- 2 Installez cet ensemble audio dans un endroit bien aéré, frais, sec et propre - veillez à ce qu'il soit à l'abri de la lumière directe du soleil, des sources de chaleur, des vibrations, des poussières, de l'humidité et/ou du froid. Pour une ventilation correcte, ménagez l'espace minimum suivant. Au-dessus : 30 cm, À l'arrière : 20 cm, Sur les côtés : 20 cm
- 3 Placez l'appareil loin des équipements, moteurs et transformateurs électriques, pour éviter les ronflements parasites.
- 4 N'exposez pas l'appareil à des variations brutales de température, ne le placez pas dans un environnement très humide (par exemple dans une pièce contenant un humidificateur) car cela peut entraîner la condensation d'humidité à l'intérieur de l'appareil qui elle-même peut être responsable de décharge électrique, d'incendie, de dommage à l'appareil ou de blessure corporelle.
- 5 Evitez d'installer l'appareil dans un endroit où des objets peuvent tomber, ainsi que là où l'appareil pourrait être exposé à des éclaboussures ou des gouttes d'eau. Sur le dessus de l'appareil, ne placez pas:
 - d'autres appareils qui peuvent endommager la surface de l'appareil ou provoquer sa décoloration.
 - des objets se consumant (par exemple, une bougie) qui peuvent être responsables d'incendie, de dommage à l'appareil ou de blessure corporelle.
 - des récipients contenant des liquides qui peuvent être à l'origine de décharge électrique ou de dommage à l'appareil.
- 6 Ne couvrez pas l'appareil d'un journal, d'une nappe, d'un rideau, etc. car cela empêcherait l'évacuation de la chaleur. Toute augmentation de la température intérieure de l'appareil peut être responsable d'incendie, de dommage à l'appareil ou de blessure corporelle.
- 7 Ne branchez pas la fiche du câble d'alimentation de l'appareil sur une prise secteur aussi longtemps que tous les raccordements n'ont pas été effectués.
- 8 Ne pas faire fonctionner l'appareil à l'envers. Il risquerait de chauffer et d'être endommagé.
- 9 N'exercez aucune force excessive sur les commutateurs, les boutons et les cordons.
- 10 Pour débrancher la fiche du cordon d'alimentation au niveau de la prise secteur, saisissez la fiche et ne tirez pas sur le cordon.
- 11 Ne nettoyez pas l'appareil au moyen d'un solvant chimique, ce qui pourrait endommager la finition. Utilisez un chiffon sec et propre.
- 12 N'alimentez l'appareil qu'à partir de la tension prescrite. Alimenter l'appareil sous une tension plus élevée est dangereux et peut être responsable d'incendie, de dommage à l'appareil ou de blessure corporelle. Yamaha ne saurait être tenue responsable des dommages résultant de l'alimentation de l'appareil sous une tension autre que celle prescrite.
- 13 Pour empêcher tout dommage causé par les éclairs, déconnectez le câble d'alimentation et toute antenne extérieure de la prise murale pendant un orage.
- 14 Ne tentez pas de modifier ni de réparer l'appareil. Consultez le service Yamaha compétent pour toute réparation qui serait requise. Le coffret de l'appareil ne doit jamais être ouvert, quelle que soit la raison.
- 15 Si vous envisagez de ne pas vous servir de l'appareil pendant une longue période (par exemple, pendant les vacances), débranchez la fiche du câble d'alimentation au niveau de la prise secteur.
- 16 Veuillez vous reporter à la section « Guide de dépannage » du mode d'emploi sur le CD-ROM concernant les erreurs de fonctionnement courantes avant d'en conclure que l'appareil est défectueux.
- 17 Avant de déplacer l'appareil, appuyez sur  pour placer l'appareil en veille puis débranchez la fiche du câble d'alimentation au niveau de la prise secteur.
- 18 **VOLTAGE SELECTOR** (Modèles pour Taïwan, le Brésil et modèle standard uniquement)
Le commutateur **VOLTAGE SELECTOR** placé sur le panneau arrière de cet appareil doit être convenablement positionné **AVANT** de brancher la fiche du cordon d'alimentation secteur. Les tensions d'alimentation possibles sont:
..... CA 110-120/220-240 V, 50/60 Hz
- 19 La condensation se forme lorsque la température ambiante change brusquement. En ce cas, débranchez la fiche du câble d'alimentation et laissez l'appareil reposer.
- 20 La température de l'appareil peut augmenter en raison d'une utilisation prolongée. En ce cas, coupez l'alimentation de l'appareil et laissez-le au repos pour qu'il refroidisse.
- 21 Installez cet appareil à proximité de la prise secteur et à un emplacement où la fiche du câble d'alimentation est facilement accessible.
- 22 Une pression excessive du son par les écouteurs et le casque d'écoute peut entraîner la perte de l'ouïe.

Cet appareil n'est pas déconnecté du secteur tant qu'il reste branché à la prise de courant, même si l'appareil en soi est éteint par la touche . Il se trouve alors « en veille ». En mode veille, l'appareil consomme une très faible quantité de courant.

AVERTISSEMENT
POUR RÉDUIRE LES RISQUES D'INCENDIE OU DE DÉCHARGE ÉLECTRIQUE,
N'EXPOSEZ PAS CET APPAREIL À LA PLUIE OU À L'HUMIDITÉ.

■ Remarques à propos des télécommandes et piles

- Ne renversez aucun liquide sur le boîtier de télécommande.
- Ne laissez pas tomber le boîtier de télécommande.
- Ne laissez pas et ne rangez pas le boîtier de télécommande dans les endroits suivants:
 - très humides, par exemple près d'un bain
 - très chauds, par exemple près d'un poêle ou d'un appareil de chauffage
 - exposés à des températures très basses
 - poussiéreux
- Installez la pile en respectant les repères de polarité (+ et -).
- Changez toutes les piles lorsque les symptômes suivants se présentent:
 - la portée du boîtier de télécommande diminue
 - le témoin de transmission ne clignote pas ou l'intensité est faible
- Si la pile est plate, retirez-la immédiatement de la télécommande pour éviter tout risque d'explosion ou de fuite d'acide.
- Si vous remarquez une fuite au niveau des piles, mettez-les immédiatement au rebut en prenant soin de ne pas toucher le produit qui a fui. Si le produit qui a fui entre en contact avec votre peau ou vos yeux ou votre bouche, rincez immédiatement et consultez un médecin. Nettoyez soigneusement le logement des piles avant de mettre en place des piles neuves.
- N'utilisez pas à la fois des piles neuves et des piles usagées. Cela risque de réduire la durée de vie des nouvelles piles ou d'entraîner une fuite des piles usagées.
- N'utilisez pas non plus des piles de deux types différents (par exemple, des piles alcalines et des piles au manganèse). Les caractéristiques des piles peuvent être différentes même si elles semblent identiques.
- Avant de mettre la nouvelle pile en place, essuyez soigneusement le compartiment.
- Si les piles sont retirées pendant plus de 2 minutes, ou si elles sont complètement usagées, le contenu de la mémoire est effacé. Dans ce cas, installez des piles neuves et réglez le code de commande.
- Mettez la pile au rebut conformément aux lois en vigueur dans votre région.
- Conservez les piles hors de portée des enfants. Si une pile est avalée accidentellement, contactez immédiatement votre médecin.
- Si vous prévoyez de ne pas utiliser la télécommande pendant une période prolongée, retirez les piles de la télécommande.
- N'essayez pas de charger ou de démonter les piles fournies.
- Les piles ne doivent pas être exposées à une chaleur extrême, par exemple au soleil, à une flamme, etc.

Information concernant la collecte et le traitement des piles usagées et des déchets d'équipements électriques et électroniques



Les symboles sur les produits, l'emballage et/ou les documents joints signifient que les produits électriques ou électroniques usagés ainsi que les piles ne doivent pas être mélangés avec les déchets domestiques habituels.

Pour un traitement, une récupération et un recyclage appropriés des déchets d'équipements électriques et électroniques et des piles usagées, veuillez les déposer aux points de collecte prévus à cet effet, conformément à la réglementation nationale et aux Directives 2002/96/EC et 2006/66/EC.



En vous débarrassant correctement des déchets d'équipements électriques et électroniques et des piles usagées, vous contribuerez à la sauvegarde de précieuses ressources et à la prévention de potentiels effets négatifs sur la santé humaine qui pourraient advenir lors d'un traitement inapproprié des déchets.



Pour plus d'informations à propos de la collecte et du recyclage des déchets d'équipements électriques et électroniques et des piles usagées, veuillez contacter votre municipalité, votre service de traitement des déchets ou le point de vente où vous avez acheté les produits.

[Information sur le traitement dans d'autres pays en dehors de l'Union Européenne]

Ces symboles sont seulement valables dans l'Union Européenne. Si vous souhaitez vous débarrasser de déchets d'équipements électriques et électroniques ou de piles usagées, veuillez contacter les autorités locales ou votre fournisseur et demander la méthode de traitement appropriée.

Pb

Note pour le symbole « pile » (les deux symboles du bas) :

Ce symbole peut être utilisé en combinaison avec un symbole chimique. Dans ce cas il respecte les exigences établies par la Directive pour le produit chimique en question.

Pour de plus amples informations, reportez-vous au Mode d'emploi qui se trouve sur le CD-ROM.
Attention : N'essayez pas de lire ce CD-ROM dans un lecteur audio.

Pour afficher le Mode d'emploi, cliquez sur « Français » sur l'écran qui s'affiche automatiquement lorsque vous insérez le CD-ROM dans votre PC ou cliquez sur le nom du modèle si l'écran pour sélectionner les modèles s'affiche, ensuite, cliquez sur « Français » sur l'écran suivant. Ensuite, suivez les instructions à l'écran.

Si l'écran ne s'affiche pas automatiquement, ouvrez le fichier « index.html » sur le CD-ROM.

Vous pouvez télécharger le Mode d'emploi inclus sur le CD-ROM sur le site Web suivant :

URL : <http://download.yamaha.com/>

Ne pas utiliser cet appareil à moins de 22 cm de personnes ayant un stimulateur cardiaque ou un défibrillateur.



Attention

Ne touchez pas la surface indiquée par cette étiquette.
La surface peut chauffer durant l'utilisation.

Ce document décrit l'installation d'un système à 7.1 voies, l'installation d'un système à 7.1.2 voies au moyen d'enceintes de présence avant et la configuration de l'unité, suivies d'instructions étape par étape. Les opérations de base, comme la lecture de disques Blu-Ray, de DVD et de contenu radio, sont également expliquées.

Dans ce document, le RX-A3070 est utilisé à titre d'illustration. Certains composants ou pièces, comme les prises ou les touches de la télécommande, peuvent varier selon le modèle spécifique. De telles différences sont indiquées au besoin.

L'unité est pourvue d'autres fonctions non décrites dans ce livret. Pour de plus amples informations sur ce produit, reportez-vous au Mode d'emploi inclus sur le CD-ROM fourni. Vous pouvez télécharger le Mode d'emploi le plus récent depuis le site Web suivant.

<http://download.yamaha.com/>

Le Mode d'emploi en format HTML peut être consulté sur votre smartphone, tablette ou PC. Consultez le site Web suivant.

RX-A3070/RX-A2070



<http://avpro.global.yamaha.com/manual/avr/rxa3070/>



AV SETUP GUIDE

AV SETUP GUIDE est une app qui vous guide à travers le processus de connexion d'un téléviseur ou d'un appareil de lecture, comme un lecteur BD/DVD ou CD, et des enceintes à l'ampli-tuner audio-vidéo. Recherchez « AV SETUP GUIDE » sur l'App Store ou Google Play pour en savoir plus.

Ouverture et fermeture du volet du panneau avant

Appuyez doucement sur le bas du volet pour l'ouvrir lorsque vous utilisez des commandes ou des prises derrière le volet du panneau avant. Gardez le volet fermé lorsque les commandes ou les prises situées derrière le volet du panneau avant ne sont pas utilisées. (Faites attention à ne pas vous coincer les doigts.)

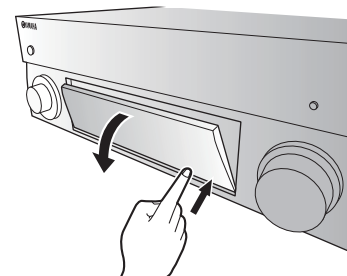

1 Préparatifs

Vérification du contenu de l'emballage

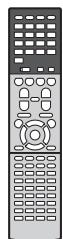

Télécommande

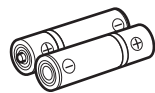
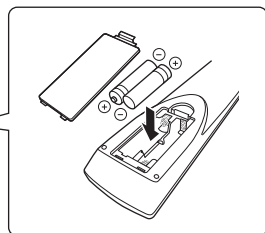

Piles (AAA, R03, UM-4)
(x2)



Antenne AM
(sauf pour les modèles pour le Royaume-Uni, l'Europe, l'Australie et la Russie)



Câble d'alimentation
Le câble d'alimentation fourni dépend de la région d'achat.



Antenne FM
(sauf pour les modèles pour le Royaume-Uni, l'Europe, l'Australie et la Russie)
L'élément fourni dépend de la région d'achat.

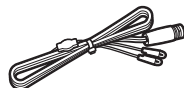

Antenne DAB/FM
(modèles pour le Royaume-Uni, l'Europe, l'Australie et la Russie)



Microphone YPAO

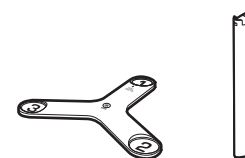

Base de microphone Socle
S'utilise pour mesurer l'angle / la hauteur durant une mesure YPAO.

CD-ROM (Mode d'emploi)
Guide de démarrage rapide (ce livret)

Préparation des câbles

Les câbles suivants (non fournis) sont nécessaires pour réaliser le système décrit dans ce document.

- Câbles d'enceinte (en fonction du nombre d'enceintes)
- Câble de broche audio (x1)
- Câbles HDMI (x3)
- Câble réseau (x 1) (pour la connexion à un routeur via un câble réseau)

2 Raccordement des enceintes ou du caisson de graves

Positionnement des enceintes

Positionnez les enceintes en vous servant du schéma comme référence.

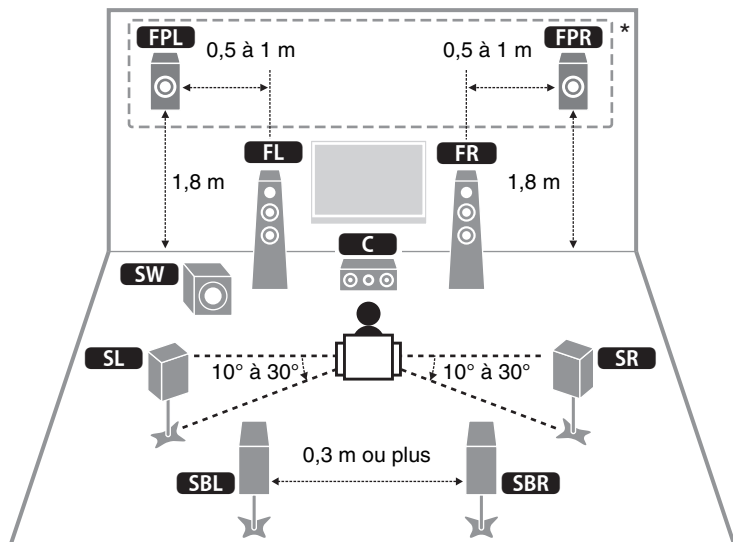

- FL** Enceinte avant (G)
- FR** Enceinte avant (D)
- C** Enceinte centrale
- SL** Enceinte d'ambiance (G)
- SR** Enceinte d'ambiance (D)
- SBL** Enceinte Surround arrière (G)
- SBR** Enceinte Surround arrière (D)
- FPL** Enceinte de présence avant (G)*
- FPR** Enceinte de présence avant (D)*
- SW** Caisson de graves

* Pour un système à 7.1.2 voies

Lors du raccordement d'enceintes 6 ohms

Réglez l'impédance des enceintes de l'unité sur « 6 Ω MIN ». Pour en savoir plus, voir « Réglage de l'impédance des enceintes » dans le Mode d'emploi.

Précautions relatives au raccordement des câbles d'enceinte

- Assurez-vous que l'unité et le caisson de graves sont hors tension.
- Préparez les câbles d'enceinte loin de l'unité pour éviter de lâcher par inadvertance les torons de câble à l'intérieur de l'unité ce qui pourrait provoquer un court-circuit ou un dysfonctionnement de l'unité.
- Un branchement incorrect des câbles d'enceinte pourrait provoquer un court-circuit, entraînant des dommages ou un dysfonctionnement de l'unité ou des enceintes.
 - Retirez délicatement environ 10 mm d'isolant des extrémités des câbles pour la connexion aux enceintes, et torsadez ensemble les fils dénudés de chaque câble d'enceinte solidement.
 - Ne laissez pas les fils dénudés de câbles d'enceinte séparés entrer en contact les uns avec les autres.
 - Ne laissez pas les fils dénudés des câbles d'enceinte entrer en contact avec les pièces métalliques sur l'unité (face arrière et vis).

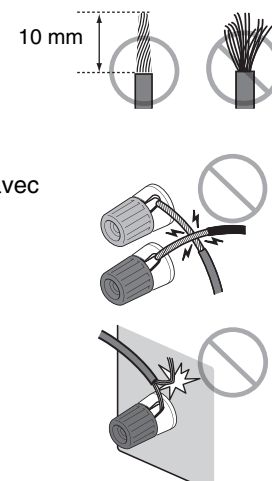

Si « Check SP Wires » apparaît sur l'afficheur de la face avant à la mise sous tension de l'unité, éteignez-la, puis assurez-vous que les câbles d'enceinte n'ont pas provoqué un court-circuit.

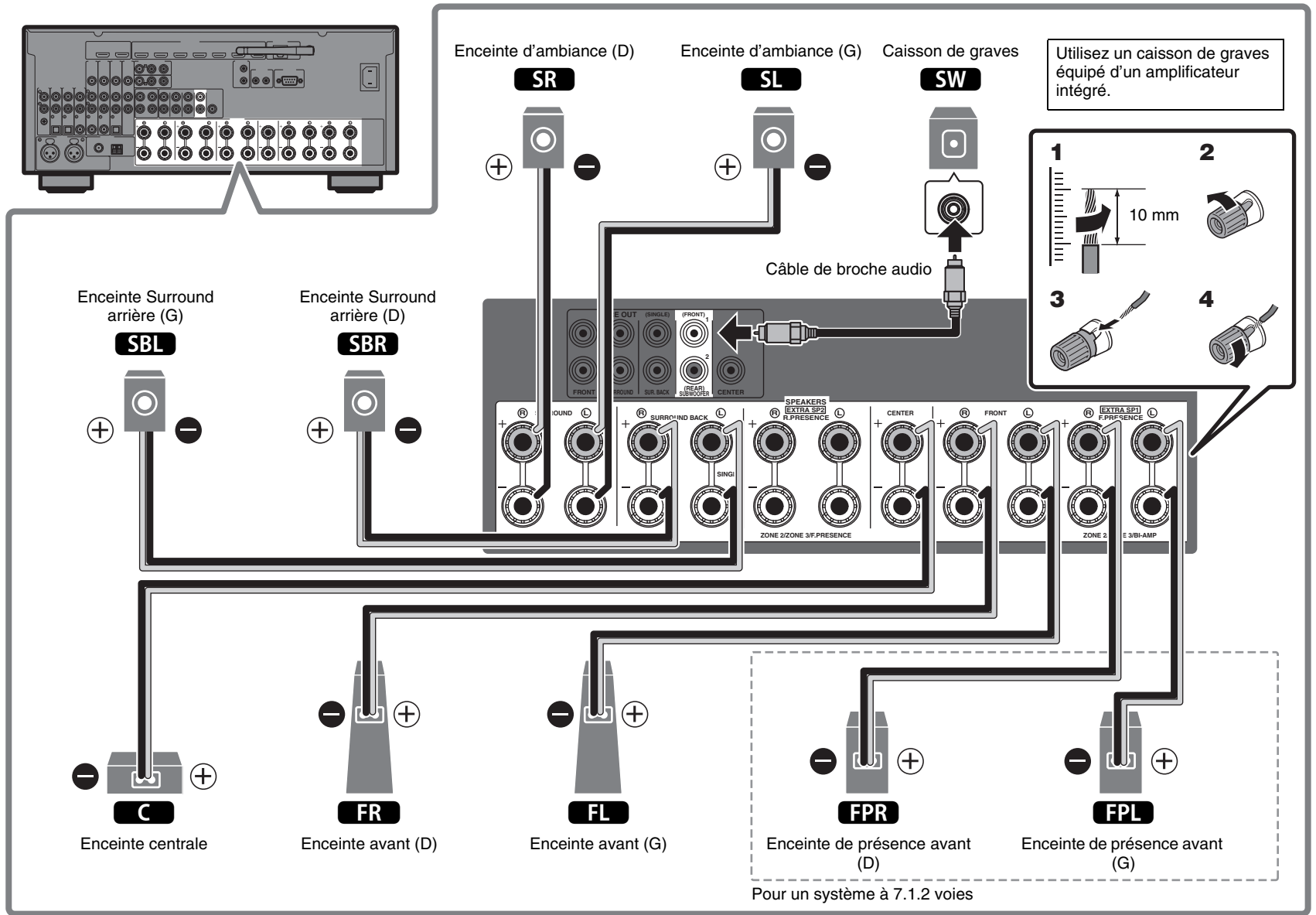

3

Raccordement des appareils externes

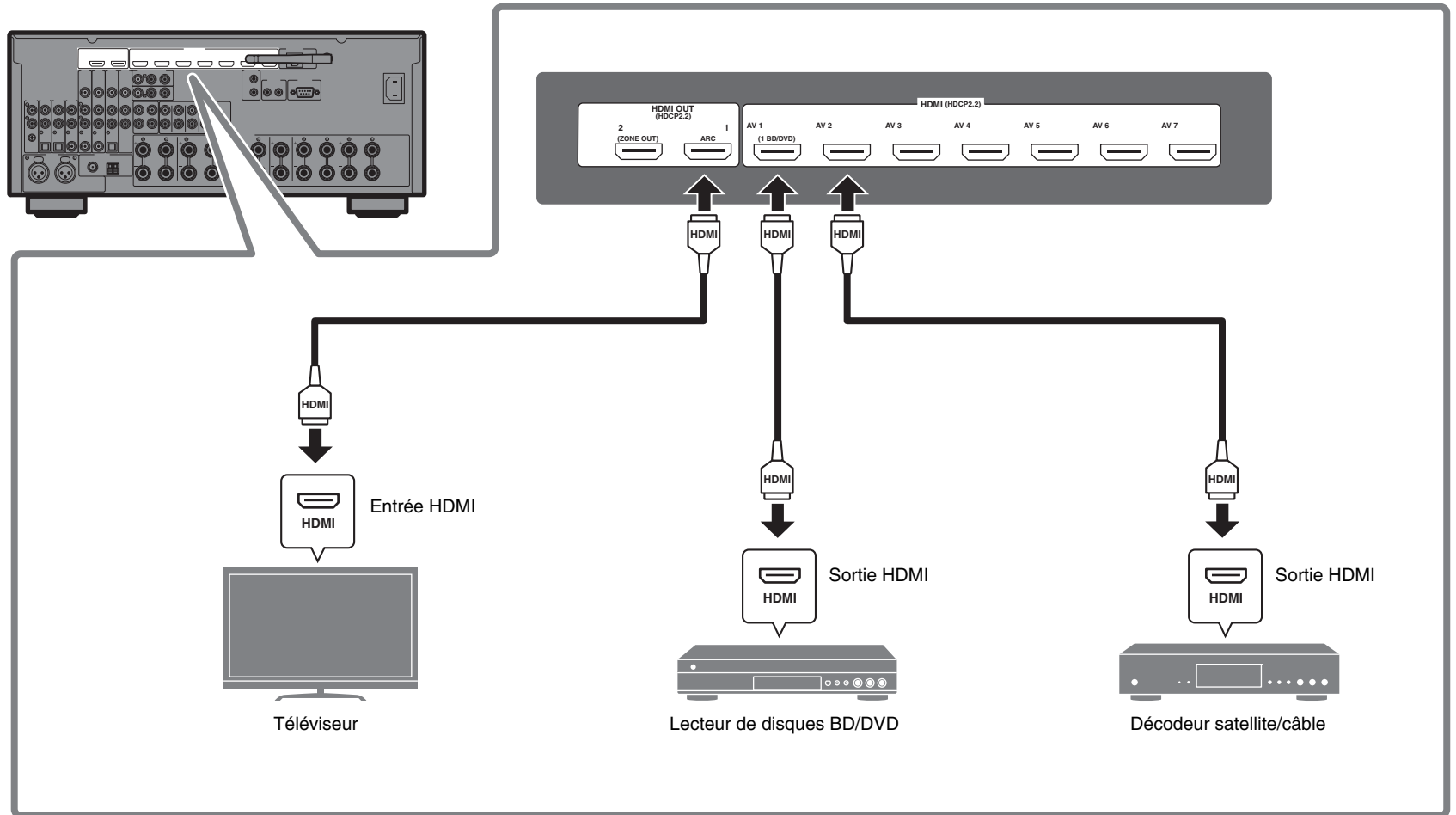

4

Raccordement des antennes radio

Antennes FM/AM (sauf pour les modèles pour le Royaume-Uni, l'Europe, l'Australie et la Russie)

Antennes DAB/FM (modèles pour le Royaume-Uni, l'Europe, l'Australie et la Russie)

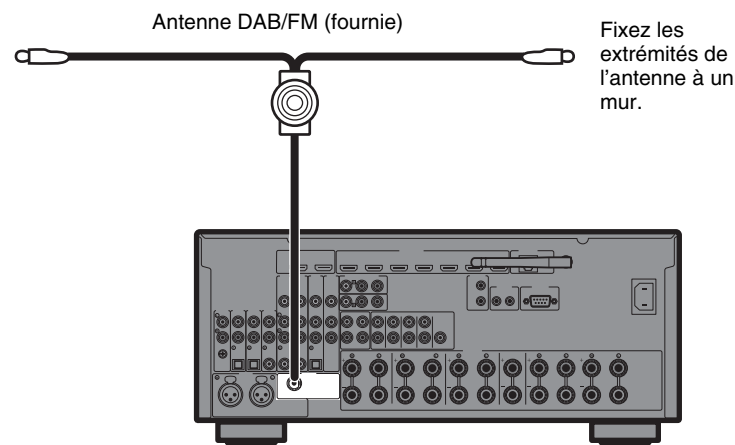
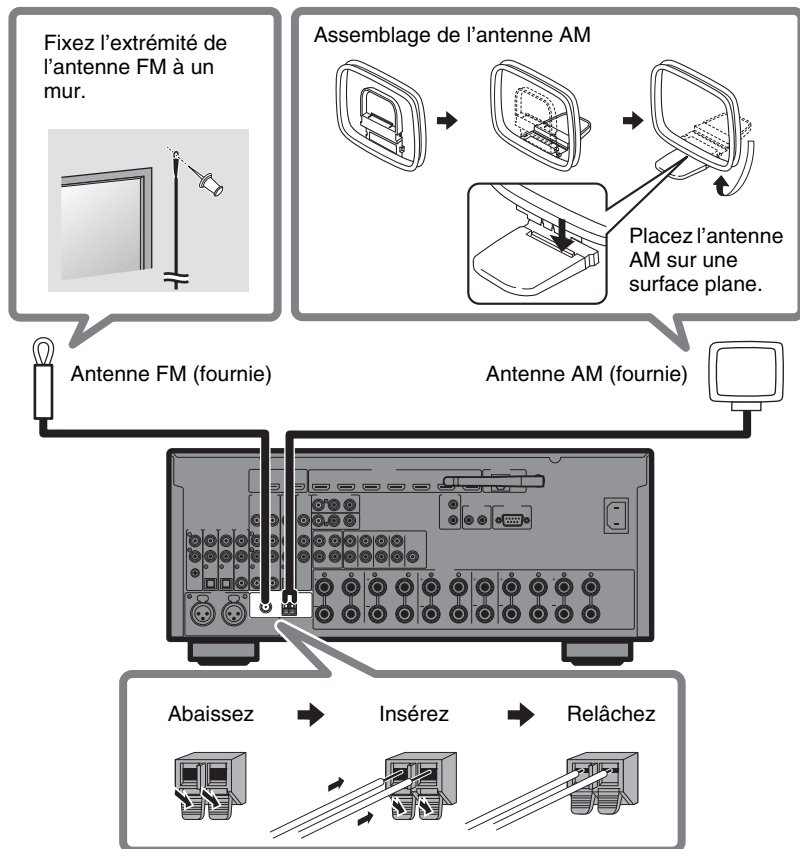

5

Préparation d'une connexion réseau

Préparez une connexion réseau câblée ou sans fil selon votre environnement réseau.

Note

L'antenne sans fil doit être relevée si l'unité est connectée à un dispositif Bluetooth.

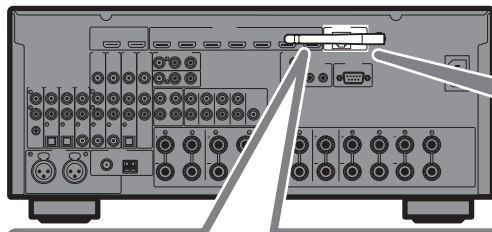

Connexion réseau sans fil

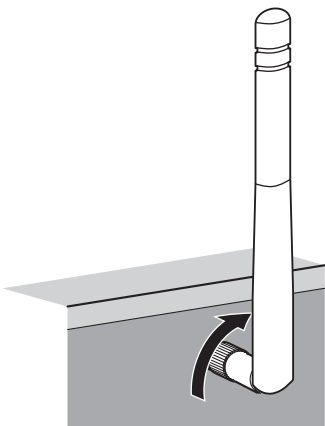

Relevez l'antenne sans fil de sorte qu'elle soit droite.
(La marche à suivre pour connecter l'unité à un routeur sans fil est décrite à l'étape 7.)

Avis

N'exercez pas une force excessive sur l'antenne, sous peine de l'endommager.

Connexion réseau câblée

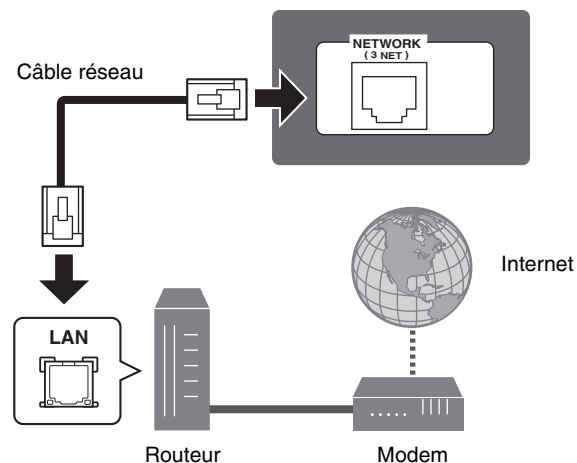

6

Raccordement du câble d'alimentation à une prise secteur et mise sous tension de l'unité

Avant de raccorder le câble d'alimentation (modèles pour Taïwan, le Brésil et modèle standard uniquement)

Sélectionnez la position de permutation du commutateur VOLTAGE SELECTOR (sélecteur de tension) en fonction de la tension locale.

Les tensions sont 110–120/220–240 Vca, 50/60 Hz.

1 Branchez le câble d'alimentation dans une prise secteur.

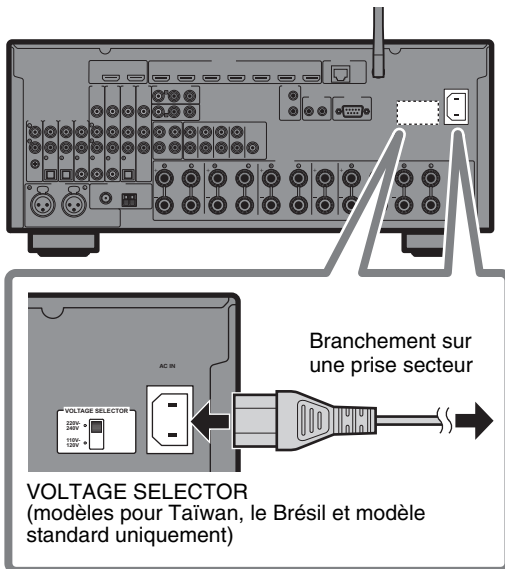

2 Appuyez sur RECEIVER pour mettre l'unité sous tension.

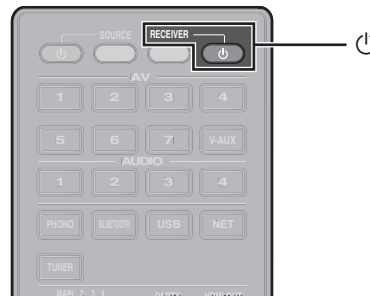

3 Mettez le téléviseur sous tension et changez la source d'entrée afin d'afficher l'image à partir de l'unité (prise HDMI OUT).

L'écran de configuration du réseau illustré ci-dessous s'affiche sur le téléviseur lors de la première mise sous tension de l'unité après l'achat. L'affichage de l'écran peut prendre plusieurs dizaines de secondes (WAC : Wireless Accessory Configuration).



Voir « Partage du réglage d'appareil iOS » sous « Connexion de l'unité à un réseau sans fil » dans le Mode d'emploi si vous utilisez cette fonction pour connecter l'unité à un réseau. Ce document explique comment établir une connexion sans fil avec des méthodes qui n'utilisent cette fonction. Suivez la procédure décrite sous « Connexion de l'unité à un réseau » à la page suivante.

Note

Cet écran ne s'affichera pas si l'unité est connectée à un routeur via sa prise NETWORK (connexion câblée).

7

Connexion de l'unité à un réseau

Connexion de l'unité à un réseau sans fil

- L'unité peut être connectée à un réseau sans fil au moyen de l'application MusicCast CONTROLLER* installée sur votre smartphone ou autre dispositif mobile. Procédez comme indiqué en [A].
- Si aucun dispositif mobile n'est utilisé, procédez comme indiqué en [B] pour connecter l'unité à un routeur sans fil (point d'accès) prenant en charge WPS. Consultez le Mode d'emploi pour en savoir plus sur les autres méthodes de connexion sans fil.

Connexion de l'unité à un routeur via un câble réseau

- Procédez comme indiqué en [A] pour utiliser l'application MusicCast CONTROLLER* installée sur votre smartphone ou autre dispositif mobile afin de vous connecter au réseau MusicCast pour lire la musique sur un réseau.
- Si aucun dispositif mobile n'est installé, sautez cette étape et passez à l'étape 8.

* MusicCast CONTROLLER, une application pour dispositif mobile, peut être utilisée pour facilement configurer les réglages réseau non seulement pour cette unité, mais également pour les autres dispositifs compatibles MusicCast. Cette application vous permet d'écouter la musique stockée sur votre smartphone ou un autre dispositif mobile, ou sur des serveurs, et d'écouter des stations de radio sur Internet. Elle vous permet également de lire cette grande variété de contenus musicaux sur tous les appareils dans le réseau MusicCast simultanément.

Visitez le site Web suivant pour en savoir plus.

<http://www.yamaha.com/musiccast/>

[A] Connexion avec l'application MusicCast CONTROLLER

Connectez l'unité à un réseau et enregistrez-la en tant que dispositif compatible MusicCast.

Note

- Confirmez que votre dispositif mobile est connecté à votre routeur domestique avant de commencer.
- Vous aurez besoin du SSID et de la clé de sécurité du routeur pour connecter l'unité à un réseau sans fil.
- Les écrans de l'application MusicCast CONTROLLER dans cette section montrent l'interface en anglais. L'aspect des écrans peut varier selon la version de l'application.

1 Installez l'application MusicCast CONTROLLER

 sur votre dispositif mobile et ouvrez-la.

Recherchez « MusicCast CONTROLLER » sur l'App Store ou Google Play.

2 Touchez « Setup ».



3 Confirmez que l'unité est sous tension et touchez « Next ».

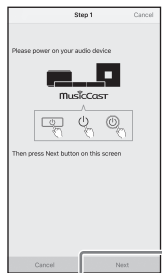

4 Maintenez enfoncé le bouton CONNECT sur la face avant de l'unité pendant 5 secondes, comme vous indique l'application.

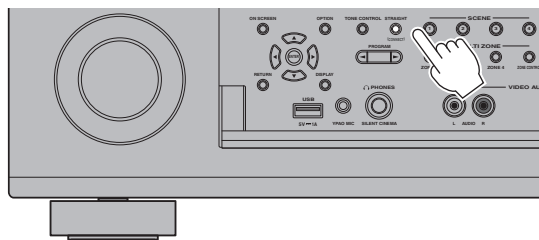
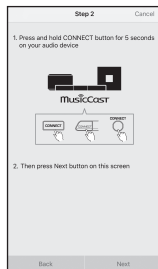

5 Suivez les instructions à l'écran de l'application pour configurer les réglages réseau.

Une fois que la connexion a été établie, « Completed » apparaît sur l'afficheur de la face avant de l'unité.

La connexion réseau avec l'application MusicCast CONTROLLER est à présent terminée, et l'unité a été enregistrée en tant que dispositif compatible MusicCast.

B Utilisation de la configuration à l'aide du bouton-poussoir WPS

Il est possible de configurer la connexion sans fil en appuyant sur le bouton WPS situé sur le routeur sans fil (point d'accès).

1 Maintenez enfoncée la touche INFO (WPS) sur la face avant de l'unité pendant plus de 3 secondes.

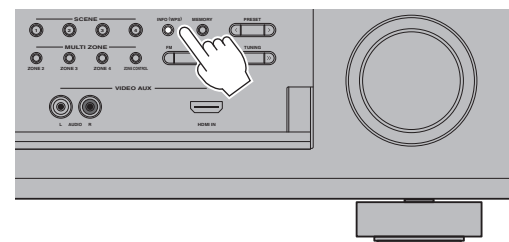

« Press WPS button on Access Point » s'affichera sur l'afficheur de la face avant.

2 Appuyez sur le bouton WPS du routeur sans fil.

Une fois que la connexion a été établie, « Completed » apparaît sur l'afficheur de la face avant.

Note

Si « Not connected » s'affiche, recommencez depuis l'étape 1 ou essayez une autre méthode de connexion.

8

Optimisation automatique des réglages d'enceintes (YPAO)

La fonction Yamaha Parametric room Acoustic Optimizer (YPAO) permet de détecter les raccordements des enceintes et de mesurer la distance entre ces dernières et la position d'écoute. Elle optimise ensuite automatiquement les réglages des enceintes tels que les paramètres d'équilibre du volume et les paramètres acoustiques qui conviennent à la pièce.

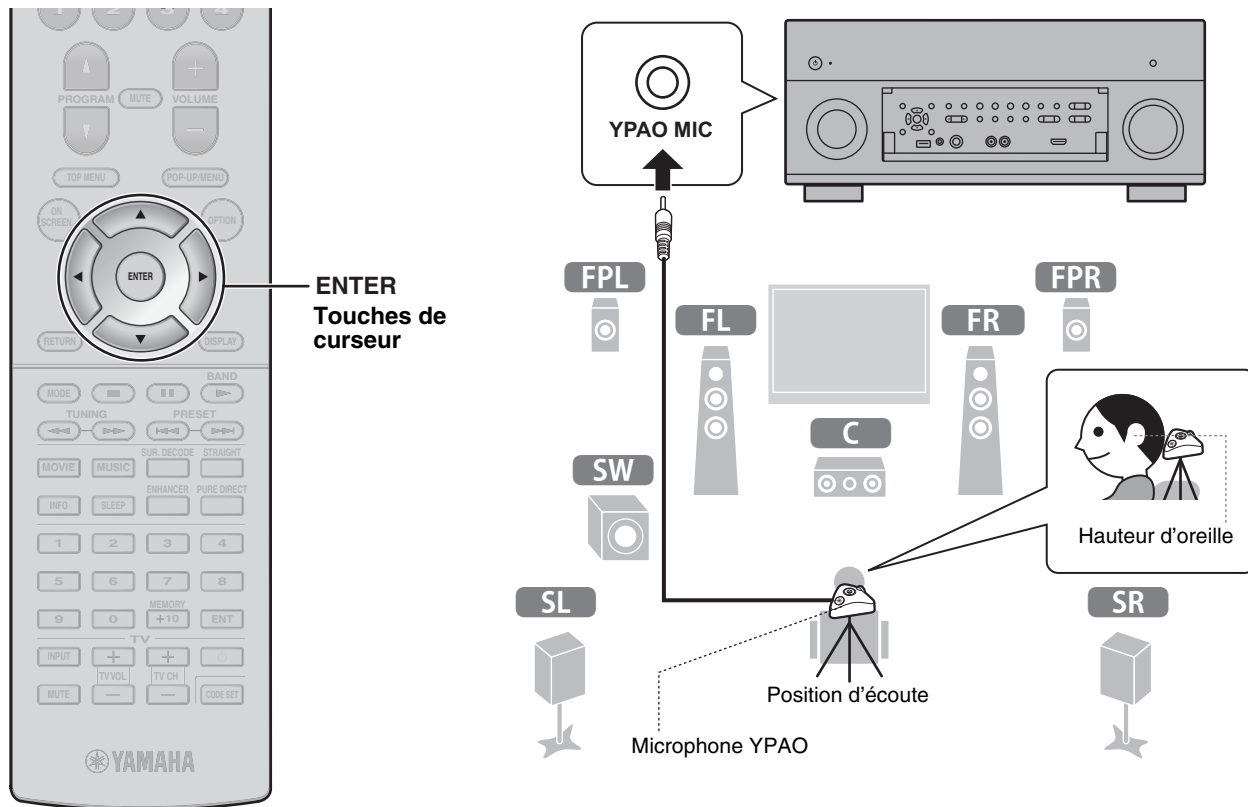

Veillez noter les points suivants concernant la mesure YPAO

- Les signaux tests étant émis à un volume élevé, ils peuvent surprendre ou effrayer les jeunes enfants.
- Le volume du signal test ne peut pas être réglé.
- Faites en sorte que la pièce soit le plus calme possible.
- Restez dans un coin de la pièce derrière la position d'écoute afin de ne pas faire obstacle entre les enceintes et le microphone YPAO.
- Ne raccordez pas d'écouteurs.

1 Allumez le caisson de graves et réglez le volume à moitié.

Si la fréquence de coupure est réglable, réglez-la sur le maximum.

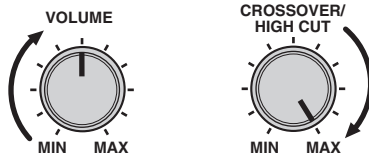

2 Placez le microphone YPAO sur la position d'écoute et branchez-le sur la prise YPAO MIC sur la face avant.

L'écran ci-dessous apparaît sur le téléviseur.

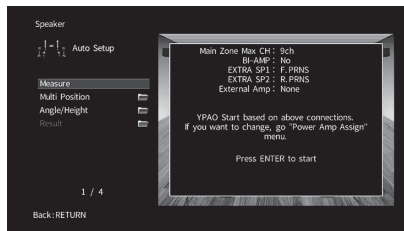

Note

Placez le microphone YPAO à votre position d'écoute (à hauteur d'oreilles). Nous conseillons l'utilisation d'un trépied comme support de microphone. Lorsque vous utilisez un trépied, utilisez les vis de ce dernier pour stabiliser le microphone.

3 Utilisez les touches de curseur pour sélectionner « Measure » et appuyez sur ENTER.

La mesure commence dans les 10 secondes.

La mesure dure environ 3 minutes.

Lorsque la mesure est terminée, l'écran ci-dessous apparaît sur le téléviseur.



Note

Si un message d'erreur (comme E-1) ou un message d'avertissement (comme W-2) apparaît, voir « Messages d'erreur » ou « Messages d'avertissement » sous « Optimisation automatique des réglages d'enceintes (YPAO) » dans le Mode d'emploi.

4 Utilisez les touches de curseur pour sélectionner « Save/Cancel » et appuyez sur ENTER.

5 Utilisez les touches de curseur pour sélectionner « SAVE » et appuyez sur ENTER.

6 Utilisez les touches de curseur pour sélectionner « YES » pour activer YPAO Volume et appuyez sur ENTER.

7 Débranchez le microphone YPAO de l'unité.

L'optimisation des réglages d'enceintes est maintenant terminée.

Fonctionnement de base

Cette section explique les opérations de base comme la lecture de disques Blu-Ray et de DVD, et la syntonisation sur les stations de radio. La plupart des opérations peuvent être exécutées avec la télécommande.

Utilisation de la télécommande

Les sources d'entrée de l'unité et les réglages attribués aux touches SCENE peuvent être sélectionnés d'un seul geste (fonction SCENE).

L'unité s'allume automatiquement lorsqu'elle se trouve en mode veille. Par défaut, les réglages suivants sont attribués à chaque touche SCENE.

Touche SCENE	1	2	3	4
Entrée	AV1	AUDIO1	NET RADIO	TUNER
Sélection audio	Auto	Auto	—	—
Programme sonore	Sci-Fi	STRAIGHT	9ch Stereo	9ch Stereo
Compressed Music Enhancer	Désactivé	Activé	Activé	Activé
Mode Pur Direct	Auto	Auto	Auto	Auto
Enhancer Haute résolution	Activé	Activé	Activé	Activé
Prise de sortie HDMI	HDMI OUT 1+2	HDMI OUT 1+2	HDMI OUT 1+2	HDMI OUT 1+2

Pour mettre l'unité sous ou hors tension (veille)

Pour sélectionner une source d'entrée

L'unité est équipée de nombreux programmes sonores et décodeurs d'ambiance qui vous permettent de profiter de sources de lecture dans votre mode sonore favori.

STRAIGHT : Les sources d'entrée seront lues sans aucun effet de champ sonore.

PURE DIRECT : Les sources d'entrée seront lues au moyen des seules fonctions absolument indispensables à la lecture pour minimiser le bruit généré par le circuit électronique. Les fonctions comme l'afficheur de la face avant seront provisoirement désactivées pour obtenir une qualité de son Hi-Fi.

ENHANCER : La musique compressée stockée sur un dispositif Bluetooth ou un dispositif de stockage USB est lue avec une profondeur et une largeur supplémentaires.

MOVIE, MUSIC, SUR. DECODE : Les programmes sonores convenant aux films et à la musique peuvent être sélectionnés au moyen de MOVIE ou MUSIC, et la lecture multivoies non traitée à partir de sources à 2 voies est activée au moyen de SUR. DECODE.

Pour mettre la sortie audio en sourdine

Pour régler le volume

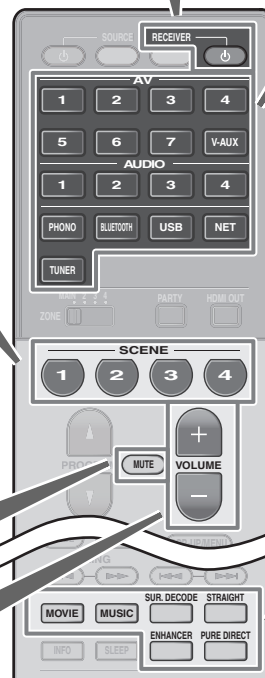

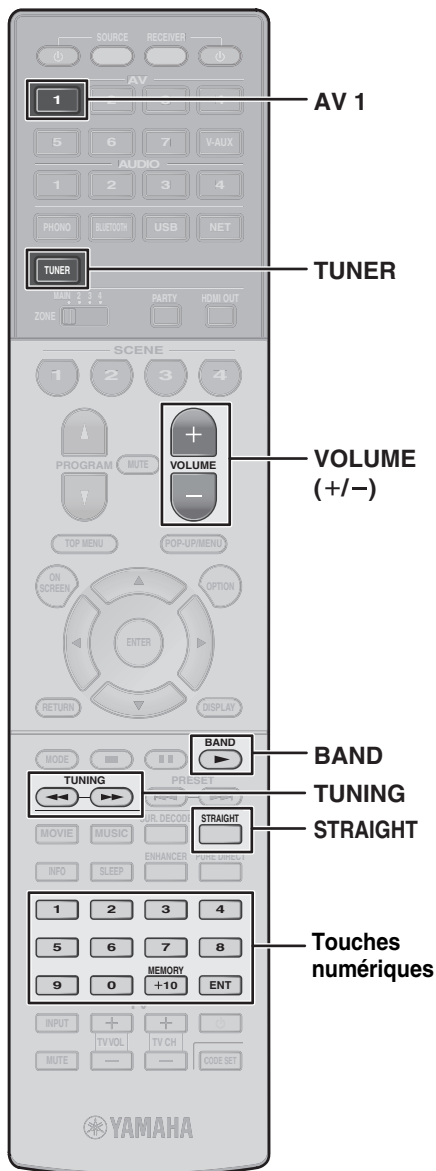

LECTURE D'UN DISQUE BD/DVD

Nous vous recommandons de lire le son multivoie (5.1 voies ou plus) pour sentir le son d'ambiance émis par l'unité.

1 Allumez le lecteur de disques BD/DVD.

2 Appuyez sur AV 1.

Le nom de l'appareil connecté, par exemple « BD player », peut s'afficher.



Source d'entrée Nom de l'appareil

3 Commencez la lecture sur le lecteur BD/DVD.

4 Appuyez sur STRAIGHT pour sélectionner « STRAIGHT ».

Note

Lorsque « STRAIGHT » (décodage direct) est activé, chaque enceinte produit directement le signal audio de sa propre voie (sans traitement du champ sonore).

5 Appuyez sur VOLUME pour régler le volume.

Note

Si vous n'entendez pas de son ou si aucun son n'est émis d'une enceinte spécifique, voir « Guide de dépannage » dans le Mode d'emploi.

ÉCOUTE D'ÉMISSION FM/AM (SAUF POUR LES MODÈLES POUR LE ROYAUME-UNI, L'EUROPE, L'Australie et la Russie)

1 Appuyez sur TUNER pour sélectionner « TUNER » comme source d'entrée.

2 Appuyez sur BAND pour sélectionner « FM » ou « AM ».

3 Utilisez les touches suivantes pour définir une fréquence.

TUNING : Augmente ou réduit la fréquence.

Maintenez la touche enfoncée pendant environ une seconde pour rechercher automatiquement les stations.

Touches numériques : Entre directement une fréquence. Par exemple, pour sélectionner 98,50 MHz, appuyez sur « 9 », « 8 », « 5 » et « 0 » (ou sur ENT).



« TUNED » s'allume lorsque l'unité reçoit un signal provenant d'une station de radio FM/AM.

« STEREO » s'allume lorsque l'unité reçoit un signal stéréo provenant d'une radio FM.

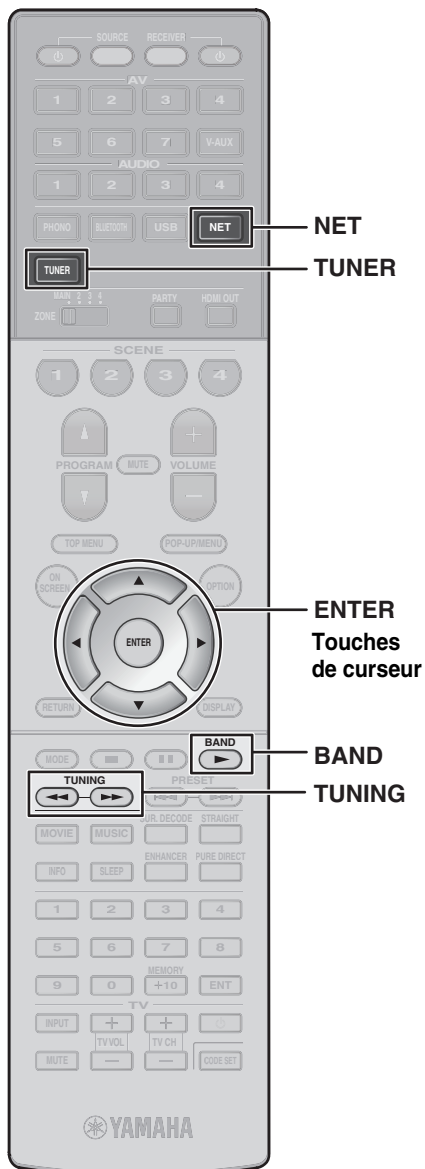

Réglages des pas de fréquence (Modèle pour l'Asie et modèle Standard uniquement)

Le réglage en usine des pas de fréquence est de 50 kHz pour FM et 9 kHz pour AM.

Réglez les pas de fréquence sur 100 kHz pour FM et 10 kHz pour AM en fonction de votre pays ou de votre région.

- 1 Faites passer l'unité en mode veille.
- 2 Tout en maintenant la touche STRAIGHT enfoncée sur la face avant, appuyez sur MAIN ZONE \odot .
- 3 Appuyez à plusieurs reprises sur PROGRAM sur la face avant pour sélectionner « TUNER FRQ STEP ».

- 4 Appuyez sur STRAIGHT sur la face avant pour sélectionner « FM100/AM10 ».
- 5 Appuyez sur MAIN ZONE \odot pour faire basculer l'unité en mode veille et remettez-la sous tension.

Écoute de la radio DAB (modèles pour le Royaume-Uni, l'Europe, l'Australie et la Russie)

- 1 Appuyez sur TUNER pour sélectionner « TUNER » comme source d'entrée.
- 2 Appuyez sur BAND pour sélectionner la bande DAB.

Le message suivant s'affiche sur la face avant si vous n'avez pas procédé à une analyse initiale.

- 3 Appuyez sur ENTER pour procéder à l'analyse initiale.

Une fois l'analyse initiale terminée, l'unité syntonise automatiquement la première station de radio DAB par ordre d'enregistrement.

- 4 Appuyez à plusieurs reprises sur TUNING pour sélectionner une station de radio DAB.

Écoute de la radio sur Internet

- 1 Appuyez à plusieurs reprises sur NET pour sélectionner « NET RADIO » comme source d'entrée.

L'écran de navigation s'affiche sur le téléviseur.

- 2 Utilisez les touches de curseur pour sélectionner un élément et appuyez sur ENTER.

Lorsqu'une station de radio sur Internet est sélectionnée, la lecture commence et l'écran correspondant s'affiche.

Note

Les stations de radio sur Internet peuvent également être sélectionnées au moyen de l'application MusicCast CONTROLLER installée sur votre dispositif mobile.

L'application MusicCast CONTROLLER installée sur votre dispositif mobile peut être utilisée pour lire la musique depuis des services en streaming. Consultez la documentation incluse sur le CD-ROM fourni pour de plus amples informations.

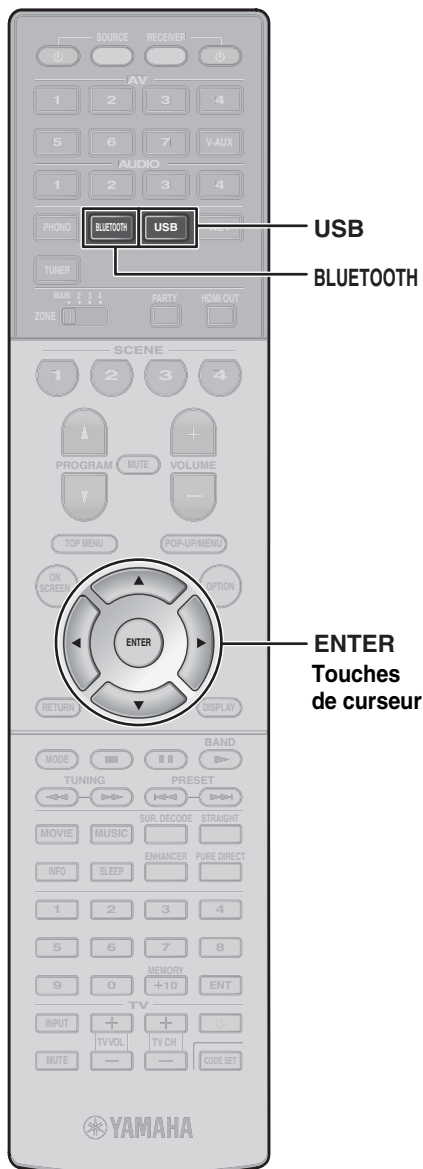

Lecture de musique stockée sur un dispositif Bluetooth®

- 1 Appuyez sur **BLUETOOTH** pour sélectionner « Bluetooth » comme source d'entrée.
- 2 Sélectionnez l'unité (nom du réseau de l'unité) dans la liste des dispositifs disponibles sur le dispositif Bluetooth.

Si le code d'accès est nécessaire, tapez le numéro « 0000 ».

Une fois la connexion établie, le témoin  s'allume sur l'afficheur de la face avant.

- 3 Sélectionnez un morceau et démarrez la lecture sur le dispositif Bluetooth.

Note

La lecture audio via l'unité peut être transmise vers des enceintes ou un casque sans fil Bluetooth (sauf lorsque Bluetooth est sélectionné comme source d'entrée de l'unité). Voir « Écoute du son au moyen d'enceintes ou écouteurs Bluetooth » dans le Mode d'emploi pour de plus amples informations.

Lecture de musique stockée sur une clé USB à mémoire flash

- 1 Insérez la clé USB à mémoire flash dans la prise USB.

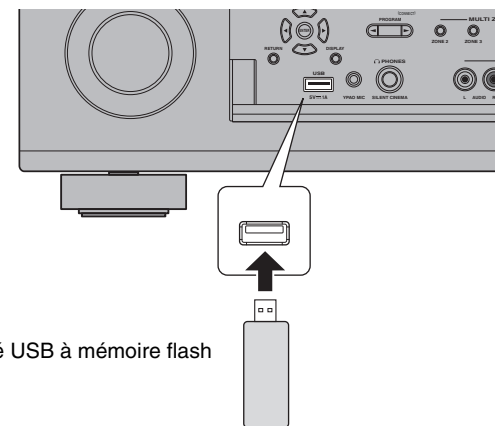

Note

Insérez la clé USB à mémoire flash directement dans la prise USB. N'utilisez pas un câble de rallonge.

- 2 Appuyez sur **USB** pour sélectionner « USB » comme source d'entrée.
L'écran de navigation s'affiche sur le téléviseur.
- 3 Utilisez les touches de curseur pour sélectionner un élément et appuyez sur **ENTER**.

Lorsqu'un morceau est sélectionné, la lecture commence et l'écran de lecture s'affiche.

Tecla (alimentación)

Enciende esta unidad o la pone en modo de espera.

Este producto es para hogares ordinarios. No lo utilice para aplicaciones que requieran necesitan un alto nivel de fiabilidad, tales como la gestión de vidas humanas, atención sanitaria o activos de valor elevado.

PRECAUCIÓN: LEA LAS INDICACIONES SIGUIENTES ANTES DE UTILIZAR ESTE APARATO.

- 1 Para asegurar el mejor rendimiento de este aparato, lea atentamente este manual. Y luego guárdelo en un lugar seguro para poder consultarlo en el futuro en caso de ser necesario.
- 2 Instale este sistema de sonido en un lugar bien ventilado, fresco, seco y limpio, y alejado de la luz solar directa, fuentes de calor, vibración, polvo, humedad y/o frío. Para garantizar una ventilación correcta deberán existir las siguientes distancias mínimas.
Arriba: 30 cm, Atrás: 20 cm, A los lados: 20 cm
- 3 Coloque este aparato lejos de otros aparatos eléctricos, motores o transformadores, para evitar así los ruidos de zumbido.
- 4 No exponga este aparato a cambios bruscos de temperaturas, del frío al calor, ni lo coloque en lugares muy húmedos (una habitación con deshumidificador, por ejemplo), para impedir así que se forme condensación en su interior, lo que podría causar una descarga eléctrica, un incendio, daños en el aparato y/o lesiones a las personas.
- 5 Evite instalar este aparato en un lugar donde puedan caerle encima objetos extraños y/o donde quede expuesto al goteo o a la salpicadura de líquidos. Encima de este aparato no ponga:
 - Otros componentes, porque pueden causar daños y/o decoloración en la superficie de este aparato.
 - Objetos con fuego (velas, por ejemplo), porque pueden causar un incendio, daños en el aparato y/o lesiones a las personas.
 - Recipientes con líquidos, porque pueden caerse y derramar el líquido, causando descargas eléctricas al usuario y/o dañando el aparato.
- 6 No tape este aparato con un periódico, mantel, cortina, etc. para no impedir el escape del calor. Si aumenta la temperatura en el interior del aparato, esto puede causar un incendio, daños en el aparato y/o lesiones a las personas.
- 7 No enchufe este aparato a una toma de corriente hasta después de haber terminado todas las conexiones.
- 8 No ponga el aparato al revés. Podría recalentarse y posiblemente causar daños.
- 9 No utilice una fuerza excesiva con los conmutadores, los controles y/o los cables.
- 10 Cuando desconecte el cable de alimentación de la toma de corriente, sujete la clavija y tire de ella; no tire del propio cable.
- 11 No limpie este aparato con disolventes químicos porque podría estropear el acabado. Utilice un paño limpio y seco para limpiar el aparato.
- 12 Utilice solamente la tensión especificada en este aparato. Utilizar el aparato con una tensión superior a la especificada resulta peligroso y puede producir un incendio, daños en el aparato y/o lesiones a las personas. Yamaha no se hará responsable de ningún daño debido al uso de este aparato con una tensión diferente de la especificada.
- 13 Para impedir daños debidos a relámpagos, desconecte el cable de alimentación y antenas externas de la toma de corriente durante una tormenta eléctrica.
- 14 No intente modificar ni arreglar este aparato. Póngase en contacto con el personal de servicio Yamaha cualificado cuando necesite realizar alguna reparación. La caja no deberá abrirse nunca por ninguna razón.
- 15 Cuando no piense utilizar este aparato durante mucho tiempo (cuando se ausente de casa por vacaciones, por ejemplo) desconecte el cable de alimentación de la toma de corriente.
- 16 Lea la sección “Resolución de problemas” sobre errores de funcionamiento habituales en el Manual de instrucciones del CD-ROM antes de dar por concluido que este aparato está averiado.
- 17 Antes de trasladar este aparato, pulse  para ponerlo en el modo de espera, y luego desconecte el cable de alimentación de CA de la toma de corriente.
- 18 VOLTAGE SELECTOR (Solo modelos generales, de Taiwán y de Brasil)
El selector VOLTAGE SELECTOR del panel posterior de este aparato se deberá poner en la posición correspondiente a la tensión empleada en su localidad ANTES de conectar el aparato a la red de corriente. Tensiones:
..... CA 110-120/220-240 V, 50/60 Hz
- 19 La condensación se formará cuando cambie de repente la temperatura ambiental. Desconecte en este caso el cable de alimentación de la toma de corriente y no utilice el aparato.
- 20 El aparato se calentará cuando la utilice durante mucho tiempo. Desconecte en este caso la alimentación y luego no utilice el aparato para permitir que se enfríe.
- 21 Instale este aparato cerca de la toma de CA y donde se pueda alcanzar fácilmente la clavija de alimentación.
- 22 La presión acústica excesiva de los auriculares puede causar pérdida auditiva.

Este aparato no se desconecta de la fuente de alimentación de CA si está conectada a una toma de corriente, aunque la propia aparato esté apagada con . A este estado se le llama modo de espera. En este estado, este aparato ha sido diseñada para que consuma un cantidad de corriente muy pequeña.

ADVERTENCIA

PARA REDUCIR EL RIESGO DE INCENDIO O DESCARGA ELÉCTRICA, NO EXPONGA ESTE APARATO A LA LLUVIA NI A LA HUMEDAD.

■ Observaciones sobre los mandos a distancia y las pilas

- No derrame agua u otros líquidos en el mando a distancia.
- No deje que el mando a distancia se caiga.
- No deje ni guarde el mando a distancia en uno de las siguientes lugares:
 - lugares con alta humedad, por ejemplo, cerca de un baño
 - lugares con temperaturas elevadas, por ejemplo, cerca de una calefacción o estufa
 - lugares con temperaturas muy bajas
 - lugares polvorientos
- Inserte la batería respetando las marcas de polaridad (+ y -).
- Cambie todas las pilas si observa alguna de las siguientes condiciones:
 - el radio de acción del mando a distancia se reduce
 - el indicador de transmisión no parpadea o está atenuado.
- Para impedir explosiones o pérdidas de ácido, retire inmediatamente las pilas del mando a distancia cuando se hayan gastado.
- Si encuentra pilas con fugas, deséchelas inmediatamente, procurando no tocar el material que sale de las pilas. Si el material que sale de las pilas entra en contacto con su piel o entra en sus ojos o boca, lávese inmediatamente y acuda a un médico. Limpie a fondo el compartimiento de las pilas antes de instalar otras nuevas.
- No utilice conjuntamente pilas viejas y pilas nuevas. Esto puede acortar la vida de las pilas nuevas o hacer que las pilas viejas tengan fugas.
- No utilice conjuntamente pilas de diferentes tipos (por ejemplo, alcalinas y de manganeso). La especificación de las pilas puede ser diferente aunque parezca la misma.
- Limpie el compartimiento de las pilas antes de introducir las nuevas.
- Si el mando a distancia se queda sin pilas durante más de 2 minutos, o si las pilas agotadas se quedan en su interior, se podría borrar el contenido de la memoria. En ese caso, instale pilas nuevas y establezca el código del mando a distancia.
- Siga la reglamentación local para deshacerse de las pilas.
- Mantenga las pilas fuera del alcance de los niños. En caso tragar accidentalmente una pila, póngase inmediatamente en contacto con un médico.
- Si no tiene previsto utilizar el mando a distancia durante periodos de tiempo prolongados, saque las pilas del mando a distancia.
- No cargue ni desmonte las pilas que se suministran.
- Las baterías no deberán exponerse a un calor excesivo como, por ejemplo, el que producen los rayos del sol, el fuego y similares.

Información para usuarios sobre recolección y disposición de equipamiento viejo y baterías usadas



Estos símbolos en los productos, embalaje, y/o documentación que se acompañe significan que los productos electrónicos y eléctricos usados y las baterías usadas no deben ser mezclados con desechos domésticos corrientes.

Para el tratamiento, recuperación y reciclado apropiado de los productos viejos y las baterías usadas, por favor llévelos a puntos de recolección aplicables, de acuerdo a su legislación nacional y las directivas 2002/96/EC y 2006/66/EC.



Al disponer de estos productos y baterías correctamente, ayudará a ahorrar recursos valiosos y a prevenir cualquier potencial efecto negativo sobre la salud humana y el medio ambiente, el cual podría surgir de un inapropiado manejo de los desechos.

Para más información sobre recolección y reciclado de productos viejos y baterías, por favor contacte a su municipio local, su servicio de gestión de residuos o el punto de venta en el cual usted adquirió los artículos.



[Información sobre la disposición en otros países fuera de la Unión Europea]
Estos símbolos sólo son válidos en la Unión Europea. Si desea deshacerse de estos artículos, por favor contacte a sus autoridades locales y pregunte por el método correcto de disposición.

Pb

Nota sobre el símbolo de la batería (ejemplos de dos símbolos de la parte inferior)

Este símbolo podría ser utilizado en combinación con un símbolo químico. En este caso el mismo obedece a un requerimiento dispuesto por la Directiva para el elemento químico involucrado.

Para obtener más información, consulte el Manual de instrucciones que encontrará en el CD-ROM.

Precaución: No intente reproducir este CD-ROM en un reproductor de audio.

Para ver el Manual de instrucciones, haga clic en “Español” en la pantalla que aparece automáticamente después de insertar el CD-ROM en el PC, o bien haga clic en el nombre del modelo si aparece la pantalla de selección de modelos, y luego haga clic en “Español” en la pantalla siguiente. A continuación, siga las instrucciones en pantalla.

Si la pantalla no aparece automáticamente, abra el archivo “index.html” que encontrará en el CD-ROM.

El Manual del Propietario que se incluye en el CD-ROM se puede descargar desde el siguiente sitio Web:

URL : <http://download.yamaha.com/>

No utilice esta unidad a menos de 22 cm de personas que tengan implantado un marcapasos o un desfibrilador.



Precaución

No toque la superficie marcada con esta etiqueta.

Es posible que la superficie se caliente durante el funcionamiento.

En este documento se explica cómo configurar un sistema de 7.1 canales, cómo configurar un sistema de 7.1.2 canales usando los altavoces delanteros de presencia y la configuración de la unidad, seguido de instrucciones paso a paso. También se explican operaciones básicas como la reproducción de discos Blu-ray, DVD y contenidos de radio.

En este documento se utiliza el RX-A3070 con fines ilustrativos. Algunos componentes o piezas, como conectores o teclas del mando a distancia, pueden variar según el modelo. Las variaciones se indican cuando procede.

La unidad dispone de otras funciones que no se describen en este folleto. Para obtener más información sobre este producto, consulte el Manual de Instrucciones que se incluye en el CD-ROM suministrado. Puede descargar el Manual de Instrucciones más reciente en el siguiente sitio Web.

<http://download.yamaha.com/>

Puede visualizar el Manual de Instrucciones en formato HTML en su teléfono inteligente, tableta o PC. Visite el siguiente sitio web.

RX-A3070/RX-A2070



<http://avpro.global.yamaha.com/manual/avr/rxa3070/>



AV SETUP GUIDE

AV SETUP GUIDE es una aplicación que le guía en el proceso de conectar un televisor o dispositivo de reproducción, como un reproductor BD/DVD o CD, y altavoces al receptor AV. Para más información, busque “AV SETUP GUIDE” en App Store o Google Play.

Abrir y cerrar la puerta del panel delantero

Si utiliza los mandos o tomas que hay tras la puerta del panel delantero, pulse suavemente la parte inferior de la puerta para abrirla. Si no utiliza los mandos o tomas que hay tras la puerta del panel delantero, mantenga la puerta cerrada. (Tenga cuidado de no pillarse los dedos.)

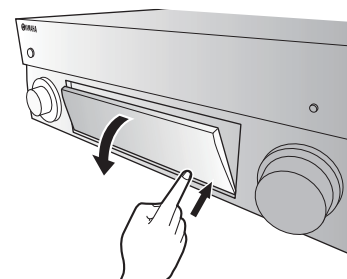

1 Preparación

Comprobación de los contenidos del paquete

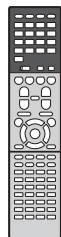

Mando a distancia

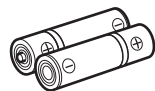
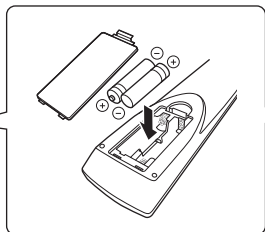

Pilas (AAA, R03, UM-4)
(x 2)



Antena de AM
(excepto los modelos de Reino Unido, Europa, Australia y Rusia)



Cable de alimentación
El cable de alimentación suministrado varía según la región en la que se realice la compra.



Antena de FM
(excepto los modelos de Reino Unido, Europa, Australia y Rusia)
Se suministra una de las indicadas arriba, según la región en la que se realice la compra.

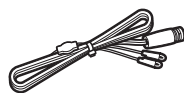

Antena de DAB/FM
(modelos de Reino Unido, Europa, Australia y Rusia)



Micrófono YPAO

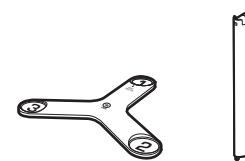

Base del micrófono Poste
Se usa para medir el ángulo / la altura durante YPAO.

CD-ROM (Manual de Instrucciones)
Guía de inicio rápida (este folleto)

Preparación de los cables

Se requieren los siguientes cables (no suministrados) para crear el sistema descrito en este documento.

- Cables de altavoz (según el número de altavoces)
- Cable de audio con clavija (x1)
- Cables HDMI (x3)
- Cable de red (x1) (si se conecta a un enrutador mediante un cable de red)

2

Conexión de los altavoces/altavoz de subgraves

Posicionamiento de los altavoces

Utilice el diagrama como referencia para posicionar los altavoces.

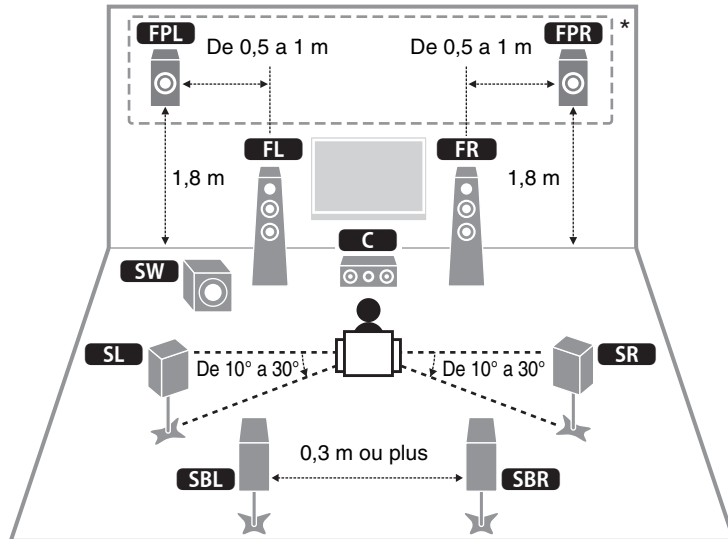

- FL** Altavoz delantero (Izq.)
- FR** Altavoz delantero (Der.)
- C** Altavoz central
- SL** Altavoz surround (Izq.)
- SR** Altavoz surround (Der.)
- SBL** Altavoz surround trasero (Izq.)
- SBR** Altavoz surround trasero (Der.)
- FPL** Altavoz de presencia delantero (Izq.)*
- FPR** Altavoz de presencia delantero (Der.)*
- SW** Altavoz de subgraves

* Para el sistema de 7.1.2 canales

Si conecta altavoces de 6 Ω

Ajuste la impedancia de los altavoces de la unidad en "6 Ω MIN". Para más detalles, consulte "Ajuste de la impedancia de los altavoces" en el Manual de Instrucciones.

Precauciones a la hora de conectar los cables de los altavoces

- Asegúrese de que la unidad y el altavoz de subgraves estén apagados.
- Prepare los cables de los altavoces lejos de la unidad para evitar que caigan accidentalmente hilos de cable dentro de la unidad, lo que podría provocar un cortocircuito o el mal funcionamiento de la unidad.
- Una conexión inadecuada de los cables de los altavoces podría provocar un cortocircuito que dañase o causase un mal funcionamiento de la unidad o los altavoces.

- Retire con cuidado aproximadamente 10 mm de aislante de los extremos de los cables que conectan con los altavoces y conecte firmemente los cables pelados a cada cable del altavoz.
- Evite que los cables pelados de los altavoces entren en contacto entre ellos.

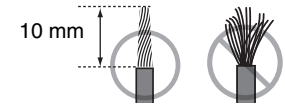

- Evite que los cables pelados de los altavoces entren en contacto con las partes metálicas de la unidad (panel trasero y tornillos).

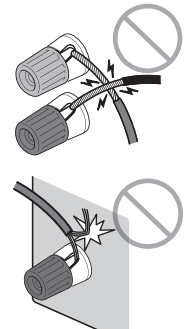

Si se muestra "Check SP Wires" en el visor delantero al encender la unidad, apague la unidad y compruebe si se ha producido un cortocircuito en los cables de los altavoces.

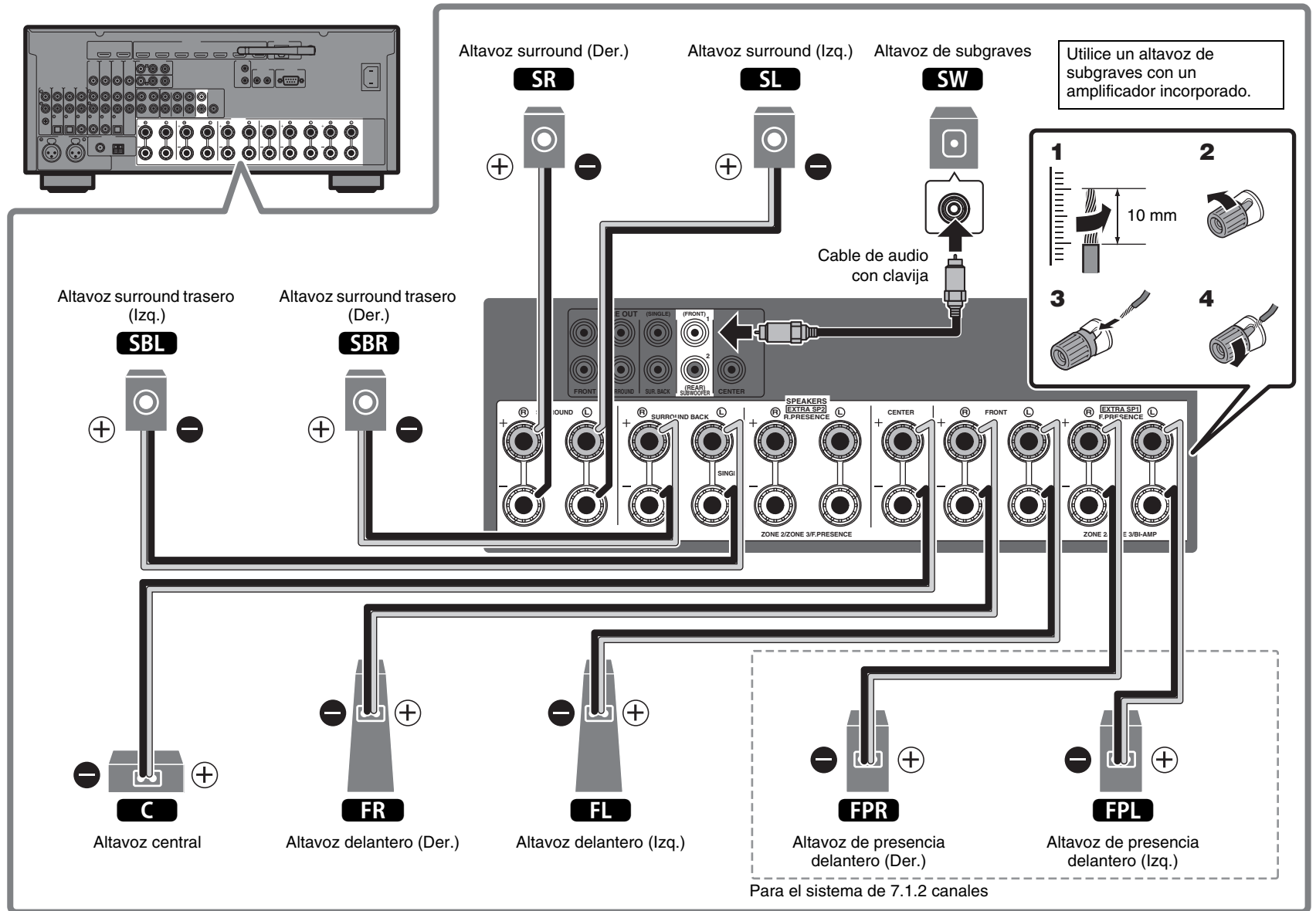

3

Conexión de dispositivos externos

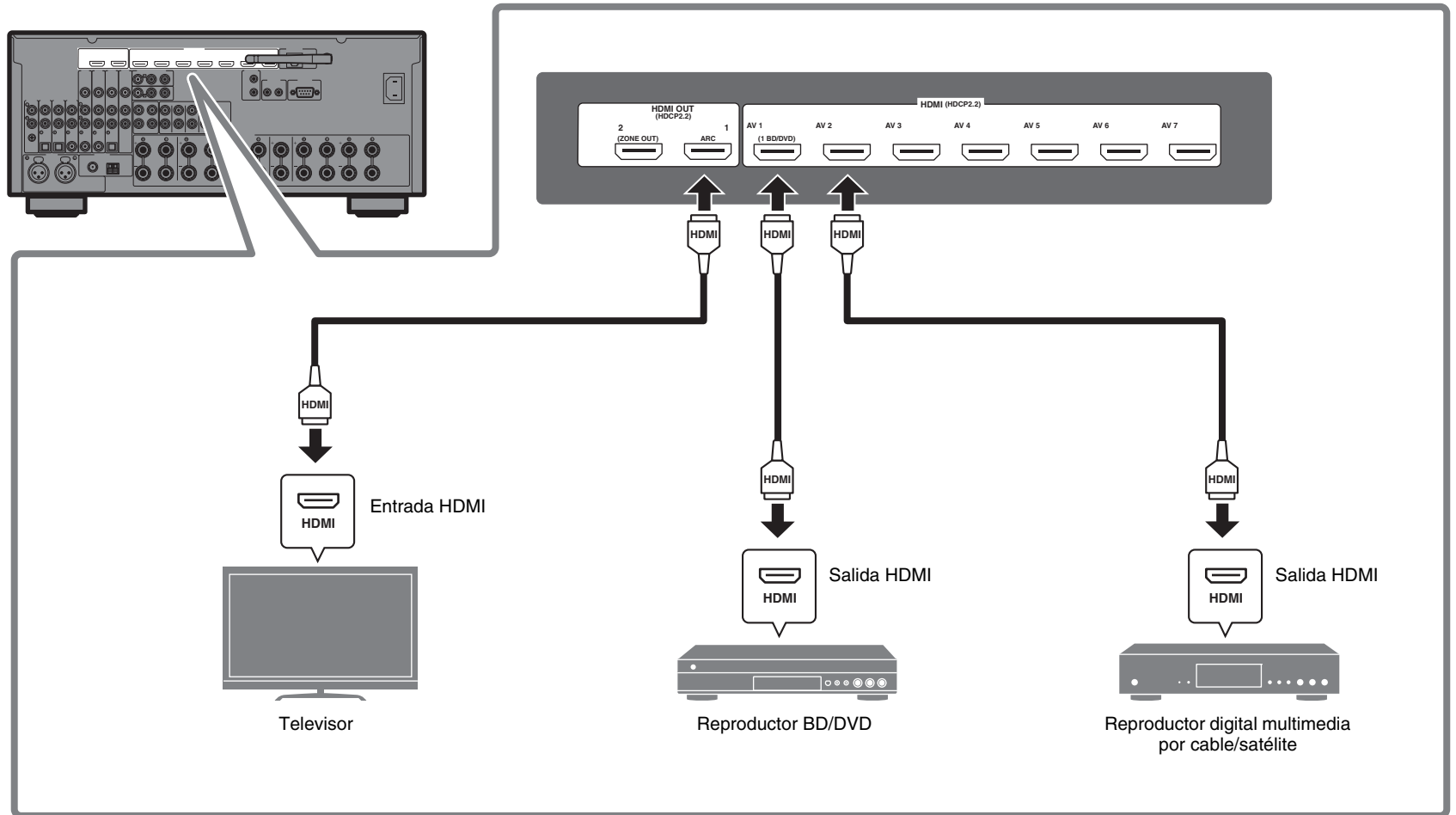

4

Conexión de antenas de radio

Antenas de FM/AM (excepto los modelos de Reino Unido, Europa, Australia y Rusia)

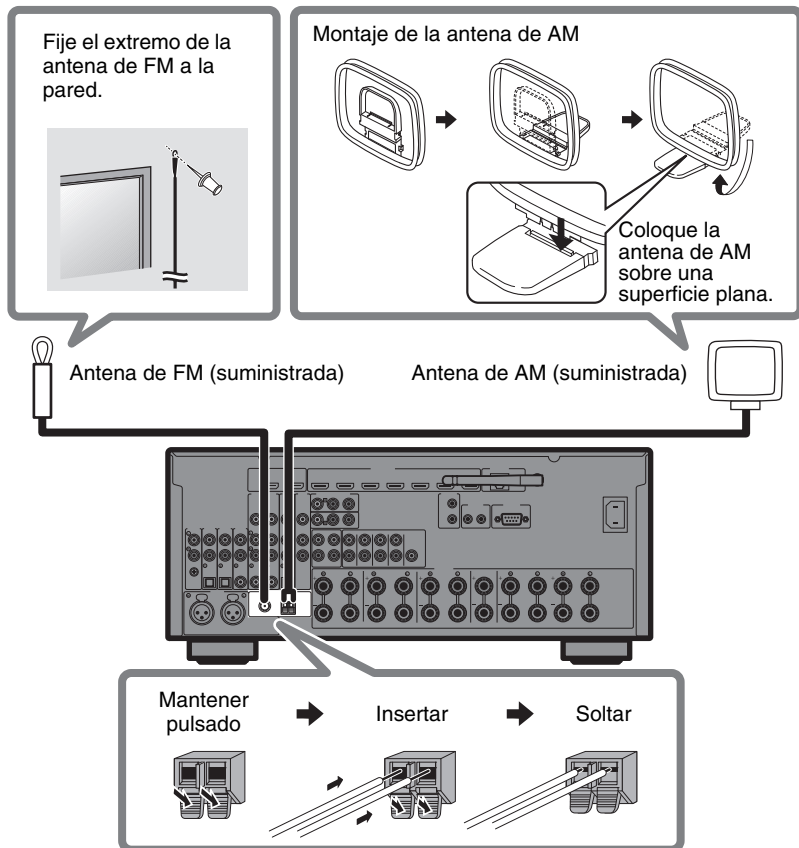

Antena de DAB/FM (modelos de Reino Unido, Europa, Australia y Rusia)

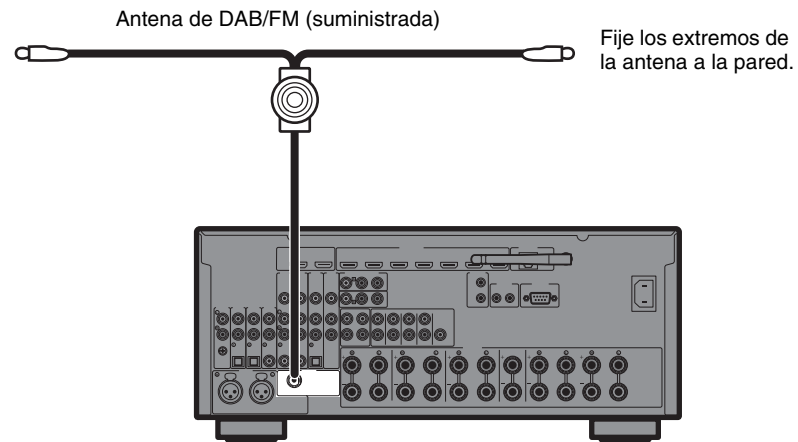

5

Preparar una conexión de red

Prepare una conexión de red alámbrica o inalámbrica en función de su entorno de red.

Nota

La antena inalámbrica debe levantarse si se va a conectar la unidad a un dispositivo Bluetooth.

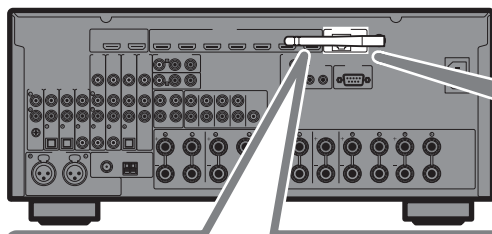

Conexión de red inalámbrica

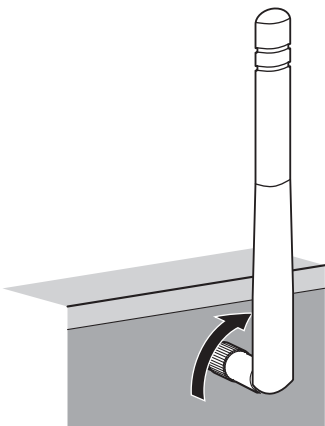

Eleve la antena inalámbrica para que se mantenga erguida. (Los procedimientos para conectar la unidad a un enrutador inalámbrico se describen en el paso 7.)

Aviso

No aplique una fuerza excesiva a la antena, ya que podría dañarla.

Conexión de red alámbrica

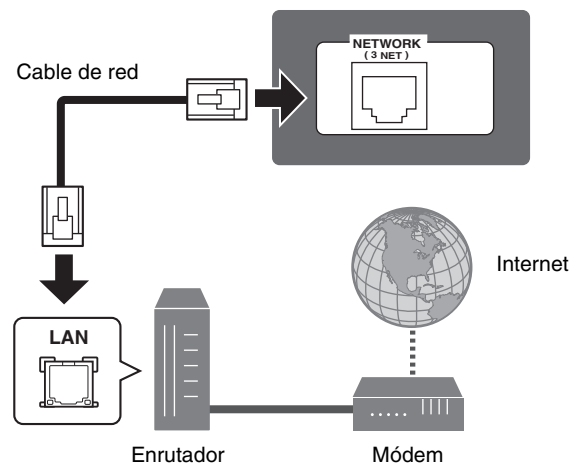

6

Conectar el cable de alimentación a una toma de CA y encender la unidad

Antes de conectar el cable de alimentación
(Solo modelos generales, de Taiwán y de Brasil)

Ajuste la posición del conmutador de VOLTAGE SELECTOR (selector de tensión) según su tensión local.

Las tensiones son 110–120/220–240 V CA, 50/60 Hz.

1 Conecte el cable de alimentación a una toma de CA.

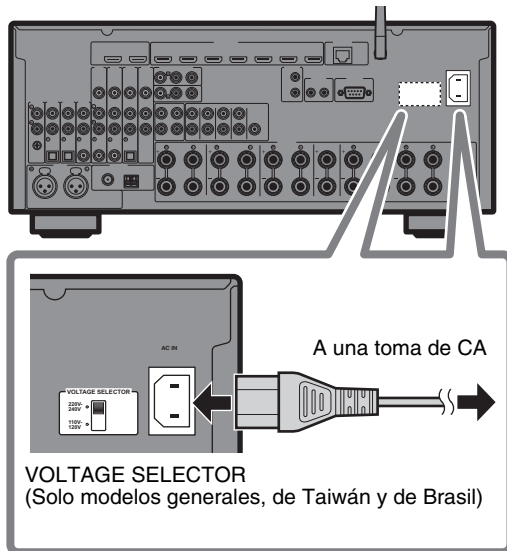

2 Pulse RECEIVER  para encender la unidad.

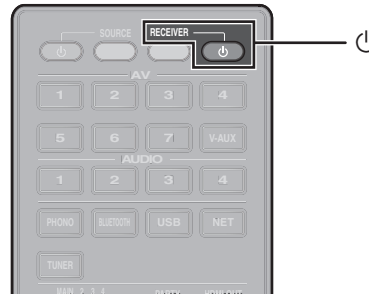

3 Encienda el televisor y cambie la entrada de TV para que se muestre el vídeo de la unidad (toma HDMI OUT).

La pantalla Network Setup de abajo se mostrará en el televisor al encender la unidad por primera vez tras su adquisición. La pantalla puede tardar varias decenas de segundos en mostrarse (WAC: Wireless Accessory Configuration).



Consulte “Compartir la configuración de dispositivos con iOS” en el capítulo “Conexión de la unidad a una red inalámbrica” del Manual de Instrucciones cuando utilice esta función para conectar la unidad a una red.

En este documento se explica cómo establecer una conexión inalámbrica con métodos que no usan esta función. Siga el procedimiento que se describe en “Conectar la unidad a una red”, en la página siguiente.

Nota

Esta pantalla no se mostrará si la unidad se conecta a un enrutador mediante su toma NETWORK (conexión alámbrica).

7

Conectar la unidad a una red

Conectar la unidad a una red inalámbrica

- La unidad puede conectarse a una red inalámbrica utilizando la aplicación MusicCast CONTROLLER* instalada en su teléfono inteligente u otro dispositivo móvil. Siga el procedimiento **A**.
- Si no va a utilizar ningún dispositivo móvil, siga el procedimiento **B** para conectar la unidad a un enrutador inalámbrico (punto de acceso) compatible con WPS. Consulte el Manual de Instrucciones para obtener información sobre otros métodos de conexión inalámbrica.

Conexión de la unidad a un enrutador mediante un cable de red

- Siga el procedimiento **A** para utilizar la aplicación MusicCast CONTROLLER* instalada en su teléfono inteligente u otro dispositivo móvil para conectarse a la red MusicCast y reproducir música a través de la red.
- Si no va a utilizar ningún dispositivo móvil, sátese este paso y proceda al paso **8**.

* MusicCast CONTROLLER, una aplicación para dispositivos móviles, puede utilizarse para configurar fácilmente los ajustes de red tanto para esta unidad como para otros dispositivos con MusicCast. Esta aplicación le permite escuchar música almacenada en su teléfono inteligente, otro dispositivo móvil o un servidor, así como escuchar emisoras de radio de Internet. También le permite reproducir una extensa variedad de contenidos musicales en todos los dispositivos de la red MusicCast simultáneamente.

Para más información, visite el siguiente sitio web.

<http://www.yamaha.com/musiccast/>

A Conectar con la aplicación MusicCast CONTROLLER

Conecte la unidad a una red y regístrela como dispositivo con MusicCast.

Nota

- Antes de empezar compruebe que su dispositivo móvil esté conectado a su enrutador doméstico.
- Para conectar la unidad a una red inalámbrica necesitará el SSID y la clave de seguridad del enrutador.
- Las pantallas de la aplicación MusicCast CONTROLLER de este capítulo muestran la interfaz en inglés. El aspecto de la pantalla puede variar según la versión de la aplicación.

1 Instale la aplicación MusicCast CONTROLLER en su dispositivo móvil y abra la aplicación.

Busque “MusicCast CONTROLLER” en App Store o Google Play.

2 Pulse “Setup”.



3 Compruebe que la unidad está encendida y pulse “Next”.



4 Mantenga pulsado el botón CONNECT del panel delantero de la unidad durante 5 segundos, tal como indica la aplicación.

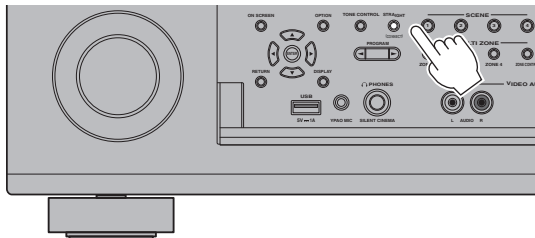

5 Siga las instrucciones en la pantalla de la aplicación para configurar los ajustes de red.

Una vez se establezca la conexión, se mostrará el mensaje “Completed” en el visor delantero de la unidad.

La conexión con la aplicación MusicCast CONTROLLER ha quedado establecida y la unidad se ha registrado como dispositivo con MusicCast.

B Utilizar la configuración con el botón WPS

La conexión inalámbrica puede configurarse pulsando una vez el botón WPS del enrutador inalámbrico (punto de acceso).

1 Mantenga pulsado INFO (WPS) en el panel delantero de la unidad durante más de 3 segundos.

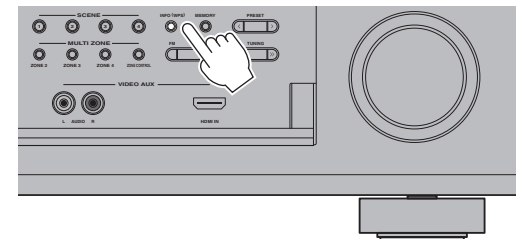

El mensaje “Press WPS button on Access Point” se mostrará en el visor delantero.

2 Pulse el botón WPS del enrutador inalámbrico.

Una vez se establezca la conexión, se mostrará el mensaje “Completed” en el visor delantero.

Nota

Si se muestra el mensaje “Not connected”, repita el proceso desde el paso 1 o pruebe un método de conexión distinto.

8

Optimización de los ajustes de los altavoces automáticamente (YPAO)

La función Yamaha Parametric room Acoustic Optimizer (YPAO) detecta las conexiones de los altavoces, mide las distancias desde la posición de escucha y optimiza automáticamente los ajustes de los altavoces, como el balance de volumen y los parámetros acústicos, para adecuarlos a la sala.

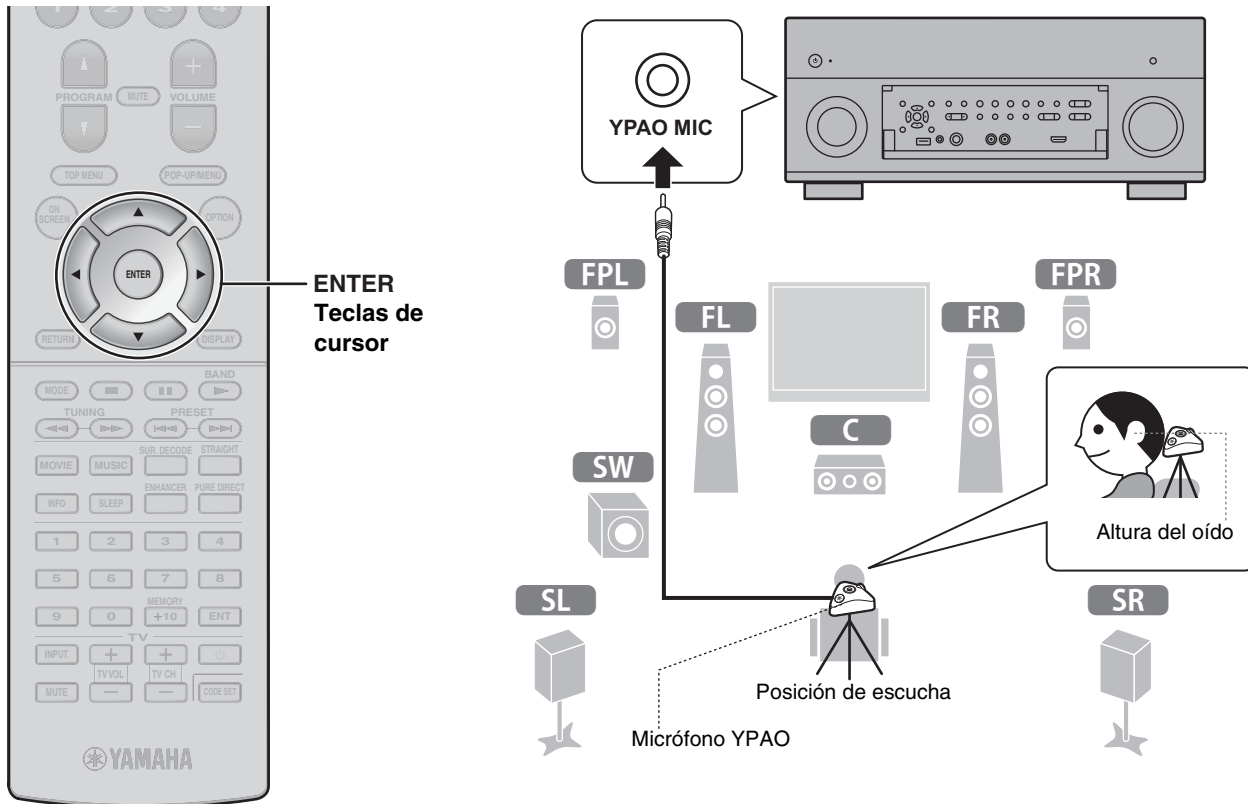

Tenga en cuenta lo siguiente respecto a la medición YPAO:

- Los tonos de prueba se emiten con un volumen elevado y pueden sorprender o asustar a los niños pequeños.
- El volumen del tono de prueba no puede ajustarse.
- Mantenga la sala lo más silenciosa posible.
- Permanezca en una esquina de la sala detrás de la posición de escucha para no ser un obstáculo entre los altavoces y el micrófono YPAO.
- No conecte auriculares.

1 Encienda el altavoz de subgraves y ajuste su volumen a la mitad.

Si se puede ajustar la frecuencia de cruce, póngala al máximo.

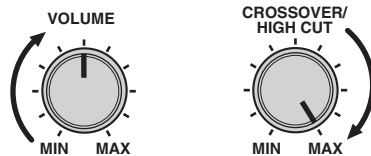

2 Coloque el micrófono YPAO en la posición de escucha y conéctelo a la toma YPAO MIC del panel delantero.

Aparece la pantalla de abajo en el televisor.

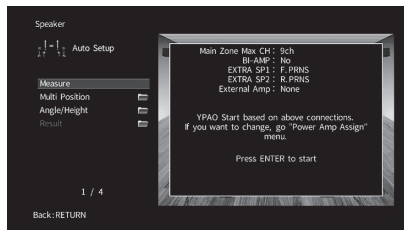

Nota

Coloque el micrófono YPAO en la posición de escucha (a la altura de sus oídos). Se recomienda utilizar un trípode como soporte para el micrófono. Puede utilizar los tornillos del trípode para estabilizar el micrófono.

3 Utilice las teclas del cursor para seleccionar "Measure" y pulse ENTER.

La medición comenzará al cabo de 10 segundos.

La medición tarda unos 3 minutos en realizarse.

La pantalla de abajo aparece en el televisor cuando acaba la medición.



Nota

Si aparece algún mensaje de error (como E-1) o de advertencia (como W-2), consulte "Mensajes de error" o "Mensajes de advertencia" en el capítulo "Optimización de los ajustes de los altavoces automáticamente (YPAO)" del Manual de Instrucciones.

4 Utilice las teclas del cursor para seleccionar "Save/Cancel" y pulse ENTER.

5 Utilice las teclas del cursor para seleccionar "SAVE" y pulse ENTER.

6 Utilice las teclas del cursor para seleccionar "YES" para activar YPAO Volume y pulse ENTER.

7 Desconecte el micrófono YPAO de la unidad.

Con esto finaliza la optimización de los ajustes de los altavoces.

Operaciones básicas

En este apartado se describen operaciones básicas como la reproducción de discos Blu-ray y DVD, y la sintonización de emisoras de radio. La mayoría de las operaciones pueden realizarse con el mando a distancia.

Uso del mando a distancia

Las fuentes de entrada de la unidad y la configuración asignadas a las teclas SCENE pueden seleccionarse con un solo toque (función SCENE). La unidad se enciende automáticamente cuando está en modo de espera. Los siguientes ajustes están asignados a cada una de las teclas SCENE de forma predeterminada.

Tecla SCENE	1	2	3	4
Entrada	AV1	AUDIO1	NET RADIO	TUNER
Selección de audio	Auto	Auto	—	—
Programa de sonido	Sci-Fi	STRAIGHT	9ch Stereo	9ch Stereo
Compressed Music Enhancer	Off	On	On	On
Modo directo puro	Auto	Auto	Auto	Auto
Mejorador Modo alta resolución	On	On	On	On
Toma de salida HDMI	HDMI OUT 1+2	HDMI OUT 1+2	HDMI OUT 1+2	HDMI OUT 1+2

Encender y apagar (espera) la unidad

Seleccionar una fuente de entrada

La unidad dispone de diversos programas de sonido y decodificadores surround que le permiten escuchar fuentes de reproducción con su modo de sonido preferido.

STRAIGHT: Las fuentes de entrada se reproducirán sin efectos de campo de sonido.

PURE DIRECT: Las fuentes de entrada se reproducirán utilizando únicamente las funciones absolutamente necesarias para la reproducción con el fin de minimizar el ruido que generan los circuitos electrónicos. Funciones como el visor delantero se deshabilitarán de forma temporal para obtener una calidad de sonido de alta fidelidad.

ENHANCER: La música comprimida almacenada en un dispositivo Bluetooth o dispositivo de almacenamiento USB se reproducirá con una profundidad y una amplitud mayores.

MOVIE, MUSIC, SUR. DECODE: pueden seleccionarse programas de sonido apropiados para películas y música utilizando MOVIE o MUSIC, y reproducción multicanal no procesada de fuentes de 2 canales utilizando SUR. DECODE.

Silenciar la salida de audio

Ajustar el nivel de volumen

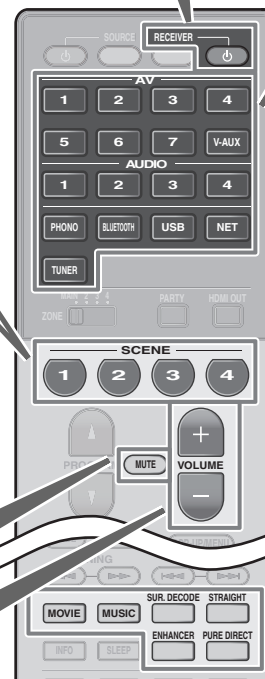

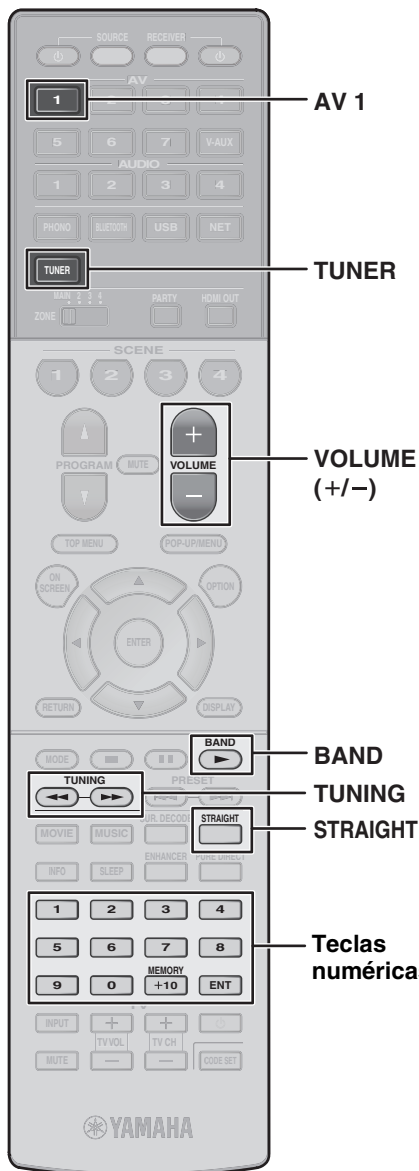

Reproducción de BD/DVD

Le recomendamos que reproduzca audio de varios canales (5.1 canales o más) para sentir el sonido surround producido por la unidad.

1 Encienda el reproductor BD/DVD.

2 Pulse AV 1.

Puede mostrarse el nombre del dispositivo conectado, como "BD player".



3 Inicie la reproducción en el reproductor BD/DVD.

4 Pulse STRAIGHT para seleccionar "STRAIGHT".

Nota

Cuando está activado el modo "STRAIGHT" (decodificación directa), cada altavoz produce directamente la señal de audio de cada canal (sin procesamiento de campo sonoro).

5 Pulse VOLUME para ajustar el volumen.

Nota

Si no se oye el sonido o un determinado altavoz no emite sonido, consulte "Resolución de problemas" en el Manual de Instrucciones.

Escucha de radio FM/AM (excepto los modelos de Reino Unido, Europa, Australia y Rusia)

1 Pulse TUNER para seleccionar "TUNER" como fuente de entrada.

2 Pulse BAND para seleccionar FM o AM.

3 Utilice las siguientes teclas para establecer una frecuencia.

TUNING: Aumenta o reduce la frecuencia.

Mantenga la tecla pulsada un segundo para buscar emisoras automáticamente.

Teclas numéricas: Va a una frecuencia directamente. Por ejemplo, para seleccionar 98,50MHz, pulse "9", "8", "5" y "0" (o ENT).



"TUNED" se ilumina cuando la unidad está recibiendo una señal de emisora de radio FM/AM. "STEREO" se ilumina cuando la unidad está recibiendo una señal de radio FM estéreo.

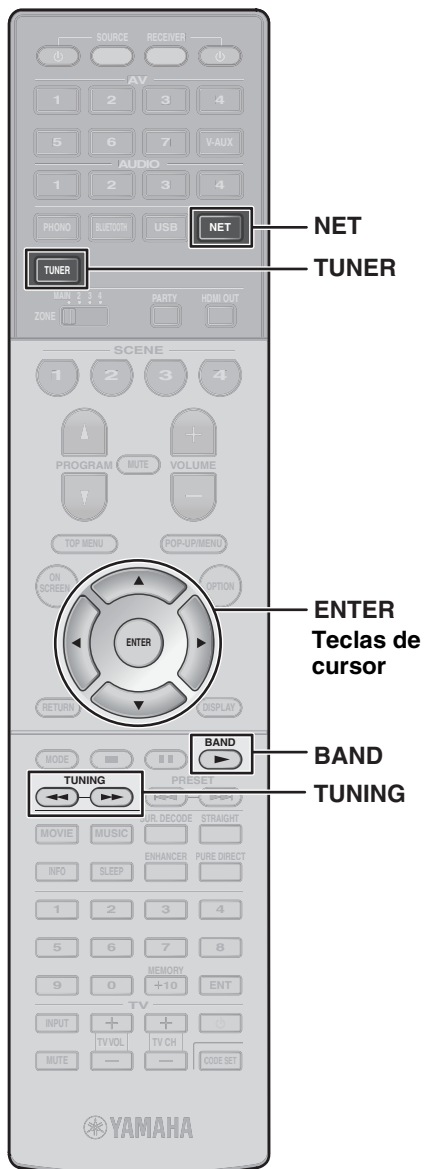

Configuración de los pasos de frecuencia (sólo modelos de Asia y General)

En fábrica, la configuración de los pasos de frecuencia se establece en 50 kHz para FM y 9 kHz para AM. Según la región o el país donde escuche la radio, establezca los pasos de frecuencia en 100 kHz para FM y 10 kHz para AM.

- 1 Ponga la unidad en modo de espera.
- 2 Mientras mantiene pulsado STRAIGHT en el panel delantero, pulse MAIN ZONE \odot .
- 3 Pulse PROGRAM en el panel delantero varias veces para seleccionar "TUNER FRQ STEP".



- 4 Pulse STRAIGHT en el panel delantero para seleccionar "FM100/AM10".
- 5 Pulse MAIN ZONE \odot para poner la unidad en modo de espera y volver a encenderla.

Escucha de radio DAB (modelos de Reino Unido, Europa, Australia y Rusia)

- 1 Pulse TUNER para seleccionar "TUNER" como fuente de entrada.
- 2 Pulse BAND para seleccionar la banda DAB.

Si no ha realizado todavía un escaneo inicial, aparece el mensaje siguiente en el panel frontal.



- 3 Pulse ENTER para empezar un escaneo inicial.



Cuando termina el escaneo inicial, la unidad sintoniza automáticamente la primera emisora de radio DAB, en el orden en que se guardó.



- 4 Pulse TUNING varias veces para seleccionar una emisora de radio DAB.

Escucha de radio de Internet

- 1 Pulse NET varias veces para seleccionar "NET RADIO" como fuente de entrada.

En el televisor se muestra la pantalla de navegación.

- 2 Utilice las teclas del cursor para seleccionar un elemento y pulse ENTER.

Si hay una emisora de radio de Internet seleccionada, empieza la reproducción y se muestra la pantalla de reproducción.

Nota

También pueden seleccionarse emisoras de radio de Internet usando la aplicación MusicCast CONTROLLER instalada en su dispositivo móvil.

La aplicación MusicCast CONTROLLER instalada en su dispositivo móvil puede usarse para reproducir música de servicios de transmisión por Internet. Consulte la documentación incluida en el CD-ROM suministrado para obtener más información.

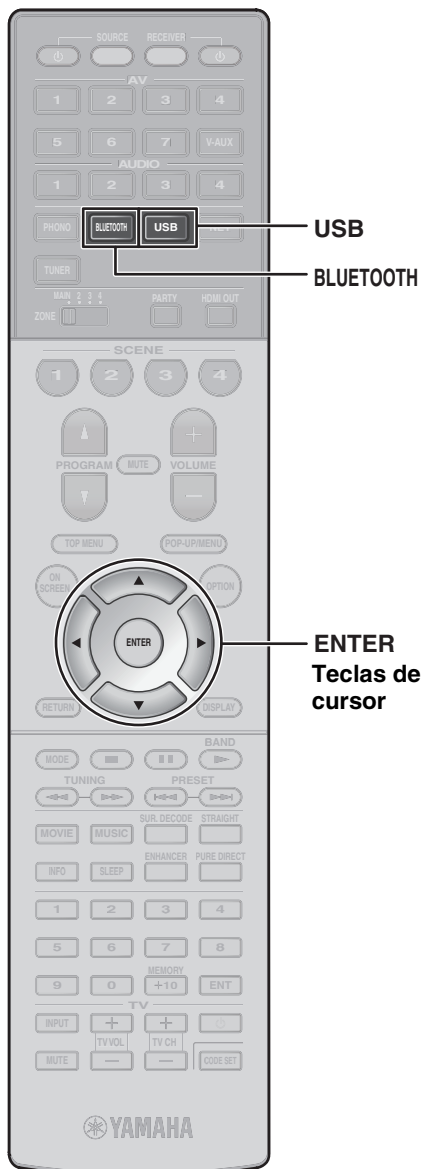

Reproducción de música almacenada en un dispositivo Bluetooth®

- 1 Pulse BLUETOOTH para seleccionar “Bluetooth” como fuente de entrada.**
- 2 Seleccione la unidad (nombre de red de la unidad) de la lista de dispositivos disponibles en el dispositivo Bluetooth.**

Si se requiere clave de acceso, introduzca el número “0000”.

Cuando se establezca la conexión, se iluminará el indicador  del visor delantero.

- 3 Seleccione una canción e inicie la reproducción en el dispositivo Bluetooth.**

Nota

El audio que se reproduce en la unidad puede transmitirse a auriculares o altavoces Bluetooth inalámbricos (excepto si se selecciona Bluetooth como la fuente de entrada de la unidad). Consulte “Reproducción de audio a través de altavoces/auriculares Bluetooth” en el Manual de Instrucciones para obtener más información.

Reproducción de música almacenada en una unidad USB

- 1 Conecte la unidad USB a la toma USB.**

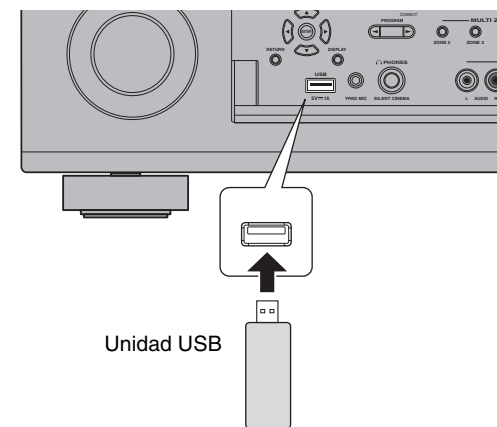

Nota

Conecte la unidad USB directamente a la toma USB. No utilice un cable alargador.

- 2 Pulse USB para seleccionar “USB” como fuente de entrada.**

En el televisor se muestra la pantalla de navegación.

- 3 Utilice las teclas del cursor para seleccionar un elemento y pulse ENTER.**

Si hay una canción seleccionada, empieza la reproducción y se muestra la pantalla de reproducción.

Tecla (alimentação)

Liga a energia desta unidade ou a define no modo standby.

Este produto se destina a residências comuns. Não use para aplicações que exijam alta confiabilidade, como gerenciar vidas, tratamento médico ou ativos de alto valor.

AVISOS: LEIA ESTE MANUAL ANTES DE OPERAR A SUA UNIDADE.

- Para garantir o melhor desempenho, leia atentamente este manual. Mantenha este manual em um local seguro para referências futuras.
- Instale este sistema de som em um local bem ventilado, refrigerado, seco e limpo, longe da luz direta do sol, fontes de calor, vibrações, poeira, umidade e/ou frio. Para uma ventilação adequada, permita as folgas mínimas a seguir.
Parte superior: 30 cm, Parte de trás: 20 cm, Laterais: 20 cm
- Posicione esta unidade longe de aparelhos elétricos, motores ou transformadores para evitar sons com zumbido.
- Não exponha esta unidade à súbitas mudanças de temperaturas, desde frio ao calor, e não disponha esta unidade em um ambiente com alta umidade (isto é, uma sala com umidificador) para impedir a condensação dentro desta unidade, o que pode causar eletrocussão, incêndio, danos à esta unidade e/ou ferimentos pessoais.
- Evite instalar esta unidade em locais onde objetos estranhos possam cair sobre ela e/ou esta unidade possa estar exposta a gotejamento ou salpicamento de líquidos. Na parte superior desta unidade, não coloque:
 - Outros componentes, visto que estes podem danificar e/ou descolorar a superfície desta unidade.
 - Objetos incandescentes (isto é, velas), visto que estes podem causar incêndio e danos a esta unidade e/ou ferimentos pessoais.
 - Recipientes com líquido, visto que estes podem cair e o líquido poderá causar eletrocussão ao usuário e/ou danificar esta unidade.
- Não cubra esta unidade com jornais, toalha de mesa, cortina, etc., para não obstruir a radiação de calor. Se a temperatura dentro desta unidade aumentar, ela poderá causar incêndio, danos a esta unidade e/ou ferimentos pessoais.
- Não conecte esta unidade na tomada enquanto todas as conexões estiverem completas.
- Não opere esta unidade virada para baixo. Ela pode superaquecer, possivelmente causando danos.
- Não use força excessiva nos interruptores, botões e/ou cabos.
- Ao desconectar o cabo de alimentação da tomada, puxe o conector, não o cabo.
- Não tente limpar esta unidade com solventes químicos; estes podem danificar o acabamento do produto. Use um pano limpo e seco.
- Apenas a tensão especificada nesta unidade pode ser usada. Usar esta unidade com uma tensão superior à especificada é perigoso e pode causar incêndio, danificar esta unidade e/ou ferimentos pessoais. A Yamaha não se responsabiliza por quaisquer danos decorrentes do uso deste aparelho com uma tensão diferente da especificada.
- Para evitar danos por raios mantenha o cabo de alimentação e antenas externas desconectadas da tomada ou desta unidade durante uma tempestade com raios.
- Não tente modificar ou consertar esta unidade. Entre em contato com a assistência técnica Yamaha quando for necessário qualquer tipo de manutenção. O gabinete nunca deve ser aberto por qualquer que seja o motivo.
- Quando não for usar esta unidade por longos períodos de tempo (isto é, férias), desconecte o plugue de alimentação AC da tomada.
- Certifique-se consultar a seção “Solução de Problemas” do Manual do Proprietário no CD-ROM para consultar os erros comuns de operação antes de concluir que esta unidade está com defeito.
- Antes de mover esta unidade, pressione  para deixá-la no modo standby e desconecte o plugue de alimentação AC da tomada.
- SELETOR DE TENSÃO (apenas modelos de Taiwan, Brasil e gerais)
O SELETOR DE TENSÃO do painel traseiro desta unidade deve estar definido para a sua tensão local ANTES de conectar em uma tomada elétrica AC. As voltagens são:
..... AC 110-120/220-240 V, 50/60 Hz
- A condensação será formada quando a temperatura ao redor mudar subitamente. Desconecte o cabo de alimentação da tomada, e depois não mexa na unidade.
- Ao usar esta unidade por um longo período de tempo, esta unidade pode ficar aquecida. Desligue a energia e espere a unidade esfriar.
- Instale esta unidade próxima a uma tomada AC e onde o plugue de alimentação pode ser alcançado facilmente.
- A pressão sonora excessiva dos fones de ouvido pode causar perda auditiva.

Esta unidade não é desconectada da fonte de alimentação AC enquanto ela estiver conectada na tomada, mesmo se esta unidade for desligada pelo botão . Este estado é chamado de modo standby. Neste estado a unidade é projetada para consumir uma pequena quantidade de energia.

ADVERTÊNCIAS

PARA REDUZIR O RISCO DE ELETROCUSSÃO OU INCÊNDIO, NÃO EXPONHA ESTA UNIDADE À CHUVA OU UMIDADE.

■ Notas sobre os controles remotos e pilhas

- Não derrame água ou outros líquidos no controle remoto.
- Não derrube o controle remoto.
- Não deixe ou armazene o controle remoto nas seguintes condições:
 - locais com alta umidade, próximo ao banheiro
 - locais com altas temperaturas, próximo a aquecedores ou fogões
 - locais com temperaturas extremamente baixas
 - locais empoeirados
- Insira as pilhas de acordo com as marcações de polaridade (+ e -).
- Troque as pilhas se você perceber as condições abaixo:
 - o alcance operacional do controle remoto foi reduzido
 - o indicador de transmissão não pisca ou está fraco
- Se as pilhas se esgotarem, retire-as imediatamente do controle remoto para impedir uma explosão ou vazamento de ácido.
- Se você encontrar pilhas com vazamento, descarte as pilhas imediatamente, tomando cuidado para não tocar no material que vazou. Se o material vazado entrar em contato com a sua pele ou entrar em contato com os seus olhos ou boca, lave imediatamente e procure um médico. Limpe bem o compartimento de pilhas antes de instalar as novas pilhas.
- Não use pilhas antigas juntamente com as pilhas novas. Isso pode reduzir a vida útil das novas pilhas ou fazer com que as pilhas antigas vazem.
- Não use tipos diferentes de pilhas (como baterias alcalinas e de manganês) juntas. A especificação das pilhas pode ser diferente, mesmo que elas sejam parecidas.
- Antes de instalar as novas pilhas, limpe o compartimento.
- Se o controle remoto estiver sem pilhas para mais de 2 minutos, ou se as pilhas gastas permanecerem no controle remoto, o conteúdo da memória poderá ser apagado. Neste caso, instale novas pilhas e defina o código do controle remoto.
- Descarte as pilhas de acordo com as regulamentações da sua região.
- Mantenha as pilhas fora do alcance de crianças. Se a bateria for engolidada acidentalmente, procure um médico imediatamente.
- Quando o controle remoto não for usado por longos períodos de tempo, retire as pilhas do controle remoto.
- Não carregue ou desmonte as pilhas fornecidas.
- As pilhas não devem ser expostas ao calor excessivo como raios solares, fogo ou algo semelhante.

Para mais informações, consulte o Manual do Proprietário no CD-ROM.

Para visualizar o Manual do Proprietário, clique em "Português" na tela exibida automaticamente quando você insere o CD-ROM no seu computador, ou clique no nome do modelo se a tela de seleção de modelo for exibida, e depois clique em "Português" na tela seguinte. Em seguida, siga as instruções que aparecem na tela. Se a tela não for exibida automaticamente, abra o arquivo "index.html" no CD-ROM.

Aviso: Não tente reproduzir este CD-ROM em um reproduzidor de áudio.

O Manual do Proprietário contido neste CD-ROM pode ser baixado no website:

<http://download.yamaha.com/>

Não use esta unidade dentro de 22 cm de pessoas com um implante de marca-passo ou implante de desfibrilador.

Informações para os utilizadores relativas à recolha e eliminação de baterias e equipamentos usados



Os símbolos ilustrados, presentes em produtos, embalagens e/ou incluídos na documentação associada, indicam que as baterias e os produtos elétricos e eletrônicos usados não devem ser eliminados juntamente com os resíduos domésticos em geral.

O procedimento correto consiste no tratamento, recuperação e reciclagem de produtos e baterias usados, pelo que deve proceder à respetiva entrega nos pontos de recolha adequados, em conformidade com a legislação nacional em vigor.



A eliminação destes produtos e baterias de forma adequada permite poupar recursos valiosos e evitar potenciais efeitos prejudiciais para a saúde pública e para o ambiente, associados ao processamento incorreto dos resíduos.

Para mais informações relativas à recolha e reciclagem de baterias e produtos usados, contacte as autoridades locais, o serviço de eliminação de resíduos ou o ponto de venda onde foram adquiridos os itens relevantes.



Informações para utilizadores empresariais na União Europeia:

Para proceder à eliminação de equipamento elétrico e eletrónico, contacte o seu revendedor ou fornecedor para obter informações adicionais.

Cd

Informações relativas à eliminação em países não pertencentes à União Europeia:

Estes símbolos são válidos exclusivamente na União Europeia. Caso pretenda eliminar este tipo de itens, contacte as autoridades locais ou o seu revendedor e informe-se acerca do procedimento correto para proceder à respetiva eliminação.

Nota relativa ao símbolo referente a baterias (os dois exemplos de símbolos na parte inferior):

Este símbolo poderá ser apresentado com um símbolo químico associado. Neste caso, significa que está em conformidade com os requisitos estabelecidos na Diretiva da UE relativa a Baterias no âmbito do elemento químico relacionado.

Este produto contém a placa NW-01, código de homologação ANATEL 4037-15-4842.

Para consultas, visite: www.anatel.gov.br

A informação abaixo refere-se à certificação do módulo sem fio usado com este produto.



(01) 07898954639055

MODELO: NW-01 4037-15-4842

Este equipamento opera em caráter secundário, isto é, não tem direito a proteção contra interferência prejudicial, mesmo de estações do mesmo tipo e não pode causar interferência a sistemas operando em caráter primário.



Cuidado

Não toque na superfície marcada com esta etiqueta. A superfície pode aquecer durante a operação.

Este documento explica a configuração de um sistema de 7.1 canais, a configuração de um sistema de 7.1.2 canais com alto-falantes de presença frontais, e a configuração da unidade, seguidas por instruções detalhadas. As operações básicas, como reprodução de discos Blu-ray, DVDs e conteúdos de rádio, também são explicadas.

Neste documento, o RX-A3070 é usado nas ilustrações. Algumas partes ou componentes, como conectores ou teclas do controle remoto, podem variar dependendo do modelo específico. Tais diferenças são indicadas conforme seja necessário.

A unidade está equipada com diversas outras funções não descritas neste folheto. Para mais informações sobre este produto, consulte o Manual do Proprietário incluído no CD-ROM fornecido. O Manual do Proprietário mais recente pode ser baixado do seguinte website.

<http://download.yamaha.com/>

O Manual do Proprietário no formato HTML pode ser visto no seu smartphone, tablet ou PC. Visite o seguinte website.

RX-A3070/RX-A2070



<http://avpro.global.yamaha.com/manual/avr/rxa3070/>



AV SETUP GUIDE

O AV SETUP GUIDE é um app que guia o usuário através do processo de conectar uma TV ou um dispositivo de reprodução, como um BD/DVD ou CD player, e alto-falantes ao receiver AV. Procure “AV SETUP GUIDE” na App Store ou no Google Play para mais detalhes.

Abrir e fechar a porta do painel frontal

Pressione a parte inferior da porta suavemente para abri-la quando usar os controles ou conectores atrás da porta do painel frontal. Mantenha a porta fechada quando não usar os controles ou conectores atrás da porta do painel frontal. (Tome cuidado para não prender os dedos.)

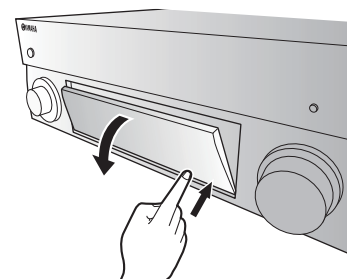

1 Preparação

Confirmação do conteúdo da embalagem

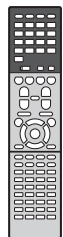

Controle remoto

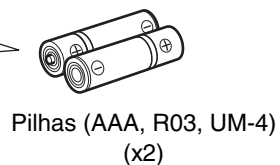
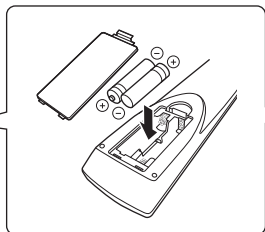

Pilhas (AAA, R03, UM-4)
(x2)



Antena AM
(exceto Austrália, Reino Unido,
Europa e modelos Russos)



Cabo de alimentação
O cabo de alimentação fornecido varia
dependendo da região de compra.



Antena FM
(exceto Austrália, Reino Unido,
Europa e modelos Russos)

Um dos itens acima é fornecido
dependendo da região de compra.

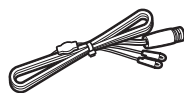

DAB/FM antena
(modelos da Austrália, Reino
Unido, Europa e Rússia)



Microfone YPAO

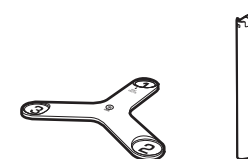

Base para microfone Vara
Utilize para medir o ângulo/altura
durante YPAO.

CD-ROM (Manual do Proprietário)
Guia de Iniciação Rápida (este folheto)

Preparação dos cabos

Os seguintes cabos (não fornecidos) são necessários para construir o sistema descrito neste documento.

- Cabos de alto-falante (dependendo do número de alto-falantes)
- Cabo com pino de áudio (x1)
- Cabos HDMI (x3)
- Cabo de rede (x1) (ao conectar a um roteador através de um cabo de rede)

2

Conexão dos alto-falantes/subwoofer

Posicionamento dos alto-falantes

Use o diagrama como uma referência para o posicionamento dos alto-falantes.

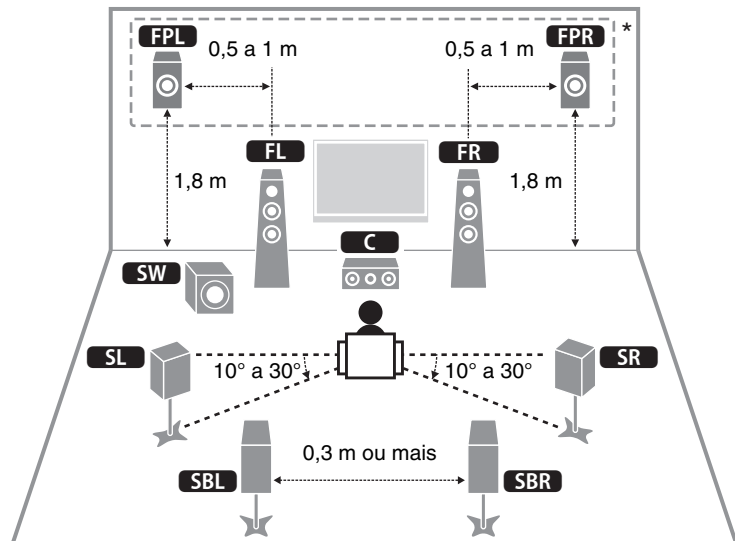

- FL** Alto-falante frontal esquerdo (L)
- FR** Alto-falante frontal direito (R)
- C** Alto-falante central
- SL** Alto-falante surround esquerdo (L)
- SR** Alto-falante surround direito (R)
- SBL** Alto-falante surround traseiro esquerdo (L)
- SBR** Alto-falante surround traseiro direito (R)
- FPL** Alto-falante de presença frontal esquerdo (L)*
- FPR** Alto-falante de presença frontal direito (R)*
- SW** Subwoofer

* Para sistema de 7.1.2 canais

Ao conectar alto-falantes de 6 ohms

Defina a impedância dos alto-falantes da unidade para "6 Ω MIN". Para mais detalhes, consulte "Definição da impedância dos alto-falantes" no Manual do Proprietário.

Precauções ao conectar os cabos de alto-falante

- Certifique-se de que a unidade e subwoofer estejam desligados.
- Prepare cabos de alto-falante em um lugar distante da unidade para evitar a queda acidental de tranças do fio no interior da unidade, pois isso poderia causar um curto-circuito ou mau funcionamento da unidade.
- Uma conexão inadequada dos cabos de alto-falante pode causar um curto-circuito, resultando em danos ou mau funcionamento da unidade ou alto-falantes.
 - Retire cuidadosamente cerca de 10 mm do isolamento das extremidades dos cabos de alto-falante, e torça os fios desencapados de cada cabo de alto-falante firmemente juntos.
 - Não permita que os fios desencapados de cabos de alto-falante diferentes entrem em contato entre si.
 - Não deixe que os fios desencapados dos cabos de alto-falante entrem em contato com partes metálicas na unidade (painel traseiro e parafusos).

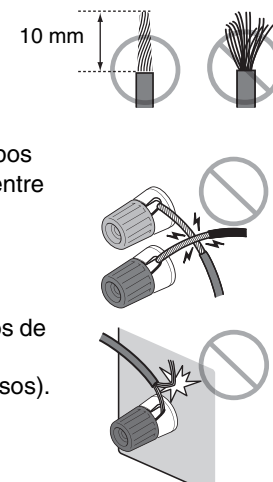

Se "Check SP Wires" aparecer no display frontal ao ligar a unidade, desligue a unidade e certifique-se de que os cabos de alto-falante não tenham causado um curto-circuito.

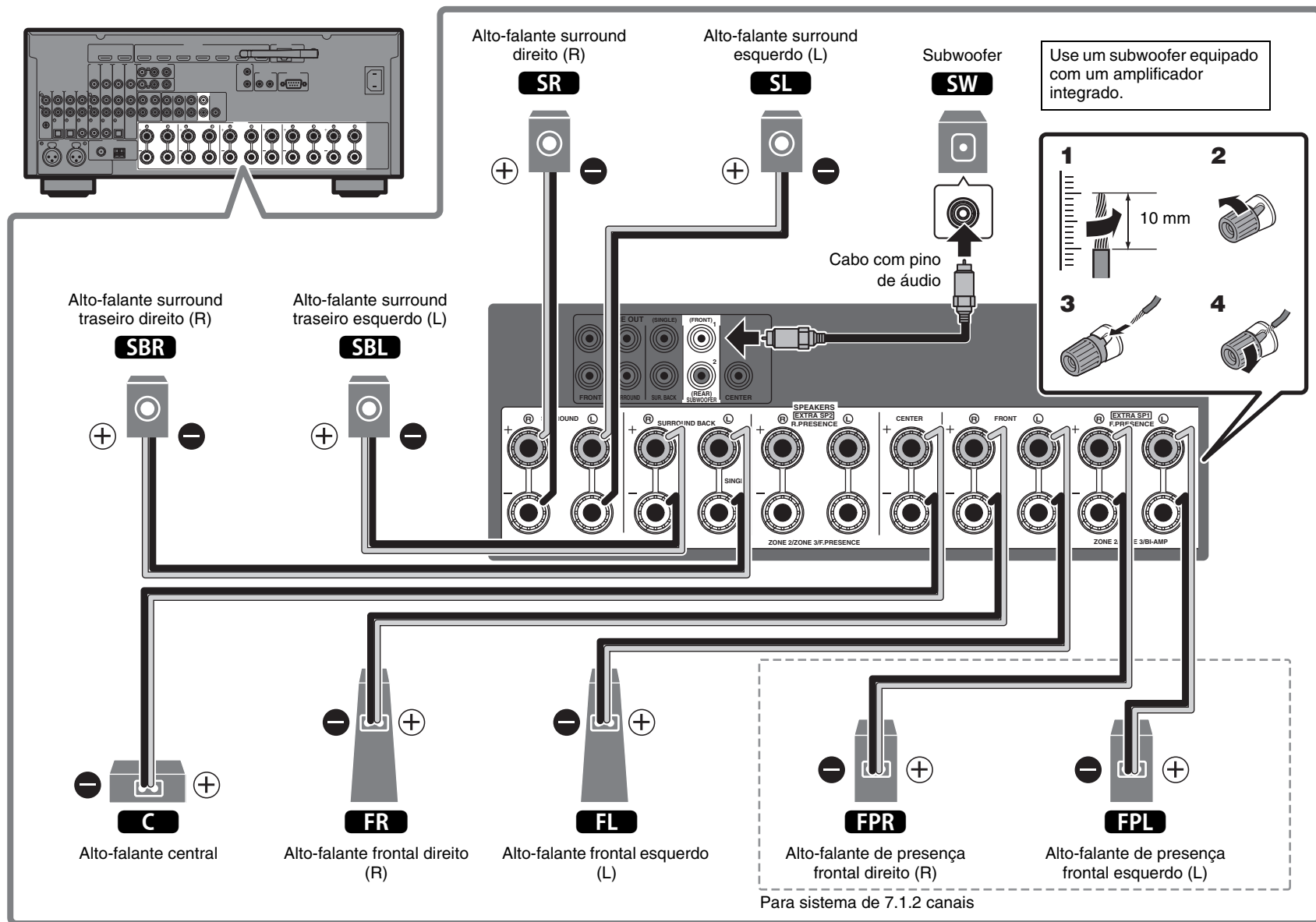

3

Conexão de dispositivos externos

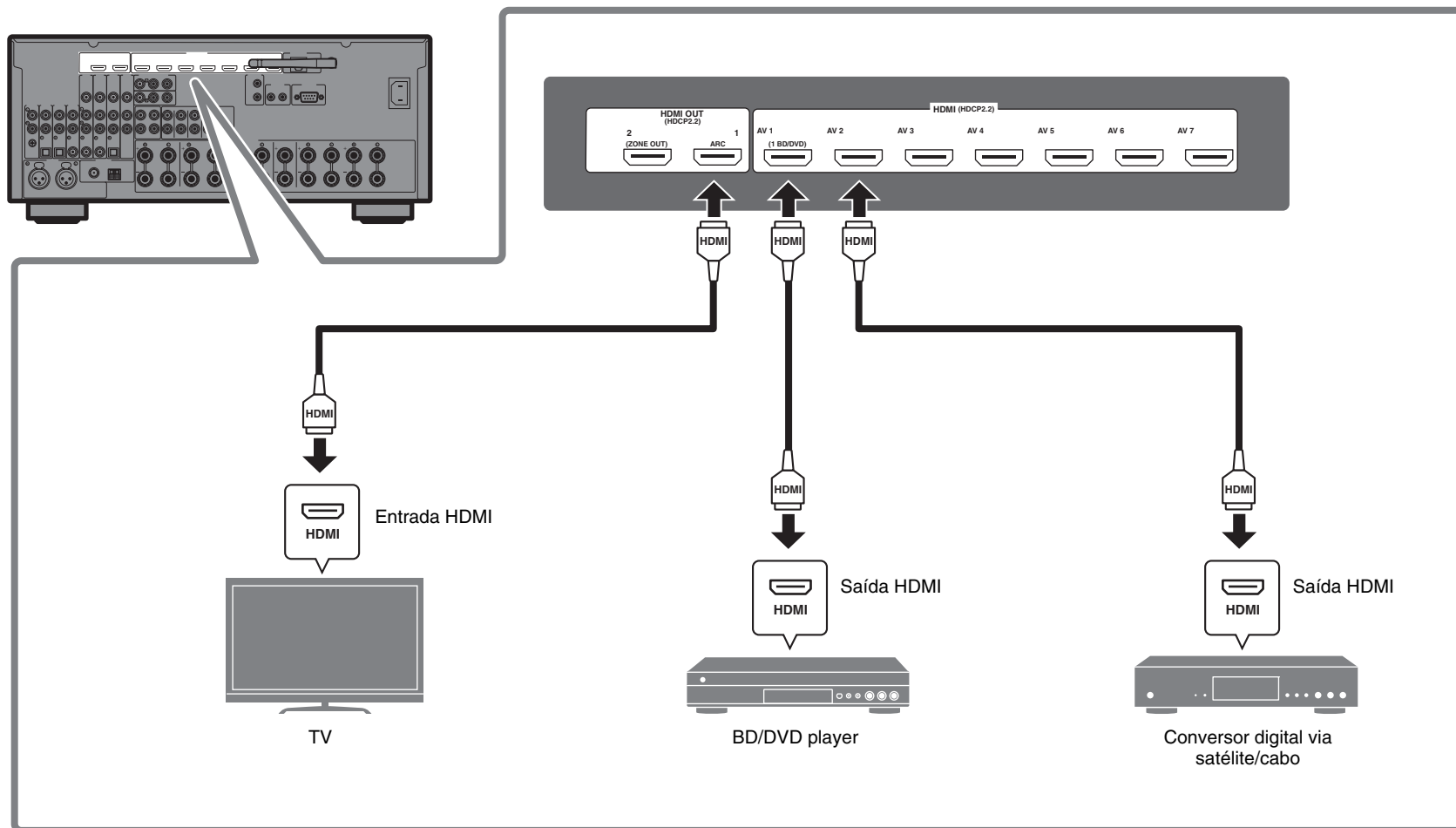

4

Conectando antenas de rádio

FM/AM antenas (exceto modelos da Austrália, Reino Unido, Europa e Rússia)

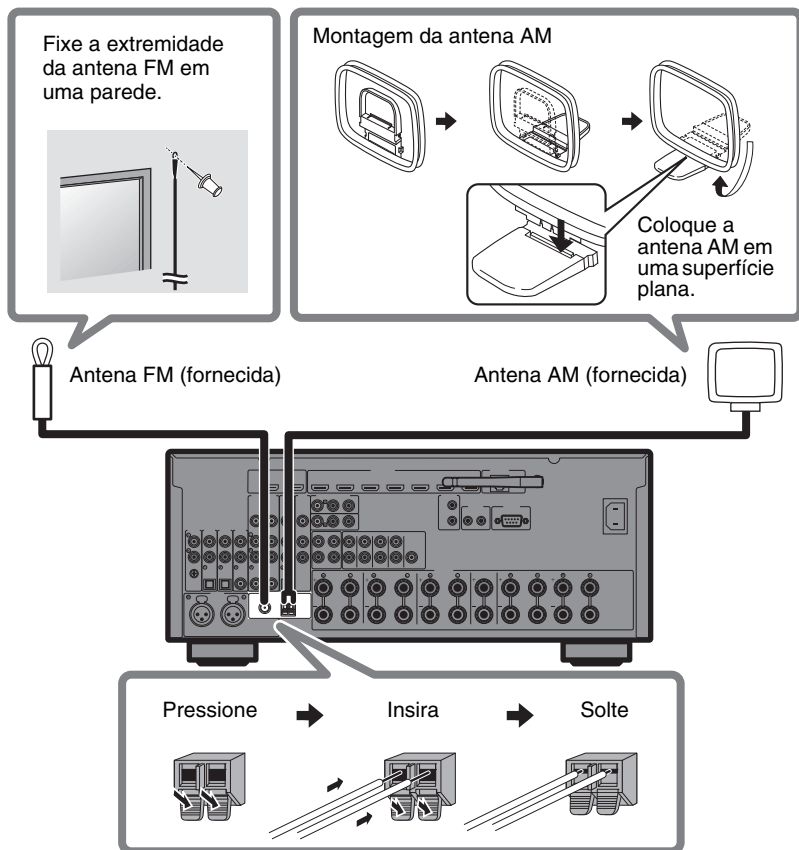

DAB/FM antena (modelos da Austrália, Reino Unido, Europa e Rússia)

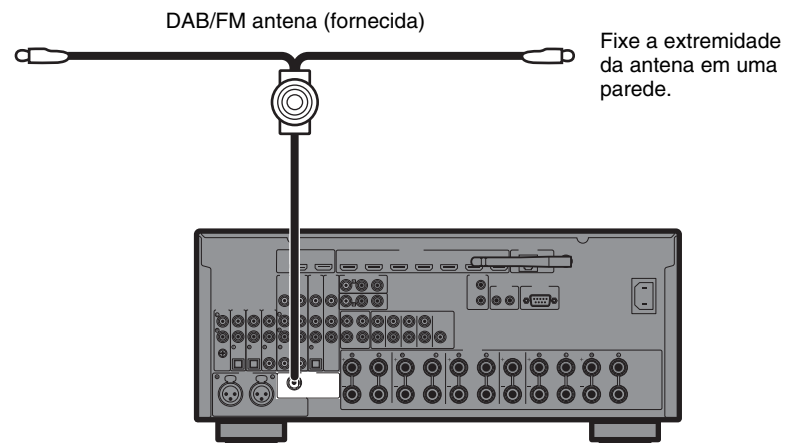

5

Preparação de uma conexão de rede

Prepare uma conexão de rede com fio ou sem fio de acordo com o ambiente de sua rede.

Observação

Coloque a antena sem fio na posição vertical se você for conectar a unidade a um dispositivo Bluetooth.

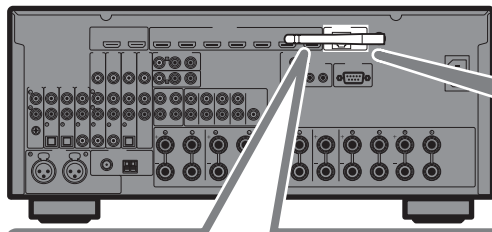

Conexão de rede sem fio

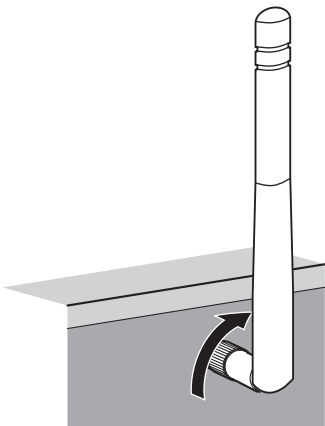

Eleve a antena sem fio de forma que ela fique levantada na vertical. (Os procedimentos para conectar a unidade a um roteador sem fio são descritos no passo 7.)

Aviso

Não aplique uma força excessiva na antena. Fazer isso pode danificá-la.

Conexão de rede com fio

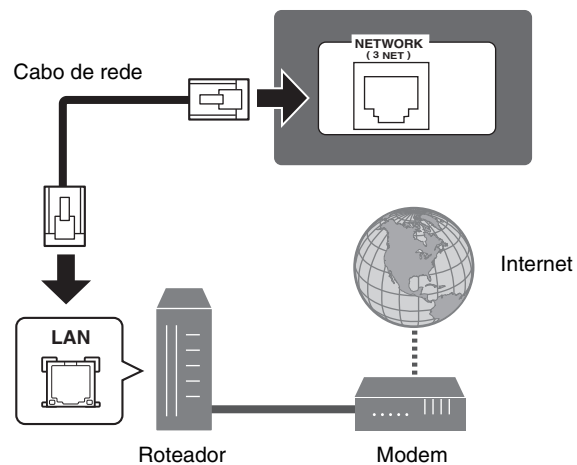

6

Conexão do cabo de alimentação a uma tomada elétrica de CA e maneira de ligar a unidade

Antes de conectar o cabo de alimentação (apenas modelos de Taiwan, Brasil e Gerais)

Ajuste a posição do interruptor VOLTAGE SELECTOR (seletor de voltagem) de acordo com a sua voltagem local.

As voltagens são CA 110–120/220–240 V, 50/60 Hz

1 Conecte o cabo de alimentação a uma tomada elétrica de CA.

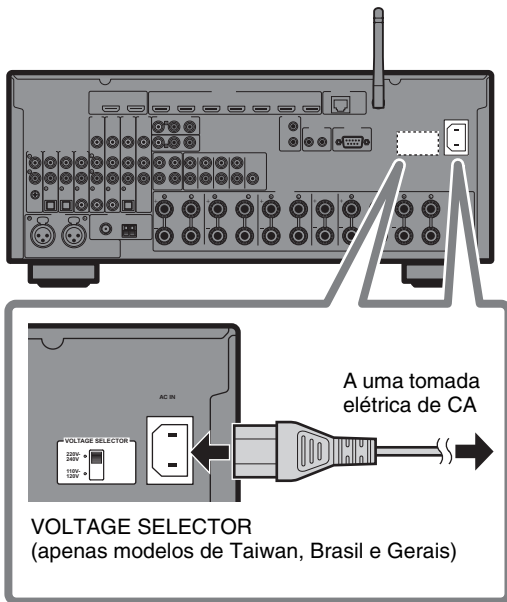

2 Pressione RECEIVER para ligar a unidade.

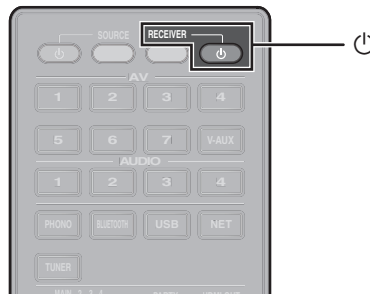

3 Ligue a TV e mude a entrada da TV para exibir o vídeo da unidade (conector HDMI OUT).

A tela Network Setup mostrada abaixo aparecerá na TV ao ligar a unidade pela primeira vez depois de comprá-la. Pode demorar algumas dezenas de segundos até que a tela apareça (WAC: Wireless Accessory Configuration).



Consulte “Compartilhamento da definição de um dispositivo iOS” em “Conexão da unidade a uma rede sem fio” no Manual do Proprietário ao usar esta função para conectar a unidade a uma rede. Este documento explica a conexão sem fio usando métodos além desta função. Siga o procedimento descrito em “Conexão da unidade a uma rede” na próxima página.

Observação

Esta tela não será exibida se a unidade for conectada a um roteador através do seu conector NETWORK (conexão com fio).

7

Conexão da unidade a uma rede

Conexão da unidade a uma rede sem fio

- A unidade pode ser conectada a uma rede sem fio usando o app MusicCast CONTROLLER* instalado no seu smartphone ou outro dispositivo móvel. Siga o procedimento [A].
- Se você não for usar um dispositivo móvel, siga o procedimento [B] para conectar a unidade a um roteador sem fio (ponto de acesso) que suporte WPS. Consulte o Manual do Proprietário para os detalhes sobre os métodos de conexão sem fio.

Conexão da unidade a um roteador através de um cabo de rede

- Siga o procedimento [A] para usar o app MusicCast CONTROLLER* instalado no seu smartphone ou outro dispositivo móvel para conectar à rede MusicCast para reproduzir música em uma rede.
- Se você não for usar um dispositivo móvel, salte este passo e prossiga para o passo 8.

* MusicCast CONTROLLER, um app para dispositivos móveis, pode ser usado para configurar com facilidade as definições de rede não somente para esta unidade, mas também para outros dispositivos compatíveis com MusicCast. Este app permite que você escute música armazenada no seu smartphone ou outro dispositivo móvel, ou em servidores, e escute emissoras de rádio internet. Ele também permite que você reproduza uma grande variedade de conteúdos de música em todos os dispositivos na rede MusicCast ao mesmo tempo.

Visite o seguinte website para os detalhes.

<http://www.yamaha.com/musiccast/>

[A] Conexão com o app MusicCast CONTROLLER

Conecte a unidade a uma rede e registre-a como um dispositivo compatível com MusicCast.

Observação

- Confirme que o seu dispositivo móvel está conectado ao seu roteador antes de começar.
- Você precisará do SSID e da chave de segurança do roteador para conectar a unidade a uma rede sem fio.
- As telas do app MusicCast CONTROLLER nesta seção mostram a interface em inglês. A aparência das telas pode variar dependendo da versão do app.

1 Instale o app MusicCast CONTROLLER no seu dispositivo móvel e, em seguida, abra o app.

Procure “MusicCast CONTROLLER” na App Store ou no Google Play.

2 Toque em “Setup”.



3 Confirme que a unidade está ligada e, em seguida, toque em “Next”.



4 Mantenha o botão CONNECT pressionado no painel frontal da unidade durante 5 segundos, conforme instruído pelo app.

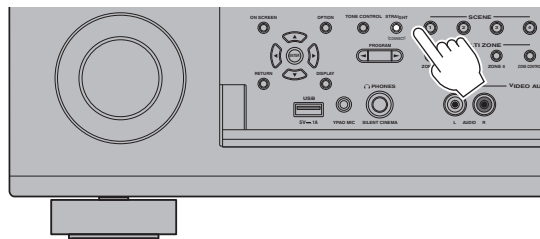
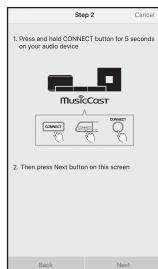

5 Siga as instruções na tela do app para configurar as definições de rede.

Quando uma conexão for estabelecida, “Completed” aparecerá no display frontal da unidade.

Agora a conexão de rede com o app MusicCast CONTROLLER está concluída, e a unidade foi registrada como um dispositivo compatível com MusicCast.

B Uso da configuração com o botão WPS

A conexão sem fio pode ser configurada com a pressão do botão WPS no roteador sem fio (ponto de acesso).

1 Mantenha INFO (WPS) pressionado no painel frontal da unidade durante mais de 3 segundos.

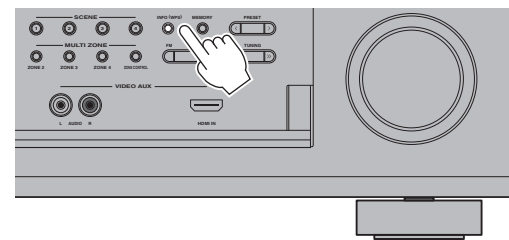

A mensagem “Press WPS button on Access Point” aparecerá no display frontal.

2 Pressione o botão WPS no roteador sem fio.

Quando uma conexão for estabelecida, “Completed” aparecerá no display frontal.

Observação

Se a mensagem “Not connected” aparecer, repita o processo a partir do passo 1 ou tente um outro método de conexão.

8

Otimização automática das definições dos alto-falantes (YPAO)

A função Yamaha Parametric room Acoustic Optimizer (YPAO) detecta as conexões dos alto-falantes, mede as distâncias deles até a(s) posição(ões) de audição e, em seguida, otimiza as definições dos alto-falantes automaticamente, como o balanço do volume e os parâmetros acústicos, de acordo com sua sala.

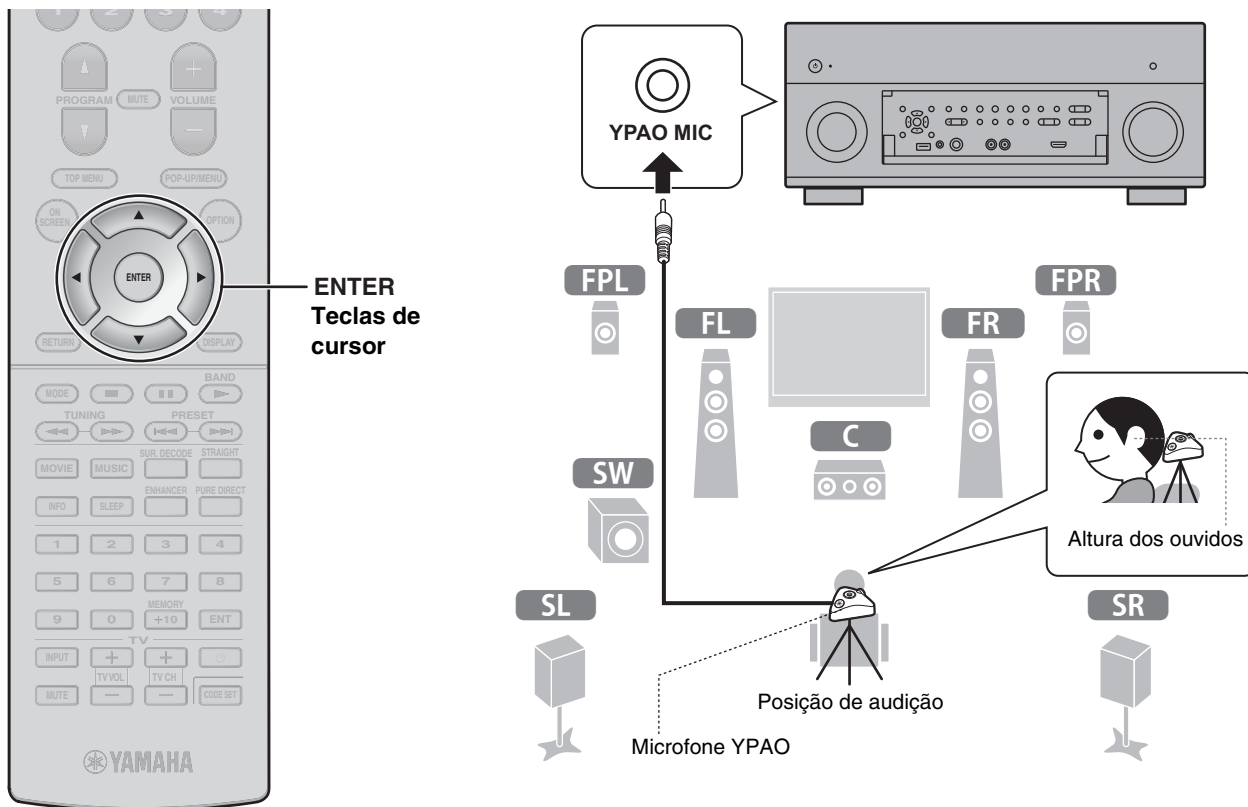

Observe o seguinte com respeito à medição YPAO.

- São emitidos tons de teste a um volume alto, que podem surpreender ou assustar crianças pequenas.
- O volume dos tons de teste não pode ser ajustado.
- Mantenha a sala o mais silenciosa possível.
- Permaneça em um canto da sala, atrás da posição de audição, de forma que não se torne um obstáculo entre os alto-falantes e o microfone YPAO.
- Não conecte fones de ouvido.

1 Ligue o subwoofer e defina o volume para a metade.

Se a frequência de cruzamento for ajustável, defina-a para o nível máximo.

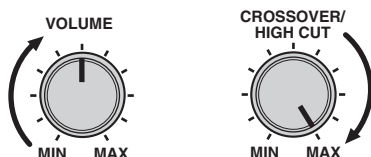

2 Posicione o microfone YPAO na sua posição de audição e conecte-o ao conector YPAO MIC no painel frontal.

A tela abaixo aparece na TV.

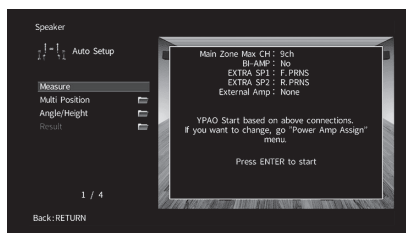

Observação

Posicione o microfone YPAO na sua posição de audição (mesma altura que os seus ouvidos). Recomendamos o uso de um tripé como um suporte para o microfone. Você pode usar os parafusos do tripé para estabilizar o microfone.

3 Use as teclas de cursor para selecionar “Measure” e pressione ENTER.

A medição começará em 10 segundos.

Demora cerca de 3 minutos para que a medição seja realizada.

A tela abaixo aparecerá na TV quando a medição terminar.



Observação

Se aparece uma mensagem de erro (como E-1) ou alguma mensagem de advertência (como W-2), consulte “Mensagens de erro” ou “Mensagens de advertência” em “Otimização automática das definições dos alto-falantes (YPAO)” no Manual do Proprietário.

4 Use as teclas de cursor para selecionar “Save/Cancel” e pressione ENTER.

5 Use as teclas de cursor para selecionar “SAVE” e pressione ENTER.

6 Use as teclas de cursor para selecionar “YES” para ativar YPAO Volume e pressione ENTER.

7 Desconecte o microfone YPAO da unidade.

Isso completa a otimização das definições dos alto-falantes.

Operações básicas

Esta seção descreve as operações básicas como reproduzir discos Blu-ray e DVDs, e como sintonizar emissoras de rádio. A maioria das operações pode ser realizada com o controle remoto.

Operação com o controle remoto

As fontes de entrada da unidade e as definições atribuídas às teclas SCENE podem ser selecionadas com apenas um toque (função SCENE).

A unidade será ligada automaticamente se estiver no modo de standby. Por padrão, as seguintes definições são atribuídas a cada tecla SCENE.

Tecla SCENE	1	2	3	4
Entrada	AV1	AUDIO1	NET RADIO	TUNER
Audio Select	Auto	Auto	—	—
Programa de som	Sci-Fi	STRAIGHT	9ch Stereo	9ch Stereo
Compressed Music Enhancer	Apagado	Aceso	Aceso	Aceso
Pure Direct Mode	Auto	Auto	Auto	Auto
Enhancer Hi-Res Mode	Aceso	Aceso	Aceso	AcesoOn
Conector de saída HDMI	HDMI OUT 1+2	HDMI OUT 1+2	HDMI OUT 1+2	HDMI OUT 1+2

Ligue/desligue (standby) a unidade

Selecione uma fonte de entrada

A unidade é equipada com uma grande variedade de programas de som e de decodificadores surround que permitem que você desfrute de fontes de reprodução no seu modo de som favorito.

STRAIGHT: As fontes de entrada serão reproduzidas sem nenhum efeito de campo sonoro.

PURE DIRECT: As fontes de entrada serão reproduzidas usando apenas as funções absolutamente vitais para a reprodução, para minimizar o ruído gerado pelos circuitos eletrônicos. As funções como o display frontal serão desativadas temporariamente para obter uma qualidade de som Hi-Fi.

ENHANCER: A música comprimida armazenada num dispositivo Bluetooth ou num dispositivo de armazenamento USB será reproduzida com profundidade e amplitude adicionais.

MOVIE, MUSIC, SUR. DECODE: Os programas de som adequados para filmes e música podem ser selecionados com MOVIE ou MUSIC, e a reprodução multicanal não processada de fontes de 2 canais pode ser ativada com SUR. DECODE.

Silencie a saída de áudio

Ajuste o volume

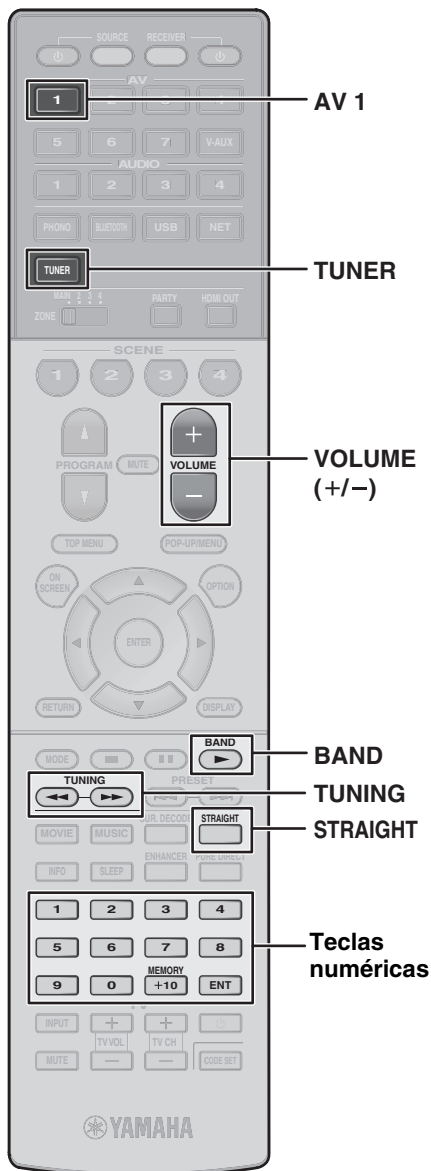

Reprodução de um BD/DVD

Recomendamos a reprodução com áudio multicanal (5.1 canais ou mais) para sentir o som surround produzido pela unidade.

1 Ligue o BD/DVD player.

2 Pressione AV 1.

O nome do dispositivo conectado, como “BD player”, pode ser exibido.



3 Inicie a reprodução no BD/DVD player.

4 Pressione STRAIGHT para selecionar “STRAIGHT”.

Observação

Enquanto “STRAIGHT” (decodificação direta) está ativado, cada alto-falante produz o sinal de áudio de cada canal diretamente (sem processamento do campo sonoro).

5 Pressione VOLUME para ajustar o volume.

Observação

Se você não ouvir o som ou nenhum som for produzido por um alto-falante específico, consulte “Solução de problemas” no Manual do Proprietário.

Ouvindo rádio FM/AM

(exceto Austrália, Reino Unido, Europa e modelos Russos)

1 Pressione TUNER para selecionar “TUNER” como a fonte de entrada.

2 Pressione BAND para selecionar FM ou AM.

3 Use as seguintes teclas para definir uma frequência.

TUNING: Aumente/diminua a frequência.

Mantenha a tecla pressionada durante cerca de um segundo para buscar as emissoras automaticamente.

Teclas numéricas: Introduza uma frequência diretamente. Por exemplo, para selecionar 98,50 MHz, pressione “9”, “8”, “5” e “0” (ou ENT).



“TUNED” acende-se quando a unidade está recebendo um sinal de rádio FM/AM.

“STEREO” acende-se quando a unidade está recebendo um sinal de rádio FM estéreo.

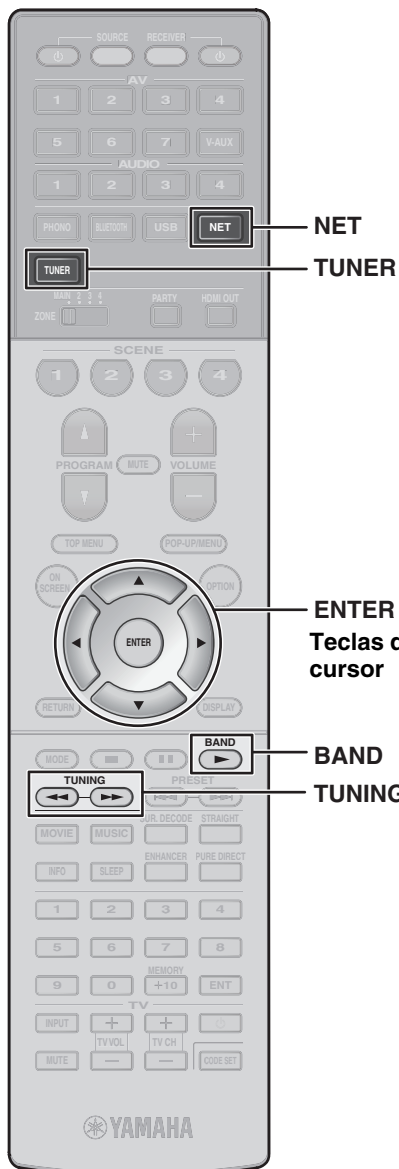

Definição dos passos de frequência (apenas modelos da Ásia e Gerais)

Na fábrica, os passos de frequência são definidos para 50 kHz para FM e 9 kHz para AM.

Dependendo do seu país ou região, defina os passos de frequência para 100 kHz para FM e 10 kHz para AM.

- 1 Coloque a unidade no modo de standby.
- 2 Enquanto pressiona STRAIGHT no painel frontal, pressione MAIN ZONE \odot .
- 3 Pressione PROGRAM no painel frontal repetidamente para selecionar "TUNER FRQ STEP".



- 4 Pressione STRAIGHT no painel frontal para selecionar "FM100/AM10".
- 5 Pressione MAIN ZONE \odot para colocar a unidade no modo de standby e, em seguida, ligue-a novamente.

Ouvindo rádio DAB

(apenas modelos da Austrália, Reino Unido, Europa e Rússia)

- 1 Pressione TUNER para selecionar "TUNER" como a fonte de entrada.
- 2 Pressione BAND para selecionar a banda DAB.

A seguinte mensagem aparece no painel frontal se você ainda não realizou uma varredura inicial.



- 3 Pressione ENTER para iniciar uma varredura inicial.



Quando a digitalização inicial terminar, a unidade sintoniza automaticamente a primeira estação de rádio DAB armazenada na ordem da estação.



- 4 Pressione TUNING repetidamente para selecionar uma emissora de rádio DAB.

Audição de rádio internet

- 1 Pressione NET repetidamente para selecionar "NET RADIO" como a fonte de entrada.

A tela de pesquisa é exibida na TV.

- 2 Use as teclas de cursor para selecionar um item e pressione ENTER.

Ao selecionar uma emissora de rádio internet, a reprodução começará e a tela de reprodução será exibida.

Observação

As emissoras de rádio internet também podem ser selecionadas usando o app MusicCast CONTROLLER instalado no seu dispositivo móvel.

O app MusicCast CONTROLLER instalado no seu dispositivo móvel pode ser usado para reproduzir música de serviços de transmissão. Consulte a documentação incluída no CD-ROM fornecido para mais informações.

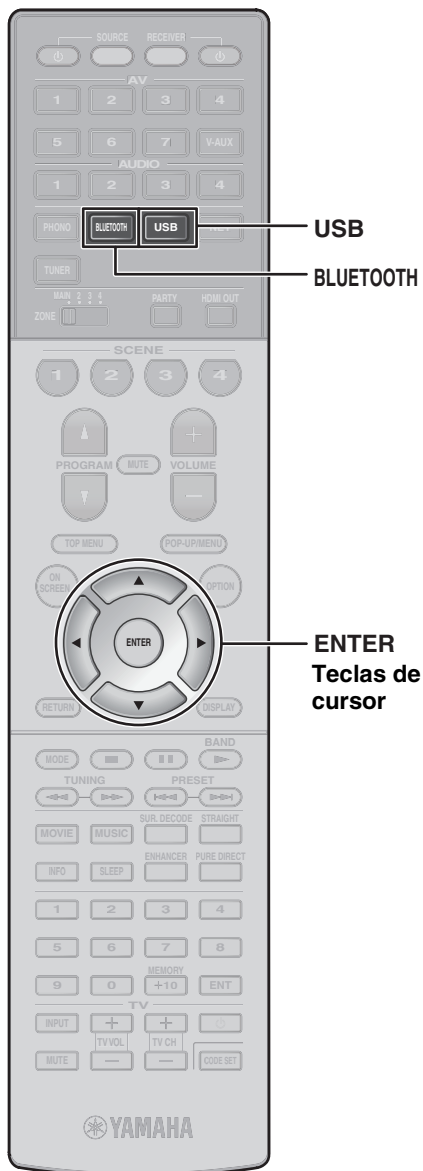

Reprodução de música armazenada em um dispositivo Bluetooth®

- 1** Pressione **BLUETOOTH** para selecionar “Bluetooth” como a fonte de entrada.
- 2** Selecione a unidade (nome da rede da unidade) da lista de dispositivos disponíveis no dispositivo **Bluetooth**.
Se for necessária uma chave de acesso, digite o número “0000”.
Quando a conexão for estabelecida, o indicador ✧ se acenderá no display frontal.
- 3** Selecione uma canção e inicie a reprodução no dispositivo **Bluetooth**.

Observação

O áudio que estiver sendo reproduzido na unidade pode ser transmitido para alto-falantes ou fones de ouvido Bluetooth sem fio (exceto quando Bluetooth estiver selecionado como a fonte de entrada da unidade). Consulte “Desfrute de áudio usando alto-falantes/fones de ouvido Bluetooth” no Manual do Proprietário para mais informações.

Reprodução de música armazenada em uma memória flash USB

- 1** Conecte a memória flash USB ao conector USB.

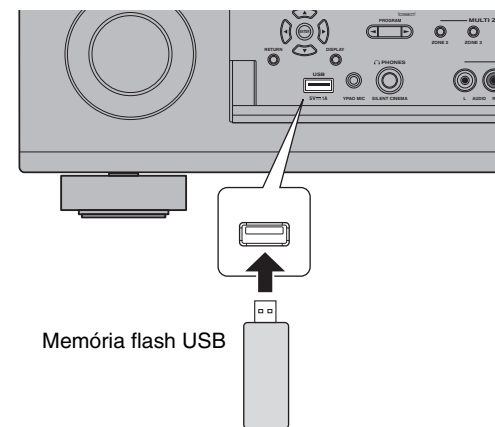

Observação

Conecte a memória flash USB diretamente ao conector USB. Não use um cabo de extensão.

- 2** Pressione **USB** para selecionar “USB” como a fonte de entrada.
A tela de pesquisa é exibida na TV.
- 3** Use as teclas de cursor para selecionar um item e pressione **ENTER**.

Ao selecionar uma canção, a reprodução começará e a tela de reprodução será exibida.

Кнопка (питание)

Включение питания аппарата или установка его в режим ожидания.

Данное устройство предназначено для повседневного использования в дома. Не используйте его в областях, требующих высокой надежности, например в сфере жизнеобеспечения, здравоохранения или при работе с активами высокой стоимости.

ПРЕДУПРЕЖДЕНИЕ: ВНИМАТЕЛЬНО ПРОЧИТАЙТЕ ЭТО ПЕРЕД ИСПОЛЬЗОВАНИЕМ АППАРАТА.

- 1 Для обеспечения наилучшего результата, пожалуйста, внимательно прочитайте данную инструкцию. Храните ее в безопасном месте для будущих справок.
- 2 Данную аудиосистему следует устанавливать в хорошо проветриваемом, прохладном, сухом, чистом месте вдали от прямого воздействия солнечных лучей, источников тепла, вибрации, пыли, влаги и/или холода. Для обеспечения надлежащей вентиляции оставьте свободным. Сверху: 30 см, Сзади: 20 см, По сторонам: 20 см
- 3 Во избежание шумов и помех, данный аппарат следует размещать на некотором расстоянии от других электрических приборов, двигателей или трансформаторов.
- 4 Во избежание накопления влаги внутри данного аппарата, что может вызвать электрошок, пожар, привести к поломке данного аппарата, и/или представлять телесное повреждение, не следует размещать данный аппарат в среде, подверженной резким изменениям температуры с холодной на жаркую, или в среде с повышенной влажностью (например, в комнате с увлажнителем воздуха).
- 5 Не устанавливайте данный аппарат в местах, где есть риск падения других посторонних объектов на данный аппарат и/или где данный аппарат может подвергнуться попаданию капель брызг жидкостей. На крышке данного аппарата, не следует располагать:
 - Другие компоненты, так как это может привести к поломке и/или обесцвечиванию поверхности данного аппарата.
 - Горячие объекты (например, свечи), так как это может привести к пожару, поломке данного аппарата и/или представлять телесное повреждение.
 - Емкости с жидкостями, так как при их падении жидкости могут вызвать поражение пользователя электрическим током и/или привести к поломке данного аппарата.
- 6 Во избежание прерывания охлаждения данного аппарата, не следует покрывать данный аппарат газетой, скатертью, занавеской и т.д. Повышение температуры внутри данного аппарата может привести к пожару, поломке данного аппарата и/или представлять телесное повреждение.
- 7 Пока все соединения не завершены, не следует подключать данный аппарат к розетке.
- 8 Не используйте данный аппарат, установив его верхней стороной вниз. Это может привести к перегреву и возможной поломке.
- 9 Не применяйте силу по отношению к переключателям, ручкам и/или проводам.
- 10 При отсоединении силового кабеля питания от розетки, вытягивайте его, удерживая за вилку; ни в коем случае не тяните кабель.
- 11 Не применяйте различные химические составы для очистки данного аппарата; это может привести к разрушению покрывающего слоя. Используйте чистую сухую ткань.
- 12 Используйте данный аппарат с соблюдением напряжения, указанном на данном аппарате. Использование данного аппарата при более высоком напряжении, превышающем указанное, является опасным, и может стать причиной пожара, поломки данного аппарата, и/или представлять телесное повреждение. Yamaha не несет ответственности за любую поломку или ущерб вследствие использования данного аппарата при напряжении, не соответствующем указанному напряжению.
- 13 Во избежание поломки от молнии, отключите силовой кабель питания от розетки во время электрической бури.
- 14 Не пробуйте модифицировать или починить данный аппарат. При необходимости свяжитесь с квалифицированным сервисным центром Yamaha. Корпус аппарата не должен открываться ни в коем случае.
- 15 Если вы не собираетесь использовать данный аппарат в течение продолжительного промежутка времени (например, во время отпуска), отключите силовой кабель переменного тока от розетки.
- 16 Обязательно обратитесь к разделу “Поиск и устранение неисправностей” руководства пользователя на диске CD-ROM, описывающий часто встречающиеся ошибки во время использования.
- 17 Перед перемещением данного аппарата установите его в режим ожидания нажатием кнопки , и отсоедините силовой кабель переменного тока от розетки.
- 18 VOLTAGE SELECTOR (Только модели для Бразилии, Тайваня и общая модель) Переключатель VOLTAGE SELECTOR на задней панели данного аппарата должен устанавливаться на напряжение местной сети переменного тока ДО подключения к сети. Напряжение: 110-120/220-240 В переменного тока, 50/60 Гц
- 19 При внезапном изменении окружающей температуры образовывается конденсация. Отсоедините силовой кабель питания от сети и не пользуйтесь аппаратом.
- 20 Аппарат может нагреваться при его продолжительном использовании. Отключите питание, затем дайте аппарату остыть.
- 21 Данный аппарат следует устанавливать возле розетки переменного тока, куда можно свободно протянуть силовой кабель.
- 22 Излишнее звуковое давление от внутриушных телефонов и наушников может привести к потере слуха.

Данный аппарат считается не отключенным от источника переменного тока все то время, пока он подключен к розетке, даже если данный аппарат находится в выключенном положении через . Данное положение является режимом ожидания. В этом режиме электропотребление данного аппарата снижается до минимума.

ПРЕДУПРЕЖДЕНИЕ

ВО ИЗБЕЖАНИЕ ПОЖАРА ИЛИ УДАРА ЭЛЕКТРИЧЕСКИМ ТОКОМ НЕ ПОДВЕРГАЙТЕ ДАННЫЙ АППАРАТ ВОЗДЕЙСТВИЯМ ДОЖДЯ ИЛИ ВЛАГИ.

■ Примечания по пультам дистанционного управления и батарейкам

- Избегайте попадания воды или других жидкостей на пульт ДУ.
- Не роняйте пульт ДУ.
- Не оставляйте или храните пульт ДУ в местах со следующими условиями:
 - в местах с повышенной влажностью, например, возле ванной;
 - в местах с повышенной температурой, например, возле обогревателя или плиты;
 - в местах с крайне низкими температурами;
 - в запыленных местах.
- Вставляйте батарейку в соответствии с маркировкой полярности (+ и –).
- При обнаружении следующих состояний замените все батарейки:
 - сократилась дальность действия пульта ДУ;
 - индикатор передачи не мигает или тускло светится.
- Если батарейка села, немедленно удалите ее из пульта ДУ, чтобы предотвратить взрыв или утечку кислоты.
- При обнаружении утечки из батареек, немедленно удалите их, соблюдая осторожность, чтобы не прикоснуться к вытекшему веществу. В случае попадания вытекшего вещества на кожу, в глаза или в рот, немедленно смойте вещество водой и обратитесь к врачу. Перед установкой новых батареек, тщательно протрите отделение для батареек.
- Не используйте старые батарейки вместе с новыми. Это может привести к сокращению срока службы новых батареек или вызвать утечку в старых батарейках.
- Не используйте различные типы батареек (например, щелочные и марганцевые батарейки) одновременно. Несмотря на одинаковый внешний вид, технические характеристики батареек могут отличаться.
- Перед установкой новых батареек протрите отделение для батареек.
- Память пульта ДУ может очищаться, если пульт ДУ находится без батареек более 2 минут, или в пульте находятся полностью разряженные батарейки. В таком случае установите новые батарейки и введите код пульта ДУ.
- Утилизируйте батарейки в соответствии с действующими нормами.
- Держите батарейки в недоступном для детей месте. Если ребенок случайно проглотит батарейку, немедленно обратитесь к врачу.
- Если пульт ДУ долго не используется, выньте батарейки из пульта ДУ.
- Не заряжайте и не разбирайте поставляемые батарейки.
- Батарейки не должны подвергаться нагреву от солнечных лучей, огня или похожих источников.

Более подробная информация приведена в Инструкции по эксплуатации на диске CD-ROM. Чтобы просмотреть Инструкцию по эксплуатации, нажмите “Русский” на экране, который автоматически появляется при установке диска CD-ROM в компьютер, или нажмите название модели, если появляется экран для выбора моделей, а затем нажмите “Русский” на следующем экране. Далее следуйте указаниям на экране. Если экран не появляется автоматически, откройте файл “index.html” на диске CD-ROM. Предостережение: Не пытайтесь воспроизвести этот CD-ROM на аудиоплеере. Руководство пользователя, содержащееся на CD-ROM, можно загрузить с веб-сайта: <http://download.yamaha.com/>

Избегайте использования данного аппарата в пределах 22 см от лиц с имплантированным кардиостимулятором или имплантированным дефибриллятором.



Предупреждение

Не касайтесь поверхности, на которой находится данная метка. Поверхность может нагреваться во время работы устройства.

В этом документе описывается порядок настройки 7.1-канальной системы и 7.1.2-канальной системы, в которой используются фронтальные колонки присутствия, и настройки аппарата, а также содержатся пошаговые инструкции. Также объясняются основные операции, такие как воспроизведение дисков Blu-ray, DVD-дисков и прослушивание радио.

В данном документе для иллюстрации используется модель RX-A3070. Некоторые элементы или компоненты, такие как гнезда или кнопки пульта ДУ, для конкретной модели могут отличаться. При необходимости такие отличия указываются.

В аппарате реализовано множество других функций, не описанных в этой брошюре. Дополнительные сведения об этом продукте см. в Инструкции по эксплуатации на компакт-диске, входящем в комплект поставки. Последнюю редакцию Инструкции по эксплуатации можно загрузить со следующего веб-сайта:

<http://download.yamaha.com/>

Инструкцию по эксплуатации в формате HTML можно прочитать на смартфоне, планшете или ПК. Перейдите на указанный ниже веб-сайт.

RX-A3070/RX-A2070



<http://avpro.global.yamaha.com/manual/avr/rxa3070/>



AV SETUP GUIDE

AV SETUP GUIDE — это приложение, которое помогает выполнить процесс подключения телевизора или устройства воспроизведения, например проигрывателя компакт-дисков или BD/DVD-дисков, и динамиков к АВ-приемнику. Для получения дополнительных сведений выполните поиск “AV SETUP GUIDE” на веб-сайте App Store или Google Play.

Открытие и закрытие дверцы передней панели

Слегка прижмите низ дверцы, чтобы открыть ее и использовать кнопки управления или гнезда, скрытые дверцей передней панели. Если кнопки управления или гнезда за дверцей передней панели не используются, держите дверцу закрытой. (Будьте внимательны, чтобы не прищемить пальцы.)

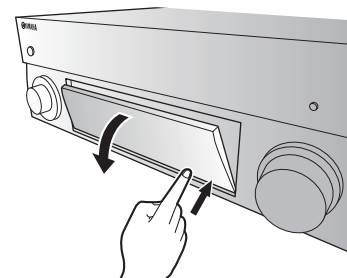

1 Подготовка

Проверка комплектности

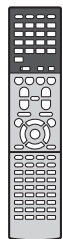

Пульт ДУ

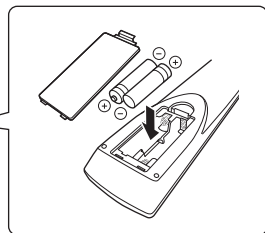

Батарейки
(AAA, R03, UM-4) (2 шт.)

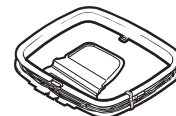

AM-антенна
(кроме моделей для
Великобритании, Европы,
Австралии и России)



Кабель питания
Поставляемый кабель питания
зависит от региона покупки.



FM-антенна
(кроме моделей для
Великобритании, Европы,
Австралии и России)

В зависимости от региона покупки,
поставляется одна из показанных
выше антенн.

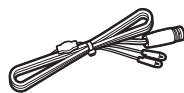

DAB/FM-антенна
(модели для Великобритании,
Европы, Австралии и России)



Микрофон YPAO

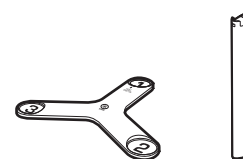

Подставка для микрофона Стойка
Используются для измерения угла и высоты
установки во время процедуры YPAO.

CD-ROM (Инструкция по эксплуатации)
Краткое руководство по началу работы
(данная брошюра)

Подготовка кабелей

Перечисленные далее кабели (не входят в комплект поставки) необходимы для построения системы, описанной в данном документе.

- Кабели для колонок (их количество зависит от количества колонок)
- Штекерный аудиокабель (1 шт.)
- Кабели HDMI (3 шт.)
- Сетевой кабель (1 шт.) (для подключения к маршрутизатору через сетевой кабель)

2

Подключение колонок и сабвуфера

Расположение колонок

Расставьте колонки, руководствуясь приведенной схемой.

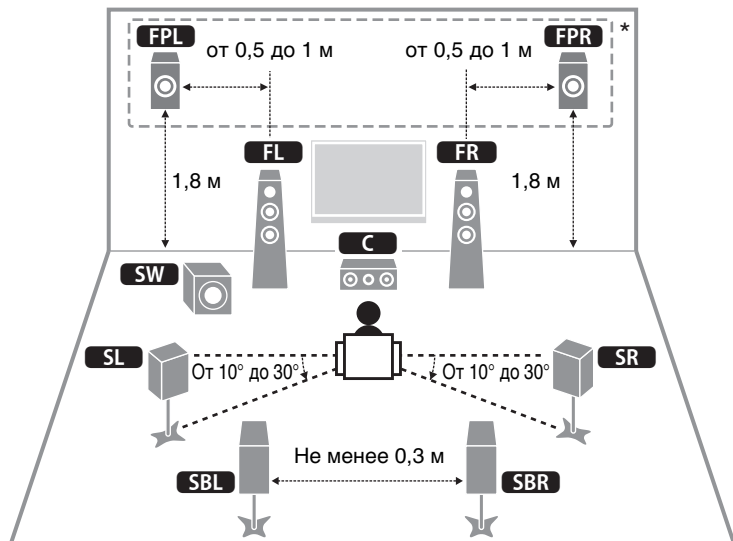

- FL** Фронтальная колонка (левая)
- FR** Фронтальная колонка (правая)
- C** Центральная колонка
- SL** Колонка окружающего звучания (левая)
- SR** Колонка окружающего звучания (правая)
- SBL** Тыловая колонка окружающего звучания (левая)
- SBR** Тыловая колонка окружающего звучания (правая)
- FPL** Фронтальная колонка присутствия (левая)*
- FPR** Фронтальная колонка присутствия (правая)*
- SW** Сабвуфер

* Для 7.1.2-канальной системы

При подключении колонок с импедансом 6 Ом

Установите для для импеданса колонок аппарата значение "6 Ω MIN".
Дополнительные сведения см. в разделе "Настройка импеданса колонок" в Инструкции по эксплуатации.

Меры предосторожности при подключении кабелей колонок

- Убедитесь в том, что аппарат и сабвуфер выключены.
- Подготовьте кабели колонок на удалении от аппарата, чтобы избежать короткого замыкания или повреждения аппарата в результате случайного попадания оголенных концов кабелей внутрь аппарата.
- Неправильное подключение кабелей колонок может вызвать короткое замыкание и повредить аппарат или колонки.

– Снимите примерно 10 мм изоляции на концах кабеля колонки и надежно скрутите оголенные части проводов.

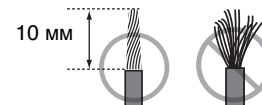

– Не допускайте соприкосновения друг с другом оголенных концов кабелей колонок.

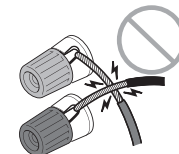

– Не допускайте контакта проводов кабелей колонок с металлическими частями аппарата (с задней панелью и винтами).

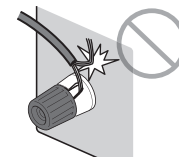

Если при включении аппарата на дисплее передней панели появится сообщение "Check SP Wires", выключите аппарат и проверьте наличие короткого замыкания в кабелях колонок.

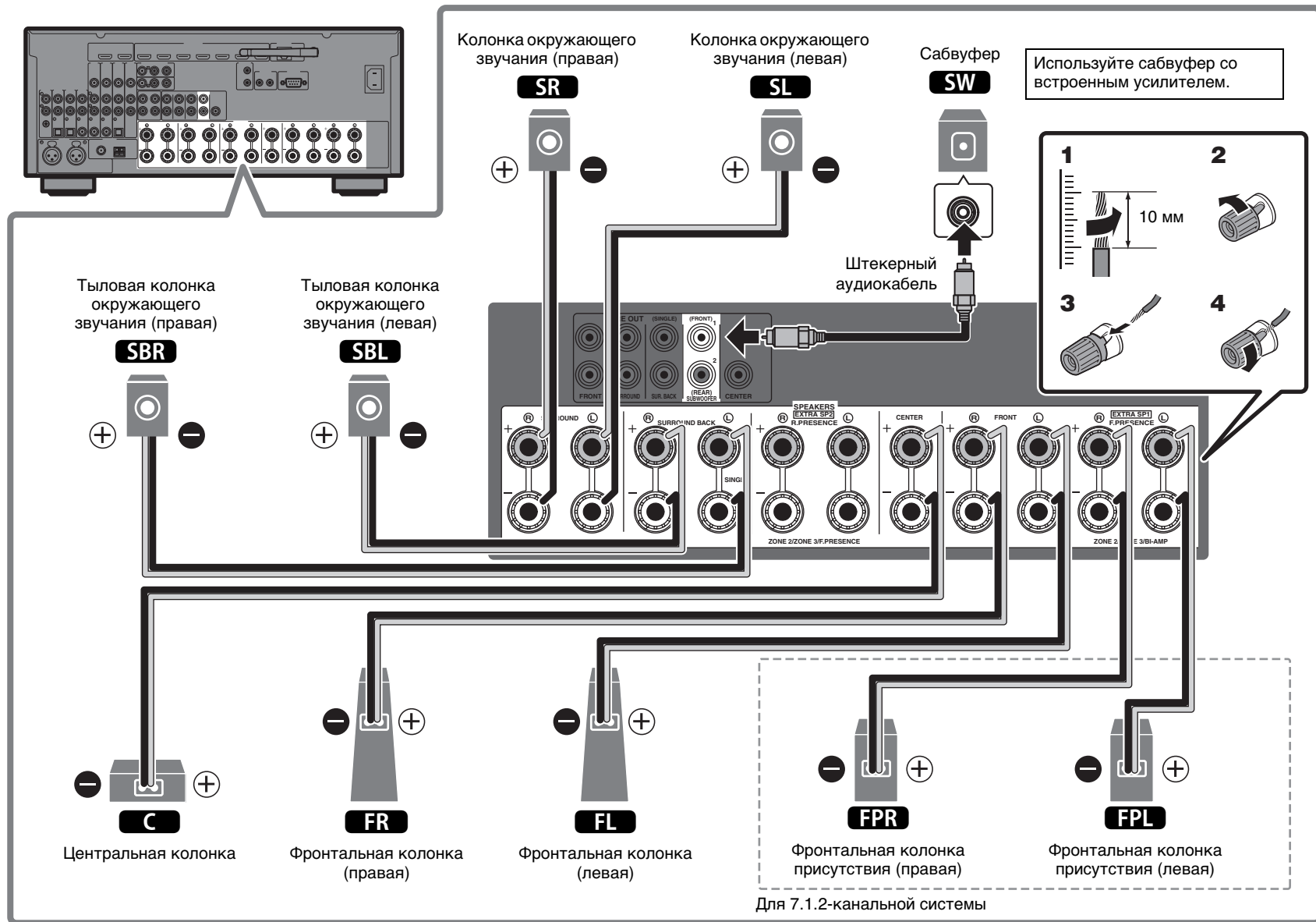

3

Подключение внешних устройств

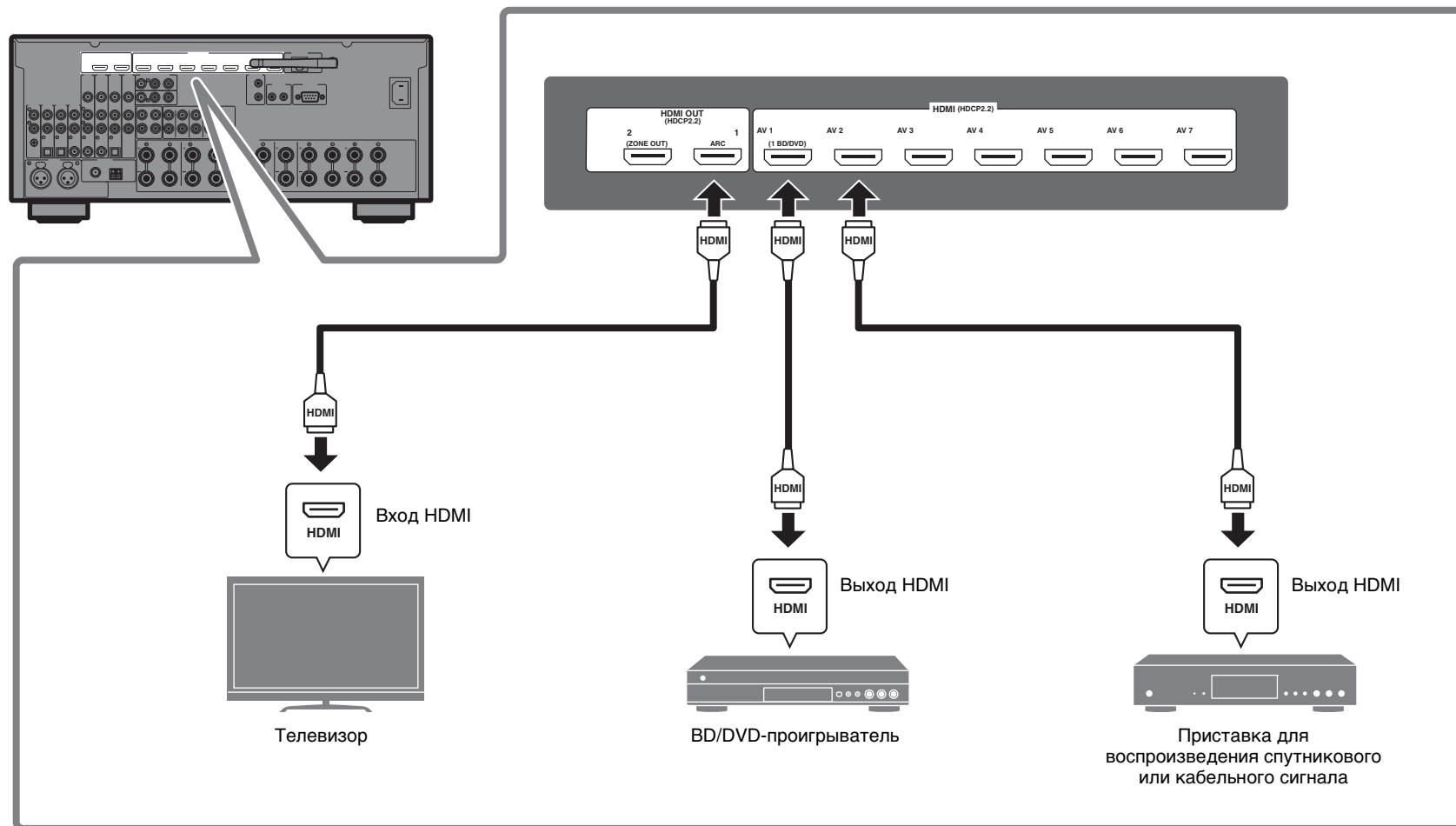

4

Подключение радиоантенн

Антенны FM/AM (кроме моделей для Великобритании, Европы, Австралии и России)

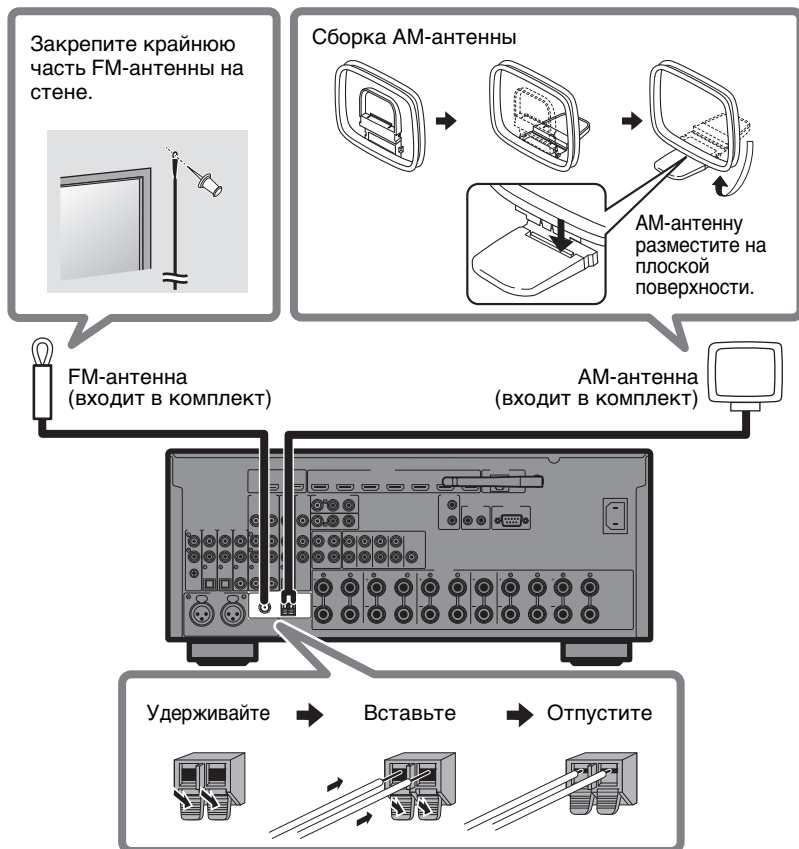

Антенна DAB/FM (модели для Великобритании, Европы, Австралии и России)

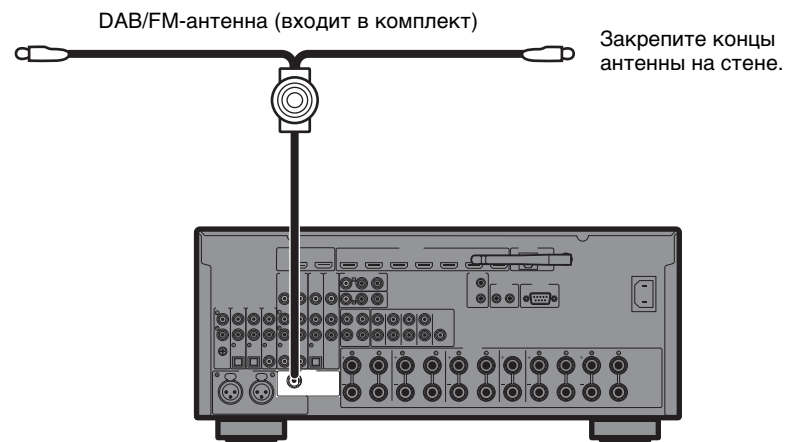

5

Подготовка сетевого подключения

Подготовьте проводное или беспроводное подключение в соответствии со своей сетевой средой.

Примечание

Если аппарат будет подключаться к устройству Bluetooth, необходимо поднять антенну беспроводной связи.

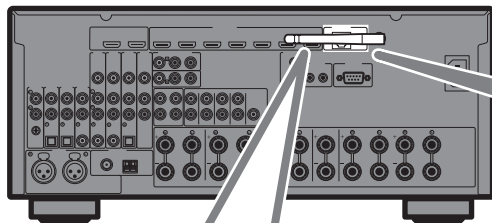

Беспроводное сетевое подключение

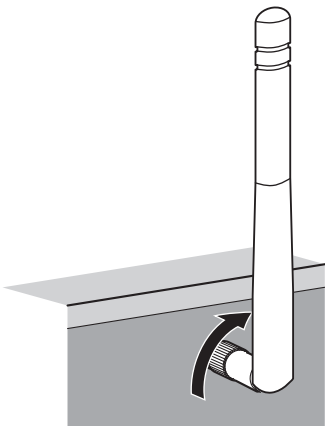

Поднимите антенну беспроводной связи, чтобы она стояла вертикально. (Процедуры подключения аппарата к беспроводному маршрутизатору описаны на шаге 7.)

Предупреждение

Не прикладывайте к антенне излишних усилий. Это может привести к ее повреждению.

Проводное сетевое подключение

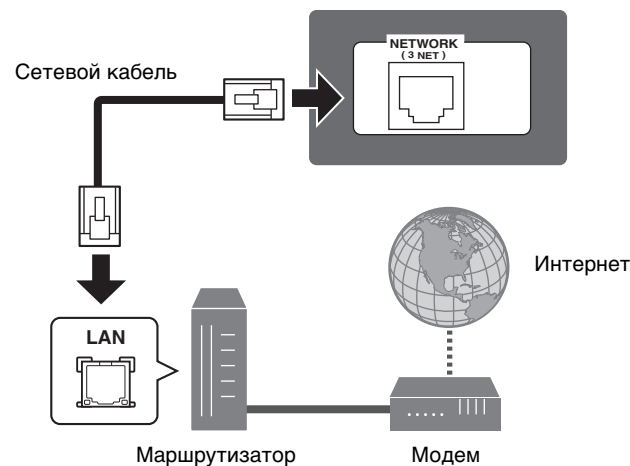

6

Подключение кабеля питания к стенной розетке переменного тока и включение аппарата

Перед подключением кабеля питания (Только модели для Бразилии, Тайваня и общая модель)

Установите переключатель VOLTAGE SELECTOR (выбор напряжения) в положение, соответствующее величине напряжения в данном регионе. Доступны напряжения 110–120 В или 220–240 В переменного тока, 50/60 Гц.

1 Подключите силовой кабель к стенной розетке переменного тока.

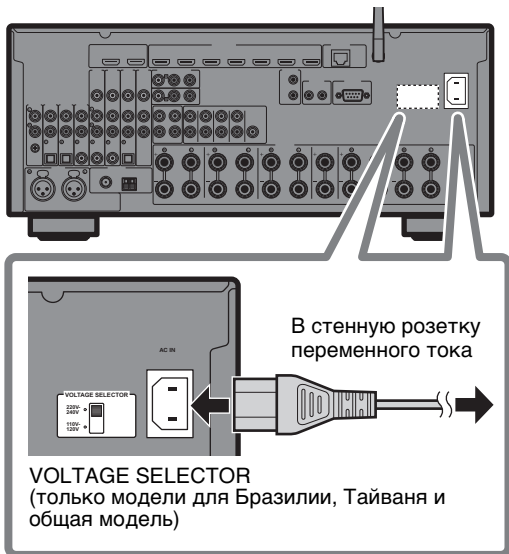

2 Нажмите кнопку RECEIVER , чтобы включить аппарат.

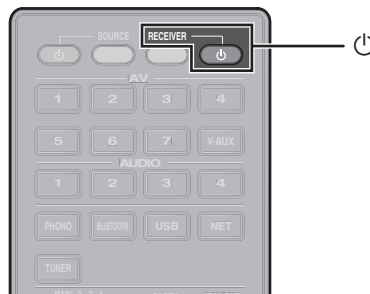

При первом включении аппарата после покупки на экране телевизора отображается показанный ниже экран “Настройка сети”. До появления данного экрана может пройти несколько десятков секунд. (WAC: Wireless Accessory Configuration).



3 Включите телевизор и выберите источник входа телевизора для вывода видеосигнала с аппарата (гнездо HDMI OUT).

Об использовании этой функции для подключения аппарата к сети см. пункт “Использование существующих настроек устройств на платформе iOS” раздела “Подключение аппарата к беспроводной сети” Инструкции по эксплуатации. В этом документе объясняется беспроводное подключение с помощью методов, отличных от данной функции. Выполните процедуру, описанную в разделе “Подключение аппарата к сети” на следующей странице.

Примечание

Этот экран не будет отображаться, если аппарат подключен к маршрутизатору через гнездо NETWORK (проводное подключение).

7

Подключение аппарата к сети

Подключение аппарата к беспроводной сети

- Аппарат можно подключить к беспроводной сети с помощью приложения MusicCast CONTROLLER*, установленного на смартфоне или другом мобильном устройстве. Выполните процедуру [A].
- Если мобильное устройство не будет использоваться, следуйте процедуре [B] для подключения аппарата к беспроводному маршрутизатору (точке доступа), который поддерживает протокол WPS. Сведения о других методах беспроводного подключения см. в Инструкции по эксплуатации.

Подключение аппарата к маршрутизатору через сетевой кабель

- Выполните процедуру [A] для подключения к сети MusicCast с помощью приложения MusicCast CONTROLLER*, установленного на смартфоне или другом мобильном устройстве, для воспроизведения музыки через сеть.
- Если мобильное устройство не будет использоваться, пропустите этот шаг и перейдите к шагу 8.

* С помощью MusicCast CONTROLLER, приложения для мобильных устройств, можно легко настроить сетевые параметры не только для данного аппарата, но и для других устройств, поддерживающих сеть MusicCast. Это приложение позволяет слушать музыку, сохраненную на смартфоне либо другом мобильном устройстве или на серверах, а также передачи интернет-радиостанций. С помощью данного приложения можно также воспроизводить разнообразное музыкальное содержимое одновременно на всех устройствах в сети MusicCast.

Для получения дополнительной информации посетите веб-сайт

<http://www.yamaha.com/musiccast/>

A Подключение с помощью приложения MusicCast CONTROLLER

Подключите аппарат к сети и зарегистрируйте его как устройство, поддерживающее сеть MusicCast.

Примечание

- Прежде чем начать, убедитесь, что мобильное устройство подключено к вашему домашнему маршрутизатору.
- Для подключения аппарата к беспроводной сети необходимо знать код SSID и ключ безопасности маршрутизатора.
- Экраны приложения MusicCast CONTROLLER в этом разделе показаны с английским интерфейсом. Вид экрана может изменяться в зависимости от версии приложения.

1 Установите приложение MusicCast CONTROLLER на мобильном устройстве и откройте приложение.

Выполните поиск “MusicCast CONTROLLER” на веб-сайте App Store или Google Play.

2 Нажмите “Setup”.



3 Убедитесь, что аппарат включен, и нажмите “Next”.

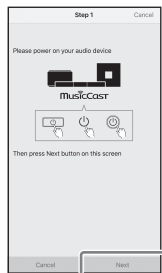

4 Нажмите и удерживайте 5 секунд кнопку CONNECT на передней панели аппарата согласно инструкции приложения.

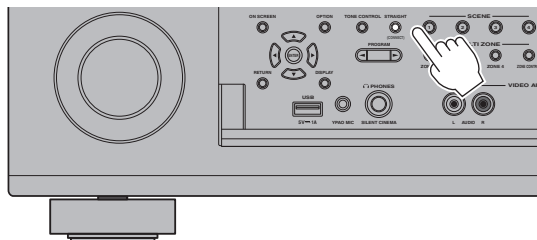
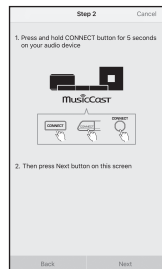

5 Следуйте экранным инструкциям приложения по настройке сетевых параметров.

После установления подключения на дисплее передней панели аппарата появится сообщение “Completed”.

Настройка сетевого подключения с помощью приложения MusicCast CONTROLLER завершена, и аппарат зарегистрирован как устройство с поддержкой MusicCast.

B Настройка с помощью кнопки WPS

Беспроводное подключение можно настроить одним нажатием кнопки WPS на беспроводном маршрутизаторе (точке доступа).

1 Нажмите и удерживайте более 3 секунд кнопку INFO (WPS) на лицевой панели аппарата.

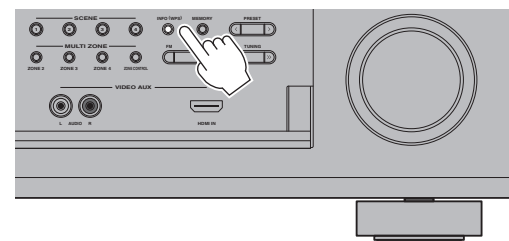

На дисплее лицевой панели появится указание “Press WPS button on Access Point”.

2 Нажмите кнопку WPS на беспроводном маршрутизаторе.

После установления подключения на дисплее передней панели появится сообщение “Completed”.

Примечание

Если отображается “Not connected”, повторите процедуру с шага 1 или попробуйте другой метод подключения.

8

Автоматическая оптимизация настроек колонок (YPAO)

Функция Yamaha Parametric room Acoustic Optimizer (YPAO) определяет подключения колонок и измеряет расстояние между ними и положениями прослушивания, а затем автоматически оптимизирует настройки колонок, такие как баланс громкости и акустические параметры, в соответствии с характеристиками помещения.

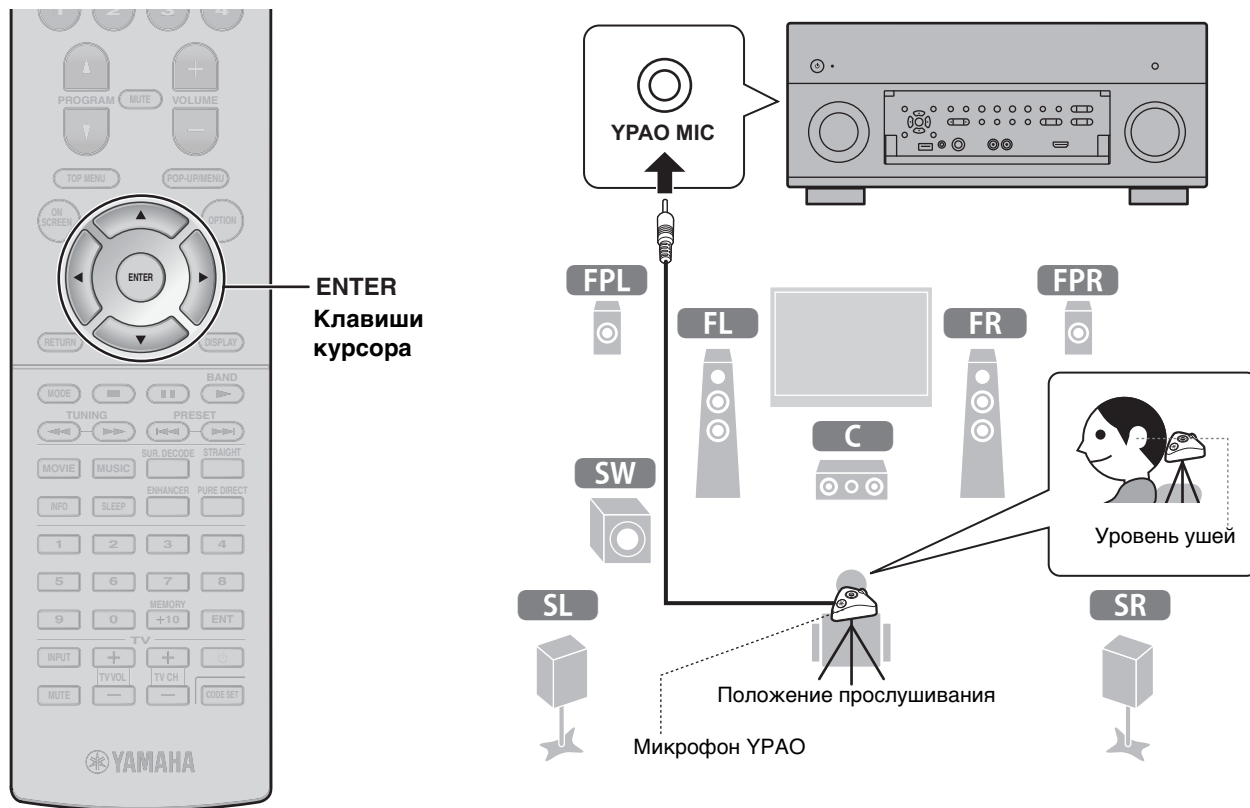

Примите во внимание следующие замечания относительно измерений YPAO

- Тестовые сигналы выводятся с высокой громкостью и могут стать неожиданными или напугать маленьких детей.
- Громкость тестовых сигналов не регулируется.
- Во время измерения сохраняйте в комнате максимальную тишину.
- Во время измерения следует находиться в углу помещения позади положения прослушивания, чтобы не создавать препятствий между колонками и микрофоном YPAO.
- Не подключайте к аппарату наушники.

1 Включите сабвуфер и установите его громкость на половину.

Установите максимальную частоту кроссовера (если она регулируется).

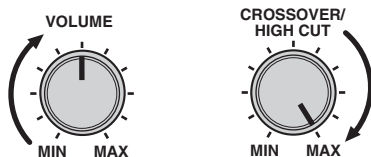

2 Установите микрофон YPAO в положение прослушивания и подключите его к гнезду YPAO MIC на лицевой панели.

На экране телевизора появится показанное ниже изображение.



Примечание

Установите микрофон YPAO в положение прослушивания (на уровне ушей). В качестве подставки для микрофона рекомендуется использовать штатив. Микрофон можно закрепить винтами штатива.

3 Кнопками курсора выберите “Measure” и нажмите ENTER.

Измерение начнется через 10 секунд.

Измерение продолжается примерно 3 минуты.

По окончании измерения на экране телевизора появится показанная ниже информация.



Примечание

Если появится какое-либо сообщение об ошибке (например, E-1) или предупреждение (например, W-2), см. “Сообщения об ошибках” или “Предупреждения” в разделе “Автоматическая оптимизация настроек колонок (YPAO)” Инструкции по эксплуатации.

4 С помощью клавиш курсора выберите “Save/Cancel” и нажмите ENTER.

5 С помощью клавиш курсора выберите “SAVE” и нажмите ENTER.

6 С помощью клавиш курсора выберите “YES”, чтобы включить параметр YPAO Volume, и нажмите ENTER.

7 Отключите микрофон YPAO от аппарата.

На этом оптимизация настроек колонок завершена.

Основные операции

В этом разделе описываются основные операции, такие как воспроизведение дисков Blu-ray, DVD-дисков и настройка на радиостанции. Большинство операций можно выполнить с помощью пульта ДУ.

Использование пульта ДУ

Источник входного сигнала и настройки, назначенные кнопкам SCENE, можно выбрать одним касанием (функция SCENE).

Если аппарат находится в режиме ожидания, он включится автоматически. По умолчанию для каждой кнопки SCENE назначены следующие настройки.

Кнопка SCENE	1	2	3	4
Вход	AV1	AUDIO1	NET RADIO	TUNER
Аудио выбор	Автомат.	Автомат.	—	—
Звуковая программа	Sci-Fi	STRAIGHT	9ch Stereo	9ch Stereo
Compressed Music Enhancer	Выкл.	Вкл.	Вкл.	Вкл.
Режим Pure Direct	Автомат.	Автомат.	Автомат.	Автомат.
Music Enhancer Режим Hi-Res	Вкл.	Вкл.	Вкл.	Вкл.
Выходное гнездо HDMI	HDMI OUT 1+2	HDMI OUT 1+2	HDMI OUT 1+2	HDMI OUT 1+2

Включение и выключение(переход в режим ожидания) аппарата

Выбор источника входного сигнала

Аппарат оснащен различными звуковыми программами и декодерами окружающего звучания, позволяющими прослушивать звук с воспроизводящих устройств в предпочитаемом режиме звучания.

STRAIGHT: Источники входного сигнала будут воспроизводиться без какого-либо эффекта звукового поля.

PURE DIRECT: Чтобы свести к минимуму шумы, создаваемые электронной схемой, источники входного сигнала будут воспроизводиться с использованием только функций, абсолютно необходимых для воспроизведения. Для достижения высококачественного звука такие функции, как дисплей передней панели, будут временно отключены.

ENHANCER: Сжатые музыкальные данные, сохраненные на устройстве Bluetooth или на USB-накопителе, будут воспроизводиться с дополнительной глубиной и широтой.

MOVIE, MUSIC, SUR. DECODE: с помощью MOVIE и MUSIC можно выбрать подходящие звуковые программы для воспроизведения фильмов и музыки, а SUR. DECODE включает вывод необработанного многоканального звука от двухканальных источников.

Отключение выводимого звука

Регулировка громкости

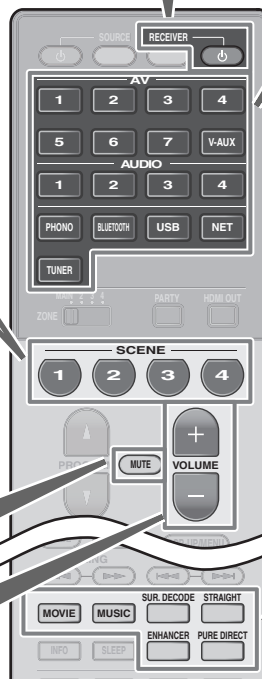

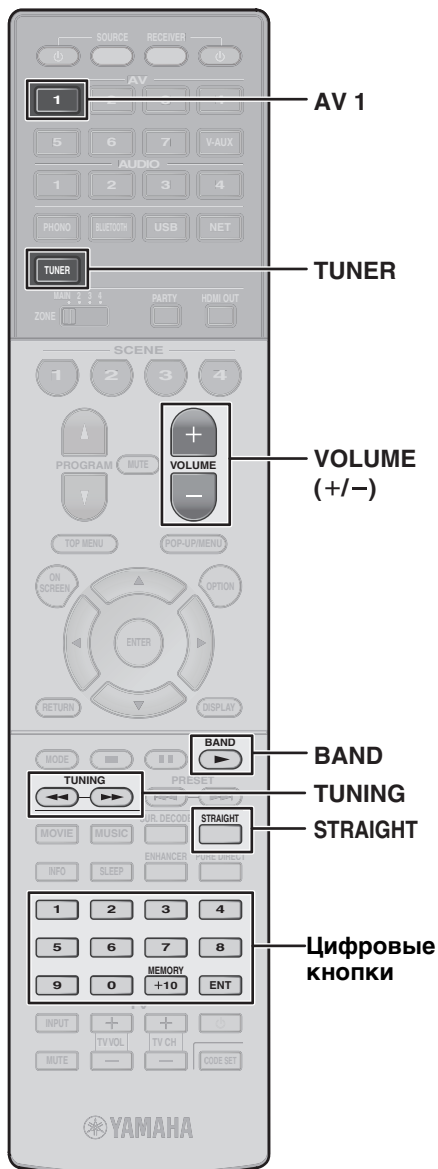

Воспроизведение BD/DVD-диска

Чтобы в полной мере ощутить объемный звук, выдаваемый аппаратом, рекомендуется воспроизводить многоканальные звукозаписи (5.1 каналов или больше).

1 Включите BD/DVD-проигрыватель.

2 Нажмите кнопку AV 1.

Может отображаться название подключенного устройства, например “BD player”.



Источник входного сигнала

Название устройства

3 Начните воспроизведение на BD/DVD-проигрывателе.

4 Нажмите кнопку STRAIGHT, чтобы выбрать “STRAIGHT”.

Примечание

Когда включен режим “STRAIGHT” (прямое декодирование), каждая колонка воспроизводит аудиосигнал каждого канала напрямую (без обработки звукового поля).

5 Нажмите кнопку VOLUME для регулировки громкости.

Примечание

Если не слышен звук или не выводится звук из какой-либо колонки, см. раздел “Поиск и устранение неисправностей” Инструкции по эксплуатации.

Прослушивание FM/AM-радио (кроме моделей для Великобритании, Европы, Австралии и России)

1 Нажмите TUNER, чтобы выбрать в качестве источника входного сигнала “TUNER”.

2 Нажмите BAND, чтобы выбрать FM или AM.

3 Выберите частоту с помощью следующих кнопок.

TUNING: Увеличение или уменьшение частоты. Нажмите и удерживайте эту кнопку приблизительно секунду для автоматического поиска станций.

Цифровые кнопки: Ввод частоты вручную. Например, чтобы выбрать частоту 98,50 МГц, нажмите “9”, “8”, “5” и “0” (или ENT).



При приеме аппаратом сигнала радиостанции FM/AM загорается информация “TUNED”. При приеме аппаратом стереофонического FM-радиосигнала загорается “STEREO”.



Установка шага настройки частоты (Только модель для Азии и общая модель)

Заводскими установками для шага частоты являются значения в 50 кГц для FM и 9 кГц для AM.

В зависимости от страны или региона можно установить шаг настройки частоты 100 кГц для FM и 10 кГц для AM.

- 1 Переведите аппарат в режим ожидания.
- 2 Удерживая кнопку STRAIGHT на передней панели, нажмите кнопку MAIN ZONE.
- 3 Несколько раз нажмите кнопку PROGRAM на передней панели, чтобы выбрать "TUNER FRQ STEP".



- 4 Нажмите кнопку STRAIGHT на передней панели, чтобы выбрать "FM100/AM10".
- 5 Нажмите кнопку MAIN ZONE, чтобы перевести аппарат в режим ожидания, а затем включите его снова.

Прослушивание DAB-радио (модели для Великобритании, Европы, Австралии и России)

- 1 Нажмите TUNER, чтобы выбрать в качестве источника входного сигнала "TUNER".
- 2 Нажмите BAND, чтобы выбрать диапазон DAB.

Следующее сообщение отображается на передней панели, если начальное сканирование еще не выполнено.



- 3 Нажмите ENTER, чтобы начать начальное сканирование.



После завершения исходного сканирования аппарат автоматически настроится на первую DAB-станцию, сохраненную в перечне станций.



- 4 Нажимайте TUNING для выбора нужной DAB-радиостанции.

Прослушивание интернет-радио

- 1 Несколько раз нажмите кнопку NET, чтобы выбрать "NET RADIO" в качестве источника входного сигнала.

На телевизоре отобразится экран просмотра.

- 2 Кнопками курсора выберите нужный элемент и нажмите ENTER.

Если выбрана интернет-радиостанция, начнется ее воспроизведение и появится экран воспроизведения.

Примечание

Интернет-радиостанции можно также выбрать с помощью приложения MusicCast CONTROLLER, установленного на мобильном устройстве.

Приложение MusicCast CONTROLLER, установленное на мобильном устройстве можно использовать для воспроизведения музыки из служб потоковой трансляции. Дополнительные сведения в документации на поставляемом компакт-диске.

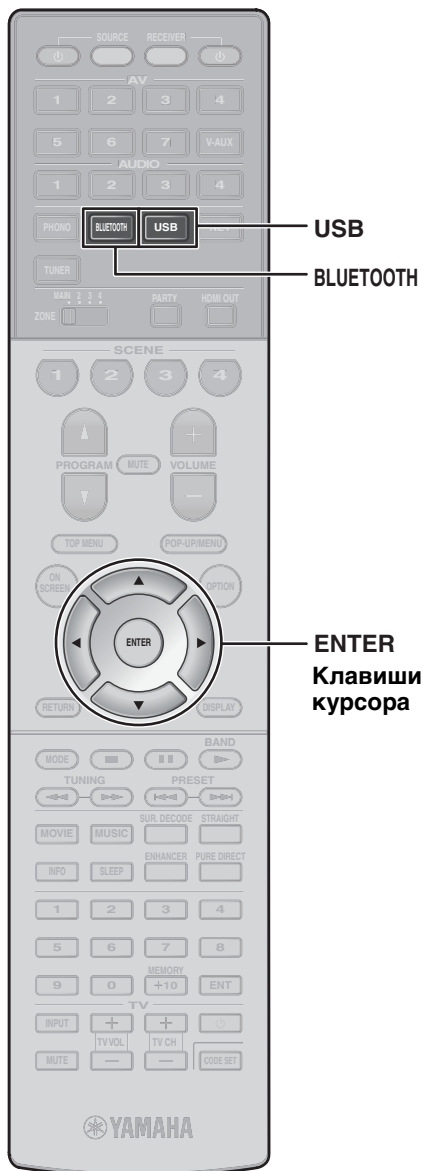

Воспроизведение музыки, сохраненной на устройстве Bluetooth®

- 1 Нажмите **BLUETOOTH**, чтобы выбрать в качестве источника входного сигнала “Bluetooth”.
- 2 На устройстве Bluetooth в списке доступных устройств выберите аппарат (сетевое имя аппарата).
Если потребуется пароль, введите “0000”. После установления подключения на дисплее передней панели загорится индикатор .
- 3 На устройстве Bluetooth выберите песню и начните воспроизведение.

Примечание

Звук, воспроизводимый через аппарат, может передаваться на беспроводные колонки или наушники Bluetooth (кроме случая, когда в качестве источника входного сигнала аппарата выбрано Bluetooth).
Дополнительные сведения см. в разделе “Использование аудиосигнала с помощью колонок/наушников Bluetooth” Инструкции по эксплуатации.

Воспроизведение музыки, сохраненной на флэш-накопителе USB

- 1 Подключите флэш-накопитель USB к гнезду USB.

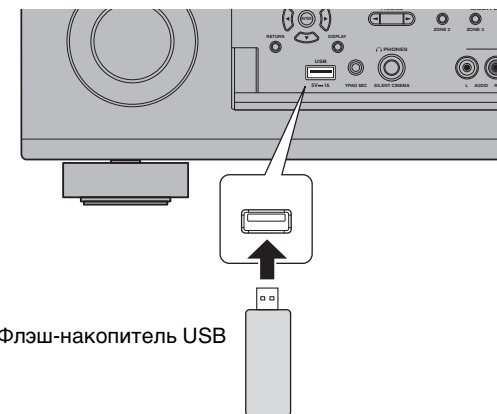

Примечание

Флэш-накопитель USB следует подключить непосредственно к гнезду USB. Не используйте удлинитель.

- 2 Нажмите **USB**, чтобы выбрать в качестве источника входного сигнала “USB”.
На телевизоре отобразится экран просмотра.
- 3 Кнопками курсора выберите нужный элемент и нажмите **ENTER**.

При выборе песни начнется ее воспроизведение и появится экран воспроизведения.

EN	SIMPLIFIED EU DECLARATION OF CONFORMITY
Hereby, Yamaha Music Europe GmbH declares that the radio equipment type [RX-A3070, RX-A2070] is in compliance with Directive 2014/53/EU. The full text of the EU declaration of conformity is available at the following internet address: https://europe.yamaha.com/en/support/compliance/doc.html	
FR	DECLARATION UE DE CONFORMITE SIMPLIFIEE
Le soussigné, Yamaha Music Europe GmbH, déclare que l'équipement radioélectrique du type [RX-A3070, RX-A2070] est conforme à la directive 2014/53/UE. Le texte complet de la déclaration UE de conformité est disponible à l'adresse internet suivante: https://europe.yamaha.com/en/support/compliance/doc.html	
DE	VEREINFACHTE EU-KONFORMITÄTSERKLÄRUNG
Hiermit erklärt Yamaha Music Europe GmbH, dass der Funkanlagentyp [RX-A3070, RX-A2070] der Richtlinie 2014/53/EU entspricht. Der vollständige Text der EU-Konformitätserklärung ist unter der folgenden Internetadresse verfügbar: https://europe.yamaha.com/en/support/compliance/doc.html	
SV	FÖRENKLAD EU-FÖRSÄKRAN OM ÖVERENSSTÄMMELSE
Härmed försäkrar Yamaha Music Europe GmbH att denna typ av radioutrustning [RX-A3070, RX-A2070] överensstämmer med direktiv 2014/53/EU. Den fullständiga texten till EU-försäkran om överensstämmelse finns på följande webbadress: https://europe.yamaha.com/en/support/compliance/doc.html	
IT	DICHIARAZIONE DI CONFORMITÀ UE SEMPLIFICATA
Il fabbricante, Yamaha Music Europe GmbH, dichiara che il tipo di apparecchiatura radio [RX-A3070, RX-A2070] è conforme alla direttiva 2014/53/UE. Il testo completo della dichiarazione di conformità UE è disponibile al seguente indirizzo Internet: https://europe.yamaha.com/en/support/compliance/doc.html	
ES	DECLARACIÓN UE DE CONFORMIDAD SIMPLIFICADA
Por la presente, Yamaha Music Europe GmbH declara que el tipo de equipo radioeléctrico [RX-A3070, RX-A2070] es conforme con la Directiva 2014/53/UE. El texto completo de la declaración UE de conformidad está disponible en la dirección Internet siguiente: https://europe.yamaha.com/en/support/compliance/doc.html	
PT	DECLARAÇÃO UE DE CONFORMIDADE SIMPLIFICADA
O(a) abaixo assinado(a) Yamaha Music Europe GmbH declara que o presente tipo de equipamento de rádio [RX-A3070, RX-A2070] está em conformidade com a Diretiva 2014/53/UE. O texto integral da declaração de conformidade está disponível no seguinte endereço de Internet: https://europe.yamaha.com/en/support/compliance/doc.html	
NL	VEREENVOUDIGDE EU-CONFORMITEITSVERKLARING
Hierbij verklaar ik, Yamaha Music Europe GmbH, dat het type radioapparatuur [RX-A3070, RX-A2070] conform is met Richtlijn 2014/53/EU. De volledige tekst van de EU-conformiteitsverklaring kan worden geraadpleegd op het volgende internetadres: https://europe.yamaha.com/en/support/compliance/doc.html	
BG	ОПРОСТЕНА ЕС ДЕКЛАРАЦИЯ ЗА СЪОТВЕТСТВИЕ
С настоящото Yamaha Music Europe GmbH декларира, че този тип радиосъоръжение [RX-A3070, RX-A2070] е в съответствие с Директива 2014/53/ЕС. Цялостният текст на ЕС декларацията за съответствие може да се намери на следния интернет адрес: https://europe.yamaha.com/en/support/compliance/doc.html	
CS	ZJEDNODUŠENÉ EU PROHLÁŠENÍ O SHODĚ
Tímto Yamaha Music Europe GmbH prohlašuje, že typ rádiového zařízení [RX-A3070, RX-A2070] je v souladu se směrnicí 2014/53/EU. Úplné znění EU prohlášení o shodě je k dispozici na této internetové adrese: https://europe.yamaha.com/en/support/compliance/doc.html	
DA	FORENKLET EU-OVERENSSTEMMELSESEKYLÆRING
Hermed erklærer Yamaha Music Europe GmbH, at radioudstyrstypen [RX-A3070, RX-A2070] er i overensstemmelse med direktiv 2014/53/EU. EU-overensstemmelseserklæringens fulde tekst kan findes på følgende internetadresse: https://europe.yamaha.com/en/support/compliance/doc.html	

ET	LIHTSUSTATUD ELI VASTAVUSDEKLARATSIOON
Käesolevaga deklareerib Yamaha Music Europe GmbH, et käesolev raadioseadme tüüp [RX-A3070, RX-A2070] vastab direktiivi 2014/53/EL nõuetele. ELi vastavusdeklaratsiooni täielik tekst on kättesaadav järgmisel internetiaadressil: https://europe.yamaha.com/en/support/compliance/doc.html	
EL	ΑΠΛΟΥΣΤΕΥΜΕΝΗ ΔΗΛΩΣΗ ΣΥΜΜΟΡΦΩΣΗΣ ΕΕ
Με την παρούσα ο/η Yamaha Music Europe GmbH, δηλώνει ότι ο ραδιοεξοπλισμός [RX-A3070, RX-A2070] πληροί την οδηγία 2014/53/ΕΕ. Το πλήρες κείμενο της δήλωσης συμμόρφωσης ΕΕ διατίθεται στην ακόλουθη ιστοσελίδα στο διαδίκτυο: https://europe.yamaha.com/en/support/compliance/doc.html	
HR	POJEDNOSTAVLJENA EU IZJAVA O SUKLADNOSTI
Yamaha Music Europe GmbH ovime izjavljuje da je radijska oprema tipa [RX-A3070, RX-A2070] u skladu s Direktivom 2014/53/EU. Cjeloviti tekst EU izjave o sukladnosti dostupan je na sljedećoj internetskoj adresi: https://europe.yamaha.com/en/support/compliance/doc.html	
LV	VIENKĀRŠOTA ES ATBILSTĪBAS DEKLARĀCIJA
Ar šo Yamaha Music Europe GmbH deklarē, ka radioiekārtā [RX-A3070, RX-A2070] atbilst Direktīvai 2014/53/ES. Pilns ES atbilstības deklarācijas teksts ir pieejams šādā interneta vietnē: https://europe.yamaha.com/en/support/compliance/doc.html	
LT	SUPAPRASTINTA ES ATITIKTIES DEKLARACIJA
Aš, Yamaha Music Europe GmbH, patvirtinu, kad radijo įrenginių tipas [RX-A3070, RX-A2070] atitinka Direktyvą 2014/53/ES. Visas ES atitikties deklaracijos tekstas prieinamas šiuo interneto adresu: https://europe.yamaha.com/en/support/compliance/doc.html	
HU	EGYSZERŰSÍTETT EU-MEGFELELŐSÉGI NYILATKOZAT
Yamaha Music Europe GmbH igazolja, hogy a [RX-A3070, RX-A2070] típusú rádióberendezés megfelel a 2014/53/EU irányelvnek. Az EU-megfelelőségi nyilatkozat teljes szövege elérhető a következő internetes címen: https://europe.yamaha.com/en/support/compliance/doc.html	
PL	UPROSZCZONA DEKLARACJA ZGODNOŚCI UE
Yamaha Music Europe GmbH niniejszym oświadcza, że typ urządzenia radiowego [RX-A3070, RX-A2070] jest zgodny z dyrektywą 2014/53/UE. Pełny tekst deklaracji zgodności UE jest dostępny pod następującym adresem internetowym: https://europe.yamaha.com/en/support/compliance/doc.html	
RO	DECLARAȚIA UE DE CONFORMITATE SIMPLIFICATĂ
Prin prezenta, Yamaha Music Europe GmbH declară că tipul de echipamente radio [RX-A3070, RX-A2070] este în conformitate cu Directiva 2014/53/UE. Textul integral al declarației UE de conformitate este disponibil la următoarea adresă internet: https://europe.yamaha.com/en/support/compliance/doc.html	
SK	ZJEDNODUŠENÉ EÚ VYHLÁSENIE O ZHODE
Yamaha Music Europe GmbH týmto vyhlasuje, že rádiové zariadenie typu [RX-A3070, RX-A2070] je v súlade so smernicou 2014/53/EÚ. Úplné EÚ vyhlásenie o zhode je k dispozícii na tejto internetovej adrese: https://europe.yamaha.com/en/support/compliance/doc.html	
SL	POENOSTAVLJENA IZJAVA EU O SKLADNOSTI
Yamaha Music Europe GmbH potrjuje, da je tip radijske opreme [RX-A3070, RX-A2070] skladen z Direktivo 2014/53/EU. Celotno besedilo izjave EU o skladnosti je na voljo na naslednjem spletnem naslovu: https://europe.yamaha.com/en/support/compliance/doc.html	
FI	YKSINKERTAISTETTU EU-VAATIMUSTENMUKAISUUSVAKUUTUS
Yamaha Music Europe GmbH vakuuttaa, että radiolaitetyyppi [RX-A3070, RX-A2070] on direktiivin 2014/53/EU mukainen. EU-vaatimustenmukaisuusvakuutuksen täysimittainen teksti on saatavilla seuraavassa internetosoitteessa: https://europe.yamaha.com/en/support/compliance/doc.html	
TR	BASİTLEŞTİRİLMİŞ AVRUPA BİRLİĞİ UYGUNLUK BİLDİRİMİ
İşbu belge ile, Yamaha Music Europe GmbH, radyo cihaz tipinin [RX-A3070, RX-A2070], Direktif 2014/53/AB'ye uygunluğunu beyan eder. AB uyumu beyanının tam metni aşağıdaki internet adresinden edinilebilir: https://europe.yamaha.com/en/support/compliance/doc.html	

**Important Notice: Guarantee Information for customers
in EEA* and Switzerland** **English**

For detailed guarantee information about this Yamaha product, and Pan-EEA* and Switzerland warranty service, please either visit the website address below (Printable file is available at our website) or contact the Yamaha representative office for your country.

* EEA: European Economic Area

**Remarque importante: informations de garantie pour
les clients de l'EEE et la Suisse** **Français**

Pour des informations plus détaillées sur la garantie de ce produit Yamaha et sur le service de garantie applicable dans l'ensemble de l'EEE ainsi qu'en Suisse, consultez notre site Web à l'adresse ci-dessous (le fichier imprimable est disponible sur notre site Web) ou contactez directement Yamaha dans votre pays de résidence. * EEE : Espace Economique Européen

**Aviso importante: información sobre la garantía para
los clientes del EEE* y Suiza** **Español**

Para una información detallada sobre este producto Yamaha y sobre el soporte de garantía en la zona EEE* y Suiza, visite la dirección web que se incluye más abajo (la versión del archivo para imprimir esta disponible en nuestro sitio web) o póngase en contacto con el representante de Yamaha en su país. * EEE: Espacio Económico Europeo

<http://europe.yamaha.com/warranty/>

Yamaha Global Site
<http://www.yamaha.com/>

Yamaha Downloads
<http://download.yamaha.com/>

Manual Development Group
© 2017 Yamaha Corporation

Published 04/2017 KS-A0
Printed in Malaysia

ZX14300