



AV-vastaanotin

RX-S601
RX-S601D

Käyttöohje

Julkaisija:

Yamaha

Kaikki oikeudet pidätetään.

Käyttöohjeen tiedot perustuvat sen tekohetkellä oleviin tuotetietoihin.

Ominaisuus- tai varustemuutokset ovat mahdollisia. Emme vastaa muutoksista.

Lue "Turvallisuusohjeet" huolellisesti ennen laitteen käyttöä.

SISÄLTÖ

Tarvikkeet	5
------------------	---

OMINAISUUDET 6

Mitä tällä laitteella voi tehdä	6
---------------------------------------	---

Laitteen rakenne	8
------------------------	---

Etulevy	8
Etulevyn merkkivalot	9
Takalevy	10
Kauko-ohjain	11

VALMISTELU 12

Käyttöönotto	12
--------------------	----

1 Kaiuttimien sijoittaminen	13
-----------------------------------	----

2 Kaiuttimien kytkeminen	16
--------------------------------	----

5.1-kanavainen kaiutinjärjestelmä	16
Bi-amp-kytkettävät etukaiuttimet	17
Zone2-kaiuttimet	17

Liittimet ja kaapelit	18
-----------------------------	----

3 Television kytkeminen	19
-------------------------------	----

4 Lisälaitteiden kytkeminen	20
-----------------------------------	----

Videolaitteiden kytkeminen (BD/DVD-soitin ja muut laitteet)	20
Audiolaitteiden kytkeminen (CD-soitin ja muut laitteet)	22
Kytkeminen etulevyn liittimiin	22

5 Radioantennien kytkentä	23
---------------------------------	----

6 Verkkokytkenän valmistelu	24
-----------------------------------	----

7 Verkkajohto	25
---------------------	----

8 Kuvaruutuvalikon kieli	26
--------------------------------	----

9 Automaattiset kaiutinasetukset (YPAO)	27
---	----

Virheviestit	29
Varoitukset	30

10 Langaton verkkokytkenä	31
---------------------------------	----

Yhteydenmuodostustavan valinta	31
Tämän laitteen langaton verkkokytkenä	32
Mobiililaitteesta suora yhteys tähän laitteeseen (Wireless Direct)	39

TOISTO 41

Toiston perustoiminnot	41
------------------------------	----

Ohjelmalähteen ja suosikkiasetusten valitseminen yhdellä painikkeella (SCENE)	42
---	----

SCENE-toimintosarjan valitseminen	42
SCENE-toimintosarjan asetukset	42

Äänentoistotapa	43
-----------------------	----

Stereoäänikenttä (CINEMA DSP 3D)	44
Äänen kuuntelu muokkaamattomana (STRAIGHT)	46
Puhdas äänentoisto (Direct)	47
Basson tehostus (Extra Bass)	47
Pakatun musiikin äänenlaadun parantaminen (Compressed Music Enhancer)	47

FM/AM-radion kuuntelu (RX-S601)	48
---------------------------------------	----

Taajuuden valintatarkkuus	48
Viritystaajuuden valinta	48
Asemien tallennus muistiin (automaattihaku ja -tallennus)	49
Radio Data System-viritin	51

DAB-radion kuuntelu (vain mallissa S601D)	52
---	----

FM-radion kuuntelu (RX-S601D)	56
Viritystaajuuden valinta	56
FM-radioasemien tallentaminen muistipaikoille (muistipaikat)	57
RDS	59
Musiikin toisto Bluetoothin kautta	60
BLUETOOTH-laitteen musiikin toisto tämän laitteen kautta	60
Musiikin toisto iPodista	61
iPodin kytkentä	61
iPodin ohjelman toisto	61
Ohjelman toisto AirPlay-yhteyden kautta	64
iTunesin/iPodin ohjelman toisto	64
Musiikin toisto USB-muistilaitteesta	66
USB-muistilaite	66
USB-muistilaitteen ohjelman toisto	66
Musiikin toisto mediapalvelimelta (PC/NAS)	69
Median jakamisen asetukset	69
Musiikin toisto tietokoneelta	70
Internet-radion kuuntelu	72
Internet-radion kuuntelu	72
Radioasemien tallennus muistipaikoille (muistipaikat)	74
Musiikin toisto useissa huoneissa (monihuonekäyttö)	75
Zone2-huoneen valmistelut	75
Zone2-huoneen ohjaus	76
Hyödyllisiä toimintoja	78
Suosikkien tallennus muistiin (pikavalinta)	78
Etulevyn näyttötietueiden tarkastelu	79
Eri ohjelmälähteiden toistoasetukset (Option -valikko)	80
OPTION-valikon kohdat	80

ASETUKSET

84

Laitteen asetukset (Setup-valikko)	84
Setup-valikon kohdat	85
Speaker	88
HDMI	91
Sound	93
ECO	96
Function	97
Verkko	99
Bluetooth	101
Kieliasetus	102
Järjestelmäasetukset (ADVANCED SETUP -valikko)	103
ADVANCED SETUP -valikon asetukset	103
Kaiutinimpedanssin asetus (SP IMP.)	103
Kauko-ohjaimen ID-koodi (REMOTE ID)	104
FM/AM-radion taajuuden muuttaminen (TU)	104
Videosignaalin tyyppi (TV FORMAT)	104
Perusasetuksien palautus (INIT)	104
Laitteohjelmiston päivitys (UPDATE)	105
Laitteohjelmiston version tarkastus (VERSION)	105
Laitteohjelmiston (firmware) päivitys verkosta	106

Usein esitettyjä kysymyksiä	107
Vianmääritys	109
Virta, järjestelmä ja kaukosäädin	109
Ääni	111
Kuva	113
FM/AM-radio (AM-radio vain mallissa RX-S601)	114
DAB-radion kuuntelu (RX-S601D)	114
USB ja verkko	115
Bluetooth	116
Virheviestit etulevyn näytössä	117
Sanasto	118
Tietoja audiosignaalista	118
HDMI ja videosignaalin tiedot	119
Verkko	119
Yamaha-tekniikka	120
Tuetut laitteet/mediat ja tiedostoformaatit	120
Videosignaalin tiet	121
HDMI	122
HDMI Control	122
Audio Return Channel (ARC)	123
HDMI-signaaliyhteensopivuus	124
Tavaramerkit	125
Tekniset tiedot	126
Hakemisto	129

Tarvikkeet

Tarkista, että sait seuraavat tarvikkeet laitteen mukana.

Kauko-ohjain

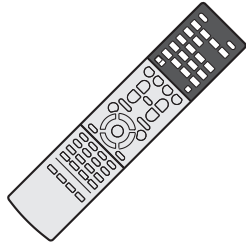

Paristot (AAA, R03, UM-4) (x 2)

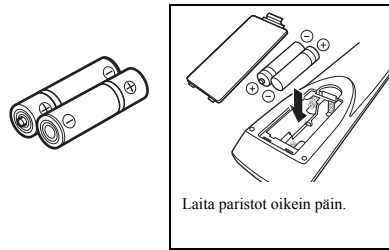

AM-antenni (RX-S601)



FM-antenni (RX-S601)

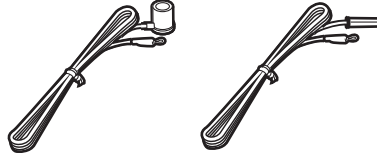

*Laitteen mukana toimitetaan aluekohtaisesti sopiva varuste.

DAB/FM-antenni (RX-S601D)



YPAO -mikrofoni

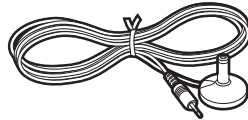

CD-ROM (Owner's Manual)

Easy Setup Guide (Pikaohje)



Safety Brochure (Turvallisuusohje)

Kauko-ohjaimen toimintaetäisyys

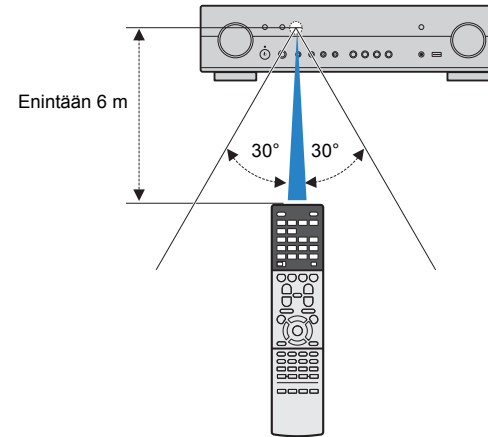
- Osoita kauko-ohjaimella laitteessa olevaa kauko-ohjainsignaalin vastaanotinta ilmoitetun käyttöetäisyyden rajoissa.



• Kuvissa oleva laite on USA:ssa käytössä oleva malli RX-S601 ellei toisin mainita.

- Jotkin laitteen kuvatuista toiminnoista ovat käytettävissä vain tietyissä malleissa, joita myydään vain tietyillä maantieteellisillä alueilla.
- Tuotekehityksen takia tuotteen ulkonäköä ja teknisiä ominaisuuksia saatetaan muuttaa ilman ennakoilmoitusta.
- Tässä käyttöohjeessa laitetta ohjataan pääasiassa kauko-ohjaimen painikkeilla.
- Tässä käyttöohjeessa laitteita "iPod" ja "iPhone" kutsutaan nimellä "iPod." "iPod" tarkoittaa sekä "iPod"- että "iPhone"-laitetta, ellei toisin mainita.
-  tarkoittaa varoitusta, joka koskee laitteen käyttöä ja sen ominaisuuksien rajoituksia.
-  tarkoittaa vinkkiä, joka parantaa laitteen käytettävyyttä.

OMINAISUUDET

Laitteen toiminnot

Tukee monia eri ohjelmatyyppejä

- iPod/iPhone . s. 61
- USB . s. 66
- Mediapalvelin (PC/NAS) . s. 69
- Internetradio . s. 72
- AirPlay . s. 64
- BLUETOOTH . s. 60

Tukee 2 - 5.1-kanavaista kaiutinkokoonpanoa. Voit nauttia erilaisista akustisista ympäristöistä monilla eri tyyleillä.

- Ota käyttöön parhaat mahdolliset, kuunteluhuoneeseesi sopivat kaiutinasetukset automaattisesti (YPAO) . s. 27
- Kuuntele stereo- ja monikanavaääntä: äänimaisema on kuin tietyssä kuuluisassa elokuvateatterissa tai konserttisalissa (CINEMA DSP) . s. 44
- Anna laitteiston parantaa pakatun musiikin äänenlaatua (Compressed Music Enhancer) . s. 47
- Musiikin toisto useissa huoneissa (monihuonekäyttö) . s. 75

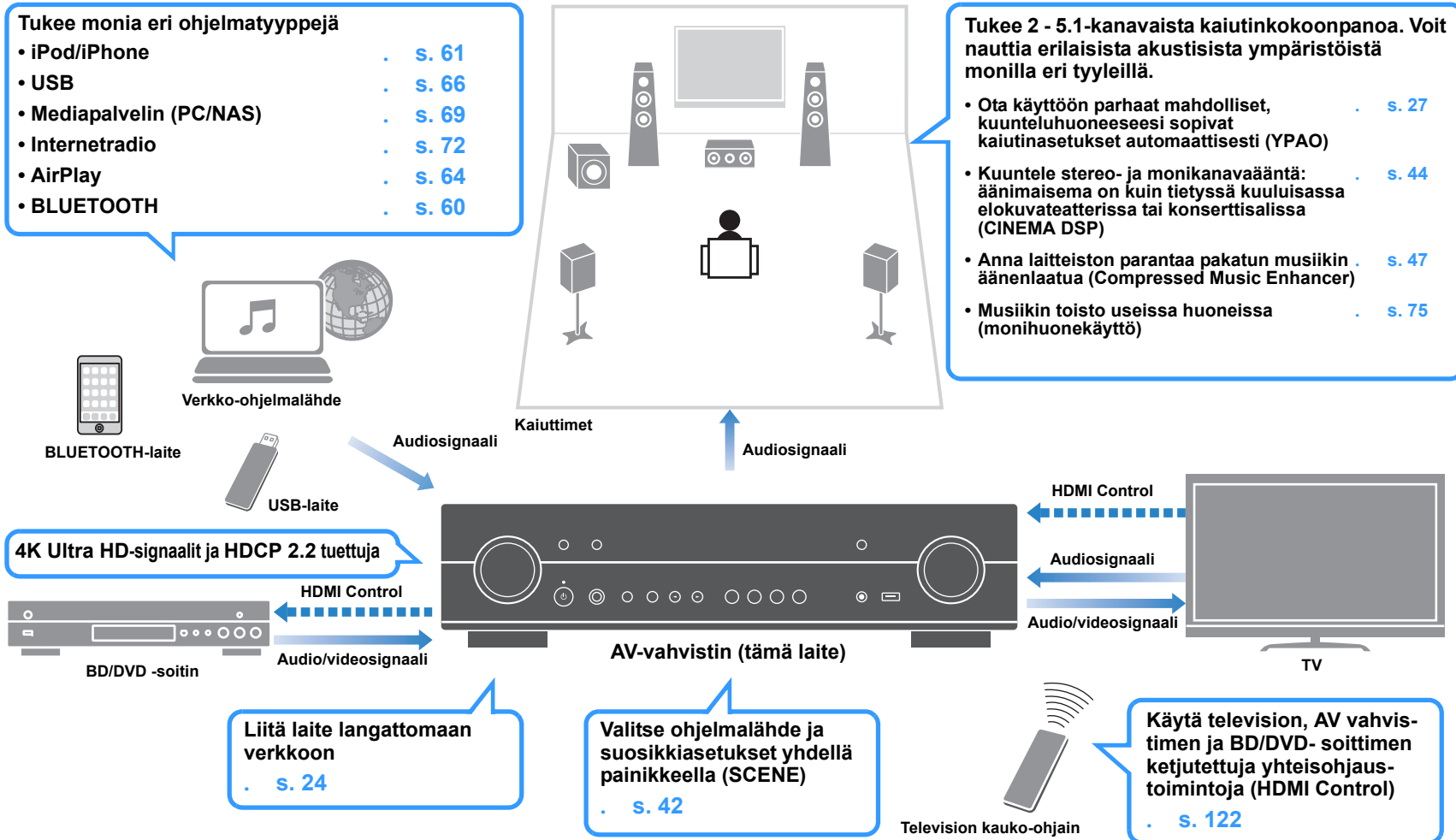

Paljon hyödyllisiä toimintoja!

Erillislaitteiden kytkeminen (s. 20)

Laitteessa on useita HDMI-liittimiä sekä erilaisia tulo- ja lähtöliittimiä erillisille videolaitteille, kuten BD/DVD-soittimelle, ja audiolaitteille, kuten CD-soittimelle, pelikonsolleille, kannettaville audiosoittimille jne.

Kuuntele television ääntä tilaäänenä vain yhden HDMI-kaapelin välityksellä (Audio Return Channel: ARC) (s. 19)

Jos käytössä on ARC-toimintoa tukeva televisio, sinun tarvitsee kytkeä vain yksi HDMI-kaapeli television ja tämän laitteen väliin. Se siirtää videonaalin tästä laitteesta televisioon, audiosignaalin televisiosta tähän laitteeseen ja HDMI-ohjaussignaalit laitteiden välillä.

Luo kolmiulotteisia äänikenttiä (s. 44)

Virtual Presence Speaker (VPS, virtuaalinen etutehostekaiutin) luo kuunteluhuoneeseen laajan kolmiulotteisen äänikentän (CINEMA DSP 3D).

Tilaaänen toisto viidellä huonetilan etuosaan sijoitetulla kaiuttimella (s. 45)

Voit nauttia tilaaänestä, vaikka sijoittaisit takakaiuttimet huonetilan etuosaan.

Nauti puhtaasta hifi-äänentoistosta (s. 47)

Kun Direct-toiminto on käytössä, laite toistaa valitsemasi lähteen hifi-laatusena. Ääni kiertää äänenkäsittelypiireissä mahdollisimman vähän.

FM/AM-radion kuuntelu (s. 48) (RX-S601)

DAB-radion (s. 52) ja FM-radion kuuntelu (s. 56) (RX-S601D)

Vähäinen virrankulutus

ECO-toiminto (virransäästötoiminto) auttaa ympäristöystävällisen kotiteatterin rakentamisessa (s. 96).

“AV SETUP GUIDE”

Sovellus tabletilaitteille: “AV SETUP GUIDE”



AV SETUP GUIDE -sovellus avustaa AV-vahvistimen ja lähdelaitteiden välisten kaapelikytkentöjen tekemisessä ja AV-asetusten määrittämisessä. Sovellus opastaa myös tekemään kaiuttimien, television ja lähdelaitteiden kytkennät sekä määrittämään käytettävän vahvistimen.

Toiminnot

- 1) Kytkentäohjeet
 - Kaiuttimien kytkennät
 - Television/ohjelmälähteiden kytkennät
- 2) Asetusohjeet
 - HDMI:n automaattiset verkkoasetukset, päätevahvistimen määrittäminen jne.
 - Asetusohjeet ja kuvat
 - YPAO-asetusohje
- 3) Viittaukset käyttöohjeeseen

* Tämä sovellus on vain tabletilaitteille.

Lisätietoja saat etsimällä AV SETUP GUIDE-sovelluksen App Store- tai Google Play-sovelluskaupasta.

“AV CONTROLLER”

Sovellus älypuhelimille/tabletilaitteille: “AV CONTROLLER”



AV CONTROLLER mahdollistaa ohjelmälähteiden, äänenvoimakkuuden, äänenmykistyksen ja virran ohjaamisen. Voit valita kappaleen internetradiosta tai USB-laitteesta ja ohjata FM/AM-virittimiä ja muita laitteeseen integroituja ohjelmälähteitä.

Toiminnot:

- Virta on/off
- Äänenvoimakkuus +/-
- Äänenmykistys
- Musiikin toisto
- Ohjelmälähteen valinta
- DSP Mode -tilan valinta
- SCENE-toimintosarjan valinta
- Blu-ray-soittimen perustoiminnot
- Yamaha AV-vastaanottimen ja Blu-ray-soittimen ohjaus
- Demo - Ohjeet sovelluksen käyttöön

Lisätietoja saat etsimällä AV CONTROLLER-sovelluksen App Store- tai Google Play-sovelluskaupasta.

Laitteen rakenne ja toiminnot

Etulevy

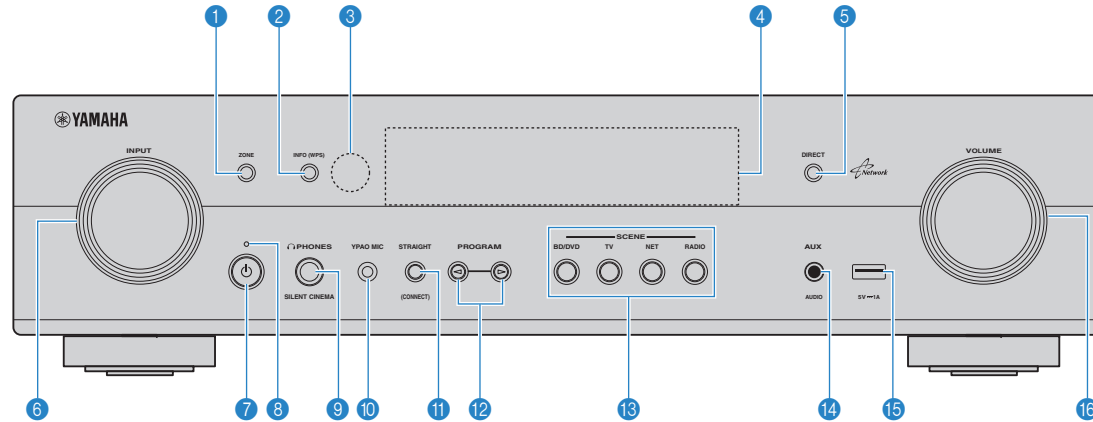

1 ZONE-painike

Sallii/estää äänisignaalin ohjaamisen Zone2-kuunteluhuoneeseen (s. 75).

2 INFO (WPS-painike)

Valitsee etulevyn näyttötietueen (s. 79).

Avaa langattoman LAN-kytkentävalikon (yhteydenmuodostus WPS-painiketta painamalla), kun pidät painikkeen painettuna 3 sekunnin ajan (s. 34).

3 Kauko-ohjaussignaalien vastaanotin

Vastaanottaa kauko-ohjaussignaalit (s. 5).

4 Etulevyn näyttö

Näyttötietueet (s. 9).

5 DIRECT-painike

Direct-toiminto käyttöön/pois käytöstä (s. 47).

6 INPUT-säädin

Ohjelmälähteen valinta.

7 Virtapainike

Tämä laite toimintatilaan/pois toimintatilasta (valmiustilaan).

8 Valmiustilan merkkivalo

Merkkivalo palaa seuraavissa tapauksissa, kun tämä laite on valmiustilassa:

- HDMI Control -ohjaus on käytössä (s. 91)
- Standby Through on käytössä (s. 91)
- Network Standby on käytössä (s. 100)
- iPod latautuu (s. 61)

9 PHONES-liitin

Kytke tähän kuulokkeet.

10 YPAO MIC-liitin

Kytke tähän mukana toimitettu YPAO-mikrofoni (s. 27).

11 STRAIGHT-painike

Suora dekodaus käyttöön/pois käytöstä (s. 46).

12 PROGRAM-painikkeet

Ääniohjelman ja tilaäänidekooderin valinta (s. 43).

13 SCENE-painikkeet

Ohjelmälähteen ja äänentoisto-ohjelman valinta yhdellä painikkeella. Samalla tämä laite kytkeytyy automaattisesti toimintatilaan, jos se on valmiustilassa (s. 42).

14 AUX-liitin

Kannettavan laitteen kytkentä, esim. kannettava audiosoitin (s. 22).

15 USB-liitin

USB-muistilaitteen (s. 66) tai iPod-laitteen kytkentä (s. 61).

16 VOLUME-säädin

Äänenvoimakkuuden säätö.

Etulevyn näyttö (ilmaisimet)

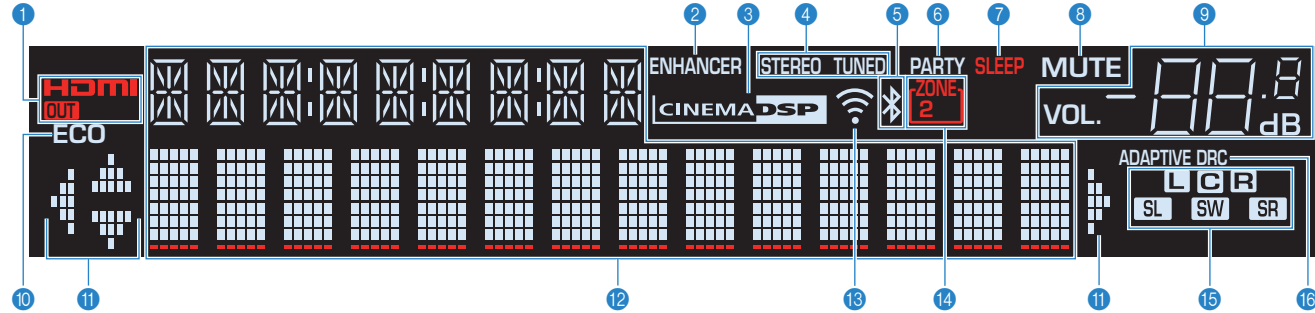

1 HDMI

Laite vastaanottaa tai lähettää eteenpäin HDMI-signaaleja.

OUT

Laite lähettää eteenpäin HDMI-signaalia.

2 ENHANCER

Käytössä Compressed Music Enhancer -toiminto (s. 47).

3 CINEMA DSP

Käytössä CINEMA DSP (s. 44)- tai CINEMA DSP 3D-toiminto (s. 44).

4 STEREO

Viritin vastaanottaa FM-stereosignaalia.

TUNED

Viritin vastaanottaa FM/AM-radiosignaalia (RX-S601) tai FM-radiosignaalia (RX-S601D).

5 BLUETOOTH-merkkivalo

Laite muodostaa yhteyttä BLUETOOTH-laitteeseen.

6 PARTY

Käytössä PARTY-toiminto. (s. 77)

7 SLEEP

Käytössä uniajastin.

8 MUTE

Vilkkuu, kun äänentoisto on mykistetty.

9 Äänenvoimakkuuden ilmaisimet

Käytössä oleva äänenvoimakkuus.

10 ECO

Virransäästötoiminto on käytössä (s. 96).

11 Nuolet

Ilmoittaa, mitä kauko-ohjaimen nuolipainikkeita voit käyttää nyt.

12 Vaihtuvan tiedon näyttö

Tämänhetkinen toimintatila (ohjelmalähteen nimi, äänentoisto-ohjelman nimi jne.). Voit vaihtaa tietuetta painamalla INFO (s. 79).

13 Signaalivoimakkuus

Ilmaisee langattoman signaalin voimakkuuden (s. 31).

14 ZONE 2

Audiosignaali ohjautuu Zone2-huoneeseen (s. 75).

15 Kaiuttimien ilmaisimet

Ilmaisevat, mistä kaiutinliittimistä lähtee eteenpäin äänisignaali.

L Etukaiutin (vasen)

R Etukaiutin (oikea)

C Keskikaiutin

SL Takakaiutin (vasen)

SR Takakaiutin (oikea)

SW Subwoofer

16 ADAPTIVE DRC

Käytössä Adaptive DRC -toiminto (s. 81).

Takalevy

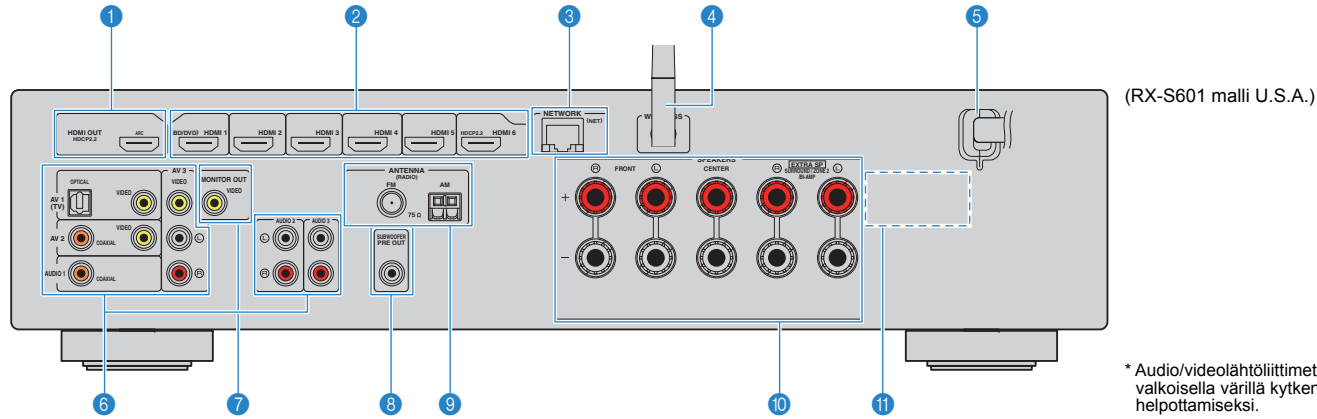

(RX-S601 malli U.S.A.)

* Audio/videolähtöliittimet on ympäröity laitteessa valkoisella värillä kytkentöjen tekemisen helpottamiseksi.

1 HDMI OUT -liitin

Liitin, johon voidaan kytkeä HDMI-yhteensopiva televisio ja joka pystyy antamaan eteenpäin video- ja audiosignaalia (s. 19). Jos hyödynnät ARC-kanavaa, television audiosignaali voidaan ottaa tähän laitteeseen tämän HDMI OUT -liittimen kautta.

2 HDMI 1-6 -liittimet

Liitin, johon voidaan kytkeä HDMI-yhteensopiva ohjelmalähde ja joka pystyy ottamaan audio- ja videosignaalia tähän laitteeseen (s. 20).

3 NETWORK-liitin

Liitin verkkokaapelille, jonka kautta tämä laite muodostaa verkkoyhteyden (s. 24).

4 Langaton antenni

Mahdollistaa tämän laitteen langattoman verkkoyhteyden (Wi-Fi) (s. 24).

5 Virtajohto

Pistorasiaan (s. 25).

6 AV-liittimet AUDIO-liittimet

Liitin, johon voidaan kytkeä video/audiolaite ja joka pystyy ottamaan video/audiosignaalia tähän laitteeseen (s. 20).

7 MONITOR OUT-liitin

Liitin, johon voidaan kytkeä yhteensopiva televisio ja joka pystyy antamaan eteenpäin videosignaalia (s. 19).

8 SUBWOOFER PRE OUT -liitin

Liitin, johon voidaan kytkeä aktiivisubwoofer (subwooferille, jossa on sisäinen vahvistin) (s. 16).

9 ANTENNA -liittimet

Kytkeäliitin antennille (s. 23).

10 SPEAKERS -liittimet

Kytkeäliitin kaiuttimille (s. 16).

11 VOLTAGE SELECTOR

[Malli General]

Aseta valitsin paikallisen jännitteen mukaan (s. 25).

Kauko-ohjain

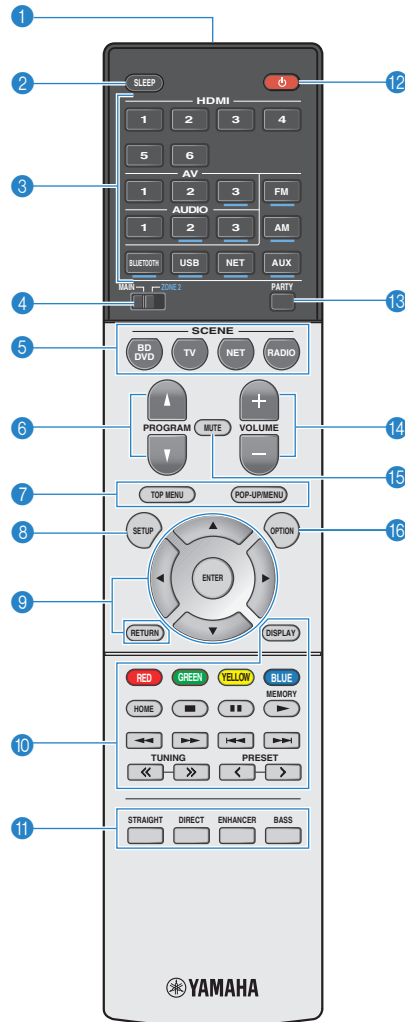

1 Kauko-ohjaussignaalin lähetin

Lähetää infrapunasignaaleja.

2 SLEEP-painike

Uniajastin kytkee laitteen automaattisesti valmiustilaan valitsemasi ajan kuluttua. Määritä toiminta-aika painelemalla painiketta (120 min, 90 min, 60 min, 30 min, off).

3 Ohjelmälähteen valintapainikkeet

Ohjelmälähteen valinta.

Voit valita ohjelmälähteen seuraavilla painikkeilla.

HDMI 1-6	HDMI 1-6 -liittimet
AV 1-3	AV 1-3 -liittimet
AUDIO 1-3	AUDIO 1-3 -liittimet
FM	FM-radio
AM tai DAB	AM-radio (RX-S601) tai DAB-radio (RX-S601D)
BLUETOOTH	BLUETOOTH-laitteet
USB	USB-liitin (laitteen etulevyssä)
NET	Verkkolähteet (valitse haluamasi verkkolähde painelemalla painiketta)
AUX	AUX-liitin (etulevyssä)



- Ohjelmälähteet, jotka voidaan valita Zone2-huoneeseen, on alleviivattu sinisellä.

4 MAIN/ZONE 2 -valitsin

Valitsee huoneen (kotiteatterihuone tai Zone2-huone), jossa käytettäviä toimintoja kauko-ohjaimella ohjataan (s. 75).

5 SCENE-painikkeet

Ohjelmälähteen ja äänentoisto-ohjelman valinta yhdellä painikkeella. Samalla tämä laite kytkeytyy automaattisesti toimintatilaan, jos se on valmiustilassa (s. 42).

6 PROGRAM-painikkeet

Ääniohjelman ja tiläänidekooderin valinta (s. 43).

8 SETUP-painike

Avaa Setup-asetusvalikon (s. 84).

9 Valikkojen ohjauspainikkeet

Nuolipainikkeet Valitsee valikon tai asetuksen.
ENTER Vahvistaa tekemäsi valinnan.
RETURN Siirtyä edelliselle valikkosivulle.

7 9 10 Erillislaitteen ohjauspainikkeet

Ohjaavat ohjelmälähdelaiteen toistotoimintoja, kun ohjelmälähteenä on "USB" tai "NET", tai ohjaavat HDMI Control -ohjaukseen yhteensopivan ohjelmälähdelaiteen toistotoimintoja.



- Ohjelmälähdelaiteen on tuettava HDMI Control -toimintoa. Yamaha ei kuitenkaan voi taata kaikkien HDMI Control-yhteensopivien laitteiden toimivuutta.



- Voit määrittää tämän laitteen toimintoja RED/GREEN/YELLOW/BLUE-väripainikkeille (s. 98).

10 Radion ohjauspainikkeet

Ohjaavat FM/AM/DAB-radiota, kun ohjelmälähteeksi on valittu "TUNER" (s. 48).

MEMORY Radioasemien tallentaminen muistipaikoille
PRESET Muistissa olevan aseman kuuntelu.
TUNING Radiotaajuuden valinta.

11 Äänentoistotavan valintapainikkeet

Valitsee äänentoisto-ohjelman (s. 43).

12 (vahvistimen) virtapainike

Tämä laite toimintatilaan / pois toimintatilasta (valmiustilaan).

13 PARTY-painike

PARTY-toimintatila käyttöön / pois käytöstä (s. 77).

14 VOLUME-painikkeet

Säätää äänenvoimakkuuden.

15 MUTE-painike

Äänen mykistys.

16 OPTION-painike

Avaa OPTION-valikon (s. 80).

KÄYTTÖNOTTO

Laitteen käyttöönotto

- 1 Kaiuttimien sijoittaminen (s. 13)** Valitse kaiutinkokoonpano kaiuttimien lukumäärän perusteella. Sijoita kaiuttimet huoneeseen.
- 2 Kaiuttimien kytkeminen (s. 16)** Kytke kaiuttimet tähän laitteeseen.
- 3 Television kytkeminen (s. 19)** Kytke televisio tähän laitteeseen.
- 4 Ohjelmaa toistavien laitteiden kytkeminen (s. 20)** Kytke videolaitteita (kuten BD/DVD-soittimia) ja audiolaitteita (kuten CD-soittimia) tähän laitteeseen.
- 5 Radioantennien kytkeminen (s. 23)** Kytke mukana toimitetut FM/AM/DAB-antennit tähän laitteeseen.
- 6 Verkkokytkennän valmisteleminen (s. 24)** Kytke tämä laite verkkoon erikseen myytävällä verkkokaapelilla.
- 7 Virtajohto (s. 25)** Kun olet tehnyt kaikki edellä luetellut vaiheet, kytke virtajohto laitteeseen ja pistorasiaan.
- 8 Valikkokielen valitseminen (s. 26)** Valitse haluamasi kieli kuvaruutuvalikkoihin.
- 9 Automaattisten kaiutinasetusten määrittäminen (YPAO) (s. 27).** Käynnistä kuunteluhuoneeseen parhaiten soveltuvien kaiutinasetusten (kuten kaiutintasoihin ja akustiikkaan vaikuttavien asetusten) automaattivalinta (YPAO).
- 10 Langaton verkkokytkentä (s. 31)** Kytke tämä laite langattomasti verkkoon.

Valmistelut on nyt tehty. Voit nyt nauttia elokuvista, musiikista, radiosta ja muista ohjelmälähteistä!

1 Kaiuttimien sijoittaminen

Sijoita kaiutinkokoonpano huoneeseen kaiuttimien lukumäärän perusteella. Tässä luvussa on esimerkkejä kaiutinkokoonpanoista.

Varoitus

- Perusasetuksen käytön aikana laite pystyy käyttämään 6-ohmisia kaiuttimia. Jos käytössäsi on 8 ohmin kaiuttimet, aseta tämän laitteen kaiutinimpedanssiksi "8 Ω MIN". Lisätietoja, ks. "Kaiutinimpedanssi" (s. 15).
- Kytke subwoofer, jossa on sisäinen vahvistin (aktiivisubwoofer).
- Kytke sekä vasen että oikea kaiutin.

Kaiutintyyppi	Kuva	Toiminto	Kaiutinjärjestelmä (kanavien lukumäärä)				
			5.1	5.1 (Virtual CINEMA FRONT)	4.1	3.1	2.1
Etä (v)	L	Toistavat vasemman ja oikean etukanavan äänen (stereo).	●	●	●	●	●
Etä (o)	R		●	●	●	●	●
Keski	C	Toistaa keskikanavan äänen (kuten elokuvan puheosuudet ja laulajan äänen).	●	●		●	
Taka (v)	SL	Toistavat vasemman ja oikean takakanavan äänen.	●	●*	●		
Taka (o)	SR		●	●*	●		
Subwoofer	SW	Toistaa LFE-kanavan (low-frequency effect) matalat tehosteäänet ja vahvistaa muiden kanavien bassoääniä. Tämä kanava merkitään lukemalla "0.1".	●	●	●	●	●

* Sijoita takakaiuttimet huonetilan etuosaan ja valitse asetuskohtaan "Virtual CINEMA FRONT" (s. 89) ("Setup"-valikossa) asetus "On".



- Voit käyttää Zone2-monihuoneominaisuutta tai bi-amp-kytkentää samanaikaisesti 2.1- tai 3.1-kanavaisen äänentoistojärjestelmän kanssa.

5.1-kanavainen kaiutinjärjestelmä

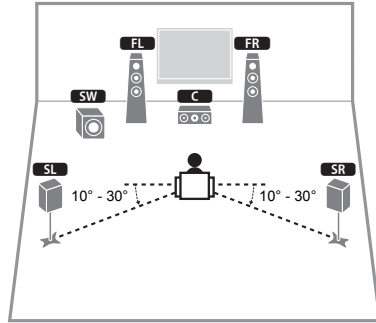

- Voit nauttia tiläänikentästä, vaikka käytössäsi ei olisi keskikaiutinta (Front 4.1-kanavainen kaiutinjärjestelmä)
- Voit sijoittaa subwooferin joko vasemmalle tai oikealle puolelle.

5.1-kanavainen kaiutinjärjestelmä (Virtual CINEMA FRONT)

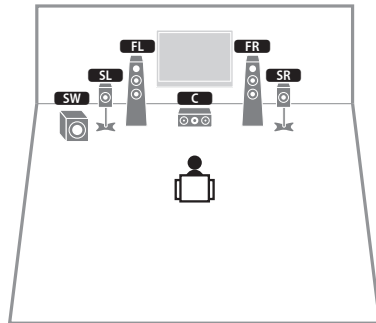

- Jos haluat käyttää tätä toimintoa, valitse "Virtual CINEMA FRONT"-asetuskohtaan (s. 89) ("Setup"-valikossa) asetus "On".



- Voit nauttia tiläänikentästä, vaikka käytössäsi ei olisi keskikaiutinta (Front 4.1-kanavainen kaiutinjärjestelmä)
- Voit sijoittaa subwooferin joko vasemmalle tai oikealle puolelle.

3.1-kanavainen kaiutinjärjestelmä

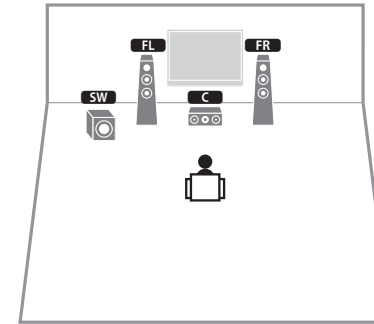

2.1-kanavainen kaiutinjärjestelmä

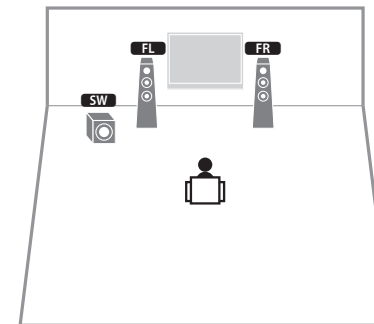

1 2 3 4 5 6 7 8 9 10

■ Kaiutinimpedanssi

Perusasetuksen käytön aikana laite pystyy käyttämään 6-ohmisia kaiuttimia. Jos käytössäsi on 8 ohmin kaiuttimet, aseta tämän laitteen kaiutinimpedanssiksi "8 Ω MIN".

- 1 Kytke virtajohto pistorasiaan ennen kuin kytket kaiuttimet tähän laitteeseen.
- 2 Pidä painettuna etulevyn STRAIGHT-painike ja paina sitten  (virta)-painiketta.

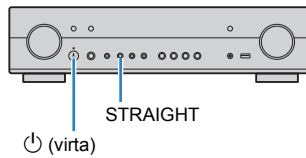

- 3 Tarkasta, että "SP IMP." tulee etulevyn näyttöön.



- 4 Valitse STRAIGHT-painikkeella kohta 8 Ω MIN.
- 5 Kytke laite valmiustilaan painamalla  (virta)-painiketta ja irrota virtajohto pistorasiasta.

Nyt voit kytkeä kaiuttimet laitteeseen.

2 Kaiuttimien kytkeminen

Kytke kuunteluhuoneeseen sijoitetut kaiuttimet tähän laitteeseen. Seuraavassa kuvassa näet esimerkkikytkennän, jossa tähän vahvistimeen on kytketty 5.1-kanavainen kaiutinjärjestelmä. Jos valitset toisenlaisen kaiutinkokoonpanon, kytke kaiuttimet 5.1-kanavaisen kaiutinkokoonpanon ohjeiden mukaan

Varoitus

- Irrota laitteen virtajohto pistorasiasta ja kytke subwoofer pois toimintatilasta ennen kuin kytket kaiuttimet.
- Tarkista, ettei kaiutinjohtin koske toiseen johtimeen eikä tämän laitteen metalliosaan. Muuten tämä laite ja kaiuttimet voivat mennä rikki. Jos kaiutinjohtot aiheuttavat oikosulun, etulevyn näyttöön tulee "Check SP Wires", kun kytket tähän laitteeseen virran.

Kytkentäkaapelit (myydään erikseen)

Kaiutinkaapelit (x kaiuttimien lukumäärä)



Audiokaapelit (x1: subwooferille)



5.1-kanavainen kaiutinjärjestelmä

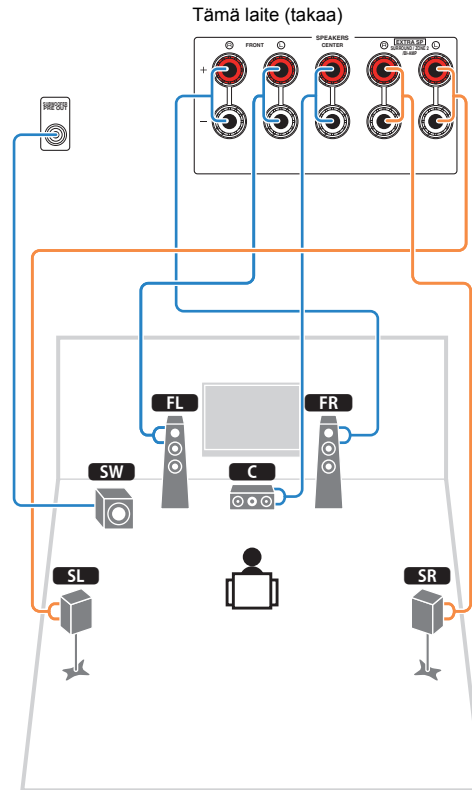

Kaiutinkaapelien kytkeminen

Kaiutinkaapeleissa on kaksi johdinta. Kytke toinen kaapeli laitteen ja kaiuttimen - (negatiivinen) liittimiin, toinen + (positiivinen) liittimiin. Jos johtimet ovat kytkennän helpottamiseksi eriväriset, kytke musta johdin negatiiviseen ja toinen johdin positiiviseen liittimeen.

- 1 Poista noin 10 mm eristettä jokaisen kaiutinkaapelin päästä ja kierrä johtimet tiukasti yhteen.
- 2 Kierrä kaiutinliitin auki.
- 3 Työnnä paljas johdin liittimen sivussa (yläoikealla tai alavasemmalla) olevaan aukkoon.
- 4 Kierrä liittin kiinni.

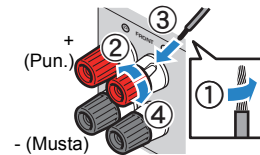

Banaaniliitin

[mallit U.S.A., Canada, China, Australia, General]

- 1 Kiristä kaiutinliitin.
- 2 Työnnä banaaniliitin kaiutinliittimen päähän.

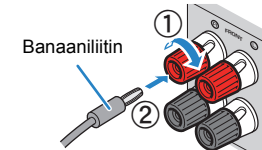

Subwooferin kytkentä (jossa sisäinen vahvistin)

Kytke subwoofer audiokaapelilla.

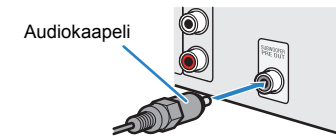

Bi-amp -kytkentään sopivat etukaiuttimet

Jos käytössäsi on bi-amp-kytkentään sopivat etukaiuttimet, kytke ne FRONT-liittimiin ja SURROUND/ZONE 2/BI-AMP-liittimiin.

Ota bi-amp -toiminto käyttöön: Kytke ensin tämän laitteen virtajohto pistorasiaan. Valitse sitten Setup-valikossa asetus "Power Amp Assign" - "BI-AMP" (s. 88).

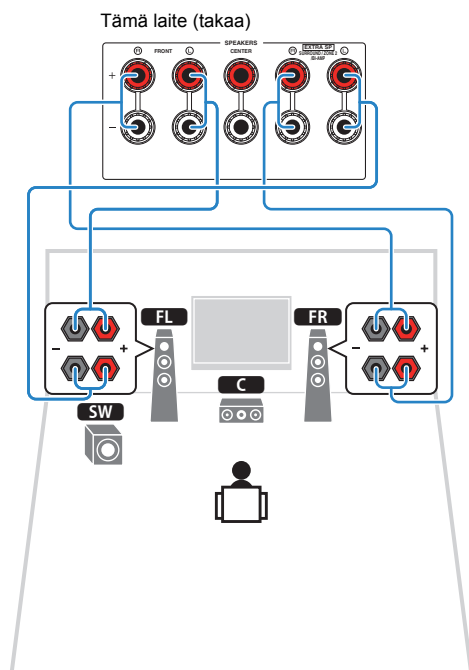

- Takakaiuttimia tai Zone2-liittimiin kytkettyjä kaiuttimia ei voi käyttää bi-amp -kytkennän aikana.



- FRONT-liittimet ja SURROUND/ZONE 2/BI-AMP-liittimet antavat eteenpäin samaa signaalia.

Varoitus

- Ennen kuin teet bi-amp-kytkennän, irrota mahdolliset levyt tai kaapelit, jotka yhdistävät bassoelementin diskanttielementtiin. Lisätietoja on kaiuttimien käyttöohjeessa. Ellet tee bi-amp-kytkentää, varmista ennen kaiutinkaapeliin kytkemistä, että elementtien välinen levy tai kaapeli on paikallaan.

Zone2-kaiuttimien kytkentä

Monihuonetoiminnon (Zone2) ansiosta vahvistin pystyy toistamaan ohjelmalähteen ohjelmaa kahdessa huoneessa: main zone- (eli varsinaisessa kotiteatteri-) ja Zone2-huoneessa. Lisätietoja Zone2-kaiuttimista: Playing back music in multiple rooms (multi-zone) (s. 75).



- Takakaiuttimet tai kaksoisvahvistetut (bi-amp) etukaiuttimet eivät ole käytettävissä silloin, kun Zone2-toiminto on käytössä.

Tulo/lähtöliittimet ja kaapelit

Video/audioliittimet

□ HDMI -liittimet

Digitaalinen video- ja audiosignaali välittyvät yhden liitännän kautta. Käytä HDMI-kaapelia.



- Käytä 19-nastaista HDMI-kaapelia, jossa on HDMI-logo. Suosittelemme käyttämään enintään 5,0 metriä pitkää kaapelia signaalin laatuhäviön estämiseksi.



- Tämän laitteen HDMI-liittimet ovat yhteensopivia HDMI Control -ohjauksen, Audio Return Channel (ARC) -toiminnon, 3D-videon ja 4K Ultra HD-videon eteenpäinsiirron (läpiviennin) kanssa.
- Käytä erittäin nopeaa high speed HDMI -kaapelia, jos haluat toistaa 3D- tai 4K Ultra HD-videota.

□ Videoliittimet

□ VIDEO -liittimet

Nämä liittimet välittävät analogista videosignaalia. Käytä videokaapelia.



□ Audioliittimet

□ OPTICAL -liittimet

Nämä liittimet välittävät digitaalidigitaaliaudiosignaalia. Käytä optista digitaalikaapelia. Poista kaapelin päässä mahdollisesti oleva suoja ennen käyttöä.



□ COAXIAL -liittimet

Nämä liittimet välittävät digitaalidigitaaliaudiosignaalia. Käytä koaksiaalista digitaalikaapelia.



□ AUDIO -liittimet

(stereo L/R -liittimet)

Nämä liittimet välittävät analogista stereoaudiosignaalia. Käytä stereojakkikaapelia (RCA-kaapelia).

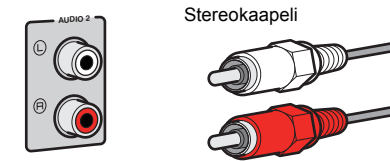

(stereominiliitin)

Tämä liitin välittää analogista stereoaudiosignaalia. Tee kytkentä stereokaapelilla (miniliitin).



3 Television kytkeminen

Kytke televisio tähän laitteeseen. Ohjelmalähteistä tähän laitteeseen tuleva videosignaali voidaan sen jälkeen siirtää televisioon. Televisio-ohjelman äänen voit ohjata toistumaan tämän laitteen kautta.

Jotta laite toimisi parhaalla mahdollisella tavalla, suosittelemme, että kytket tämän laitteen televisioon HDMI-kaapelilla.

HDMI-yhteys

Kytke tämä laite ja televisio toisiinsa HDMI-kaapelilla ja optisella digitaalikaapelilla.

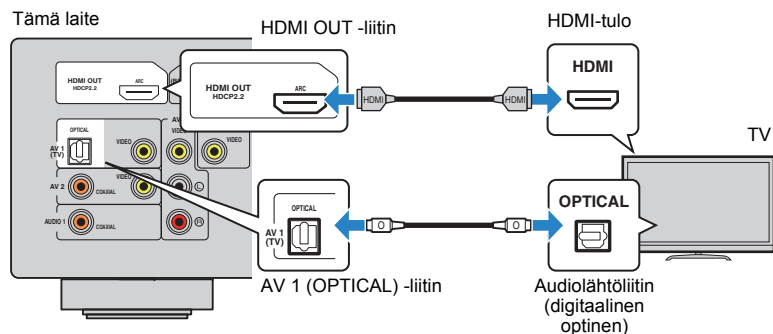

- Seuraavissa tapauksissa digitaalista optista kaapelia ei kytketä television ja tämän laitteen väliin.
 - TV tukee Audio Return Channel (ARC) -toimintoa
 - TV-lähteykset tulevat laitteistoon vain digisovittimesta
- Jos kytket tähän laitteeseen HDMI-ohjausta tukevan television HDMI-kaapelilla, voit ohjata tämän laitteen toimintoja (virrankytkentä, äänenvoimakkuus tms.) television kauko-ohjaimella.

Määritä HDMI-asetukset, jos haluat käyttää HDMI Control -ohjausta ja ARC-toimintoa. Lisätietoja asetuksista, Information on HDMI (s. 122).

About Audio Return Channel (ARC)

- ARC-kanavassa audiosignaali kulkevat kumpaankin suuntaan. Mikäli kytket tähän laitteeseen yhdellä HDMI-kaapelilla television, joka tukee ARC-toimintoa, voit toistaa ohjelmalähteiden video/audiosignaalia televisiosta tai television audiosignaalia tästä laitteesta.
- Jos haluat käyttää ARC-toimintoa, kytke televisio HDMI-kaapelilla, joka tukee ARC-toimintoa.

Komposiittivideokytkentä

Kytke tämä laite ja televisio toisiinsa videokaapelilla ja optisella digitaalikaapelilla.

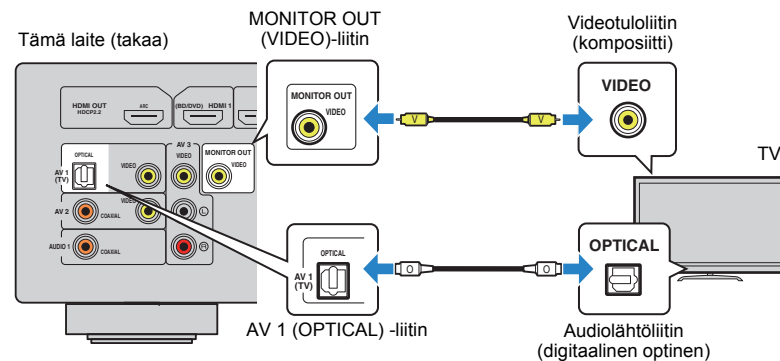

- Jos kytket television tähän laitteeseen muulla kuin HDMI-kaapelilla, televisio ei pysty näyttämään HDMI-liitännän kautta tulevaa kuvasignaalia.
- Toimintojen ohjaus television kuvaruudun kautta on mahdollista vain, jos televisio on kytketty tähän laitteeseen HDMI-kaapelilla.



- Jos katselet televisiokanavia vain digisovittimen kautta, sinun ei tarvitse kytkeä audiokaapelia television ja tämän laitteen välille.

4 Ohjelmaa toistavien laitteiden kytkeminen

Tässä laitteessa on erilaisia tuloliittimiä, kuten HDMI-tuloliittimet, joihin voit kytkeä erityyppisiä ohjelmalähdelaitteita. Lisätietoja BLUETOOTH-, iPod- tai USB-muistilaitteen kytkemisestä on seuraavilla sivuilla:

- BLUETOOTH-laitteen kytkentä (s. 60)
- iPod-kytkentä (s. 61)
- USB-muistilaitteen kytkentä (s. 66)

Videolaitteiden kytkeminen (esim. BD/DVD-soitin)

Kytke laitteeseen videolaitteita, esim. BD/DVD-soitin, digisovitin (STB) ja pelikonsoli. Valitse yksi seuraavista kytkentätavoista videolaitteessa olevien audio/videolähtöjen perusteella. Jos videolaitteessa on HDMI-lähtö, suosittelemme HDMI-kytkentää.



- Jos tässä laitteessa käytettävissä oleva video/audiotulojen yhdistelmä ei vastaa videolaitteesi liittimiä, muuta yhdistelmä vastaamaan erillislaitteessa käytettävissä olevia lähtöliittimiä (s. 21).

HDMI-yhteys

Kytke tämä laite ja videolaite toisiinsa HDMI-kaapelilla.

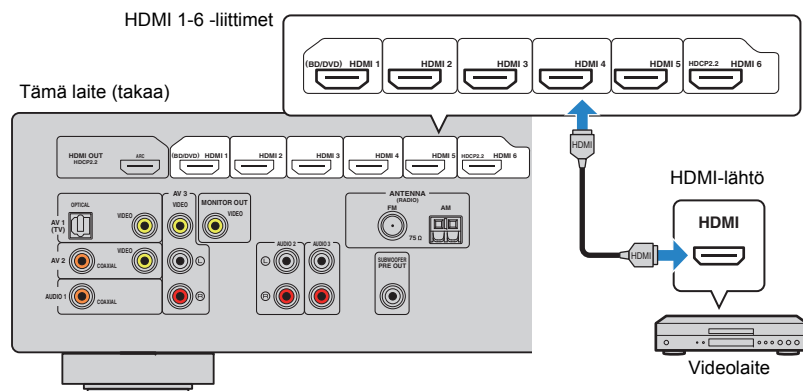

- Jos kytket jonkin videolaitteen tämän laitteen HDMI-liittimiin, sinun on kytkettävä myös televisio tämän laitteen HDMI OUT -liittimiin. (s. 19)
- Jos käytettävissä on HDCP 2.2-yhteensopiva HDMI -laite, kytke se HDMI 6 -liittimeen.

Komposiittivideokytkentä

Kytke videolaite tähän laitteeseen videokaapelilla ja audiokaapelilla (optinen digitaalikaapeli, koaksiaalinen digitaalikaapeli tai stereokaapeli). Valitse audiotuloliittintä (tästä laitteesta) videolaitteessa käytettävissä olevan audiolähtöliittännän perusteella.

Videolaitteen lähtöliittimet		Tämän laitteen tuloliitin
Composite video	Digital optical	AV 1 (VIDEO + OPTICAL)
	Digital coaxial	AV 2 (VIDEO + COAXIAL)
	Analog stereo	AV 3 (VIDEO + AUDIO)

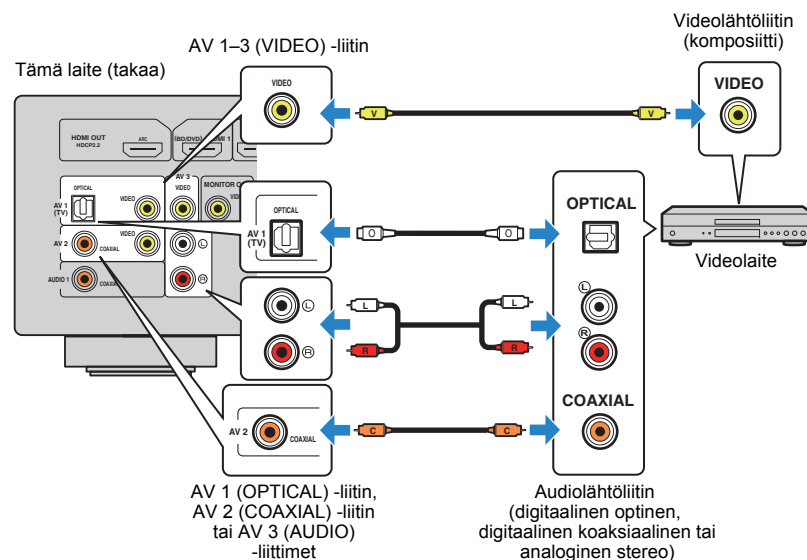

- Jos kytket jonkin videolaitteen tämän laitteen komposiittivideoliittimiin, sinun on kytkettävä myös televisio tämän laitteen MONITOR OUT (VIDEO) -liittimiin. (s. 20)

Muuta tuloliittimien yhdistelmää (video & audio)

Jos tässä laitteessa käytettävissä oleva video/audiotulojen yhdistelmä ei vastaa videolaitteesi liittimiä, muuta yhdistelmä vastaamaan erillislaitteessa käytettävissä olevia lähtöliittimiä. Näin voit kytkeä tähän laitteeseen videolaitteen, jossa on seuraavat video/audiolähtöliittimet.

Videolaitteen lähtöliittimet		Tämän laitteen tuloliitin	
Videosignaali	Audiosignaali	Videosignaali	Audiosignaali
HDMI	Digital optical	HDMI 1-6	AV 1 (OPTICAL)
	Digital coaxial	HDMI 1-6	AUDIO 1 (COAXIAL) AV 2 (COAXIAL)
	Analog stereo	HDMI 1-6	AV 3 (AUDIO) AUDIO 2-3 (AUDIO)

Välttämättömät asetukset

Jos olet kytkenyt esimerkiksi videolaitteen tämän laitteen HDMI 2 - ja AV 3 (AUDIO) -liittimiin, muuta asetusta seuraavasti.

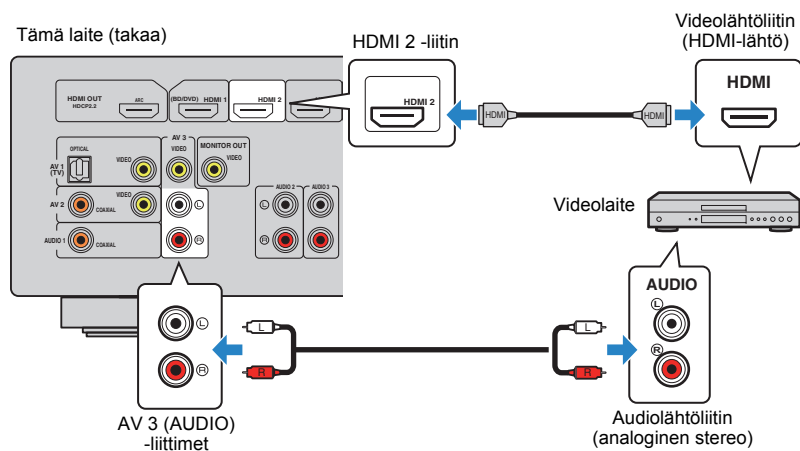

1 Kun olet kytkenyt erillislaitteet (kuten television ja ohjelmalähdelaitteet) ja tämän laitteen virtajohdon, kytke tämä laite toimintatilaan.

2 Valitse HDMI 2-painikkeella "HDMI 2" (käytettävä videotuloliitin) ohjelmalähteeksi.

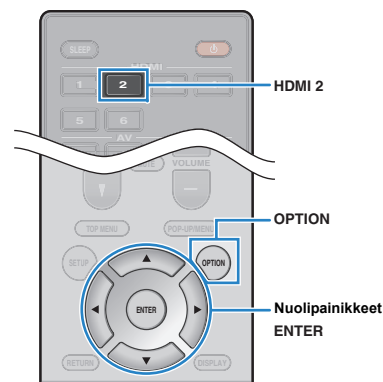

3 Paina OPTION-painiketta.

4 Valitse nuolipainikkeilla (Δ/▽) "Audio In" ja paina ENTER.



5 Valitse nuolipainikkeilla (◀/▶) "AV 3" (käytettävä audiotuloliitin).



6 Paina OPTION-painiketta.

Nyt tarvittavat asetukset on tehty.

Jos valitset ohjelmalähteeksi "HDMI 2" painamalla HDMI 2-painiketta, videolaitteen toistama video- ja audiosignaali toistuvat tämän laitteen kautta.

Audiolaitteiden kytkeminen (esim. CD-soitin)

Kytke tähän laitteeseen audiolaitte (esim. CD-soitin, MD-soitin). Valitse yksi seuraavista kytkentätavoista audiolaitteessa käytettävissä olevan audiolähtöliittännän perusteella.

Audiolaitteen audiolähtöliittimet	Tämän laitteen audiotuloliittimet
Digital optical	AV 1 (OPTICAL)
Digital coaxial	AV 2 (COAXIAL) AUDIO 1 (COAXIAL)
Analog stereo	AV 3 (AUDIO) AUDIO 2-3 (AUDIO)

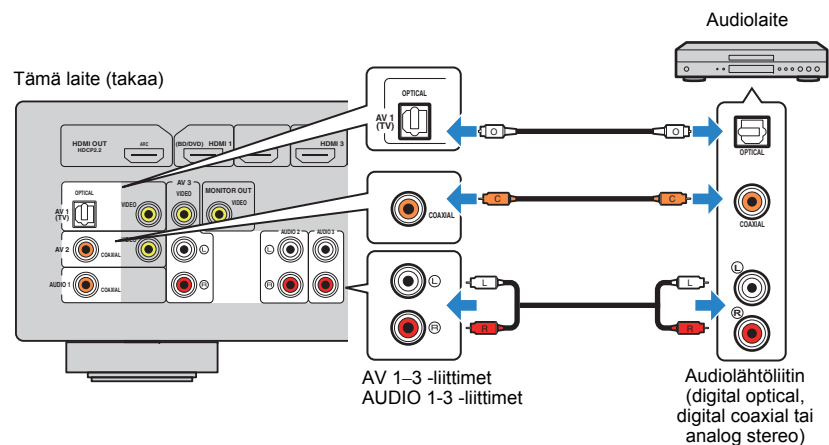

Etulevyn liitin

Kytke etulevyn AUX-liittimeen väliaikaisesti käytettävä laite, esimerkiksi kannettava audiosoitin.

Lopeta ohjelman toisto kytkettävästä laitteesta ja vaimenna tämän laitteen äänenvoimakkuus ennen kytkemistä.

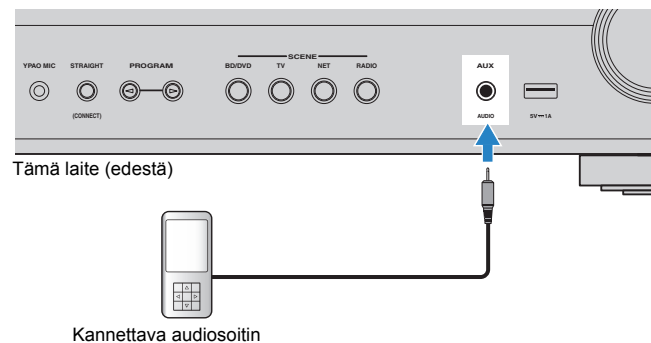

Jos valitset ohjelmalähteeksi "AUX" painamalla AUX-painiketta, liittimeen kytketyn laitteen toistama audiosignaali toistuu tämän laitteen kautta.



- Valitse audiokaapeli kytkettävässä laitteessa olevan liitintyyppin mukaan.



- Lisätietoja USB-muistilaitteen kytkemisestä: katso Connecting a USB storage device (s. 66).

5 Radioantennien kytkentä

■ FM/AM-antennit (RX-S601)

Kytke mukana toimitetut FM- ja AM-antennit tähän laitteeseen.

Kiinnitä FM-antennin pää seinään. Kiinnitä AM-antenni tasaiselle alustalle.

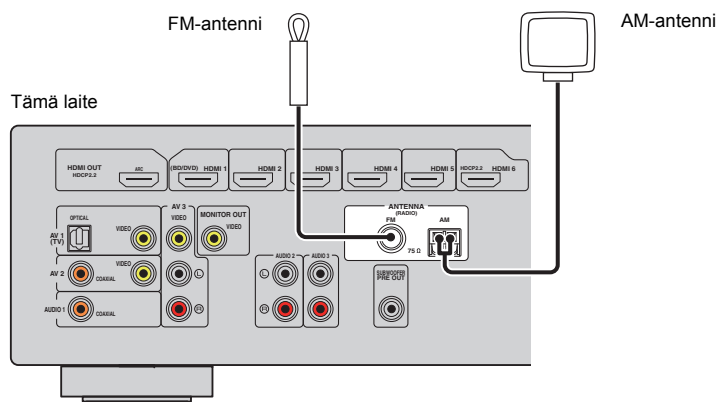

AM-antennin kokoaminen ja kytkeminen

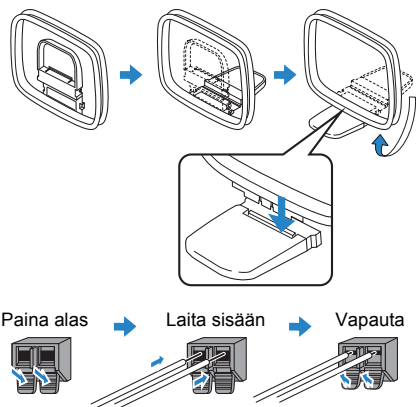

- Kuori vain tarvittava määrä AM-antennin kaapelia.
- AM-antennin johtimissa ei ole napaisuutta.

■ DAB/FM-antenni (RX-S601D)

Kytke mukana toimitettu DAB/FM-antenni laitteeseen ja kiinnitä antennin pää seinään.

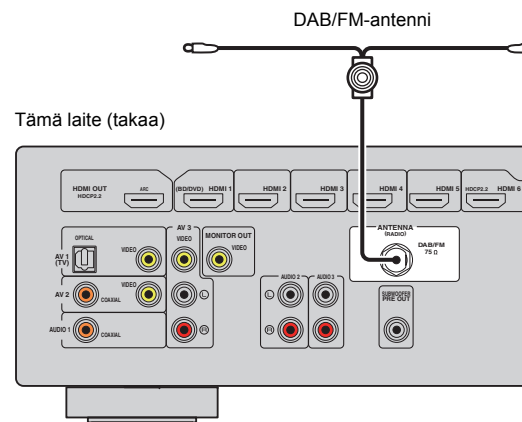

- Antenni pitää suoristaa vaakatasoon.
- Jos radiolähetyksen kuuluvuus on heikko, muuta DAB/FM-antennien korkeutta, suuntausta tai sijaintia.

6 Verkkokytkenän valmistelu

Voit kytkeä tämän laitteen reitittimeen (tukiasemaan) verkkokaapelilla tai muodostaa langattoman verkkoyhteyden langattoman verkkoantennin avulla.

Voit kuunnella tämän laitteen kautta internetradiota sekä mediapalvelimelle, kuten tietokoneelle tai Network Attached Storage(NAS)-palvelimelle, tallennettua musiikkia.

Verkkokaapelin kytkentä

Kytke tämä laite reitittimeen erikseen myytävällä STP-verkkokaapelilla (CAT-5 tai tunnusluvultaan suurempi suora kaapeli).

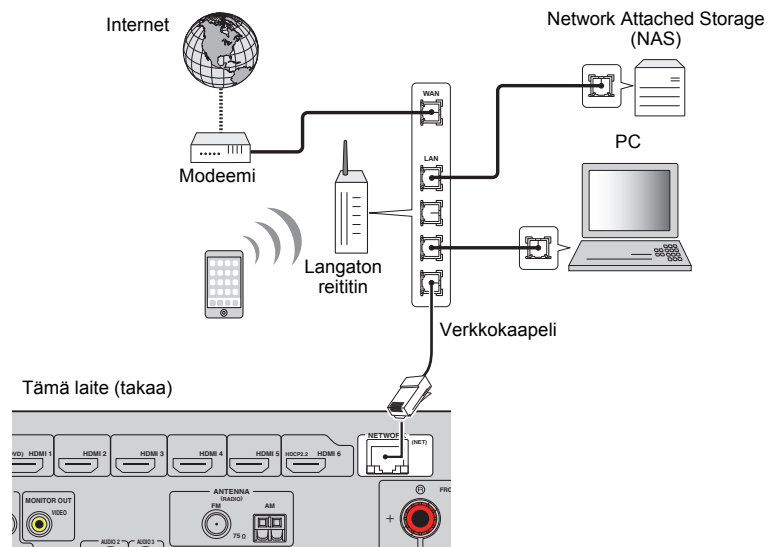

- Jos käytössä on DHCP-toimintoa tukeva reititin, verkkoasetukset (IP-osoite jne.) määrittyvät automaattisesti tälle laitteelle ilman, että muutat tämän laitteen verkkoasetuksia. Sinun täytyy muuttaa verkkoasetuksia vain, jos reititin ei tue DHCP-toimintoa tai haluat tehdä verkkoasetukset itse (s. 99).
- Voit tarkastaa tälle laitteelle määritetyt verkkoasetukset (kuten IP-osoitteen) "Information"-asetuskohdasta (s. 99, "Setup"-valikossa).



- Tietokoneeseen asennettu tietoturvaohjelmisto tai verkkolaitteiden (kuten reitittimen) palomuuriasetukset voivat estää tämän laitteen yhteydenmuodostuksen verkkolaitteistoon tai internetiin. Tee siinä tapauksessa tarvittavat muutokset tietoturvaohjelmiston tai palomuurin asetuksiin.
- Jokainen palvelin on kytkettävä samaan aliverkkoon kuin tämä laite.
- Jos haluat käyttää internetpalveluja, suosittelemme laajakaistayhteyttä.

Langattoman antennin käyttöönotto

Jos haluat tehdä langattoman kytkennän, pystytä langaton antenni.

Lisätietoja tämän laitteen langattomasta verkkoyhteydestä, katso: Langaton verkkokytkentä (s. 31).

Pystytä langaton verkkoantenni.

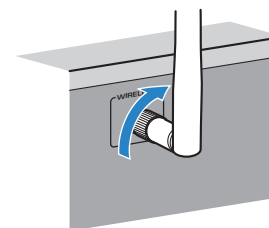

- Älä käsittele langattoman verkon antennia liian rajusti. Antenni voi vaurioitua.

7 Virtajohdon kytkeminen

Before connecting the power cable (General model only)

Aseta VOLTAGE SELECTOR-valitsin paikallisen jännitteen mukaan.
AC 110–120/220–240 V, 50/60 Hz.



- Valitse VOLTAGE SELECTOR-valitsimen asento ENNEN kuin kytket verkkojohdon pistorasiaan. VOLTAGE SELECTOR-valitsimen väärä asento voi rikkoa tämän laitteen ja aiheuttaa palovaaran.

Tämä laite (takaa)

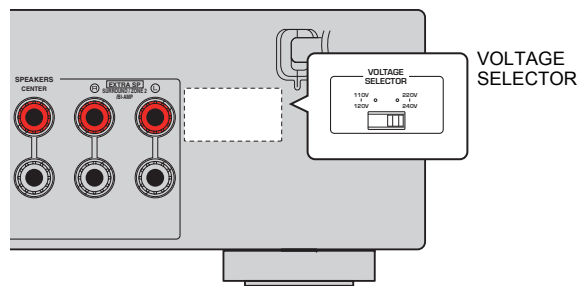

Kun olet tehnyt kaikki edellä luetellut vaiheet, kytke virtajohto laitteeseen ja pistorasiaan.

Tämä laite

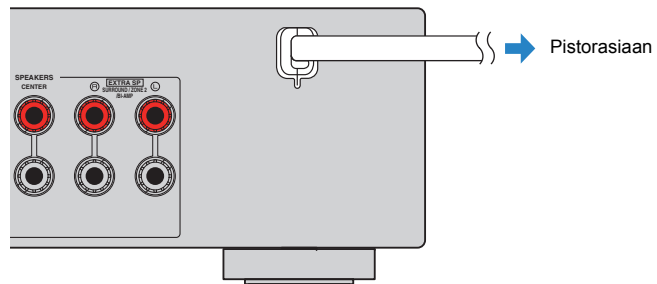

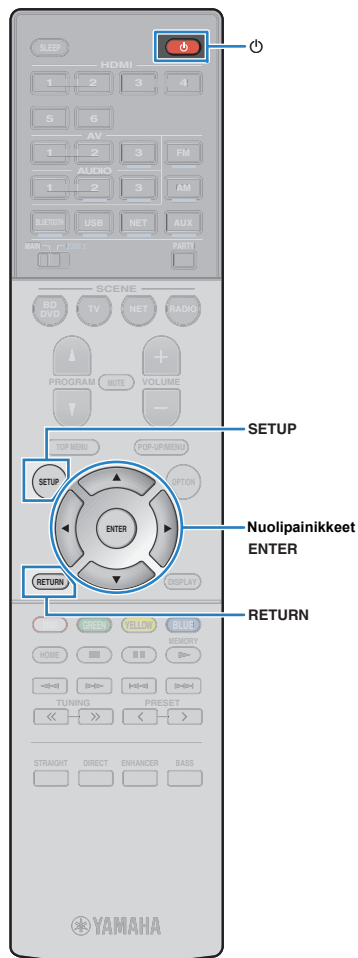

8 Valikkokielen valitseminen

Valitse haluamasi kieli kuvaruutuvalikkoihin.

1 Kytke tämä laite toimintatilaan painamalla (vahvistimen virtapainike).

2 Kytke televisio toimintatilaan. Valitse televisiosta kanava, joka näyttää tämän laitteen kautta tulevan kuvasignaalin (HDMI OUT).



- Toimintojen ohjaus television kuvaruudun kautta on mahdollista vain, jos televisio on kytketty tähän laitteeseen HDMI-kaapelilla. Ellet ole käyttänyt HDMI-kaapelia, tee asetukset etulevyn näytön kautta.
- Kun kytket laitteen toimintatilaan ensimmäisen kerran, näkyviin tulee verkon käyttöönottoa koskeva viesti. Jos haluat jatkaa kielen valintaa, paina RETURN.

3 Paina SETUP-painiketta.

4 Valitse nuolipainikkeilla kohta "Language" ja paina ENTER.

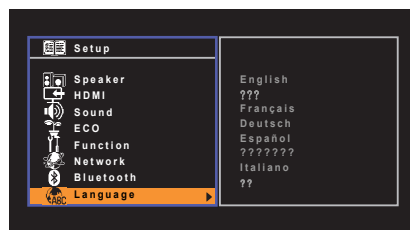

5 Valitse nuolipainikkeilla haluamasi kieli.

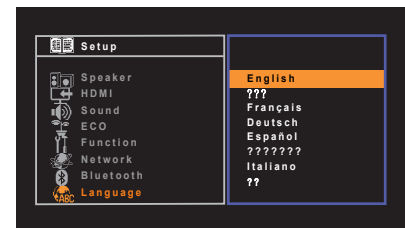

6 Sulje valikko painamalla SETUP.



- Etulevyn näytön tiedueet näkyvät vain englanniksi.



9 Automaattiset kaiutinasetukset (YPAO)

Yamaha Parametric room Acoustic Optimizer (YPAO) -toiminnon avulla tämä laite tunnistaa kaiutinkytännät ja mittaa kaiuttimien etäisyydet kuuntelupaikalta. Sen jälkeen toiminto valitsee automaattisesti parhaat kaiutinasetukset, kuten kaiuttimien äänenvoimakkuudet, ja akustiikkaan vaikuttavat asetukset kuunteluhuoneeseesi sopiviksi.



- Huomioi seuraavat seikat ennen kuin käytät YPAO-toimintoa.
 - Käynnistä YPAO-toiminto vasta, kun olet kytkenyt television ja kaiuttimet tähän laitteeseen.
 - Mittauksen aikana laitteisto toistaa voimakkaita testääniä. Huolehdi siitä, etteivät lapset pelästy ääntä.
 - Et voi säätää laitteiston äänenvoimakkuutta mittauksen aikana.
 - Huoneessa tulisi olla mahdollisimman hiljaista mittauksen aikana.
 - Älä kytke kuulokkeita laitteeseen.
 - Älä seiso kaiuttimien ja YPAO-mikrofonin välissä mittauksen aikana (se kestää noin 3 minuuttia).

1 Kytke tämä laite toimintatilaan painamalla (vahvistimen virtapainike).

2 Kytke televisio toimintatilaan. Valitse televisiosta kanava, joka näyttää tämän laitteen kautta tulevan kuvasignaalin (HDMI OUT).



- Toimintojen ohjaus television kuvaruudun kautta on mahdollista vain, jos televisio on kytketty tähän laitteeseen HDMI-kaapelilla. Ellet ole käyttänyt HDMI-kaapelia, tee asetukset etulevyn näytön kautta.

3 Kytke subwoofer toimintatilaan ja säädä sen äänenvoimakkuus puoliväliin. Jos subwooferissa on jakotaajuuden säädin, säädä se maksimiin.

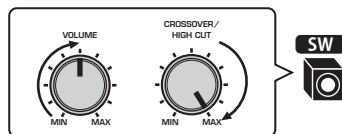

- Jos olet tehnyt BiAmp-kytkennän tai jos olet kytkenyt Zone2-kaiuttimet, valitse oikeat asetukset "Setup"-valikon kohtaan "Power AMP Assign" (s. 88), ennen kuin käynnistät YPAO-mittauksen.

4 Aseta YPAO-mikrofoni kuuntelupaikalle. Kytke se tämän laitteen etulevyn YPAO-liittimeen.



- Jos käytössäsi on Front 5.1 -kaiutinkokoonpano (Virtual CINEMA FRONT) (s. 14), valitse asetuskohtaan "Virtual CINEMA FRONT" (s. 89) ("Setup"-valikossa) jo etukäteen asetus "On".
- Aseta YPAO-mikrofoni korvien korkeudelle kuuntelupaikalle. Suosittelemme jalustan käyttöä mikrofonin tukemiseen. Kiinnitä mikrofoni jalustaan omilla kiinnitysruuveilla.

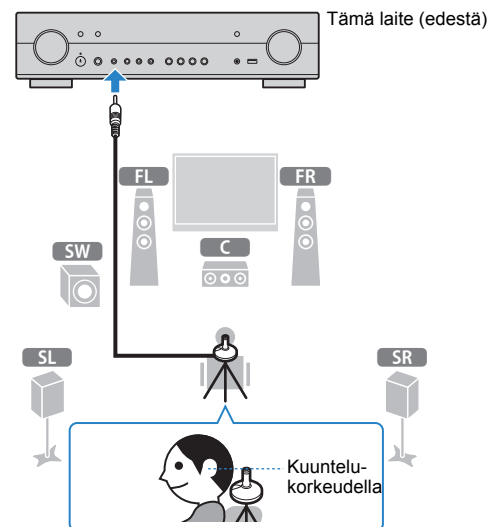

Seuraava tietue tulee television kuvaruutuun.

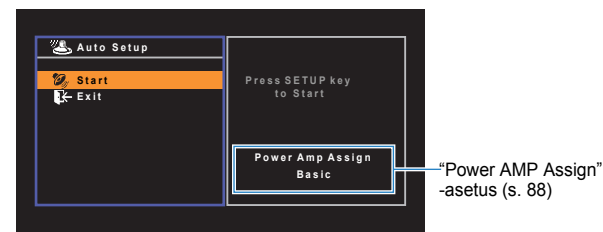

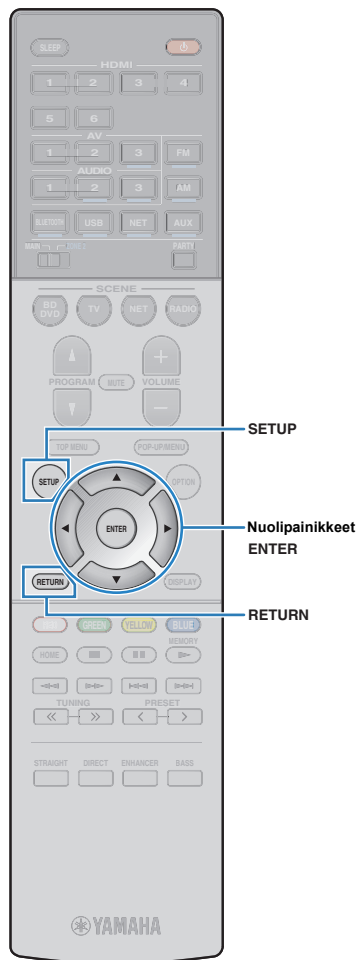

5 Käynnistä mittaus valitsemalla nuolipainikkeilla kohta "Start" ja painamalla SETUP.

Mittaus alkaa 10 sekunnin kuluessa. Jos painat ENTER, mittaus alkaa heti.



- Jos haluat keskeyttää mittauksen, paina RETURN ja noudata ohjeita kohdassa "Virheviestit" (s. 29).

Seuraava tietue tulee television kuvaruutuun mittauksen jälkeen.

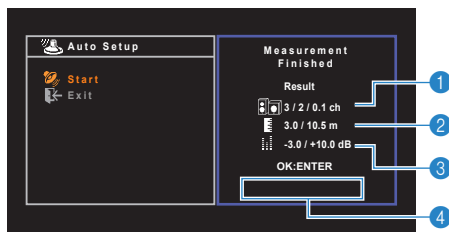

- 1 Kaiuttimien lukumäärä (etuk. / takak. / subwoofer)
- 2 Kaiuttimien etäisyys (lähinnä / kauimpana)
- 3 Kaiuttimien lähtötason säätö
- 4 Varoitusviesti (näkyv vain ongelmatilanteessa)



- Jos näkyviin tulee virheviesti (esim. E-1) tai varoitusviesti (esim. W-1), ks. Virheviestit (s. 29) tai "Varoitusviestit" (s. 30).



- Jos kaiuttimen käyttöön liittyy ongelma, etulevyn näytössä vilkkuu kyseisen kaiuttimen tunnus.
- Jos varoituksia on useita (mikäli ohjaat asetusvalintaa etulevyn näytön kautta), selaa virheviestit nuolipainikkeilla (Δ/∇).

6 Vahvista painamalla ENTER sen jälkeen, kun olet tarkastanut mitaustuloksen.

7 Valitse nuolipainikkeilla (\leftarrow/\rightarrow) "SAVE" ja paina ENTER.

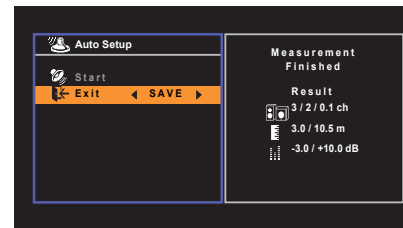

Säädetyt kaiutinasetukset valikoituvat käyttöön.



- Jos haluat lopettaa mittauksen tallentamatta tuloksia, valitse "CANCEL".

8 Irrota YPAO-mikrofoni tästä laitteesta.

Kaiutinasetuksien optimointi on nyt valmis.

Varoitus

- YPAO-mikrofoni on hyvin herkkä lämmölle. Älä laita sitä paikkaan, jossa se voi altistua suoralle auringonvalolle tai korkeille lämpötiloille (esim. AV-laitteen päälle)

Virheviestit

Jos mittauksen aikana näkyviin tulee virheviesti, ratkaise ongelma ja käynnistä YPAO uudelleen.

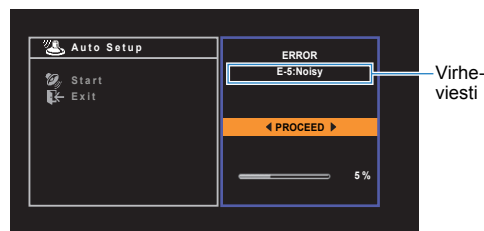

TV-ruutu



Etulevyn näyttö

■ Toiminta virhetapauksessa

1 Lue virheviesti. Paina ENTER.

2 Valitse haluamasi toiminto nuolipainikkeilla (</>).

Jos haluat lopettaa YPAO-mittauksen:

- ① Valitse "EXIT" ja paina ENTER.
- ② Valitse nuolipainikkeilla (Δ/▽) "Exit" ja paina ENTER.
- ③ Irrota YPAO-mikrofoni tästä laitteesta.

Jos haluat käynnistää YPAO-mittauksen uudestaan:

Valitse "RETRY" ja paina ENTER.

Jos haluat jatkaa nykyistä YPAO-mittausta (vain E-5 ja E-9):

Valitse "PROCEED" ja paina ENTER.

Virheviesti	Syy	Toimenpide
E-1:No Front SP (E-1:NO FRNT SP)	Laite ei tunnista etukaiuttimia.	Lopeta YPAO-mittaus, sammuta laite, tarkasta kaiutinkytkenät.
E-2:No Sur. SP (E-2:NO SUR SP)	Laitteisto ei tunnista toista takakaiutinta.	
E-5:Noisy (E-5:NOISY)	Taustahäly on liian voimakas.	Ole huoneessa hiljaa ja käynnistä YPAO uudestaan. Jos valitset "PROCEED", YPAO tekee mittauksen uudestaan eikä rekisteröi taustahälyä.
E-7:No MIC (E-7:NO MIC)	YPAO-mikrofoni on irrotettu.	Kytke YPAO-mikrofoni hyvin YPAO MIC -liittimeen ja käynnistä YPAO uudestaan.
E-8:No Signal (E-8:NO SIGNAL)	YPAO-mikrofoni ei havaitse testiääntä.	Kytke YPAO-mikrofoni hyvin YPAO MIC -liittimeen ja käynnistä YPAO uudestaan. Jos tämä ongelma ilmenee jatkuvasti, ota yhteyttä lähimpään Yamaha-huoltoliikkeeseen tai -jälleenmyyjään.
E-9:User Cancel (E-9:CANCEL)	Mittaus on peruutettu.	Käynnistä YPAO uudestaan tai lopeta mittaus.
E-10:Internal Err. (E-10:INTERNAL)	Vahvistimen sisäinen virhe.	Lopeta YPAO-mittaus ja kytke tämä laite hetkeksi pois toimintatilasta. Jos tämä ongelma ilmenee jatkuvasti, ota yhteyttä lähimpään Yamaha-huoltoliikkeeseen tai -jälleenmyyjään.



- Suluissa olevat tekstit viittaavat etulevyn näytön tietueisiin.

Varoitusviestit

Vaikka mittauksen jälkeen näkyviin tulisivikin varoitusviesti, voit silti tallentaa mittaustulokset noudattamalla tietueen ohjeita.

Suosittellemme kuitenkin, että suoritat YPAO-mittauksen uudelleen, jotta saisit käyttöösi parhaat mahdolliset kaiutinasetukset.

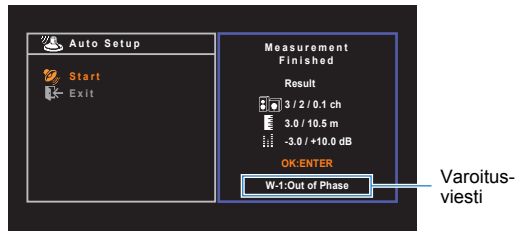

TV-ruutu

Ongelman aiheuttanut kaiutin (vilkkuu)



Etulevyn näyttö

Varoitusviesti	Syy	Toimenpide
W-1:Out of Phase (W-1:PHASE)	Kaiuttimen napaisuus on ehkä kytketty väärin (+/-).	Tarkista varoituksen aiheuttaneen kaiuttimen kytkentä (+/-). Jos kaiutin on kytketty väärin: Sammuta tämä laite ja kytke kaiutinkaapeli uudestaan. Jos kaiutin on kytketty oikein: Kaiutintyyppi tai kuunteluympäristö voi aiheuttaa sen, että tämä viesti tulee näkyviin, vaikka kaiuttimet on kytketty oikein. Siinä tapauksessa voit olla välittämättä viestistä.
W-2:Over Distance (W-2:DISTANCE)	Jokin kaiutin on yli 24 metrin päässä kuuntelupaikalta.	Lopeta YPAO-mittaus, sammuta tämä laite ja sijoita ongelmia aiheuttanut laite enintään 24 metrin päähän kuuntelupaikasta.
W-3:Level Error (W-3:LEVEL)	Kaiuttimien äänenvoimakkuuksien ero on merkittävä.	Tarkista käyttöympäristö, kaiuttimien kytkennät (+/-) ja subwooferin äänenvoimakkuus. Jos ongelmia ilmenee, lopeta YPAO-mittaus, kytke tämä laite pois toimintatilasta ja kytke kaiutinkaapeli uudelleen. Suosittelemme, että käytät samanlaisia tai teknisiltä ominaisuuksiltaan mahdollisimman samankaltaisia kaiuttimia.



- Suluissa olevat tekstit viittaavat etulevyn näytön tietueisiin.

■ Toiminta varoitustapauksessa

1 Lue varoitus. Paina ENTER.

2 Valitse haluamasi toiminto nuolipainikkeilla (<|>).

Mittaustulosten tallennus:

Valitse "SAVE" ja paina ENTER.

Mittaustulosten poistaminen:

Valitse "CANCEL" ja paina ENTER.

3 Irrota YPAO-mikrofoni tästä laitteesta.

10 Langaton verkkoyhteys

Muodosta tästä laitteesta langaton yhteys langattomaan reitittimeen (tukiasemaan) tai mobiililaitteeseen.



- Jos kytket tämän laitteen reitittimeen verkkokaapelilla, tämän vaiheen voi ohittaa.

Yhteydenmuodostustavan valinta

Valitse yhteyden muodostustapa käytettävissä olevan verkkoympäristön perusteella.

Langattoman reitittimen (tukiaseman) kautta

Kytke tämä laite langattomaan reitittimeen (tukiasemaan).

Voit toistaa tämän laitteen kautta internetradiota, tiedostoja AirPlay-toiminnon välityksellä sekä mediapalvelimelle, kuten tietokoneelle (PC) tai NAS-palvelimelle, tallennettua musiikkia.

Jos lataat älypuhelimeen/tablettiin "AV CONTROLLER" -sovelluksen (s. 7), voit ohjata tätä laitetta kyseisellä mobiililaitteella ja toistaa mobiililaitteeseen tallennettuja musiikkitiedostoja tämän laitteen kautta.

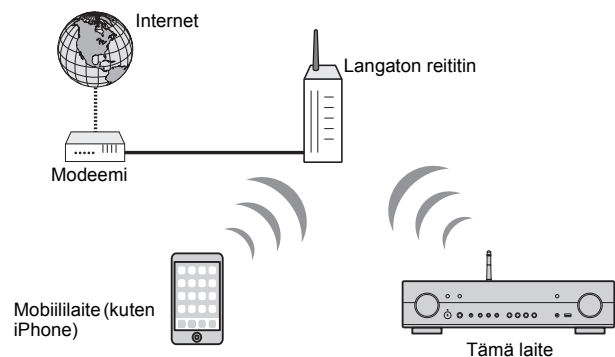

Lisätietoja yhteydenmuodostustavasta: Tämän laitteen langaton verkkoyhteys (s. 32).



- Et voi käyttää langatonta LAN-yhteyttä samanaikaisesti LAN-kaapelilla muodostetun yhteyden (s. 24) tai langattoman Wireless Direct -yhteyden aikana (s. 39).

- Jos tämä laite ja langaton reititin (tukiasema) ovat liian kaukana toisistaan, tämä laite ei välttämättä muodosta yhteyttä langattomaan reitittimeen (tukiasemaan). Sijoita siinä tapauksessa laitteet lähemmäs toisiaan.

Ilman langatonta reitintä (tukiasemaa)

Muodosta mobiililaitteesta suora yhteys tähän laitteeseen.

Jos lataat älypuhelimeen/tablettiin "AV CONTROLLER" -sovelluksen (s. 7), voit ohjata tätä laitetta kyseisellä mobiililaitteella ja toistaa mobiililaitteeseen tallennettuja musiikkitiedostoja tämän laitteen kautta.

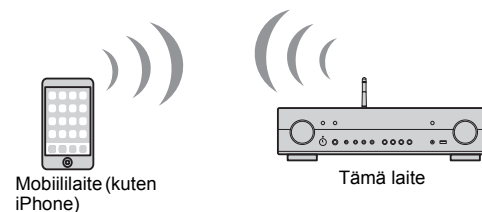

Lisätietoja yhteydenmuodostustavasta: Yhteydenmuodostus mobiililaitteesta suoraan tähän laitteeseen (Wireless Direct) (s. 39).



- Et voi käyttää Wireless Direct -yhteyttä samanaikaisesti LAN-kaapelilla muodostetun yhteyden (s. 24) tai langattoman LAN-yhteyden aikana (s. 32).
- Kun Wireless Direct toiminto on käytössä, tämä laite ei pysty muodostamaan internetyhteyttä. Tästä syystä et voi silloin käyttää mitään internetpalveluja, kuten internetradiota.
- Silloin myöskään mobiililaitte ei saa yhteyttä internetiin, joten suosittelemme, että kytket mobiililaitteen ja tämän laitteen välisen yhteyden pois toiminnasta.

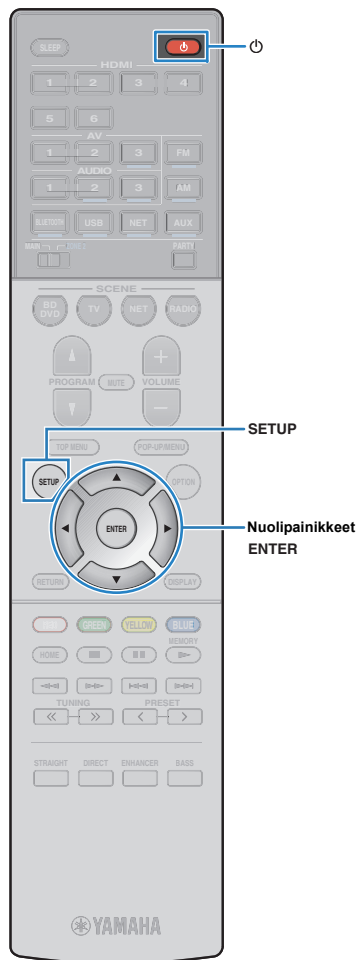

Tämän laitteen langaton verkkoyhteys

Voit yhdistää tämän laitteen langattomaan verkkoon eri tavoilla. Valitse yhteyden muodostustapa käytettävissä olevan verkkoympäristön perusteella.

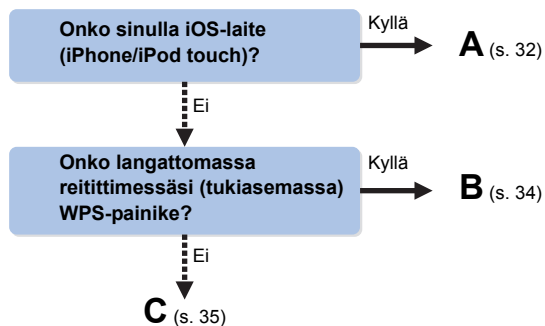

■ A: iOS-laitteasetusten jakaminen

Voit helposti jakaa langattoman verkon ottamalla käyttöön iOS-laitteen (iPhone/iPod touch) yhteysasetukset.

Ennen kuin jatkat, varmista, että iOS-laitteestasi on yhteys langattomaan reitittimeen.

- 1 Kytke tämä laite toimintatilaan painamalla (vahvistimen virtapainike).
 - 2 Kytke televisio toimintatilaan. Valitse televisiosta kanava, joka näyttää tämän laitteen kautta tulevan kuvasignaalin (HDMI OUT).
- !**
- Toimintojen ohjaus television kuvaruudun kautta on mahdollista vain, jos televisio on kytketty tähän laitteeseen HDMI-kaapelilla.
- 3 Paina SETUP-painiketta.
 - 4 Valitse nuolipainikkeilla (Δ/∇) "Network" ja paina ENTER.

- 5 Valitse nuolipainikkeilla (Δ/∇) "Network Connection" ja paina ENTER.

- 6 Valitse nuolipainikkeilla (\leftarrow/\rightarrow) kohta "Wireless (Wi-Fi)". Paina ENTER.

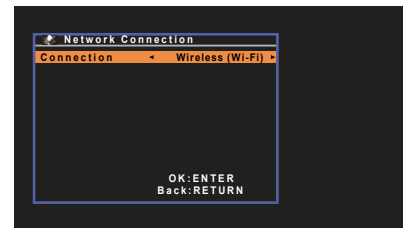

- 7 Valitse nuolipainikkeilla (Δ/∇) "Share Wi-Fi Settings(iOS)" ja paina ENTER.

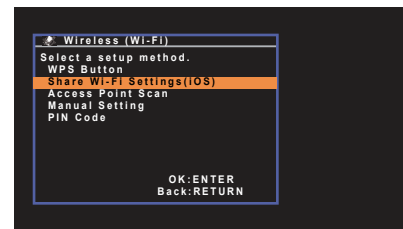

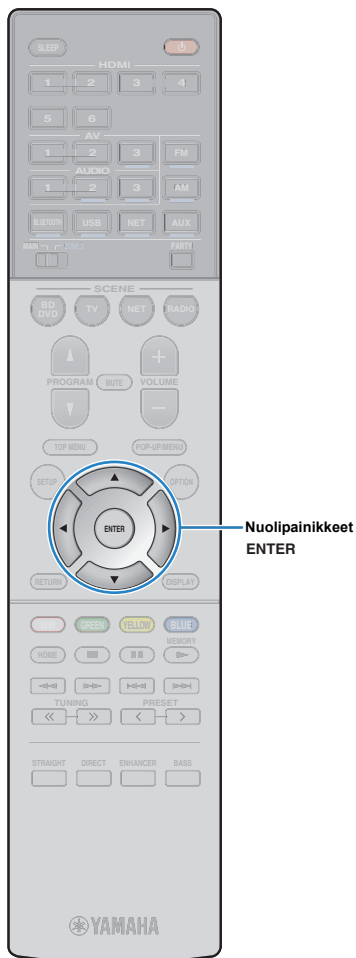

8 Valitse nuolipainikkeilla (Δ/∇) haluamasi yhteydenmuodostustapa ja paina ENTER.

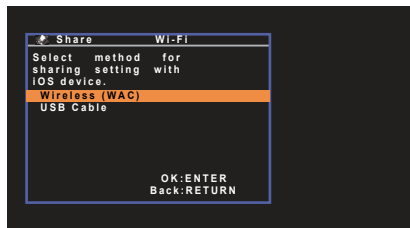

Valittavissa on seuraavat yhteydenmuodostustavat.

Wireless (WAC) Voit ottaa iOS-laitteen yhteysasetukset käyttöön tälle laitteelle langattoman yhteyden kautta. Lue lisätietoja: "iOS-laitteen asetusten jakaminen langattomasti". (iOS-laitteen käyttöjärjestelmän on oltava iOS 7 tai uudempi.)

USB Cable Voit ottaa iOS-laitteen yhteysasetukset käyttöön tälle laitteelle USB-kaapelin kautta. Lue lisätietoja: "iOS-laitteen asetusten jakaminen USB-kaapelin kautta". (iOS-laitteen käyttöjärjestelmän on oltava iOS 5 tai uudempi.)



- Jos et käytä langatonta verkkoyhteyttä, Wireless (WAC) ei ole käytettävissä.
- Langatonta yhteyttä ei voi muodostaa Wireless (WAC) -toiminnolla, jos käytössäsi oleva langaton reititin (tukiasema) käyttää WEP-salausta. Testaa jotakin toista yhteydenmuodostustapaa.

9 Paina ENTER, niin ruutuun tulee seuraava sivu.

□ iOS-laitteen asetusten jakaminen langattomasti

Jos valitset yhteydenmuodostuksen tavaksi "Wireless (WAC)", hyödynnä iOS-laitteesi verkkoasetusten jakotoimintoa. (Seuraavassa on esimerkki iOS 8-laitteen käytöstä.)

1 Valitse iOS-laitteesta tämä laite AirPlay-kaiuttimeksi. Tee valinta Wi-Fi-valikosta.

iOS (esimerkissä englanninkielinen versio)

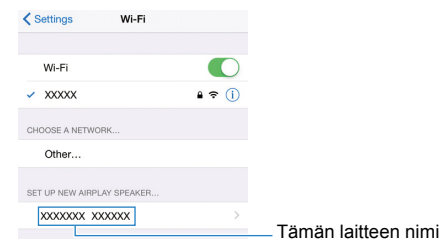

2 Valitse verkko (tukiasema), jonka asetukset haluat jakaa tämän laitteen kanssa.

iOS (esimerkissä englanninkielinen versio)

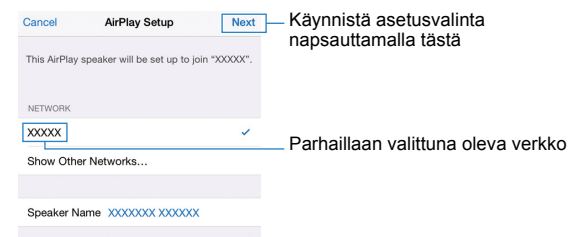

Kun jakotoiminto päättyy, tämä laite on muodostanut automaattisesti yhteyden valittuun verkkoon (tukiasemaan).

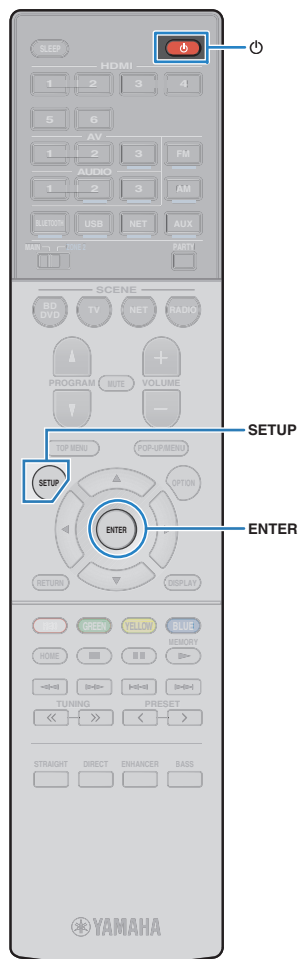

❑ iOS-laitteen asetusten jakaminen USB-kaapelin kautta

Jos valitset yhteydenmuodostuksen tavaksi “USB Cable”, jaa iOS-laitteesi asetukset tämän laitteen kanssa seuraavalla tavalla.

1 Kytke iOS-laite USB-liittimeen ja avaa iOS-laitteen näytön lukitus.

Tämä laite (edestä)

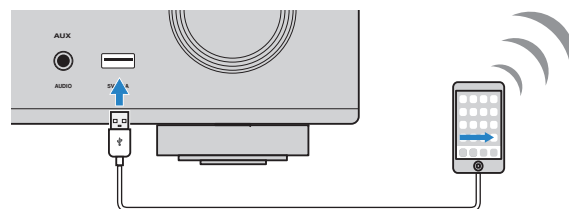

2 Paina kauko-ohjaimen ENTER-painiketta.

3 Napsauta iOS-laitteessa olevan viestin kohtaa “Allow” (salli).

Kun yhteydenmuodostus on päättynyt, “Completed” tulee TV-ruutuun.

4 Sulje valikko painamalla SETUP.

■ B: Yhteydenmuodostus WPS-painikkeella

Voit muodostaa langattoman yhteyden helposti painamalla WPS-painiketta.

1 Kytke tämä laite toimintatilaan painamalla (vahvistimen virtapainike).

2 Pidä painettuna etulevyn INFO (WPS) -painike yli kolmen sekunnin ajan.

“Press WPS button on Access Point” tulee etulevyn näyttöön.

3 Paina langattoman reitittimen (tukiaseman) WPS-painiketta.

Kun yhteydenmuodostus on päättynyt, “Completed” tulee etulevyn näyttöön.

Jos näkyviin tulee “Not connected”, toista uudestaan vaiheesta 1 tai käytä toista yhteydenmuodostustapaa.



- Langattoman reitittimen (tukiaseman) malli saattaa aiheuttaa sen, ettei tämä laite saa siihen yhteyttä. Yritä siinä tapauksessa uudelleen käyttämällä yhteydenmuodostustapaa Access Point Scan tai Manual Setting (s. 35).



- WPS-painikkeella käytettävän langattoman yhteyden asetukset voit määrittää “Setup”-valikon kohdassa “WPS Button (s. 35) .

WPS

WPS (Wi-Fi Protected Setup) on Wi-Fi Alliancen laatima standardi, jonka ansiosta kotiverkko on helppo määrittää.

1 2 3 4 5 6 7 8 9 10

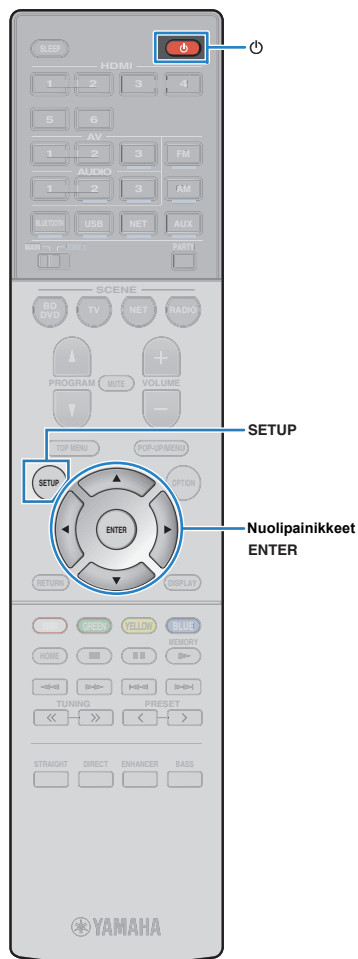

C: Muut yhteydenmuodostustavat

Jos langaton reititin (tukiasema) ei tue yhteydenmuodostusta WPS-painikkeella, noudata alla olevia ohjeita määrittääksesi langattoman verkon asetukset.

- 1 Kytke tämä laite toimintatilaan painamalla (vahvistimen virtapainike).
- 2 Kytke televisio toimintatilaan. Valitse televisiosta kanava, joka näyttää tämän laitteen kautta tulevan kuvasignaalin (HDMI OUT).



- Toimintojen ohjaus television kuvaruudun kautta on mahdollista vain, jos televisio on kytketty tähän laitteeseen HDMI-kaapelilla.

- 3 Paina SETUP-painiketta.
- 4 Valitse nuolipainikkeilla (Δ/∇) "Network" ja paina ENTER.
- 5 Valitse nuolipainikkeilla (Δ/∇) "Network Connection" ja paina ENTER.
- 6 Valitse nuolipainikkeilla ($\triangleleft/\triangleright$) kohta "Wireless (Wi-Fi)" ja paina ENTER.

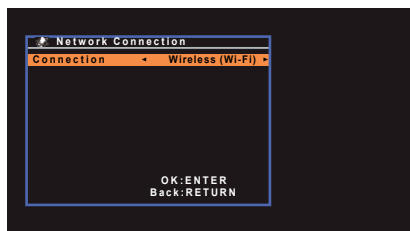

- 7 Valitse nuolipainikkeilla (Δ/∇) haluamasi yhteydenmuodostustapa ja paina ENTER.

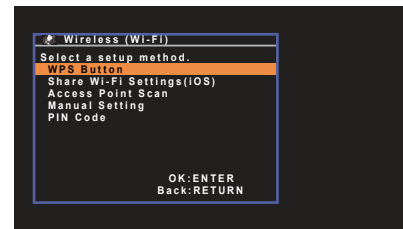

Valittavissa on seuraavat yhteydenmuodostustavat.

WPS Button	Voit määrittää WPS-painikkeella muodostettavan langattoman yhteyden asetukset televisioon avautuvien valikkojen kautta. Noudata televisioruutuun tulevia ohjeita.
Share Wi-Fi Settings(iOS)	Katso iOS-laiteasetusten jakaminen (s. 32).
Access Point Scan	Voit määrittää langattoman yhteyden asetukset etsimällä tukiasemaa. Lisätietoja asetuksista, Tukiaseman haku (s. 36).
Manual Setting	Voit määrittää langattoman yhteyden kirjoittamalla tarvittavat tiedot (kuten SSID) itse. Lisätietoja asetuksista, Langattoman verkkoyhteyden asetusten määrittäminen manuaalisesti (s. 37).
PIN Code	Voit määrittää langattoman yhteyden kirjoittamalla tämän laitteen PIN-koodin langattomaan reitittimeen (tukiasemaan). Tämä tapa on käytettävissä, jos langaton reititin (tukiasema) tukee WPS PIN-koodimenetelmää. Lisätietoja asetuksista, WPS PIN-koodi (s. 38).

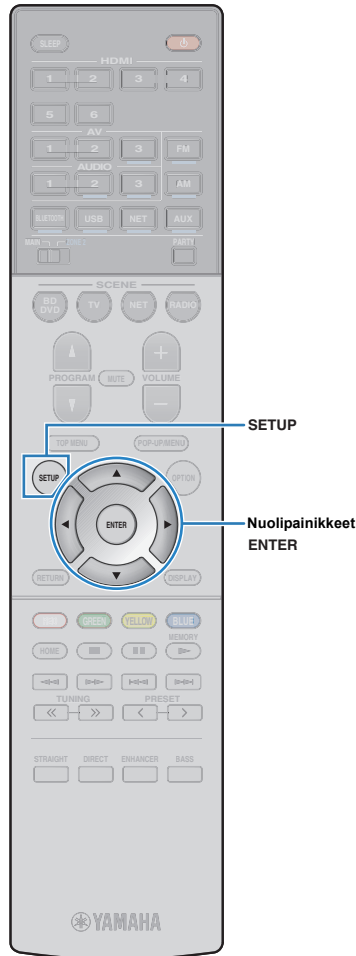

☐ Tukiaseman haku

Jos valitset yhteydenmuodostustavaksi "Access Point Scan", tämä laite alkaa etsiä tukiasemia. Jonkin ajan kuluttua televisoriin tulee luettelo käytettävissä olevista tukiasemista.

1 Valitse nuolipainikkeilla (Δ/∇) haluamasi tukiasema ja paina ENTER.

Television kuvaruutuun tulee langattoman yhteyden asetussivu.

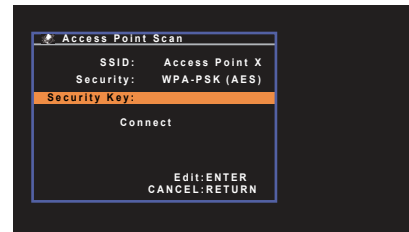

2 Paina ENTER-painiketta.

3 Kirjoita salasana nuolipainikkeilla ja ENTER-painikkeella.



Painikkeiden toiminnot

- [←]/[→]: Kursori vasemmalle / oikealle.
- [Aa]: Kirjasinkoko (iso/pieni kirjain).
- [BKSP]: Poistaa yhden merkin valittuna olevan merkin vasemmalta puolelta.
- [Space]: Lisää välilyönnin.
- [DEL]: Poistaa valittuna olevan merkin.

Valitse lopuksi "OK", kun haluat palata edelliselle sivulle.

4 Valitse nuolipainikkeilla (Δ/∇) "Connect" ja paina käynnistä yhteydenmuodostus painamalla ENTER.

Kun yhteydenmuodostus on päättynyt, "Completed" tulee TV-ruutuun.

Jos näkyviin tulee "Not connected", toista uudestaan vaiheesta 1 tai käytä toista yhteydenmuodostustapaa.

5 Sulje valikko painamalla SETUP.

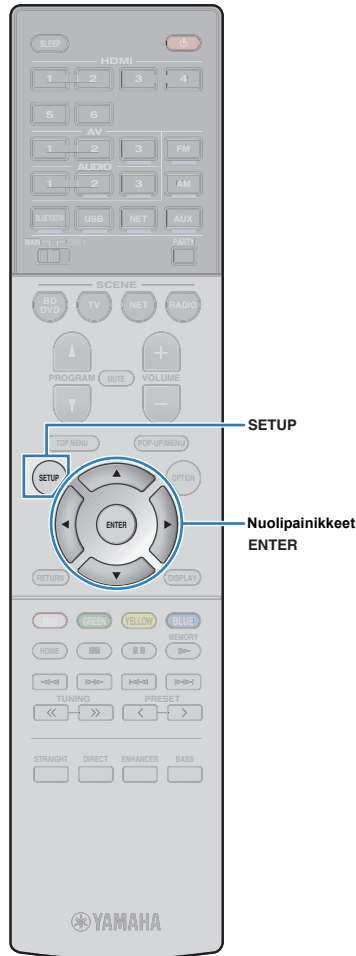

□ Langattoman verkkoyhteyden asetusten määrittäminen manuaalisesti

Jos valitset yhteydenmuodostustavaksi "Manual Setting", televisioruutuun tulee langattoman yhteyden asetusruutu.

Määritä oman verkkoasi SSID (verkon nimi), salausmenetelmä ja salasana.

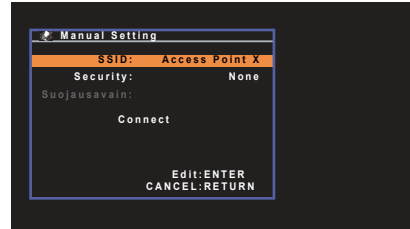

1 Valitse nuolipainikkeilla (Δ/▽) "SSID" ja paina ENTER.

2 Kirjoita tukiaseman SSID nuolipainikkeilla ja ENTER-painikkeella.



Valitse lopuksi "OK", kun haluat palata edelliselle sivulle.

3 Valitse nuolipainikkeilla (Δ/▽) "Security" ja nuolipainikkeilla (</>) haluamasi salaustapa.

Vaihtoehdot

None, WEP, WPA-PSK (AES), Mixed Mode



• Jos valitsit "None", yhteys ei välttämättä ole turvallinen, sillä tiedonsiirto ei tapahdu salatusti.

4 Valitse nuolipainikkeilla (Δ/▽) "Security Key" ja paina ENTER.



• Jos valitsit "None" vaiheessa 3, tätä kohtaa ei voi valita.

5 Valitse salasana nuolipainikkeilla ja ENTER-painikkeella.

Jos valitsit "WEP" vaiheessa 3, kirjoita 5- tai 13-merkkinen salasana tai 10 tai 26 heksadesimaalianumeroa.

Jos valitsit vaiheessa 3 muun kuin "WEP", kirjoita 8-63-merkkinen salasana tai 64 heksadesimaalimerkkiä.

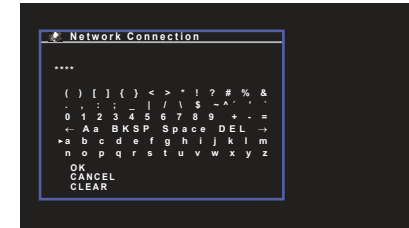

Valitse lopuksi "OK", kun haluat palata edelliselle sivulle.

6 Valitse nuolipainikkeilla (Δ/▽) "Connect" ja paina käynnistä yhteydenmuodostus painamalla ENTER.

Kun yhteydenmuodostus on päättynyt, "Completed" tulee TV-ruutuun.

Jos näkyviin tulee "Not connected", tarkasta, että olet kirjoittanut kaikki tiedot oikein, ja toista vaiheesta 1.

7 Sulje valikko painamalla SETUP.

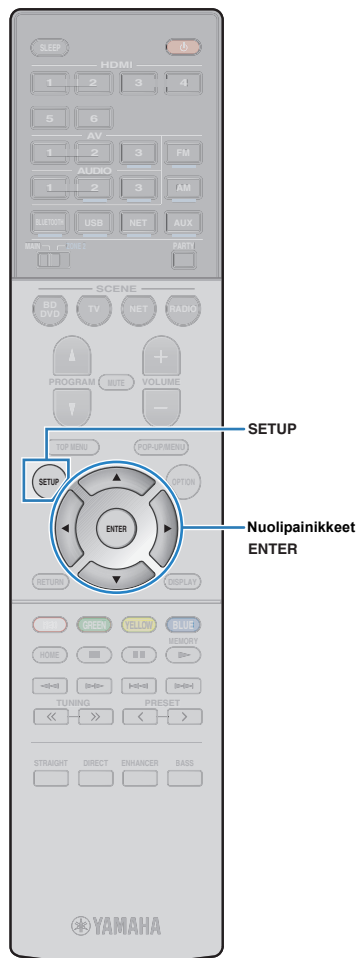

❑ WPS PIN-koodi

Jos valitset yhteydenmuodostustavaksi “PIN Code”, televisioruutuun tulee luettelo käytettävissä olevista tukiasemista.

1 Valitse nuolipainikkeilla (Δ/▽) haluamasi tukiasema ja paina ENTER.

Tämän laitteen PIN-koodi tulee televisioruutuun.

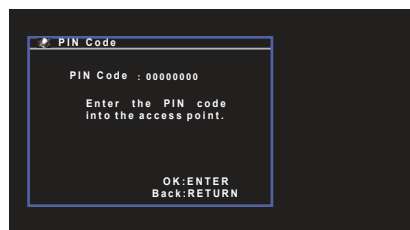

2 Kirjoita tämän laitteen PIN-koodi langattomaan reitittimeen (tukiasemaan).

Lisätietoja asetuksista on langattoman reitittimen (tukiaseman) käyttöohjeessa.

3 Paina ENTER, niin yhteydenmuodostus alkaa.

Kun yhteydenmuodostus on päättynyt, “Completed” tulee TV-ruutuun.

Jos näkyviin tulee “Not connected”, toista uudestaan vaiheesta 1 tai käytä toista yhteydenmuodostustapaa.

4 Sulje valikko painamalla SETUP.

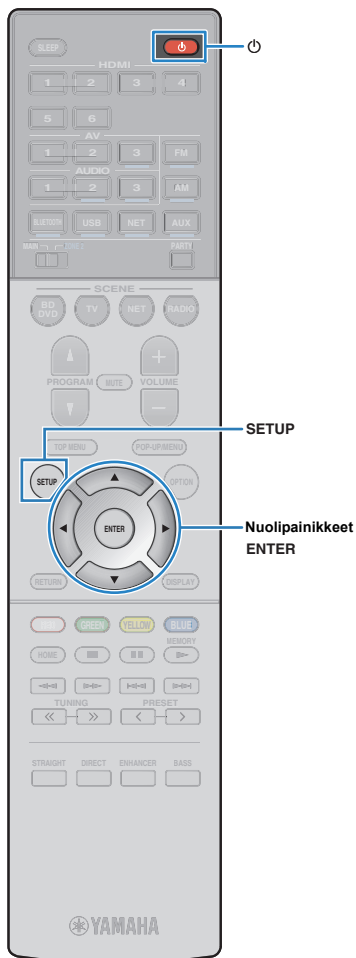

Yhteydenmuodostus mobiililaitteesta suoraan tähän laitteeseen (Wireless Direct)

Näin muodostat mobiililaitteesta suoran yhteyden tähän laitteeseen.



- Wireless Direct-yhteys ei välttämättä ole turvallinen, sillä tiedonsiirrolla ei ole vahvaa salausta. Tämä laite saattaa vastaanottaa toistokomentoja yhteyden muodostaneelta langattomalta laitteelta ilman lupaa.

- 1 Kytke tämä laite toimintatilaan painamalla  (vahvistimen virtapainike).**
- 2 Kytke televisio toimintatilaan. Valitse televisiosta kanava, joka näyttää tämän laitteen kautta tulevan kuvasignaalin (HDMI OUT).**
- 3 Paina SETUP-painiketta.**
- 4 Valitse nuolipainikkeilla (Δ/∇) "Network" ja paina ENTER.**
- 5 Valitse nuolipainikkeilla (Δ/∇) "Network Connection" ja paina ENTER.**
- 6 Valitse nuolipainikkeilla ($\triangleleft/\triangleright$) kohta "Wireless Direct" ja paina ENTER.**

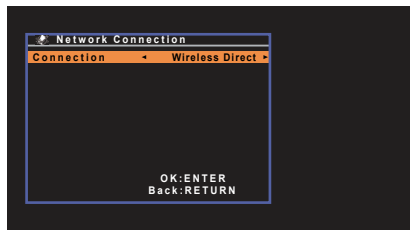

- 7 Valitse nuolipainikkeilla (Δ/∇) "Security" ja nuolipainikkeilla ($\triangleleft/\triangleright$) haluamasi salaustapa.**

Vaihtoehdot

None, WPA2-PSK (AES)



- Jos valitsit "None", yhteys ei välttämättä ole turvallinen, sillä tiedonsiirto ei tapahdu salatusti.

- 8 Valitse nuolipainikkeilla (Δ/∇) "Security Key" ja paina ENTER.**



- Jos valitsit "None" vaiheessa 7, tätä kohtaa ei voi valita.

- 9 Valitse salasana nuolipainikkeilla ja ENTER-painikkeella.**

Kirjoita 8-63-merkinen salasana tai 64 heksadesimaalinumeroa.



Valitse lopuksi "OK", kun haluat palata edelliselle sivulle.



- Ennen kuin jatkat seuraavaan vaiheeseen, kirjaa muistiin seuraavat tiedot. Tarvitset näitä tietoja, kun määrität mobiililaitteen Wi-Fi-asetukset.
 - Televisiuruudussa näkyvä SSID
 - Edellisessä kohdassa kirjoittamasi salaussavain

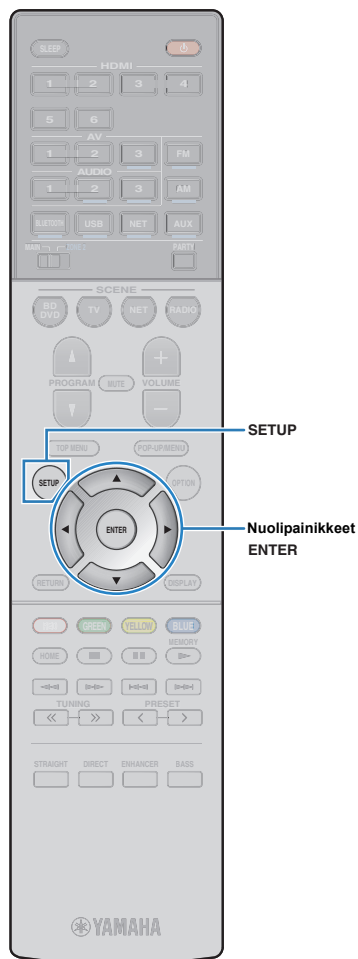

10 Valitse nuolipainikkeilla (Δ/▽) "Save" ja paina ENTER.

Asetukset on nyt tehty. Televisioruutuun tulee "Completed".
Määritä seuraavaksi mobiililaitteen Wi-Fi-asetukset.

11 Määritä mobiililaitteen Wi-Fi-asetukset.

Lisätietoja mobiililaitteen käytöstä ja asetuksista, ks. mobiililaitteen käyttöohjeet.

- ① Salli Wi-Fi-toiminto mobiililaitteesta.
- ② Valitse käytettävissä olevien tukiasemien listasta se SSID, joka näkyi vaiheessa 9.
- ③ Kun sinulta pyydetään salasanaa, kirjoita salasana, joka valittiin vaiheessa 9.

12 Sulje valikko painamalla SETUP.

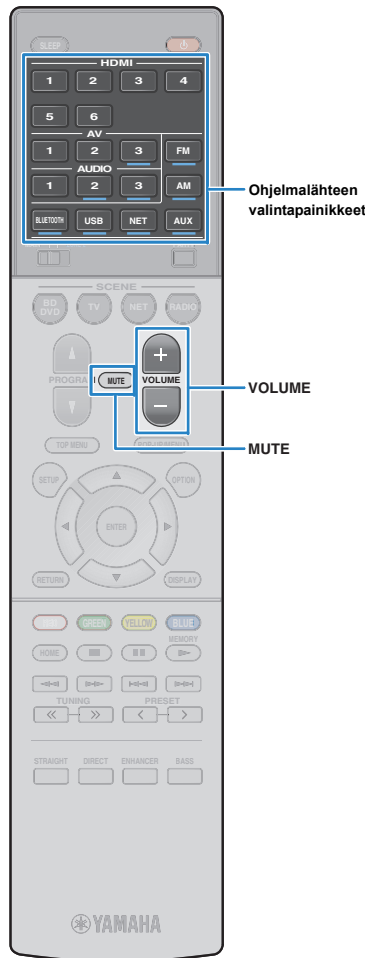

TOISTO

Toiston perustoiminnot

- 1 Kytke tähän laitteeseen kytketyt erillislaitteet (TV, DVD/BD-soitin jne.) toimintatilaan.**
- 2 Valitse ohjelmalähde ohjelmalähteen valintapainikkeilla.**
- 3 Käynnistä toisto erillislaitteesta tai valitse radiokanava.**
Lisätietoja erillislaitteen käyttöohjeessa.
Lisätietoja seuraavista toiminnoista:
 - FM/AM-radion kuuntelu (RX-S601) (s. 48)
 - DAB-radion kuuntelu RX-S601D (s. 52)
 - FM-radion kuuntelu (RX-S601D) (s. 56)
 - iPod-musiikin toisto (s. 61)
 - Musiikin toisto BLUETOOTH-laitteesta (s. 60)
 - USB-muistilaitteeseen tallennetun musiikin toisto (s. 66)
 - Musiikin toisto mediapalvelimelta (PC/NAS) s. 69
 - Internetradion kuuntelu (s. 72)
 - Ohjelman toisto AirPlay-yhteyden kautta (s. 64)
- 4 Säädä äänenvoimakkuus VOLUME-säätimellä.**



- Mykistä äänentoisto painamalla MUTE. Palauta ääni kuuluviin painamalla MUTE .
- Säädä äänen korkeita/matalia taajuuksia Option-valikossa (s. 81).

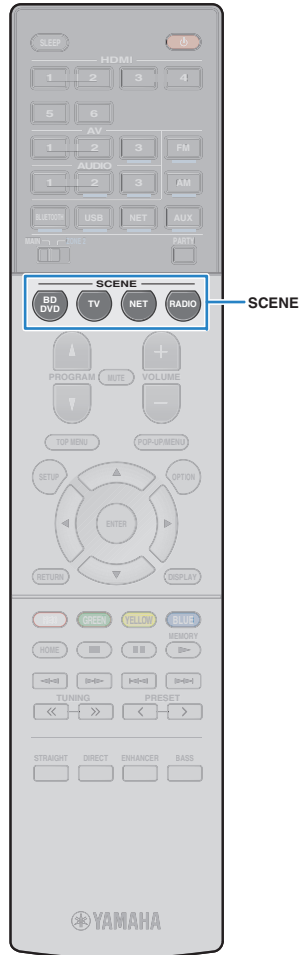

Ohjelmälähteen ja suosikkiasetusten valitseminen yhdellä painikkeella (SCENE)

SCENE-toimintasarjan avulla voit yhdellä painalluksella valita ohjelmälähteen, siihen sopivan äänikenttäohjelman ja Compressed Music Enhancer-toiminnon tilan (käytössä/ei käytössä).

SCENE-toimintasarjan valinta

1 Paina SCENE-painiketta.

Käyttöön valikoituvat kyseiseen toimintasarjaan valitut ohjelmälähde ja asetukset. Jos tämä laite on valmiustilassa, se kytkeytyy automaattisesti toimintatilaan.

Seuraavat asetukset on tallennettu valmiiksi kullekin SCENE-toimintasarjalle.

SCENE	BD DVD	TV	NET	RADIO
Ohjelmälähde	HDMI 1	AV 1	NET RADIO	TUNER
Äänentoisto-ohjelma	Sci-Fi	STRAIGHT	5ch Stereo	5ch Stereo
Compressed Music Enhancer	Off	On	On	On
SCENE-toimintasarjan toistokomento	On	On	Off	Off



- SCENE-toimintasarjan toistokomento (play) mahdollistaa sen, että televisio kytkeytyy automaattisesti toimintatilaan tai että tähän laitteeseen HDMI-kaapelilla kytketyn erillislaitteen toisto käynnistyy automaattisesti SCENE-toimintasarjan valinnan yhteydessä. Jos haluat sallia SCENE-toimintasarjan toistokomennon, valitse Setup-valikosta asetus "SCENE - On" (s. 92).

Scene-toimintasarjojen asetukset

1 Määritä Scene-toimintasarjoille haluamasi asetukset seuraavien ohjeiden mukaan.

- Valitse ohjelmälähde (s. 41)
- Valitse äänentoisto-ohjelma (s. 43)
- Salli/estä Compressed Music Enhancer (s. 47)

2 Pidä painettuna haluamasi SCENE-painike, kunnes "SET Complete" näkyy etulevyn näytössä.



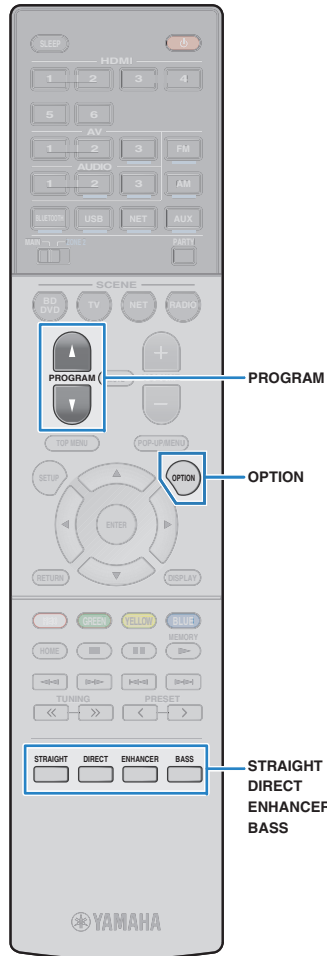

Ääniohjelman valinta

Tässä laitteessa on erilaisia ääniohjelmaa ja tiläänidekoodereita, joiden avulla voit toistaa ohjelmalähteitä niille sopivilla asetuksilla (äänikenttätehosteet, stereotoisto jne.).

☐ Haluan katsella kuvaa sisältävää ohjelmaa, esim. elokuvaa, TV-ohjelmaa tai peliä.

- Valitse ääniohjelma, joka sopii kyseiselle videolähteelle. Tee valinta painelemalla PROGRAM-painiketta (s. 44).

☐ Haluan kuunnella musiikkilähdettä tai toistaa ääntä stereona.

- Valitse ääniohjelma, joka sopii musiikin tai stereoäänien toistoon. Tee valinta painelemalla PROGRAM-painiketta (s. 45).

☐ Haluan kuunnella 2-kanavaisen ohjelmalähteen äänen monikanavaisena.

- Valitse tiläänidekooderi "Option" -valikosta (s. 80).

☐ Haluan kuulla muokkaamattoman äänen ja tallenteen alkuperäiset äänikanavat.

- Valitse käyttöön suora dekodaus painamalla STRAIGHT (s. 46)

☐ Haluan nauttia mahdollisimman puhtaasta äänestä.

- Valitse käyttöön suora toisto painamalla DIRECT (s. 47).

Toiminto vähentää muista piireistä aiheutuva kohinaa, jotta voit nauttia hifi-äänestä.

☐ Haluan nauttia tavallista tehokkaammista bassoäänistä.

- Valitse käyttöön "Extra Bass"-toiminto painamalla BASS (s. 47).

☐ Haluan kuunnella pakattua musiikkia.

- Käynnistä "Compressed Music Enhancer"-toiminto painamalla ENHANCER (s. 47).

Toiminto mahdollistaa BLUETOOTH-laitteeseen tai USB-muistilaitteeseen tallennetun pakatun musiikin nautinnollisen toiston, koska äänimaisema syvenee ja levenee (s. 47).



- Jokaiselle tuloliittimelle voidaan määrittää jokin ääniohjelma.

- Kun laite toistaa audiosignaalia, jonka näytetaajuus on yli 96 kHz, käyttöön valikoituu automaattisesti suora dekodaus (s. 46).

- Etulevyn näytön ilmaisimista voit tarkastaa, mitkä kaiuttimet toistavat ääntä juuri tällä hetkellä (s. 9).

Stereoäänikentät (CINEMA DSP 3D)



Tässä laitteessa on useita erilaisia ääniohjelmiä, jotka hyödyntävät Yamahan yksinoikeudella käyttämää DSP-teknologiaa (CINEMA DSP 3D). Niiden avulla voit helposti luoda huoneeseesi äänikentän, joka on kuin oikeassa elokuvateatterissa tai konserttisalissa, ja nauttia luonnollisista stereoäänikentistä.

Äänentoisto-ohjelman ryhmä



- Äänikentätehosteen voimakkuutta voit säätää "Option"-valikon kohdassa "DSP Level" (s. 81).
- Jos haluat käyttää tavallista CINEMA DSP 3D Mode -toimintoa, valitse Setup-valikosta asetus CINEMA DSP (s. 93) - Off.

Elokuville sopivat ääniohjelmat (MOVIE)

Seuraavat ääniohjelmat sopivat erityisesti videolähteille, kuten elokuville, televisio-ohjelmille ja peleille.

Standard	Tilääänikenttää korostava mutta Dolby Digital- ja DTS-äänen tai muuta monikanavaäänen akustista sijoittelua sumentamaton ohjelma. Suunniteltu ihanteellisen elokuvateatterin pohjalta, jossa upeat kaiut suuntautuvat kuuntelijan paikalle joka suunnasta, myös takaa.
Spectacle	Ison elokuvaproduktion mahtava ääni. Laajakuvaan sopiva laaja äänikenttä. Laaja dynamiikka-alue, joka ylittää hiljaisista yksityiskohdista voimakkaisiin räjähdysiin.
Sci-Fi	Uusimpien Sci-Fi- ja erikoistehoste-elokuvien tarkkaan harkittu äänimaisema. Elokuvan ehdoilla luodut virtuaaliset äänitilat erottelevat selkeästi dialogin, äänitehosteet ja taustamusiikin.
Adventure	Toiminta- ja seikkailuelokuville optimoitu äänikenttäohjelma. Jälkikaiunta on hillittyä, ja molemmille sivuille yltävä laaja tilan tuntu on korostettuna. Äänimaisema on voimakas ja leveä vasemmalle ja oikealle. Rajallinen syvyys luo selkeän ja vahvan tilan, mutta säilyttää samalla äänten selkeyden ja kanavaerottelun.
Drama	Moniin elokuvaan sopiva vakaa äänimaisema: aina vakavista draamoista musikaaleihin ja komedioihin. Jälkikaiunta on hillittyä, mutta sopivan stereofonista. Äänitehosteissa ja taustamusiikissa on lievä kaiku, joka ei häiritse dialogin selkeyttä. Pitkään kuuntelu ei aiheuta kuunteluväsymystä.

Mono Movie	Ohjelma on tarkoitettu monoäänisten videolähteiden toistoon (esim. vanhat elokuvat). Tunnelma on kuin hyvässä vanhassa elokuvateatterissa. Ohjelma luo miellyttävän tilan ja syvyyden lisäämällä alkuperäiseen ääneen leveyttä ja sopivan jälkikaiun.
Sports	Urheiluohjelmat ja monet viihdeohjelmat saavat livetunnelman tuntua. Urheilulähetyksessä selostajan ääni kuuluu selvästi keskeltä, stadionin tunnelma välittyy realistisena kauempaa kantautuvan yleisön äänen mukana.
Action Game	Ihanteellinen toimintapeleille, kuten auto- ja kamppailupeleille. Tehosteiden luoma todellisuuden tunnelma saa pelaajan tuntemaan olevansa toiminnan keskipisteessä, jolloin on helpompi keskittyä. Käytä tätä ohjelmaa yhdessä Compressed Music Enhancer-äänentoistotavan kanssa, niin äänikenttä tulee entistäkin dynaamisempi ja voimakkaampi.
Roleplaying Game	Ihanteellinen rooli- ja seikkailupeleille. Lisää äänikentän syvyyttä luonnollisen ja realistisen taustamusiikin, erikoistehosteiden ja erilaisten tilanteiden dialogin toistoa varten. Käytä tätä ohjelmaa yhdessä Compressed Music Enhancer-äänentoistotavan kanssa, niin äänikenttä tulee entistäkin selkeämpi ja tilantuntu lisääntyy.

■ Musiikille sopivat ääniohjelmat (MUSIC)

Seuraavat ääniohjelmat sopivat parhaiten musiikin kuunteluun.

Hall in Munich	Ohjelma jäljittelee noin 2500 paikan konserttisalia Münchenissä. Salissa on tyylikäs puusisustus. Hieno, kaunis jälkikaiunta laajenee syväksi, rauhoittavaksi äänimaisemaksi. Kuuntelupaikkasi on salin keskiosassa vasemmalla.
Hall in Vienna	1700-paikkainen, keskikokoinen suorakaiteen muotoinen perinteinen konserttisali Wienissä. Salin pylväät ja koristeelliset pintakuviot luovat erittäin monimutkaista äänen jälkikaiuntaa. Ääni on täyteläinen ja syvä.
Chamber	Laaja, kuin korkeakattoisen palatsisalin äänikenttä. Miellyttävä kaiku sopii hienostuneeseen musiikkiin ja esimerkiksi kamarimusiikkiin.
Cellar Club	Liveklubin matala katto ja kotoisa tunnelma. Realistinen live-äänikenttä on tehokas, kuuntelija tuntee istuvansa pienen lavan edessä.
The Roxy Theatre	Los Angelesin suosittu rock-klubin (460 paikkaa) äänikenttä. Kuuntelupaikkasi on salin keskiosassa vasemmalla.
The Bottom Line	New Yorkin kuuluisan The Bottom Line-jazzklubin äänikenttä aivan lavan edestä. Saliin mahtuu 300 kuulijaa. Ääni on aito ja elävä.
Music Video	Pop-, rock- ja jazzkonserttien videotaltiointiin äänimaisema, joka kuulostaa kuin olisit itse paikalla. Nautit livetunnelmasta, koska lavalla ihmisäänen ja soolosoittajien kirkkaus korostuu ja etuäänikenttä korostaa rytmisoittimien ääntä. Tilääniäntä tuo kuuluviin ison konserttisalin.

■ Stereoäänentoistoon sopivat ääniohjelmat (STEREO)

Voit valita stereotoiston.

2ch Stereo	Yhdistää monikanavaisen tallenteen kaikki äänikanavat kahteen kanavaan. Kun vahvistimeen tulee monikanavaääntä, vahvistin yhdistää kaikki äänikanavat kahteen kanavaan ja ohjaa ne vasempaan ja oikeaan etukaiuttimeen (tämä ohjelma ei hyödynnä CINEMA DSP -toimintoa).
5ch Stereo	Stereoäänien toisto kaikkien kaiuttimien kautta. Jos tallenteessa on monikanavaääni, vahvistin yhdistää kaikki äänikanavat kahteen kanavaan ja toistaa sen kaikista kaiuttimista. Ohjelma laajentaa hyvän kuuntelun alueen kokoa. Äänikentästä tulee laajempi ja kattavampi. Sopii esimerkiksi juhlien taustamusiikiksi.



- CINEMA DSP 3D (s. 44) ja Virtual CINEMA DSP (s. 45) eivät toimi, jos valittuna on "2ch Stereo" tai "5ch Stereo".

■ Äänikenttäohjelmat ilman takakaiuttimia (Virtual CINEMA DSP)

Jos valitset jonkin ääniohjelman (ei 2ch Stereo tai 5ch Stereo), vaikka takakaiuttimia ei ole kytketty, tämä laite luo automaattisesti tilääniäntä etukaiuttimien avulla.

■ Tilääniäntä kuuntelu huonetilan etuosaan sijoitetulla viidellä kaiuttimella (Virtual CINEMA FRONT)

Voit nauttia tilääniäntä, vaikka sijoittaisit takakaiuttimet huonetilan etuosaan.

■ Tilääniäntä kuuntelu kuulokkeilla (SILENT CINEMA)

SILENT™
CINEMA

Voit kuunnella stereokuulokkeilla tilääniäntä tai äänikenttätehosteita, aivan kuten monikanavajärjestelmän kaiuttimista. Kytke kuulokkeet PHONES-liittimeen ja valitse käyttöön ääniohjelma tai tilääniäntädekooderi.

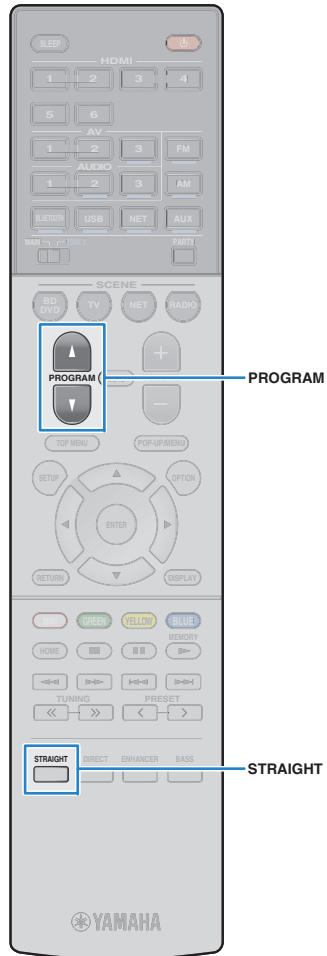

Äänen kuuntelu muokkaamattomana (STRAIGHT)

Voit toistaa ohjelmälähteitä ilman äänen käsittelyä äänikenttätehosteilla.

Tallenteen äänikanavien toisto muokkaamattomana (suora dekodaus)

Jos valitset äänentoistotavaksi "STRAIGHT", 2-kanavainen stereoääni (kuten CD-tallenne) kuuluu vain vasemmasta ja oikeasta etukaiuttimesta ja monikanavaisen äänen äänikanavat toistuvat nimiensä mukaisista kaiuttimista ilman lisäkäsittelyä.

1 Paina STRAIGHT-painiketta.

Suora dekodaus valikoituu käyttöön/pois käytöstä joka painalluksella.



2-kanavaisen ohjelman toisto monikanavaisena (tilaäänidekooderi)

Tilaäänidekooderin avulla saat käsittelemätöntä monikanavaääntä 2-kanavaisesta ohjelmälähteestä. Kun laitteeseen tulee monikanavaääntä, toisto tapahtuu kuten suorassa dekodauksessa.

Lisätietoja dekodeereista Glossary (s. 118).

1 Valitse tilaäänidekooderi painelemalla PROGRAM.

Aiemmin valittu tilaäänidekooderi on valittuna. Voit vaihtaa tilaäänidekooderia "Sur.Decode"-asetuskohdasta (s. 80) "Option" -valikossa.

SUR. DECODE" tulee näkyviin



DDPro Logic	Dolby Pro Logic-dekooderi, joka sopii kaikille ohjelmälähteille.
DDPLII Movie	Dolby Pro Logic II-dekooderi, joka sopii elokuville.
DDPLII Music	Dolby Pro Logic II-dekooderi, joka sopii musiikille.
DDPLII Game	Dolby Pro Logic II-dekooderi, joka sopii peliohjelmille.
Neo: 6 Cinema	DTS Neo: 6-dekooderi, joka sopii elokuville.
Neo: 6 Music	DTS Neo: 6-dekooderi, joka sopii musiikille.



- Tilaäänien dekodeerin asetuksia voit säätää "Setup"-valikon kohdassa "DSP Parameter" (s. 93).



Puhdas äänentoisto (Direct-toisto)

Kun Direct-toiminto on käytössä, laite toistaa valitsemasi äänen niin, että signaalin käsittelypiirit (kuten etulevyn näyttö) aiheuttavat mahdollisimman vähän kohinaa. Tällöin pääset nauttimaan tasokkaasta hifi-äänestä.

1 Paina DIRECT-painiketta.

Direct-toiminto valikoituu käyttöön/pois käytöstä joka painalluksella.



- Seuraavia toimintoja ei voi käyttää silloin, kun Direct-toiminto on valittu käyttöön:
 - Ääniohjelman valinta
 - Sävynsäätö
 - Kuvaruutu- ja Option-valikon käyttö
 - Tietueiden tarkastelu etulevyn näytössä (kun toimintoja ei käytetä)

Basson tehostus (Extra Bass)

Extra Bass mahdollistaa bassoäänien tehostamisen riippumatta siitä, minkä kokoiset ovat etukaiuttimet ja onko käytössä subwoofer.

1 Paina BASS.

Extra Bass-toisto kytkeytyy käyttöön/pois käytöstä joka painalluksella.



- Myös "Extra Bass"-kohdasta (s. 89, Setup"-valikossa) voit määrittää Extra Bass-toiminnon käyttöön/pois käytöstä.

Pakatun musiikin äänenlaadun parantaminen (Compressed Music Enhancer)

compressed music ENHANCER

Compressed Music Enhancer luo äänen syvyyttä ja leveyttä. Saat nauttia dynaamisesta äänestä, joka muistuttaa ääntä sellaisena kuin se oli ennen pakkausta. Tätä toimintatilaa voi käyttää samanaikaisesti minkä tahansa muun ääniohjelman kanssa.

1 Paina ENHANCER-painiketta.

Compressed Music Enhancer-toisto kytkeytyy käyttöön/pois käytöstä joka painalluksella.

"ENHANCER" tulee näkyviin.



- Compressed Music Enhancer ei vaikuta seuraaviin äänilähteisiin.
 - Signaalin näytetaajuus on yli 48 kHz
 - Teräväpiirtoäänen suoratoisto (High-definition audio)



- Myös "Enhancer"-kohdasta (s. 81, Option"-valikossa) voit määrittää Compressed Music Enhancer-toiminnon käyttöön/pois käytöstä.

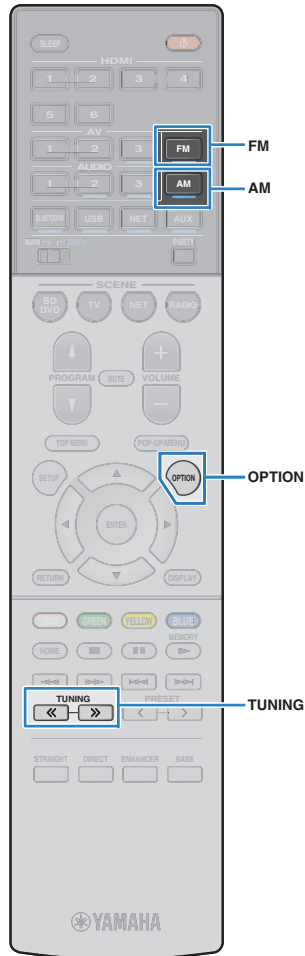

FM/AM radion kuuntelu (RX-S601)

Voit valita radiokanavan kuuluviin näppäilemällä virittimeen asemataajuuden tai valitsemalla muistiin tallentamasi radioaseman.



- Radiotaajuudet riippuvat siitä, missä maassa ja millä alueella laitetta käytetään. Tämän ohjeen kuvissa on Ison-Britannian ja Euroopan malleissa käytössä oleva viritysalue.
- Jos radiolähetyksen kuuluvuus on heikko, muuta FM/AM-antennien suuntausta.

Taajuuden valintatarkkuus

[mallit Asia, General]

Taajuuden valintatarkkuuden perusasetuksena on FM-alueella 50 kHz ja AM-alueella 9 kHz. Voit tarvittaessa vaihtaa tarkkuuksiksi 100 kHz (FM) ja 10 kHz (AM).

- 1 Kytke tämä laite valmiustilaan.
- 2 Pidä painettuna etulevyn STRAIGHT-painike, ja paina sitten  (virta) -painiketta.

 (virta)

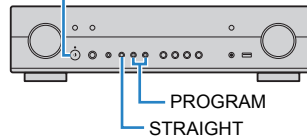

- 3 Painele PROGRAM, kunnes valittuna on TU.



- 4 Valitse STRAIGHT-painikkeella kohta FM100/AM10.

- 5 Kytke laite valmiustilaan painamalla  (virta)-painiketta. Kytke se sitten uudelleen toimintatilaan.

Viritystaajuuden valinta

- 1 Valitse taajuusalue painamalla FM tai AM.

“TUNER” valikoituu ohjelmalähteeksi. Sen jälkeen näkyviin tulee parhaillaan valittuna oleva taajuus.



- 2 Valitse TUNING-painiketta painelemalla viritystaajuus.

Käynnistä automaattinen asemahaku pitämällä painike painettuna noin yhden sekunnin ajan.



“TUNED” tulee näkyviin, kun laite vastaanottaa radiolähetystä.

“STEREO” tulee näkyviin, kun laite vastaanottaa stereosignaalia.



- Voit valita FM-lähetysten vastaanottotavaksi "Stereo" (stereoääni) tai "Mono" (monoääni) valikkokohdasta FM Mode (s. 80) (valikossa Option). Monoäänien valinta käyttöön saattaa parantaa heikosti kuuluvan FM-radiosignaalin kuuluvuutta.
- Voit kuunnella erillislaitteen toistamaa videosignaalia radion kuuntelun aikana, jos valitset videoliittimen Option-valikon kohdasta "Video Out" (s. 83).

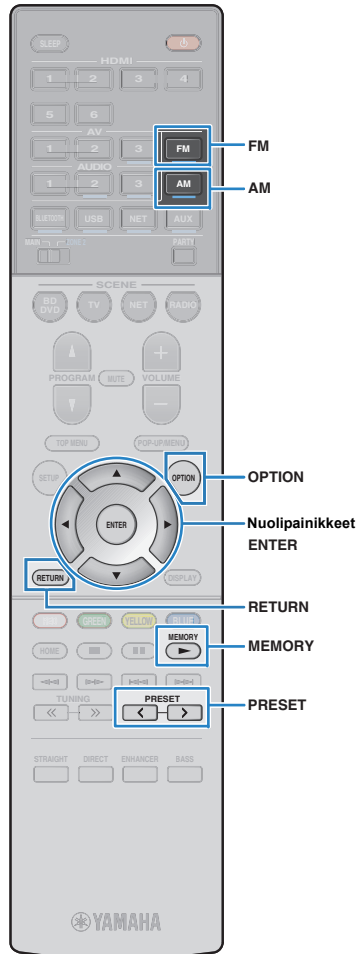

Radioasemien tallentaminen muistipaikoille (muistipaikat)

Voit tallentaa laitteen muistiin 40 radioasemaa. Kun olet tallentanut asemat laitteen muistiin, voit hakea ne helposti kuuluviin muistipaikkameroiden avulla.

■ Asemien automaattitallennus (Auto Preset)

Anna laitteen hakea ja tallentaa voimakassignaaliset FM-asemat (enintään 40 asemaa).



- Tallenna AM-radioasemat itse, ohjeet kohdassa Radioaseman tallennus muistipaikalle manuaalisesti.
- Vain mallit UK ja Europe Automaattihaku (Auto Preset) tallentaa muistipaikoille vain RDS (Radio Data System)-asemat.

1 Valitse FM- tai AM-painikkeella ohjelmälähteeksi "TUNER".

2 Paina OPTION-painiketta.

3 Valitse nuolipainikkeilla kohta "Auto Preset".

4 Käynnistä Auto Preset-automaattivalinta painamalla ENTER.

Tallennus alkaa 5 sekunnin kuluessa. Jos painat ENTER, tallennus alkaa heti.

"SEARCH" näkyy haun aikana Auto Preset



Muistipaikknumero, johon ensimmäinen asema



- Jos haluat muuttaa muistipaikkamerua, josta automaattinen tallennus aloittaa asemien tallentamisen, valitse PRESET-painikkeella tai nuolipainikkeilla (Δ/∇) muistipaikknumero 5 sekunnin kuluessa vaiheen 4 jälkeen (kun "READY" näkyy näytössä) ja paina ENTER (tai odota 5 sekuntia).
- Peru Auto Preset-automaattivalinta painamalla RETURN.

Kun Auto Preset-automaattihaku loppuu, "FINISH" tulee näkyviin ja "Option"-valikko sulkeutuu automaattisesti.



■ Radioaseman tallennus muistipaikalle manuaalisesti

Valitse asemat itse ja tallenna ne muistipaikoille.

1 Viritä haluamasi radioasema kuuluviin kohdan Viritystaajuuden valinta (s. 48) ohjeiden mukaisesti.

2 Pidä painettuna MEMORY yli kahden sekunnin ajan.

Ensimmäisellä tallennuskerralla asema tallentuu automaattisesti muistipaikalle "01". Seuraavaksi tallentamasi asema tallentuu ensimmäiselle vapaalle muistipaikalle.



Muistipaikknumero



- Jos haluat valita muistipaikan, jolle asema tallentuu, paina MEMORY-painiketta kerran aseman virittämisen jälkeen, valitse sitten muistipaikknumero PRESET -painikkeilla ja paina uudestaan MEMORY.



"Empty" (tyhjä muistipaikka) tai tallentamasi taajuus

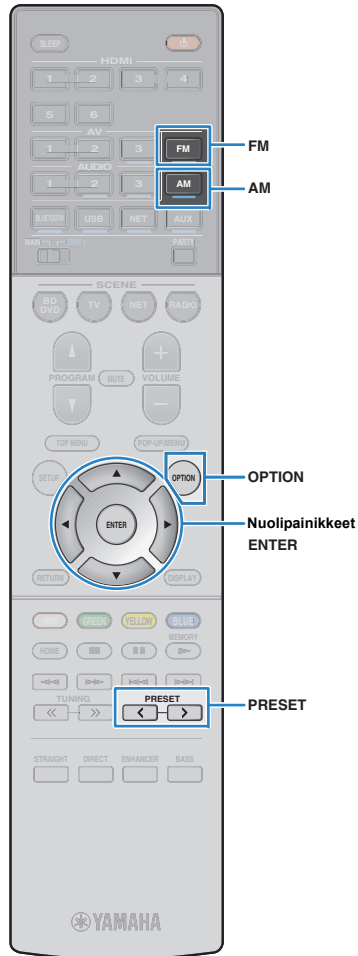

■ Muistissa olevan aseman kuuntelu

Viritä tallennettu asema kuuluviin valitsemalla aseman muistipaikknumero.

- 1 Valitse FM- tai AM-painikkeella ohjelmalähteeksi "TUNER".
- 2 Valitse radioasema painelemalla PRESET.



• "No Presets" tulee näyttöön, jos muistissa ei ole asemia.

■ Muistipaikan tyhjentäminen

Poista tallennettu radioasema muistipaikalta.

- 1 Valitse FM- tai AM-painikkeella ohjelmalähteeksi "TUNER".
- 2 Paina OPTION-painiketta.
- 3 Valitse nuolipainikkeilla kohta "Clear Preset" ja paina ENTER.



- 4 Valitse nuolipainikkeilla (Δ/▽) tyhjennettävä muistipaikka. Paina sitten ENTER.



Tyhjennettävä muistipaikka

Kun muistipaikka on tyhjennetty, näkyviin tulee ensin "Cleared", sitten seuraava täytetty muistipaikka.



- 5 Toista vaihetta 4, kunnes haluamasi muistipaikat on tyhjennetty.
- 6 Sulje valikko painamalla OPTION.

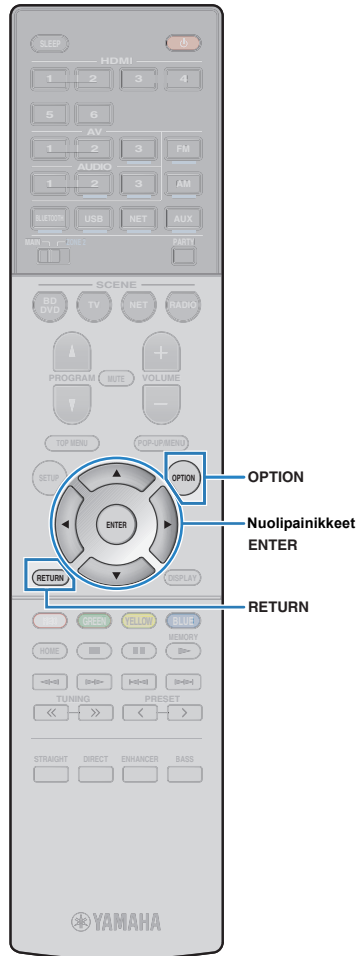

RDS (Radio Data System) -viritin

Vain mallit UK ja Europe

Radio Data System (RDS) on FM-radioasemien tiedonsiirtojärjestelmä, joka on käytössä jo monessa maassa. Tämä laite pystyy vastaanottamaan erilaista Radio Data System-dattaa, kuten "Program Service", "Program Type", "Radio Text" ja "Clock Time", kun se vastaanottaa Radio Data System -lähetyistä.

RDS (Radio Data System) -tietojen valinta

1 Viritä RDS (Radio Data System) -asema kuuluviin.



- Suosittellemme, että käytät Auto Preset-automaattihakua ja -tallennusta RDS (Radio Data System) -asemien viritämiseksi (s. 49).

2 Paina etulevyn INFO (WPS) -painiketta. Näyttötietue vaihtuu joka painalluksella.



Tietueen nimi

Tietueen sisältämä tieto tulee näkyviin n. 3 sekunnin kuluttua.



Tietue

Program Service	Radioaseman nimi
Program Type	Nykyinen ohjelmatyyppe
Radio Text	Tietoa radio-ohjelmasta
Clock Time	Kellonaika
DSP Program	Äänentoistotapa
Audio Decoder	Dekooderin nimi
Frequency	Taajuus



- "Program Service," "Program Type," "Radio Text" ja "Clock Time" eivät tule näkyviin, ellei radioasema läheta RDS (Radio Data System) -tietoja.

Automaattiset liikennetiedotteet

Kun ohjelmalähteenä on "TUNER", laite vastaanottaa liikennetiedotteita automaattisesti. Ota toiminto käyttöön seuraavien ohjeiden avulla.

1 Kun ohjelmalähteenä on TUNER, paina OPTION.

2 Valitse nuolipainikkeilla kohta "Traffic Program" (TrafficProgram) ja paina ENTER.

Liikennetiedoteasemien haku alkaa 5 sekunnin kuluessa. Jos painat ENTER, haku alkaa heti.



- Käynnistä haku nykyisestä taajuudesta ylöspäin/alaspäin nuolipainikkeilla (Δ/∇), kun näytössä on "READY".
- Jos haluat perua haun, paina RETURN.
- Suluissa olevat tekstit viittaavat etulevyn näytön tietueisiin.

Seuraava tietue näkyy n. 3 sekunnin ajan haun päätyttyä.



Liikennetiedoteasema (taajuus)



- "TP Not Found" tulee näkyviin 3 sekunniksi, jos laite ei löytänyt yhtään liikennetiedoteasemaa.

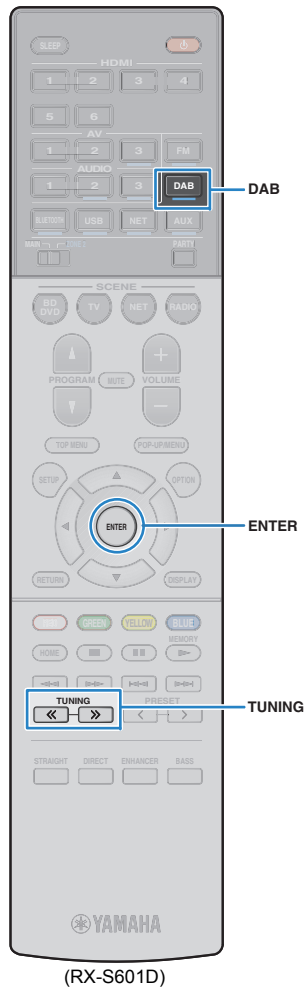

(RX-S601D)

DAB-radioaset (RX-S601D)

DAB (Digital Audio Broadcasting) uses digital signals for clearer sound and more stable reception compared to analog signals. The unit can also receive DAB+ (an upgraded version of DAB) that allows for more stations using MPEG-4 audio codec (AAC+), which has a more efficient transmission method.



- The unit supports Band III (174 to 240 MHz) only.
- Be sure to check the DAB coverage in your area in that not all areas are currently being covered. For a list of nationwide DAB statuses and worldwide DAB frequencies, check WorldDMB online at <http://www.worlddab.org/>.



- For details on the antenna connection, see "Connecting the radio antennas" (s. 23).

Preparing the DAB tuning

Before tuning into DAB radio stations, follow the procedure below to perform an initial scan.

1 Press DAB to select the DAB band.

The following message appears on the front panel if you have not performed an initial scan yet.



2 Press ENTER to start an initial scan.



When the initial scan finishes, the unit automatically tunes into the first DAB radio station as stored in station order.



- If no DAB radio stations are found by an initial scan, the message in Step 1 appears again. Press ENTER to start an initial scan again.
- You can check reception strength of each DAB channel label (s. 55).
- To perform an initial scan again after some DAB radio stations are stored, select "Init Scan" (s. 81) in the "Option" menu. If you perform an initial scan again, the DAB radio stations currently registered to the preset numbers will be cleared.

Selecting a DAB radio station for reception

You can select a DAB radio station from the stations stored by the initial scan.

1 Press DAB to select the DAB band.

2 Press TUNING repeatedly to select a DAB radio station.



- "Off Air" appears when the selected DAB radio station is currently not available.
- When the unit is receiving a secondary station, "2" appears next to "DAB".

Secondary station



- You can watch videos input from external devices while listening to radio by selecting the video input jack in "Video Out" (s. 83) in the "Option" menu.

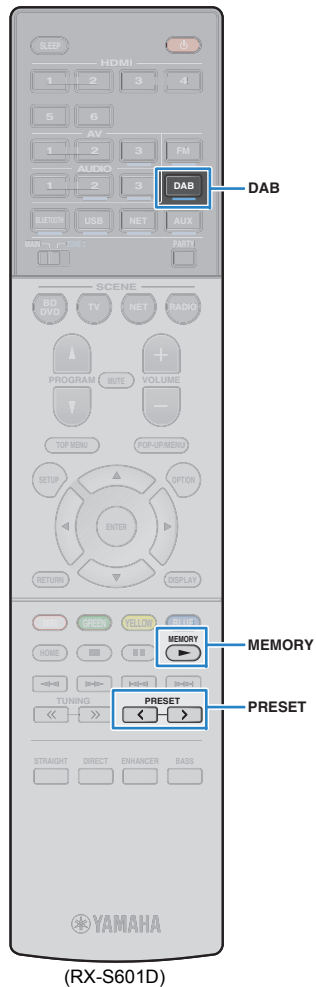

Registering favorite DAB radio stations (presets)

You can register up to 40 DAB radio stations as presets. Once you have registered stations, you can easily tune into them by selecting their preset numbers.



- You can register up to 40 favorite radio stations each for DAB and FM bands.

■ Registering a DAB radio station as presets

Select a DAB radio station and register it to a preset number.

1 Follow “Selecting a DAB radio station for reception” (s. 52) to tune into the desired DAB radio station.

2 Hold down MEMORY for more than 2 seconds.

The first time that you do register a station, the selected radio station will be registered to the preset number “01”. Thereafter, each radio station you select will be registered to the next empty (unused) preset number after the most recently registered number.



Preset number



- To select a preset number for registering, press MEMORY once after tuning into the desired DAB radio station, press PRESET to select a preset number, and then press MEMORY again.



“Empty” (not in use) or “Overwrite?” (in use)

■ Selecting a preset DAB radio station

Tune into a registered DAB radio station by selecting its preset number.

- Press DAB to select the DAB band.
- Press PRESET repeatedly to select the desired DAB radio station.



- “No Presets” appears when no DAB radio stations are registered.

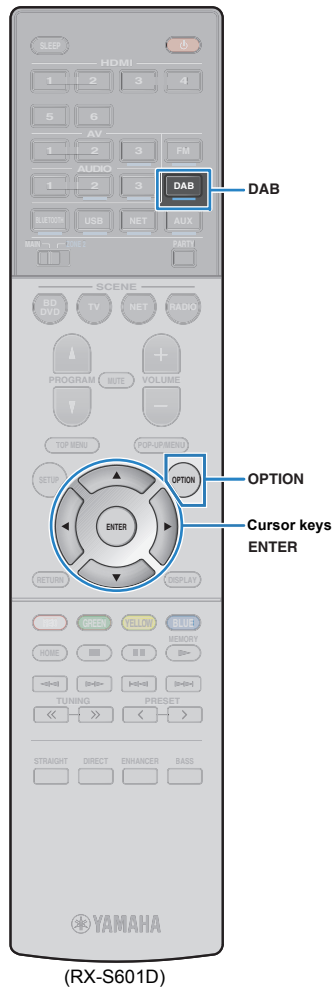

■ Clearing preset DAB radio stations

Clear DAB radio stations registered to the preset numbers.

- 1 Press DAB to select the DAB band.
- 2 Press OPTION.
- 3 Use the cursor keys to select “Clear Preset” and press ENTER.



- 4 Use the cursor keys (Δ/∇) to select a preset station to be cleared and press ENTER.



Preset station to be cleared

If the preset station is cleared, “Cleared” appears and then the next in-use preset number is displayed.



- 5 Repeat step 4 until all desired preset stations are cleared.
- 6 To exit from the menu, press OPTION.

Displaying the DAB information

The unit can receive various types of DAB information when it is tuned into a DAB radio station.

- 1 Tune into the desired DAB radio station.
- 2 Press INFO (WPS) on the front panel.

Each time you press the key, the displayed item changes.



Item name

About 3 seconds later, the corresponding information for the displayed item appears.



Information

Service Label	Station name
DLS (Dynamic Label Segment)	Information on the current station
Ensemble Label	Ensemble name
Program Type	Station genre
Date And Time	Current date and time
Audio Mode	Audio mode (monaural/stereo) and bit rate
CH Label/Freq.	Channel label and frequency
Signal Quality	Signal reception quality (0 [none] to 100 [best])
DSP Program	Sound mode name
Audio Decoder	Decoder name



- Some information may not be available depending on the selected DAB radio station.

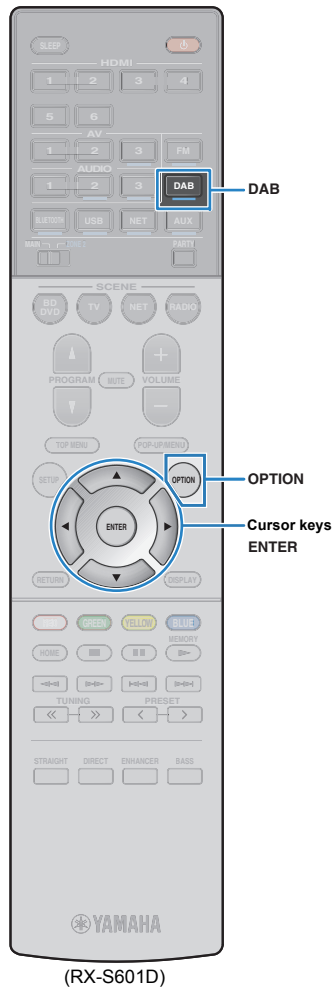

Checking reception strength of each DAB channel label

You can check reception strength of each DAB channel label (0 [none] to 100 [best]).

- 1** Press DAB to select the DAB band.
- 2** Press OPTION.
- 3** Use the cursor keys to select “Tune Aid” and press ENTER.
- 4** Use the cursor keys (</>) to select the desired DAB channel label.



- 5** To exit from the menu, press OPTION.

DAB frequency information

The unit supports Band III (174 to 240 MHz) only.

Frequency	Channel label	Frequency	Channel label
174.928 MHz	5A	208.064 MHz	9D
176.640 MHz	5B	209.936 MHz	10A
178.352 MHz	5C	211.648 MHz	10B
180.064 MHz	5D	213.360 MHz	10C
181.936 MHz	6A	215.072 MHz	10D
183.648 MHz	6B	216.928 MHz	11A
185.360 MHz	6C	218.640 MHz	11B
187.072 MHz	6D	220.352 MHz	11C
188.928 MHz	7A	222.064 MHz	11D
190.640 MHz	7B	223.936 MHz	12A
192.352 MHz	7C	225.648 MHz	12B
194.064 MHz	7D	227.360 MHz	12C
195.936 MHz	8A	229.072 MHz	12D
197.648 MHz	8B	230.784 MHz	13A
199.360 MHz	8C	232.496 MHz	13B
201.072 MHz	8D	234.208 MHz	13C
202.928 MHz	9A	235.776 MHz	13D
204.640 MHz	9B	237.488 MHz	13E
206.352 MHz	9C	239.200 MHz	13F



FM-radion kuuntelu (RX-S601D)

Voit valita FM-radiokanavan kuuluviin näppäilemällä aseman viritystaajuuden tai valitsemalla muistiin tallennetun radioaseman.

Viritystaajuuden valinta

1 Valitse FM-kaista painamalla FM.



2 Valitse TUNING-painiketta painelemalla viritystaajuus.

TUNING: Suurempi/pienempi taajuus. Käynnistä automaattinen asemahaku pitämällä painike painettuna noin yhden sekunnin ajan.



"TUNED" tulee näkyviin, kun laite vastaanottaa FM-radiolähetystä.

"STEREO" tulee näkyviin, kun laite vastaanottaa stereosignaalia.



- Voit valita FM-lähetysten vastaanottotavaksi "Stereo" (stereoääni) tai "Mono" (monoääni) valikkokohdasta FM Mode (s. 80) (Option-valikossa). Monoäänen valinta käyttöön saattaa parantaa heikosti kuuluvan FM-radiosignaalin kuuluvuutta.
- Voit kuunnella erillislaitteen toistamaa videosignaalia radion kuuntelun aikana, jos valitset videoliittimen Option-valikon kohdasta "Video Out" (s. 83).

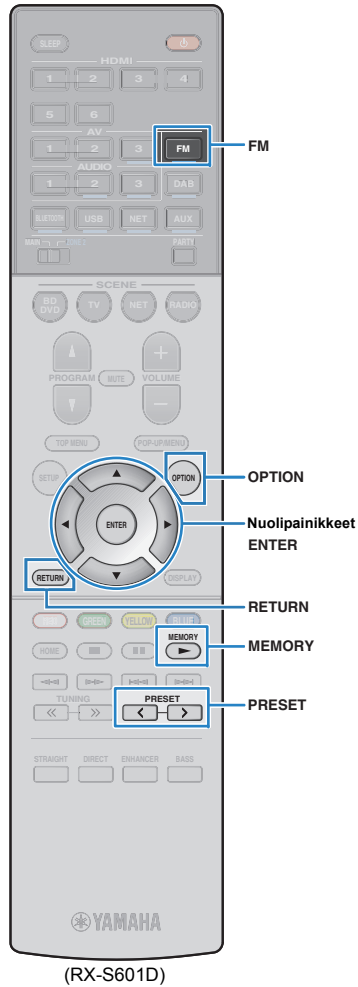

FM-radioasemien tallentaminen muistipaikoille (muistipaikat)

Voit tallentaa laitteen muistiin 40 FM-radioasemaa. Kun olet tallentanut asemat laitteen muistiin, voit hakea ne helposti kuuluviin muistipaikkameroiden avulla.



- Voit tallentaa laitteen muistiin 40 radioasemaa sekä DAB- että FM-alueelta.

■ FM-asemien automattitallennus (Auto Preset)

Anna laitteen hakea ja tallentaa voimakassignaaliset FM-asemat (enintään 40 asemaa).



- Vain mallit UK ja Europe
Automaattihaku (Auto Preset) tallentaa muistipaikoille vain RDS (Radio Data System)-asemat.

- 1 Valitse FM-kaista painamalla FM.
- 2 Paina OPTION-painiketta.
- 3 Valitse nuolipainikkeilla kohta "Auto Preset".



- 4 Käynnistä Auto Preset-automaattivalinta painamalla ENTER.

Tallennus alkaa 5 sekunnin kuluessa. Jos painat ENTER, tallennus alkaa heti.

"SEARCH" näkyy haun aikana Auto Preset



Muistipaikknumero, johon ensimmäinen asema tallentuu



- Jos haluat muuttaa muistipaikknumeroa, josta automaattinen tallennus aloittaa asemien tallentamisen, valitse PRESET-painikkeella tai nuolipainikkeilla (Δ/∇) muistipaikknumero 5 sekunnin kuluessa vaiheen 4 jälkeen (kun "READY" näkyy näytössä) ja paina ENTER (tai odota 5 sekuntia).
- Peru Auto Preset-automaattivalinta painamalla RETURN.

Kun Auto Preset-automaattihaku loppuu, "FINISH" tulee näkyviin ja "Option"-valikko sulkeutuu automaattisesti.



■ FM-radioaseman tallennus muistipaikalle manuaalisesti

Valitse FM-radioasemat itse ja tallenna ne muistipaikoille.

- 1 Viritä haluamasi FM-asema kuuluviin kohdan Viritystaajuuden valinta (s. 48) ohjeiden mukaisesti.
- 2 Pidä painettuna MEMORY yli kahden sekunnin ajan. Ensimmäisellä tallennuskerralla FM-radioasema tallentuu automaattisesti muistipaikalle "01". Seuraavaksi tallentamasi asema tallentuu ensimmäiselle vapaalle muistipaikalle.



Muistipaikknumero



- Jos haluat valita muistipaikan, jolle asema tallentuu, paina MEMORY-painiketta kerran aseman virittämisen jälkeen, valitse sitten muistipaikknumero PRESET -painikkeilla ja paina uudestaan MEMORY.



"Empty" (tyhjä muistipaikka) tai tallentamasi taajuus

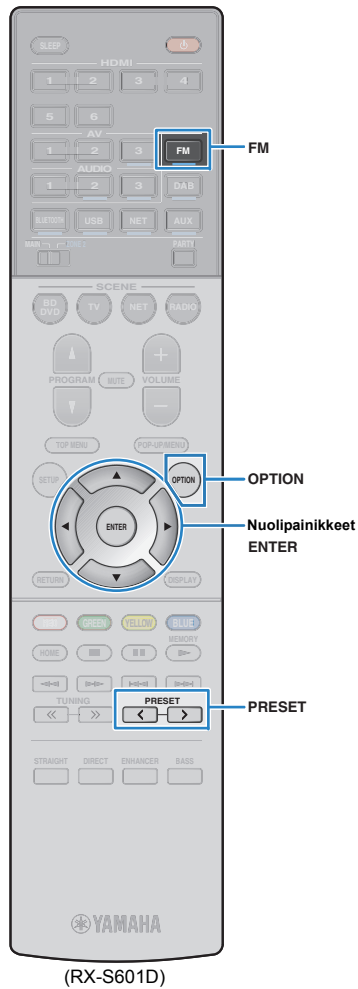

■ Muistissa olevan FM-aseman kuuntelu

Viritä tallennettu FM-radioasema kuuluviin valitsemalla aseman muistipaikknumero.

- 1 Valitse FM-kaista painamalla FM.
- 2 Valitse FM-radioasema painelemalla PRESET.



• "No Presets" tulee näyttöön, jos muistissa ei ole FM-asemia.

■ FM-asemien poistaminen muistipaikoilta

Poista tallennettu FM-radioasema muistipaikalta.

- 1 Valitse FM-kaista painamalla FM.
- 2 Paina OPTION-painiketta.
- 3 Valitse nuolipainikkeilla kohta "Clear Preset" ja paina ENTER.



- 4 Valitse nuolipainikkeilla (Δ/▽) tyhjennettävä muistipaikka. Paina sitten ENTER.



Tyhjennettävä muistipaikka

Kun muistipaikka on tyhjennetty, näkyviin tulee ensin "Cleared", sitten seuraava täytetty muistipaikka.



- 5 Toista vaihetta 4, kunnes haluamasi muistipaikat on tyhjennetty.
- 6 Sulje valikko painamalla OPTION.

RDS (Radio Data System) -viritin

Vain mallit UK ja Europe

Radio Data System (RDS) on FM-radioasemien tiedonsiirtojärjestelmä, joka on käytössä jo monessa maassa. Tämä laite pystyy vastaanottamaan erilaista Radio Data System-dataa, kuten "Program Service", "Program Type," "Radio Text" ja "Clock Time", kun se vastaanottaa Radio Data System -lähetyistä.

Radio Data System-tiedot näkyviin

1 Viritä RDS (Radio Data System) -asema kuuluviin.



- Suosittellemme, että käytät Auto Preset-automaattihakua ja -tallennusta RDS (Radio Data System) -asemien viritämiseksi (s. 57).

2 Paina etulevyn INFO (WPS) -painiketta.

Näyttötietue vaihtuu joka painalluksella.



Tietueen nimi

Tietueen sisältämä tieto tulee näkyviin n. 3 sekunnin kuluttua.



Tietue

Program Service	Radioaseman nimi
Program Type	Nykyinen ohjelmatyyppi
Radio Text	Tietoa radio-ohjelmasta
Clock Time	Kellonaika
DSP Program	Äänentoistotapa
Audio Decoder	Dekooderin nimi
Frequency	Taajuus



- "Program Service," "Program Type," "Radio Text" ja "Clock Time" eivät tule näkyviin, ellei radioasema lähetä RDS (Radio Data System) -tietoja.

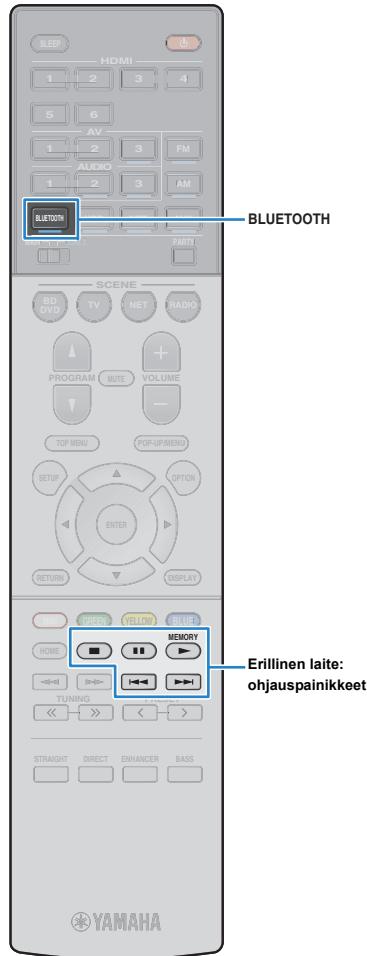

Musiikin toisto BLUETOOTH

Voit soittaa musiikkia, joka on tallennettu BLUETOOTH-laitteeseen (kuten älypuheliimeen).



Tämä laite



BLUETOOTH-laitte
(kuten älypuhelin)



- Jos haluat käyttää BLUETOOTH-toimintaa, valitse "Bluetooth"-asetuskohtaan (s. 101) (Setup-valikossa) asetus "On".



- Lisätietoja toistokelpoisista BLUETOOTH-laitteista, ks. s. 120.

BLUETOOTH-laitteen musiikin toisto tämän laitteen kautta

Muodosta seuraavien ohjeiden avulla BLUETOOTH-yhteys BLUETOOTH-laitteen (kuten älypuhelimien) ja tämän laitteen välille ja kuuntele BLUETOOTH-laitteeseen tallennettua musiikkia tämän laitteen kautta.



- Tämä laite ei tue videotointia BLUETOOTH-yhteyden kautta.

1 Valitse Bluetooth ohjelmalähteeksi painamalla BLUETOOTH.

2 Valitse BLUETOOTH-laitteesta tämä laite käytössä olevien laitteiden listasta.

Yhteys muodostuu BLUETOOTH-laitteen ja tämän laitteen välille.

Jos laite vaatii salasanan, kirjoita numerosarja "0000".

3 Valitse BLUETOOTH-laitteesta kappale ja käynnistä toisto.

Toistonäkymä (artistin, albumin ja kappaleen nimi) näkyy televisiossa.



- Jos tämä laite tunnistaa aiemmin kytkettynä olleen BLUETOOTH-laitteen, tämä laite muodostaa yhteyden automaattisesti BLUETOOTH-laitteeseen vaiheen 1 jälkeen. Jos haluat muodostaa BLUETOOTH-yhteyden johonkin toiseen laitteeseen, katkaise ensin nykyinen BLUETOOTH-yhteys.
- Katkaise BLUETOOTH-yhteys yhdellä seuraavista tavoista.
 - Katkaise yhteys BLUETOOTH-laitteesta.
 - Valitse tämän laitteen ohjelmalähteeksi muu kuin Bluetooth.
 - Valitse "Disconnect"-asetus "Audio Receive"-asetuskohtaan (s. 87, Setup-valikossa).
- Voit ohjata toistoa myös kauko-ohjaimen erillislaitteen ohjauspainikkeilla (katso kauko-ohjaimen kuva vasemmassa palstassa).

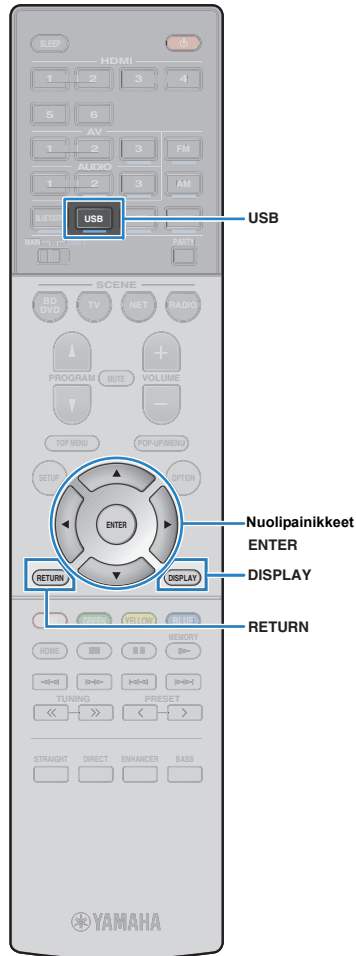

Musiikin toisto iPod-laitteesta

Voit toistaa iPod-laitteeseen tallentamaasi musiikkia tämän laitteen kautta, jos kytket iPod-laitteen tähän laitteeseen sen mukana toimitetulla USB-kaapelilla.

Voit toistaa iPod-laitteen musiikkia myös muilla tavoilla. Lisätietoja seuraavilla sivuilla:

- Ohjelman toisto AirPlay-yhteyden kautta (s. 64)
- BLUETOOTH-laitteeseen tallennetun musiikin toisto (s. 60)
- AV CONTROLLER (s.7)



- Et voi toistaa iPod-videoita tämän laitteen kautta.



- Lisätietoja toistokelpoisista iPod-laitteista, ks. "Supported devices and file formats" (s. 120).

Kytkeä iPod

Kytke iPod tähän laitteeseen USB-kaapelilla (toimitettu iPodin mukana).

- 1 Kytke USB-kaapeli iPod-laitteeseen.
- 2 Kytke USB-kaapeli USB-liittimeen.

Tämä laite (edestä)

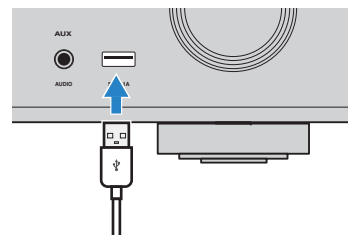

- iPod latautuu ollessaan kytkettynä tähän laitteeseen. Vaikka kytket tämän laitteen valmiustilaan iPodin latauksen aikana, iPodin lataus jatkuu (enintään 4 tuntia). Jos "Network Standby"-asetuskohdassa (s. 100) ("Setup"-valikossa) on asetus "On", lataus jatkuu rajoituksetta.



- Irrota iPod USB-liittimestä, ellei sitä käytetä.

iPod-ohjelman toisto

Käynnistä toisto iPodista ja ohjaa sitä seuraavien ohjeiden mukaan.

Voit ohjata iPodia television kuvaruutuun avattavan valikon kautta.



- Toimintojen ohjaus television kuvaruudun kautta on mahdollista vain, jos televisio on kytketty tähän laitteeseen HDMI-kaapelilla. Muussa tapauksessa ohjaa toimintoja etulevyn näytön kautta tai suoraan iPodista (iPodin helppo käyttötila) (s. 63).
- Alaviiva "_" näkyy sellaisten merkien tilalla, joita tämä laite ei pysty näyttämään.

1 Valitse USB ohjelmalähteeksi painamalla USB.

Selailunäkymä (s. 62) näkyy television kuvaruudulla.



- Kun iPod-laitteen toisto on käynnissä, toistonäkymä tulee näkyviin.

2 Valitse kohta nuolipainikkeilla ja paina ENTER.

Kun valitset kappaleen, toisto käynnistyy ja toistonäkymä tulee näkyviin (s. 62).



- Palaa edelliselle valikkosivulle painamalla RETURN.
- Valitse selailunäkymä/toistonäkymä/ei näkymää painelemalla DISPLAY.
- Jos haluat valita toistettavan tiedoston ja ohjata toistoa suoraan iPodista, ota käyttöön iPodin helppo käyttötila (s. 63).

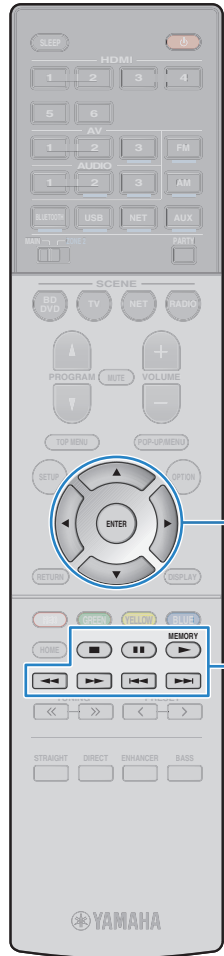

■ Browse - Selailunäkymä



1 Listan otsikko

2 Kappalelista

Lista iPodin sisällöstä. Valitse kohta nuolipainikkeilla ja vahvista valinta painamalla ENTER.

3 Kohteen numero/kokonaislukumäärä

4 Toimintatilan ilmaisimet

Tämänhetkiset uusinta/satunnaistoiston asetukset (s. 63) ja toiston tila (toisto, tauko, jne.).

5 Ohjausvalikko

Paina nuolipainiketta (▷) ja valitse sitten asetuskohdan nuolipainikkeilla (△/▽). Vahvista painamalla ENTER.

Kuvake	Toiminto
	Siirtyy 10 sivua taaksepäin.
	Siirtyy listan edelliselle sivulle.
	Siirtyy listan seuraavalle sivulle.
	Siirtyy 10 sivua eteenpäin.
	Siirtyy toistonäkymään.



- Kursorilla valittu sisältökohta näkyy etulevyn näytössä.

■ Playback - Toistonäkymä



1 Toimintatilan ilmaisimet

Tämänhetkiset uusinta/satunnaistoiston asetukset (s. 63) ja toiston tila (toisto, tauko, jne.).

2 Toistotiedot

Tuo näkyviin näkyviin seuraavat tiedot: artistin, albumin ja kappaleen nimi, toistoon kulunut aika/kappaleen kesto.

Ohjaa toistoa seuraavilla kauko-ohjaimen painikkeilla.

Erillislaitteen ohjauspainikkeet	Toiminto
	Jatkaa toistoa keskeytykskohdasta.
	Lopettaa toiston.
	Keskeyttää toiston väliaikaisesti.
	Hyppy taakse/eteen.
	Haku taaksepäin/eteenpäin niin kauan, kun painike on painettuna.



- Parhailaan toistuvan sisällön nimi näkyy etulevyn näytöstä. Vaihda näkyvää tietuetta painamalla INFO (s. 79).

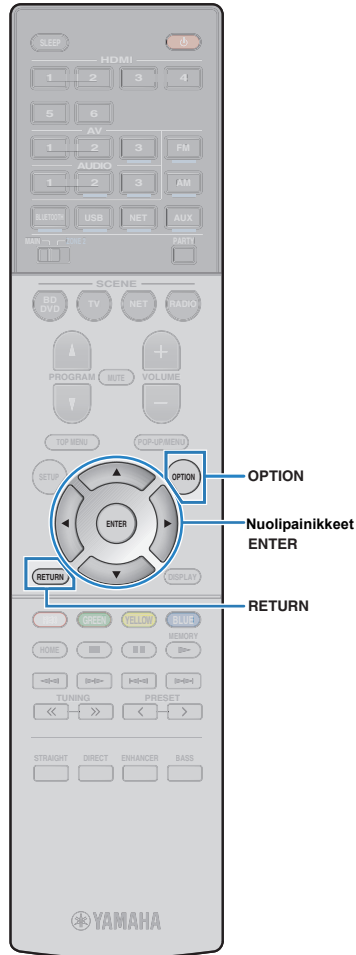

■ Ohjaus iPodin kautta (helppo käyttö)

1 Paina **OPTION**.

2 Valitse **"iPod Mode"** nuolipainikkeilla ja paina **ENTER**.

Television kuvaruututietue häviää, ja iPodia voi ohjata sen omilla painikkeilla.

Jos haluat palauttaa käyttöön ohjauksen television kuvaruudun kautta, valitse "iPod Mode" ja paina uudelleen **ENTER**.

3 Käynnistä toisto iPodin toiminnoilla.

■ Uusinta- ja satunnaistoisto

Voit muuttaa iPodin satunnais- ja uusintatoiston asetuksia.



- Helpo ohjauksen aikana voit määrittää uusinta/satunnaistoiston asetukset suoraan iPodista.

1 Kun ohjelmälähteenä on **USB**, paina **OPTION**.

2 Valitse nuolipainikkeilla kohta **"Repeat"** (Repeat) tai **"Shuffle"** (Shuffle) ja paina **ENTER**.



- Palaa edelliseen näkymään painamalla **RETURN**.
- Suluissa olevat tekstit viittaavat etulevyn näytön tietueisiin.

3 Valitse asetus nuolipainikkeilla (</>).

Asetuskohta	Asetus	Toiminto
	Off (Off)	Lopettaa uusintatoiston.
Repeat (Repeat)	One (One)	Uusintatoistaa parhaillaan toistuvan kappaleen. tulee television kuvaruutuun.
	All (All)	Kaikkien kappaleiden uusintatoisto. tulee television kuvaruutuun.
	Off (Off)	Lopettaa satunnaistoiston.
Shuffle (Shuffle)	Songs (Songs)	Toistaa kappaleet satunnaisessa järjestyksessä. tulee television kuvaruutuun.
	Albums (Albums)	Toistaa albumit satunnaisessa järjestyksessä. tulee television kuvaruutuun.

4 Sulje valikko painamalla **OPTION**.

Ohjelman toisto: AirPlay

AirPlay-toiminto mahdollistaa iTunesin tai iPhone/iPad/iPod Touch-laitteen musiikin toiston verkon välityksellä.

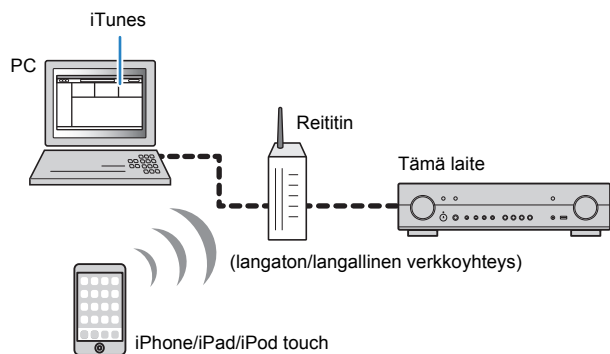

- Voidaksesi käyttää tätä toimintoa on tämän laitteen ja tietokoneen tai iPodin oltava kytkettyinä samaan reitittimeen (s. 24). Voit tarkastaa tälle laitteelle määritetyt verkkoasetukset (kuten IP-osoitteen) "Information"-asetuskohdassa (s. 99, Setup"-valikossa).
- Ellei iPod tunnista tätä laitetta, tarkasta verkkotoimintaympäristö (s. 24).



- Tässä luvussa laitteita "iPod touch", "iPhone" ja "iPad" kutsutaan nimellä "iPod." "iPod" tarkoittaa "iPod touch"-, "iPhone"- ja "iPad"-laitteita, ellei toisin mainita.
- Lisätietoja tuetuista iPod-laitteista, katso: Supported devices and file formats (s. 120).

Musiikin toisto iTunes-palvelusta/iPod-laitteesta

Tämä laite pystyy toistamaan musiikkia iTunesista/iPodista.

1 Kytke tämä laite toimintatilaan. Käynnistä iTunes tietokoneesta tai avaa iPodin toistonäkymä.

Jos iTunes/iPod tunnistaa tämän laitteen, näkyviin tulee AirPlay-kuvake (📺).

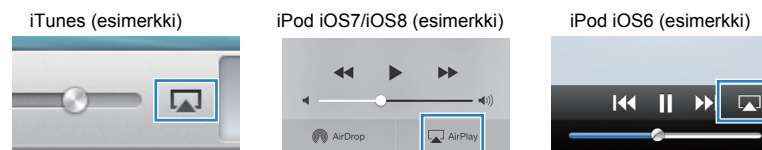

- Ellei kuvake näy, tarkista, että laite ja tietokone/iPod on kytketty reitittimeen oikein.

2 Tee valinta iTunesissa/iPodissa: napsauta (näpätty) AirPlay-kuvaketta ja valitse tämä laite (tämän laitteen verkkonimi) ääntä toistavaksi laitteeksi.

3 Valitse kappale ja käynnistä toisto.

Tämä laite valitsee automaattisesti ohjelmalähteeksi "AirPlay" ja käynnistää toiston. Toistonäkymä näkyy television kuvaruudulla.



- Toiston ohjaus television kuvaruudun kautta on mahdollista vain, jos televisio on kytketty tähän laitteeseen HDMI-kaapelilla.

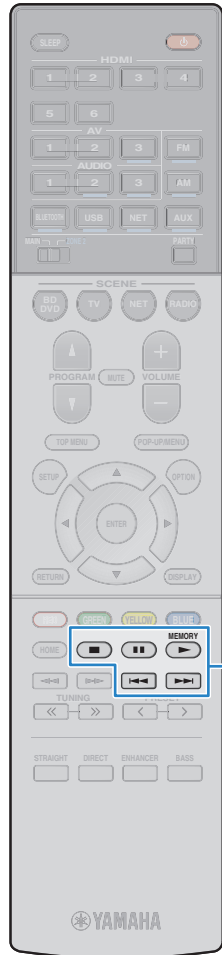

Erillislaitteen ohjauspainikkeet



- Jos haluat, että tämä laite käynnistyy automaattisesti toimintatilaan, kun käynnistät toiston iTunesista/iPodista, valitse "Network Standby"-asetuskohtaan (s. 100, "Setup"-valikossa) asetus "On".
- Voit muuttaa tämän laitteen verkkonimeä, joka näkyy iTunesissa/iPodissa. Tee se "Network Name"-asetuskohdasta (s. 100, "Setup"-valikossa).
- Voit säätää laitteen äänenvoimakkuutta iTunesin/iPodin kautta toiston aikana. Jos haluat estää äänenvoimakkuuden säädön iTunes/iPod-laitteen säätimillä, valitse Volume Interlock (Interlock)-asetuskohtaan (Option-valikossa, s. 83) asetus "Off".

Varoitus

- Jos äänenvoimakkuutta säädetään iTunesista/iPodista, toistuvan ohjelman äänenvoimakkuus voi muuttua odottamattoman suureksi. Tämä laite ja/tai kaiuttimet voivat mennä rikki. Jos äänenvoimakkuus kasvaa yllättäen toiston aikana, lopeta heti toisto iTunesista/iPodista.

■ Playback - Toistonäkymä



1 Toiston merkivalo

2 Toistotiedot

Tuo näkyviin näkyviin seuraavat tiedot: artistin, albumin ja kappaleen nimi, toistoon kulunut aika/kappaleen kesto.

Ohjaa toistoa seuraavilla kauko-ohjaimen painikkeilla.

Erillislaitteen ohjauspainikkeet	Toiminto
▶	Jatkaa toistoa keskeytykskohdasta.
■	Lopettaa toiston.
II	Keskeyttää toiston väliaikaisesti.
I◀◀	Hyppy taakse/eteen.
▶▶I	

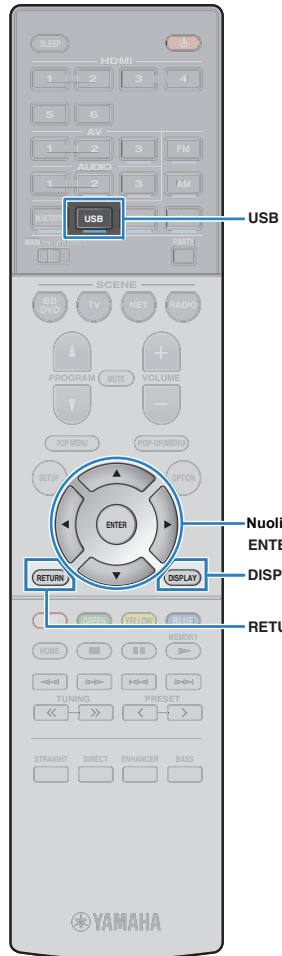

USB-muistilaitteeseen tallennetun musiikin toisto

Voit toistaa tällä laitteella musiikkia, joka on tallennettu USB-muistilaitteeseen.



- Lisätietoja toistokelpoisista USB-laitteista, ks. "Supported devices and file formats" (s. 120).

USB-muistilaitteen kytkeminen

1 Kytke USB-muistilaite USB-liittimeen.

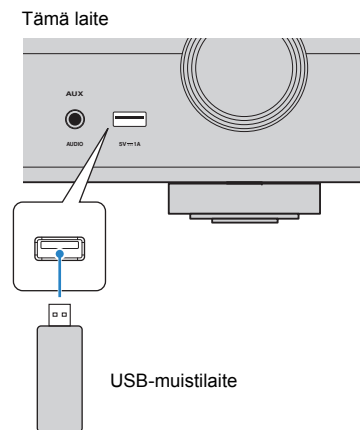

- Monia tiedostoja sisältävän USB-muistilaitteen lukeminen saattaa kestää tavallista kauemmin. Siinä tapauksessa näytössä on "Loading...".



- Lopeta USB-laitteen ohjelman toisto ennen kuin irrotat sen USB-liittimestä.
- Kytke USB-muistilaite suoraan tämän laitteen USB-liittimeen. Älä käytä jatkoakaapeleita.

Ohjelman toisto USB-muistilaitteista

Käynnistä USB-toisto ja ohjaa sitä seuraavien ohjeiden mukaan. USB-muistilaitetta voi ohjata television kuvaruudulle avattavasta valikosta.



- Toimintojen ohjaus television kuvaruudun kautta on mahdollista vain, jos televisio on kytketty tähän laitteeseen HDMI-kaapelilla.
- Alaviiva "_" näkyy sellaisten merkkien tilalla, joita tämä laite ei pysty näyttämään.

1 Valitse USB ohjelmalähteeksi painamalla USB.

Selailunäkymä (s. 67) näkyy television kuvaruudulla.



- Kun USB-laitteen toisto on käynnissä, toistonäkymä tulee näkyviin.

2 Valitse kohta nuolipainikkeilla ja paina ENTER.

Kun valitset kappaleen, toisto käynnistyy ja toistonäkymä tulee näkyviin (s. 67).



- Palaa edelliselle valikkosivulle painamalla RETURN.
- Valitse selailunäkymä/toistonäkymä/ei näkymää painelemalla DISPLAY.
- Et voi valita tiedostoja, joita tämä laite ei pysty käyttämään.

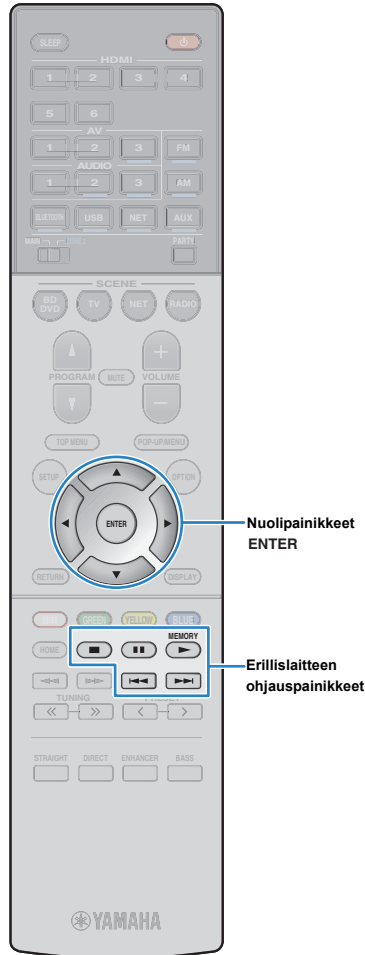

■ Browse - Selailunäkymä



1 Listan otsikko

2 Kappalelista

Luettelo USB-muistilaitteen sisällöstä. Valitse kohta nuolipainikkeilla ja vahvista valinta painamalla ENTER.

3 Kohteen numero/kokonaislukumäärä

4 Toimintatilan ilmaisimet

Tämänhetkiset uusinta/satunnaistoiston asetukset (s. 68) ja toiston tila (toisto, tauko, jne.).

5 Ohjausvalikko

Paina nuolipainiketta (▷) ja valitse sitten asetuskohta nuolipainikkeilla (△/▽). Vahvista valinta painamalla ENTER.

Kuvake	Toiminto
	Siirtyy 10 sivua taaksepäin.
	Siirtyy listan edelliselle sivulle.
	Siirtyy listan seuraavalle sivulle.
	Siirtyy 10 sivua eteenpäin.
	Siirtyy toistonäkymään.



- Kursorilla valittu sisältökohta näkyy etulevyn näytössä.

■ Playback - Toistonäkymä

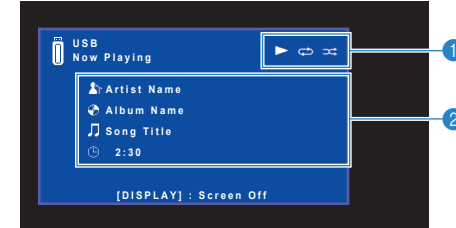

1 Toimintatilan ilmaisimet

Tämänhetkiset uusinta/satunnaistoiston asetukset (s. 68) ja toiston tila (toisto, tauko, jne.).

2 Toistotiedot

Näkyviin seuraavat tiedot: artistin, albumin ja kappaleen nimi, toistoon kulunut aika.

Ohjaa toistoa seuraavilla kauko-ohjaimen painikkeilla.

Erillislaitteen ohjauspainikkeet	Toiminto
	Jatkaa toistoa keskeytykskohdasta.
	Lopettaa toiston.
	Keskeyttää toiston väliaikaisesti.
	Hyppy taakse/eteen.



- Parhaillaan toistuvan sisällön nimi näkyy etulevyn näytöstä. Vaihda näkyvää tietuetta painamalla INFO (s. 79).

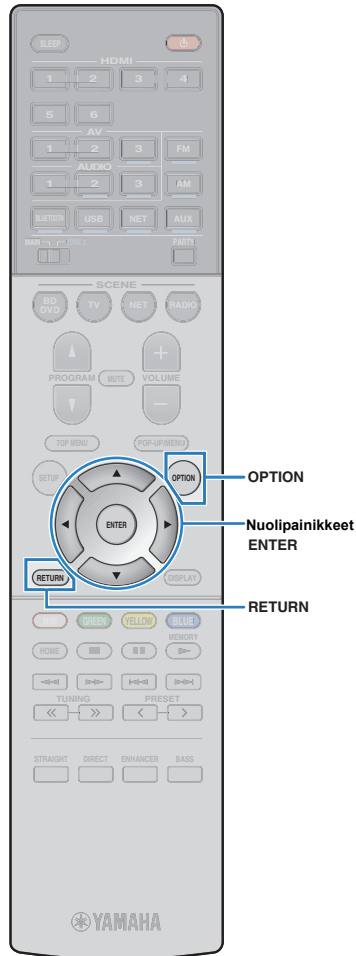

■ Usinta- ja satunnaistoisto

Voit muuttaa USB-muistilaitteen satunnais- ja uusintatoiston asetuksia.

- 1 Kun ohjelmalähteenä on USB, paina **OPTION**.
- 2 Valitse nuolipainikkeilla kohta "Repeat" (Repeat) tai "Shuffle" (Shuffle) ja paina **ENTER**.



- Palaa edelliseen näkymään painamalla **RETURN**.
- Suluissa olevat tekstit viittaavat etulevyn näytön tietueisiin.

- 3 Valitse asetus nuolipainikkeilla (</>).

Asetuskohta	Asetus	Toiminto
	Off (Off)	Lopettaa uusintatoiston.
Repeat (Repeat)	One (One)	Uusintatoistaa parhaillaan toistuvan kappaleen. tulee television kuvaruutuun.
	All (All)	Uusintatoistaa albumin (kansion) kappaleet. tulee television kuvaruutuun.
Shuffle (Shuffle)	Off (Off)	Lopettaa satunnaistoiston.
	On (On)	Toistaa albumin (kansion) kappaleet satunnaisessa järjestyksessä. tulee television kuvaruutuun.

- 4 Sulje valikko painamalla **OPTION**.

Musiikin toisto mediapalvelimelta (PC/NAS)

Voit toistaa tällä laitteella tietokoneelle tai DLNA-yhteensopivalle NAS-palvelimelle tallennettua musiikkia.



- Voidaksesi käyttää tätä toimintoa on tämän laitteen ja tietokoneen oltava kytkettyinä samaan reitittimeen (s. 24). Voit tarkastaa tälle laitteelle määritetyt verkkoasetukset (kuten IP-osoitteen) "Information"-asetuskohdassa (s. 99, Setup"-valikossa).
- Äänentoisto saattaa olla katkonaista, jos käytössä on langaton verkkoyhteys. Käytä verkkoa siinä tapauksessa kaapeliyhteyden kautta.



- Lisätietoja toistokelpoisesta levystä ja formaatista, katso Supported devices and file formats (s. 120).

Median jakamisen asetukset

Jotta voisit toistaa tietokoneelle tai DLNA-yhteensopivalle NAS-palvelimelle tallennettuja musiikkitiedostoja, sinun on ensin määritettävä jokaisen musiikkipalvelimen jakamisasetukset.

■ Tietokone, johon on asennettu Windows Media Player

☐ Windows Media Player 12:

- 1 Käynnistä Windows Media Player 12 tietokoneesta.
- 2 Valitse "Stream". Valitse "Turn on media streaming".
- 3 Napsauta "Turn on media streaming".
- 4 Valitse "Allowed" pudotusvalikosta, joka on tämän laitteen mallinimen vieressä.
- 5 Poistu napsauttamalla "OK".

☐ Windows Media Player 11:

- 1 Käynnistä Windows Media Player 11 tietokoneesta.
- 2 Valitse "Library". Valitse "Media Sharing".
- 3 Valitse kohta "Share my media to". Valitse tämän laitteen kuvake. Napsauta "Allow".
- 4 Poistu napsauttamalla "OK".



- Lisätietoja median jakamisesta voit lukea Windows Media Player -soittimen käyttöohjeesta.

■ NAS-palvelin tai tietokone, jossa muu DLNA-palvelinohjelmisto

Määritä median jakamisen asetukset muiden laitteiden tai ohjelmistojen käyttöohjeiden avulla.

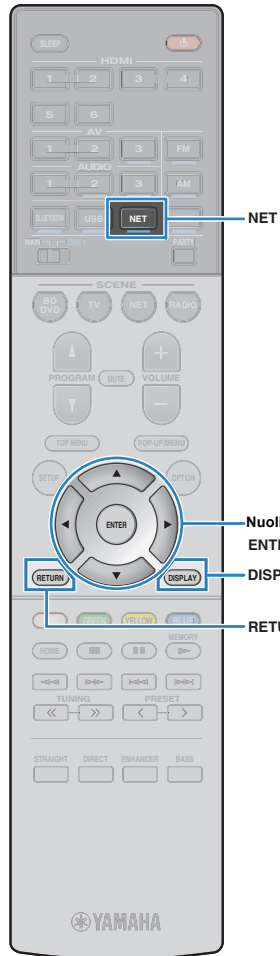

Musiikin toisto tietokoneelta

Käynnistä toisto tietokoneelta ja ohjaa sitä seuraavien ohjeiden mukaan.

Voit ohjata PC/NAS-laitetta television kuvaruutuun avattavan valikon kautta.



• Toimintojen ohjaus television kuvaruudun kautta on mahdollista vain, jos televisio on kytketty tähän laitteeseen HDMI-kaapelilla. Ellei ole käyttänyt HDMI-kaapelia, tee asetukset etulevyn näytön kautta.

• Alaviiva " _ " näkyy sellaisten merkkien tilalla, joita tämä laite ei pysty näyttämään.

1 Valitse ohjelmalähteeksi NET-painiketta painelemalla "SERVER".

Selailunäkymä (s. 70) näkyy television kuvaruudulla.



• Jos tietokone toistaa tämän laitteen kautta valittua musiikkitiedostoa, toistonäkymä tulee näkyviin.

2 Valitse musiikkipalvelin nuolipainikkeilla ja paina ENTER.

3 Valitse kohta nuolipainikkeilla ja paina ENTER.

Kun valitset kappaleen, toisto käynnistyy ja toistonäkymä tulee näkyviin (s. 71).



- Palaa edelliselle valikkosivulle painamalla RETURN.
- Valitse selailunäkymä/toistonäkymä/ei näkymää painelemalla DISPLAY.
- Et voi valita tiedostoja, joita tämä laite ei pysty käyttämään.

Browse - Selailunäkymä



1 Listan otsikko

2 Kappalelista

Lista tietokoneen sisällöstä. Valitse kohta nuolipainikkeilla ja vahvasta valinta painamalla ENTER.

3 Kohteen numero/kokonaislukumäärä

4 Toimintatilan ilmaisimet

Tämänhetkiset uusinta/satunnaistoiston asetukset (s. 71) ja toiston tila (toisto, tauko, jne.).

5 Ohjausvalikko

Paina nuolipainiketta (▷) ja valitse sitten asetuskohta nuolipainikkeilla (Δ/▽). Vahvasta painamalla ENTER.

Kuvake	Toiminto
	Siirtyy 10 sivua taaksepäin.
	Siirtyy listan edelliselle sivulle.
	Siirtyy listan seuraavalle sivulle.
	Siirtyy 10 sivua eteenpäin.
	Siirtyy toistonäkymään.

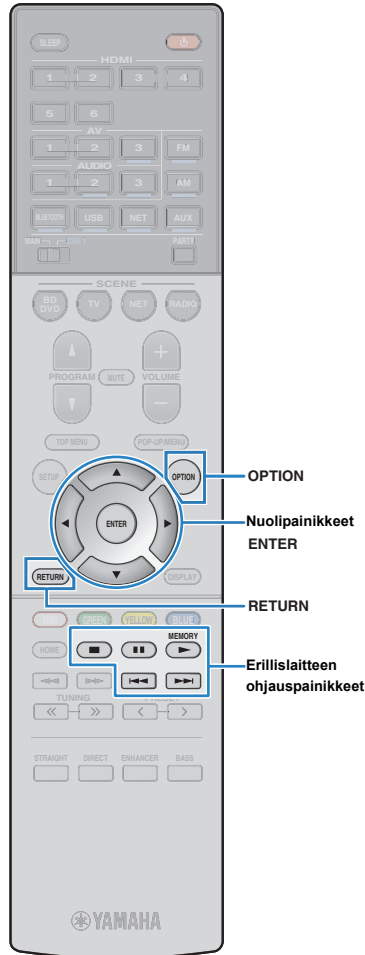

■ Playback - Toistonäkymä



1 Toimintatilan ilmaisimet

Tämänhetkiset uusinta/satunnaistoiston asetukset (s. 71) ja toiston tila (toisto, tauko, jne.).

2 Toistotiedot

Näkyviin seuraavat tiedot: artistin, albumin ja kappaleen nimi, toistoon kulunut aika.

Ohjaa toistoa seuraavilla kauko-ohjaimen painikkeilla.

Erillislaitteen ohjauspainikkeet	Toiminto
▶	Jatkaa toistoa keskeytykskohdasta.
■	Lopettaa toiston.
II	Keskeyttää toiston väliaikaisesti.
I◀◀	Hyppy taakse/eteen.
▶▶I	



- Voit ohjata toistoa myös DLNA-yhteensopivalla Digital Media Controller-ohjelmalla (DMC). Lisätietoja, ks. "DMC Control" (s. 100).

■ Uusinta- ja satunnaistoisto

Voit muuttaa tietokoneen satunnais- ja uusintatoiston asetuksia.

1 Kun ohjelmalähteenä on SERVER, paina OPTION.

2 Valitse nuolipainikkeilla kohta "Repeat" (Repeat) tai "Shuffle" (Shuffle) ja paina ENTER.



- Palaa edelliseen näkymään painamalla RETURN.
- Suluissa olevat tekstit viittaavat etulevyn näytön tietueisiin.

3 Valitse asetukset nuolipainikkeilla (</>).

Asetuskohta	Asetus	Toiminto
	Off (Off)	Lopettaa uusintatoiston.
Repeat (Repeat)	One (One)	Uusintatoistaa parhaillaan toistuvan kappaleen. tulee television kuvaruutuun.
	All (All)	Uusintatoistaa albumin (kansion) kappaleet. tulee television kuvaruutuun.
Shuffle (Shuffle)	Off (Off)	Lopettaa satunnaistoiston.
	On (On)	Toistaa albumin (kansion) kappaleet satunnaisessa järjestyksessä. tulee television kuvaruutuun.

4 Sulje valikko painamalla OPTION.

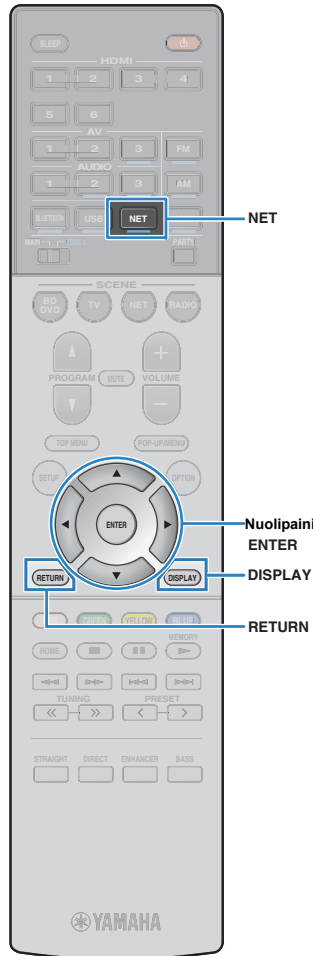

Internetradion kuuntelu

Voit kuunnella internetradioasemia eri puolilta maailmaa.



- Toimintojen ohjaus television kuvaruudun kautta on mahdollista vain, jos televisio on kytketty tähän laitteeseen HDMI-kaapelilla. Ellei ole käyttänyt HDMI-kaapelia, tee asetukset etulevyn näytön kautta.
- Voidaksesi käyttää tätä toimintoa on tämän laitteen oltava kytkettyinä Internetiin (s. 24). Voit tarkastaa tälle laitteelle määritetyt verkkoasetukset (kuten IP-osoitteen) "Information"-asetuskohdassa (s. 99, Setup"-valikossa).
- Joitakin internetradioasemia ei välttämättä voi kuunnella.
- Tämä laite käyttää internetradioasemien vTuner-tietokantapalvelua.
- Tämä palvelu voidaan lopettaa ilman ennakoilmoitusta.

Internetradion kuuntelu

Näin valitset internetradion ja käynnistät toiston.

Internetradiota voit ohjata television kuvaruudulle avattavasta valikosta.

1 Valitse ohjelmalähteeksi NET-painiketta painelemalla "NET RADIO".

Selailunäkymä (s. 72) näkyy television kuvaruudulla.

2 Valitse kohta nuolipainikkeilla ja paina ENTER.

Kun valitset internetradioaseman, toisto käynnistyy ja toistonäkymä tulee näkyviin (s. 73).



- Palaa edelliselle valikkosivulle painamalla RETURN.
- Valitse selailunäkymä/toistonäkymä/ei näkymää painelemalla DISPLAY.

Browse - Selailunäkymä



1 Listan otsikko

2 Kappalelista

Lista Internetradioasemien sisällöstä. Valitse kohta nuolipainikkeilla ja vahvista valinta painamalla ENTER.

3 Kohteen numero/kokonaislukumäärä

4 Toiston merkkivalo

5 Ohjausvalikko

Paina nuolipainiketta (▷) ja valitse sitten asetuskohta nuolipainikkeilla (Δ/▽). Vahvista painamalla ENTER.

Kuvake	Toiminto
	Siirtyy 10 sivua taaksepäin.
	Siirtyy listan edelliselle sivulle.
	Siirtyy listan seuraavalle sivulle.
	Siirtyy 10 sivua eteenpäin.
	Siirtyy toistonäkymään.

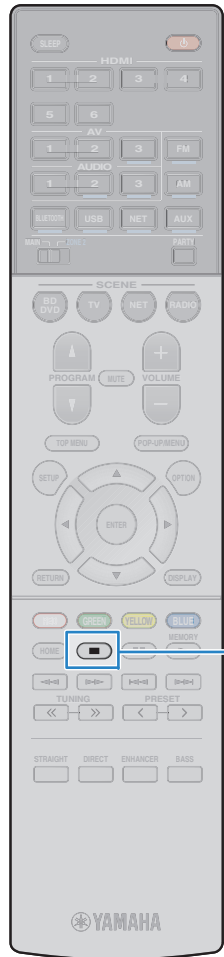

Erillislaitteen ohjauspainikkeet

■ Playback - Toistonäkymä



1 Toiston merkivalo

2 Toistotiedot

Tuo näkyviin aseman, albumin ja kappaleen nimi, toistoon kulunut aika.



- Lopeta toisto erillislaitteen ohjauspainikkeella (STOP) .
- Asema saattaa estää joidenkin tietojen näytön.

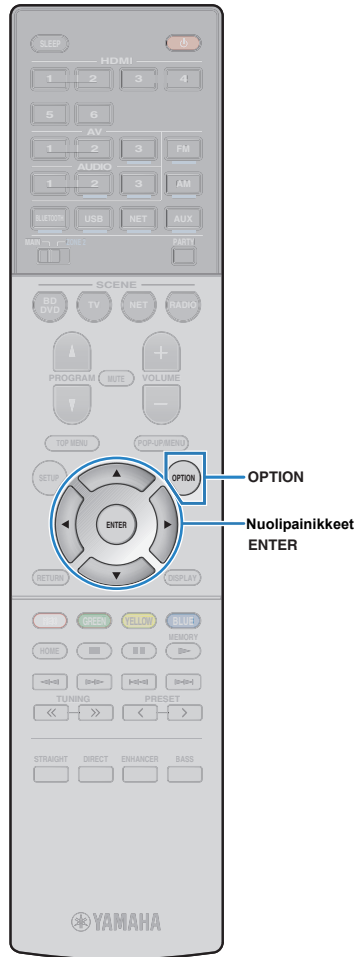

Internetradioasemien tallentaminen muistipaikoille (kirjanmerkit)

Voit tallentaa internetradioasemia "Bookmarks"-kansioon.

Aseman rekisteröinti Option-valikon kautta

Näin rekisteröit suosikkiasemasi "Bookmarks"-kansioon.

1 Kun kuuntelet internetradiota, paina **OPTION**.

2 Valitse "Bookmark On" nuolipainikkeilla ja paina **ENTER**.



- Kun käytössä on toistonäkymä, parhaillaan toistuva asema lisätään "Bookmarks"-kansioon. Kun käytössä on selailunäkymä, luettelosta valittu asema lisätään "Bookmarks"-kansioon.
- Jos haluat poistaa aseman "Bookmarks"-kansioista, valitse ensin asema kansioista ja valitse sitten "Bookmark Off".

Aseman rekisteröinti vTuner-verkkosivun kautta

Voit rekisteröidä mieluisimmat internetradioasemat vTuner-verkkosivustolla.

1 Valitse jokin internetradioasema tästä laitteesta.

Tämä vaihe on välttämätön, kun rekisteröit aseman ensimmäisen kerran.

2 Tarkasta laitteen vTuner ID.

Tarkasta vTuner ID-tunnus "Information"-asetuskohdassa (s. 99) ("Setup"-valikossa).

3 Avaa vTuner-verkkosivusto (<http://yradio.vtuner.com/>) tietokoneen verkkoselaimessa ja kirjoita vTuner ID-tunnus.

Voit vaihtaa kieltä.

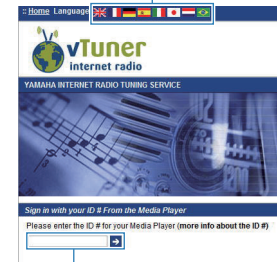

Kirjoita vTuner ID tähän kenttään.



- Tätä toimintoa käyttäksesi sinun täytyy luoda henkilökohtainen tili. Luo tili käyttämällä sähköpostiosoitettasi.

4 Rekisteröi useimmiten kuuntelemasi radioasemat.

Napsauta "Add"-kuvaketta (♥+) aseman nimen vieressä.



- Jos haluat poistaa aseman "My_Favorites"-kansioista, valitse Home-sivulta "My_Favorites", napsauta sitten "Remove"-kuvaketta (♥-) aseman nimen vieressä.

Musiikin toisto useissa huoneissa (monihuonekäyttö)

Monihuonetoiminnon avulla vahvistin pystyy ohjaamaan eri ohjelmalähteiden ohjelman kahteen eri huoneeseen: tämän laitteen asennushuoneeseen (kotiteatterihuone eli main zone) ja toiseen huoneeseen (eli Zone2-huoneeseen).

Voit esimerkiksi katsella televisiota olohuoneessa (kotiteatterihuone, main zone) samalla, kun joku muu kuuntelee radiota työhuoneessa (Zone2).

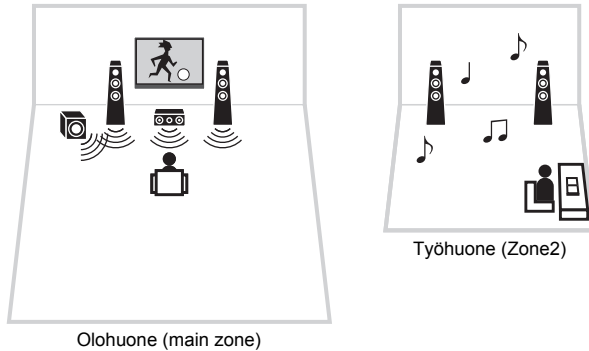

- Analogiset audiolähteet (myös FM/AM- tai DAB/FM-radio), Bluetooth-, USB- ja verkkolähteet voidaan ohjata Zone2-huoneeseen. Kun haluat kuunnella erillisilaitteelta toistettavaa ääntä Zone2-huoneessa, kytke erillisilaitte tämän laitteen AUDIO-liittimiin (AV 3- tai AUDIO 2–3-liittimiin).
- PARTY-toimintatila (s. 77) mahdollistaa saman audiolähteen kuuntelun kotiteatteri (main zone)- ja Zone2-huoneessa audiolähteen signaalityypistä riippumatta.

Valmistelu Zone2

Kytke tähän laitteeseen laite, jota käytetään Zone2-huoneessa.

Varoitus

- Irrota laitteen verkkojohto pistorasiasta ennen kuin kytket kaiuttimet tai erillisen vahvistimen.
- Tarkista, ettei kaiutinjohdin koske toiseen johtimeen eikä tämän laitteen metalliosaan. Muuten tämä laite ja kaiuttimet voivat mennä rikki. Jos kaiutinjohdot aiheuttavat oikosulun, etulevyn näyttöön tulee "Check SP Wires", kun kytket tähän laitteeseen virran.

Kytke Zone2-huoneeseen sijoitellut kaiuttimet tähän laitteeseen kaiutinkaapeleilla.

Ota EXTRA SP-kaiutinliittimet Zone2-kaiuttimien käyttöön näin: Kytke ensin laitteen virtajohto pistorasiaan. Valitse sitten Setup-valikossa asetus "Power Amp Assign - Zone2" (s. 88).

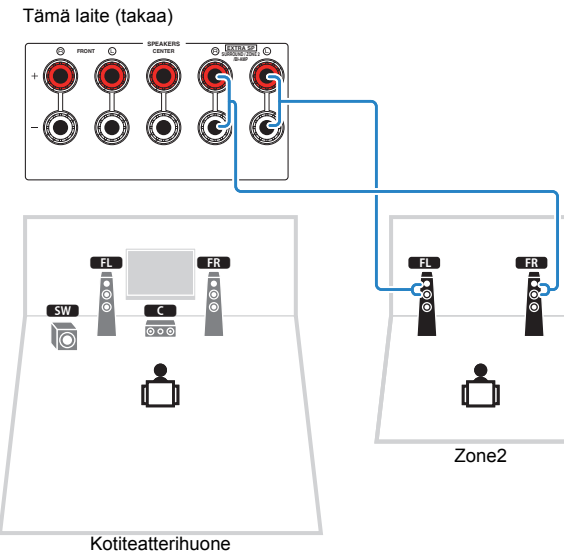

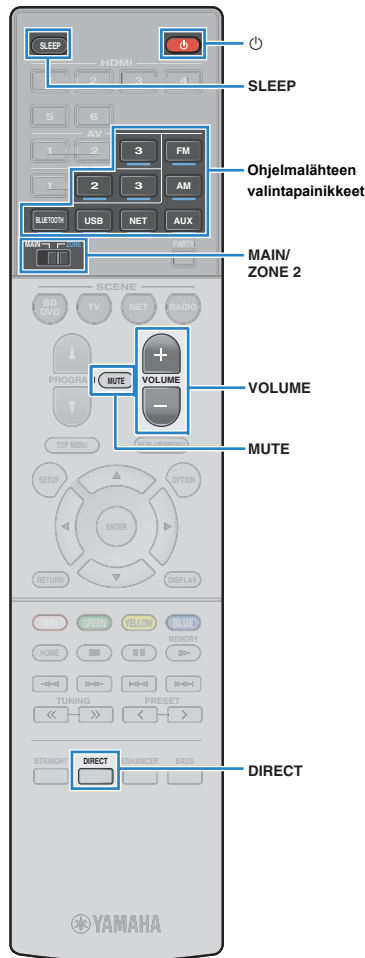

Zone2-ohjaus

1 Valitse asetukseksi MAIN/ZONE 2 - "ZONE 2".

2 Paina (vahvistimen virta).

Signaalin ohjaus Zone2-huoneeseen kytkeytyy käyttöön/pois käytöstä joka painalluksella.

Kun Zone2-toisto on käytössä, etulevyn näyttöön tulee "ZONE 2".



• Voit sallia/estää signaalin lähettämisen Zone2-huoneeseen etulevyn ZONE-painikkeella (s. 8).

3 Valitse ohjelmälähde seuraavilla painikkeilla.

AV 3: AV 3 (audio) -liittimet

AUDIO 2-3: AUDIO 2-3 -liittimet

AUX: AUX -liitin

FM: FM-radio

AM: AM-radio (RX-S601)

DAB: DAB-radioasemat (RX-S601D)

BLUETOOTH: Bluetooth-yhteys (tämä laite Bluetooth-vastaanottimena)

USB: USB -liitin

NET: Verkkolähteet (valitse haluamasi verkkolähde painelemalla painiketta)



• Et voi valita Bluetooth-, USB- ja verkkolähdettä vain toiselle huoneelle. Jos esim. valitset Zone2-huoneen ohjelmälähteeksi "SERVER", kun kotiteatterihuoneen ohjelmälähteenä on "USB", myös kotiteatterihuoneen ohjelmälähteeksi vaihtuu "SERVER".

• Zone2-huoneen ohjelmälähde voidaan valita vain kauko-ohjaimessa olevilla ohjelmälähteen valintapainikkeilla.



• On kätevää tallentaa usein käytetyt ohjelmälähteet SCENE-painikkeelle (s. 77).

4 Käynnistä toisto erillislaitteesta tai valitse radiokanava.

Lisätietoja erillislaitteen käyttöohjeessa.

Lisätietoja seuraavista toiminnoista:

- FM/AM-radion kuuntelu (RX-S601) (s. 48)
- DAB/FM-radion kuuntelu RX-S601D (s. 52)
- Musiikin toisto Bluetooth-laitteesta (s. 60)
- Musiikin toisto iPodista (s. 61)
- Musiikin toisto USB-laitteesta (s. 66)
- Musiikin toisto mediapalvelimelta (PC/NAS) (s. 69)
- Internetradion kuuntelu (s. 72)
- Musiikin toisto iTunesista/iPodista verkon kautta (AirPlay) (s. 64)



- Zone2-huoneen toistoa ei voi ohjata television kuvaruudulta. Ohjaa Zone2-huoneen toimintoja etulevyn näytön kautta.
- AirPlay on käytettävissä Zone2-huoneessa vain, kun AirPlay-toisto on käynnistetty kotiteatterihuoneessa.
- Zone2 -lähtöliitännät ovat pois käytöstä, jos DIRECT-painiketta painamalla valitaan käyttöön DIRECT-toistotapa. Valitse DIRECT-painiketta painamalla DIRECT-toistotoiminto pois käytöstä ja noudata ohjeita kohdasta 2 eteenpäin, niin saat Zone2-lähtöliittimet toimintaan.



- Aseta uniajastin toimintaan (120 min, 90 min, 60 min, 30 min, off) painelemalla SLEEP-painiketta. Zone2-huoneen äänentoisto päättyy valitsemasi ajan kuluttua.
- Säädä Zone2-huoneen äänenvoimakkuutta VOLUME- tai MUTE-painikkeella.
- Jos haluat ohjata DSD-audion Zone2-huoneeseen, salli PARTY-toimintatilan käyttö (s. 77).

Varoitus

- Älä koskaan toista DTS-CD -levyjä Zone2-huoneessa. Ne voivat aiheuttaa odottamatonta kohinaa.

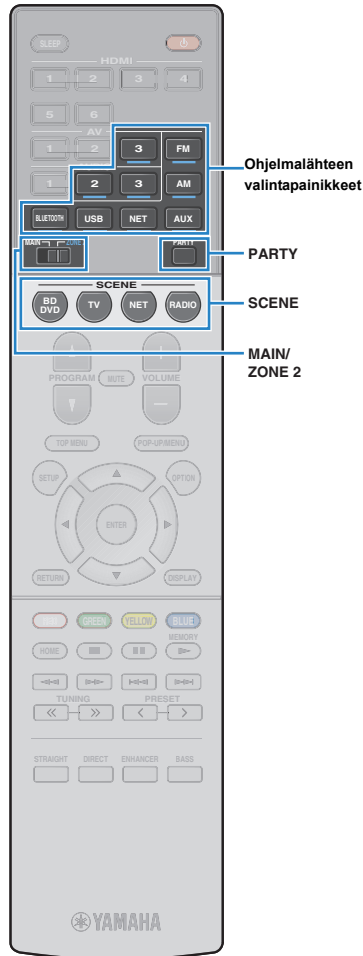

■ Ohjelmälähteen valinta SCENE-toiminnolla

Voiit SCENE-toimintasarjalla valita Zone2-huoneeseen ohjelmälähteen.



- Jos haluat hyödyntää SCENE-toimintasarjaa Zone2-huoneen käytössä, sinun täytyy määrittää asetukset erikseen kotiteatterihuoneen toimintasarjoista.
- SCENE-painikkeelle voit tallentaa vain yhden ohjelmälähteen. Seuraavat asetukset on tallennettu valmiiksi kullekin SCENE-toimintasarjalle.
 - BD/DVD: AV 3
 - TV: AUDIO 2
 - NET: NET RADIO
 - RADIO: Virittin

1 Valitse asetukseksi MAIN/ZONE 2 - "ZONE 2".

2 Paina SCENE-painiketta.

Kyseisen SCENE-sarjan ohjelmälähde tallentuu muistiin ja ohjelman lähetys Zone2-huoneeseen on mahdollista.

□ Scene-toimintasarjojen asetukset

1 Valitse asetukseksi MAIN/ZONE 2 - "ZONE 2".

2 Valitse Zone2-ohjelmälähde.

3 Pidä painettuna haluamasi SCENE-painike, kunnes "SET Complete" näkyy etulevyn näytössä.

■ Sama ohjelmälähde eri huoneisiin (PARTY-toimintatila)

PARTY-toimintatila mahdollistaa saman audiolähteen kuuntelun kotiteatteri- ja Zone2-huoneessa. Toiminnon ajaksi laitteisto valitsee kaikkiin huoneisiin automaattisesti stereoäänentoiston. Toiminnosta on hyötyä, jos haluat toistaa kotiteatterihuoneen ohjelmälähdettä taustamusiikkina esimerkiksi juhlien aikana.

1 Paina PARTY-painiketta.

Toimintatila (on/off) vaihtuu joka painalluksella.

Kun toimintatila on käytössä (on), etulevyn näytössä on "PARTY".



- PARTY-toimintatilaa ei voi käyttää, jos käytössä on DIRECT-toistotapa.

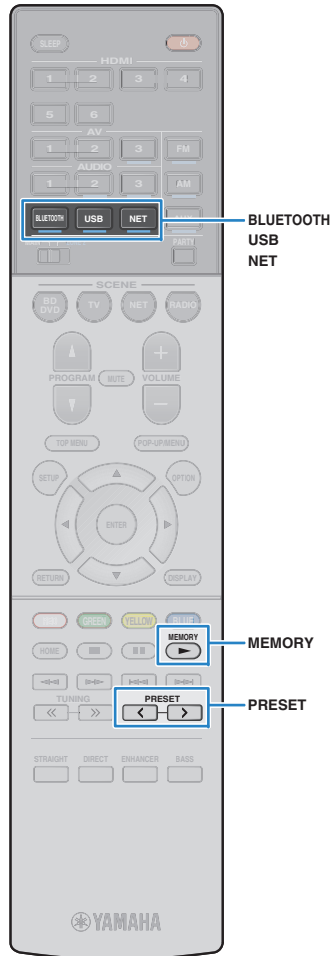

Hyödyllisiä toimintoja

Suosikkien tallentaminen muistiin (pikavalinnat)

Voit tallentaa enintään 40 USB- ja verkkokohdetta pikavalintoihin, ja siirtyä niihin helposti valitsemalla pikavalintanumeron.



- Internetradioasemia voit tallentaa myös Bookmark-kirjanmerkkitoiminnon avulla (s. 74).
- BLUETOOTH- ja AirPlay-tiedot tallentuvat ohjelmälähdetiedon yhteyteen. Et voi tallentaa muistiin laitteen sisältämiä yksittäisiä kappaleita.

Kohteen tallentaminen

Valitse haluamasi kohde ja tallenna sille pikavalintanumero.

- 1 Toista kappaletta tai radioasemaa, jonka haluat tallentaa.
- 2 Pidä painettuna MEMORY kolmen sekunnin ajan.



Pikavalintanumero (vilkkuu)



- Jos haluat muuttaa pikavalintanumeroa, jolle kohde tallennetaan, valitse pikavalintanumero PRESET-painikkeella vaiheen 2 jälkeen.



"Empty" (tyhjä muistipaikka) tai tallentamasi kohta

- 3 Vahvista tallennus painamalla MEMORY.

Pikavalinnan käyttäminen

Avaa tallennettu kohde valitsemalla pikavalintanumero.

- 1 Paina BLUETOOTH, NET tai USB.
- 2 Valitse haluamasi kohta painelemalla PRESET.



- Jos näyttöön tulee "NO PRESETS", yhtiään pikavalintaa ei ole tallennettu.
- Tallennettua kohdetta ei voi hakea seuraavissa tapauksissa:
 - USB-muistilaitte, jossa tallennettu kohde sijaitsee, ei ole kytkettynä tähän laitteeseen.
 - Tietokone, jossa tallennettu kohde sijaitsee, ei ole toimintatilassa tai kytkettynä verkkoon.
 - Tallennettu verkkosisältö ei ole väliaikaisesti/enää lainkaan saatavilla.
 - Tallennettu kohde (tiedosto) on poistettu tai siirretty toiseen kansioon.
 - BLUETOOTH-yhteyttä ei voida muodostaa.
- Jos tallennat pikavalintoja USB-laitteella tai tietokoneella sijaitseviin musiikkitiedostoihin, tämä laite muistaa tiedoston suhteellisen sijainnin kansiossa. Jos siis lisäät tai poistat tiedostoja kansioista, tämä laite ei välttämättä enää muista pikavalintaasi. Siinä tapauksessa pikavalinta on tallennettava uudestaan.

Etulevyn näyttötietueiden tarkastelu

1 Paina etulevyn INFO (WPS) -painiketta.

Näyttötietue vaihtuu joka painalluksella.



Tietueen nimi

Tietueen sisältämä tieto tulee näkyviin n. 3 sekunnin kuluttua.



Tietue



- Valittavissa olevat kohteet ovat ohjelmälähdekohtaisia. Lisäksi näytössä oleva kohde voidaan määrittää erilaiseksi eri ohjelmälähderyhmille.

Ohjelmälähde-ryhmä	Asetuskohta
HDMI AV AUX AUDIO	Input (ohjelmälähteen nimi), DSP Program (ääni ohjelman nimi), Audio Decoder (dekooderin nimi*)
BLUETOOTH USB SERVER AirPlay	Song (kappaleen nimi), Artist (esittäjän nimi), Album (albumin nimi), DSP Program (ääni ohjelman nimi), Audio Decoder (dekooderin nimi*) Kun käytössä on iPodin helppo käyttötila: Input (ohjelmälähteen nimi), DSP Program (ääni ohjelman nimi), Audio Decoder (dekooderin nimi)
NET RADIO	Song (kappaleen nimi), Album (albumin nimi), Station (aseman nimi), DSP Program (ääni ohjelman nimi), Audio Decoder (dekooderin nimi*)
TUNER (FM/AM)	Frequency (taajuus), DSP Program (ääni ohjelma), Audio Decoder (dekooderi*) Vain mallit UK ja Europe Radio Data System-data on saatavilla, jos viritin vastaanottaa Radio Data System-aseman lähetystä (s. 51, 59).
TUNER (DAB)	Lisätietoja, Displaying the DAB information (s. 54).

* Parhaillaan käytössä olevan audiodekooderin nimi näkyy. Ellei mikään audiodekooderi ole käytössä, näkyviin tulee Decoder Off.

Eri ohjelmälähteiden toistoasetukset (Option -valikko)

Voit määrittää erilaiset toistoasetukset eri ohjelmälähteille. Koska tätä valikkoa voi käyttää etulevyn kautta (tai televisiosta), voit helposti muuttaa asetuksia myös toiston aikana.

1 Paina OPTION-painiketta.



Etulevyn näyttö

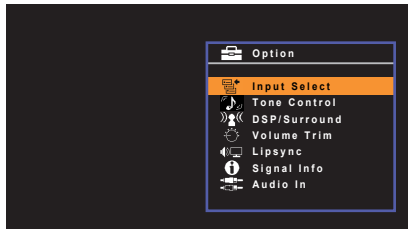

TV-ruutu

2 Valitse asetuskohda nuolipainikkeilla ja paina ENTER.



- Palaa edelliseen näkymään painamalla RETURN.

3 Valitse asetus nuolipainikkeilla (</>).

4 Sulje valikko painamalla OPTION.

Option-valikon asetukset



- Valittavissa olevat kohteet ovat ohjelmälähteittäisiä.
- Suluissa olevat tekstit viittaavat etulevyn näytön tietueisiin.
- Perusasetus on alleiviivattu.
- Lisäksi joillakin maantieteellisillä alueilla käytettävissä voi olla suoratoistopalveluihin liittyviä valikkotoimintoja. Lue lisätietoja mukana toimitetulla CD-ROM-levyllä olevasta käyttöohjeesta.

Asetuskohta	Toiminto	Sivu	
Input Select (Input)	Ohjelmälähteen valinta.	81	
Tone Control (Tone Control)	Sävynsäätö. Korkeiden ja matalien taajuuksien kuuluvuuden säätö.	81	
DSP/Surround (DSP/Surround)	Program (PRG)	Valitse ääni-ohjelma tai stereoäänentoisto.	44
	Sur.Decode (SrDec)	Valitse, mitä tiläänidekooderia käytetään, kun valitset ohjelmaksi Sur.Decode.	46
	DSP Level (DSP Level)	Säädä äänikenttätehosteen taso.	81
	Adaptive DRC (A.DRC)	Valitse, säätääkö laite dynamiikka-alueen (suurimmasta pienimpään) automaattisesti äänenvoimakkuuden mukana.	81
Volume Trim (Volume Trim)	Enhancer (Enhancer)	Compressed Music Enhancer käyttöön/ pois käytöstä.	81
	Input Trim (In.Trim)	Korjaa ohjelmälähteiden välisiä äänenvoimakkuuseroja.	82
Lipsync (Lipsync)	Subwoofer Trim (SW.Trim)	Hienosäädä subwooferin äänenvoimakkuutta.	82
	Lipsync (Lipsync)	Salli/estä Setup-valikossa olevan "Lipsync"-asetuksen käyttö.	82
Signal Info (Signal Info)	Tietoja valittuna olevasta video- ja audiosignaalista.	82	
Audio In (Audio)	Valitse yhden laitteen käyttöön tietyn tuloliitinyhmän videoliitäntä ja toisen tuloliitinyhmän audiolitäntä.	82	
Video Out (Video)	Valitse, mitä videosignaalia tämä laite toistaa radion kuuntelun aikana.	83	
FM Mode (FM Mode)	Valitse FM-radiovastaanoton äänityyppi "Stereo" tai "Mono".	48, 56	
Auto Preset (Auto Preset)	Käynnistä laite hakemaan ja tallentamaan muistipaikoille hyvin kuuluvat FM-asetat.	49, 57	
Clear Preset (Clear Preset)	Poista tallennettu radioasema muistipaikalta.	50, 58	
Traffic Program (TrafficProgram)	Vain mallit UK ja Europe Käynnistä laite hakemaan automaattisesti liikennetietoa RDS-järjestelmästä.	51	
iPod Mode (iPod Mode)	iPod-ohjaustilan valinta.	63	

Asetuskohta	Toiminto	Sivu
Repeat (Repeat)	Määritä uusintatoiston asetukset ohjelmalähteille iPod (s. 63), USB-muistilaitte (s. 68) ja mediapalvelin (s. 71).	—
Shuffle (Shuffle)	Määritä satunnaistoiston asetukset ohjelmalähteille iPod (s. 63), USB-muistilaitte (s. 68) ja mediapalvelin (s. 71).	—
Volume Interlock (Interlock)	Salli/estä äänenvoimakkuuden säätö iTunes/iPod-laitteesta AirPlay-yhteyden kautta.	83
Bookmark On (Bookmark On) Bookmark Off (Bookmark Off)	Lisää internetradioasema "Bookmarks"-kirjanmerkkikansioon tai poista se "Bookmarks"-kansioista.	74
Init Scan (Init Scan)	(Vain RX-S601D) DAB-radioasemien ensimmäinen haku.	52
Tune Aid (Tune Aid)	(Vain RX-S601D) DAB-kanavilta vastaanotettavan signaalin voimakkuus.	55

Input Select (Input)

Ohjelmalähteen valinta. Paina ENTER, jos haluat vahvistaa valitun ohjelmalähteen.

Vaihtoehdot

HDMI 1–6, AUDIO 1–3, AV 1–3, TUNER, USB, SERVER, NET RADIO, Airplay, (verkkolähteet), Bluetooth, AUX

Tone Control (Tone Control)

Sävyntasot. Korkeiden (Treble) ja matalien taajuuksien (Bass) kuuluvuuden säätö.

Vaihtoehdot

Treble (Treble), Bass (Bass)

Säätöalue

-6.0 dB - Bypass (Bypass) - +6.0 dB (tarkkuus 0.5 dB)



- Jos säädät käyttöön ääriarvon, ääni ei välttämättä vastaa muiden kanavien ääntä.

DSP/Surround (DSP/Surround)

Säädä äänikenttäohjelman ja tiläänen asetuksia.

DSP Level (DSP Level)

Säädä äänikenttätehosteen taso.

Säätöalue

-6 dB - 0 dB - +3 dB

Adaptive DRC (A.DRC)

Valitse, säätääkö laite dynamiikka-alue (suurimman ja pienimmän äänenvoimakkuuden välistä eroa) automaattisesti silloin, kun muutat äänenvoimakkuutta. Jos haluat kuunnella ohjelmaa hiljaisella äänenvoimakkuudella esim. öisin, valitse "On".

Asetukset

On (On)	Dynamiikan automaattisäätö.
<u>Off (Off)</u>	Ei säädä dynamiikka-aluea automaattisesti.

Jos asetuksena on "On", dynamiikka-alue kapenee silloin, kun äänenvoimakkuus on pieni, ja levenee, kun äänenvoimakkuus on suuri.

Enhancer (Enhancer)

Compressed Music Enhancer -toiminto käyttöön/pois käytöstä (s. 47).



- Tämä asetus määritetään erikseen kullekin ohjelmalähteelle.
- Vaihtoehtoisesti voit käynnistää Compressed Music Enhancer-toiminnon kauko-ohjaimen ENHANCER-painikkeella (s. 47).

Asetukset

Off (Off)	Compressed Music Enhancer-toiminto pois käytöstä.
On (On)	Compressed Music Enhancer-toiminto käyttöön.

Perusasetus

TUNER, USB, SERVER, NET RADIO, AirPlay, (verkkolähteet), Bluetooth: On (On)

Muut: Off (Off)

■ Volume Trim (Volume Trim)

Hienosäädä ohjelmälähteiden välisiä äänenvoimakkuuseroja ja subwooferin äänenvoimakkuuseroa.

□ Input Trim (In.Trim)

Korjaa ohjelmälähteiden välisiä äänenvoimakkuuseroja. Jos äänenvoimakkuuden erot eri ohjelmälähteiden välillä häiritsevät sinua ohjelmälähteen vaihtamisen jälkeen, korjaa eroja tällä toiminnolla.



- Tämä asetus määritetään erikseen kullekin ohjelmälähteelle.

Säätöalue

-6,0 dB - 0,0 dB - +6,0 dB (tarkkuus 0,5 dB)

□ Subwoofer Trim (SW.Trim)

Hienosäädä subwooferin äänenvoimakkuutta.

Säätöalue

-6,0 dB - 0,0 dB - +6,0 dB (tarkkuus 0,5 dB)

■ Lipsync (Lipsync)

Salli/estä Setup-valikossa määritetyn "Lipsync"-korjauksen käyttö (s. 94).



- Tämä asetus määritetään erikseen kullekin ohjelmälähteelle.

Asetukset

Off (Off)	Lipsync-säätö pois käytöstä.
On (On)	Lipsync-säätö käyttöön.

Perusasetus

AirPlay: Off (Off)

Muut: On (On)

■ Signal Info (Signal Info)

Tietoja valittuna olevasta video- ja audiosignaalista.

Vaihtoehdot

Format (FORMAT)	Tulosignaalin audioformaatti.
Channel (CHANNEL)	Tulosignaaliissa olevien äänikanavien lukumäärä (etu/taka/LFE) Esim. "3/2/0.1" tarkoittaa 3 etukanavaa, 2 takakanavaa ja LFE-kanava.
Sampling (SAMPLING)	Digitaalisesta tulosignaalista näytteistysvaiheessa otettujen näytteiden lukumäärä sekunnissa.
Bitrate (BITRATE)	Laitteeseen tulevan bittivirtasignaalin datamäärä sekunnissa.
Video In (VIDEO IN)	Sisään tulevan digitaalisignaalin tyyppi ja resoluutio.
Video Out (VIDEO OUT)	Ulos lähtevän digitaalisignaalin tyyppi ja resoluutio.



- Vaihda etulevyn näytön tietuetta nuolipainikkeilla (Δ/∇).

■ Audio In (Audio)

Yhdistää valitun ohjelmälähteen (HDMI 1–6 tai AV 1–3) videoliittimen ja muun audioliittimen. Käytä toimintoa esim. seuraavissa tilanteissa:

- Haluat kytkeä ohjelmaa toistavan laitteen, jossa on HDMI-videolähtö, mutta ei HDMI-audiolähtöä.
- Haluat kytkeä ohjelmaa toistavan laitteen, jossa on komponenttvideoliittimet ja analogiset stereoliittimet (pelikonsoli tms.)

Ohjelmälähteet

HDMI 1–6, AUDIO 1–3, AV 1–3

■ Käyttöönotto

Ks. Muuta tuloliittimien yhdistelmää (video & audio) (s. 21).

■ Video Out (Video)

Valitse, mitä videosignaalia tämä laite toistaa audio-ohjelmalähteen toiston aikana. Voit esimerkiksi katsella videota samanaikaisesti radion kuuntelun aikana.

Ohjelmalähteet

TUNER, USB, Bluetooth, AUX

Asetukset

<u>Off (Off)</u>	Laite ei toista videosignaalia.
HDMI 1–6, AV 1–3	Toistaa vastaaviin videotuloliittimiin tulevan signaalin.

■ Volume Interlock (Interlock)

Salli/estä äänenvoimakkuuden säätö iTunes/iPod-laitteesta AirPlay-yhteyden kautta.

Asetukset

Off (Off)	Estä äänenvoimakkuuden ohjaus iTunes/iPod-laitteesta
<u>Limited (Ltd)</u>	Sallii äänenvoimakkuuden säädön iTunesista/iPodista tietyllä tasolla. (-80 dB - -20 dB ja mykistys).
Full (Full)	Sallii äänenvoimakkuuden säädön iTunesista/iPodista vapaasti. (-80 dB - +16,5 dB ja mykistys).

ASETUKSET

Laitteen asetukset (Setup-valikko)

Voit muuttaa lukuisia laitteen toimintaan vaikuttavia asetuksia television kuvaruudulta.



- Toimintojen ohjaus television kuvaruudun kautta on mahdollista vain, jos televisio on kytketty tähän laitteeseen HDMI-kaapelilla. Ellei ole käyttänyt HDMI-kaapelia, tee asetukset etulevyn näytön kautta.



- Jos uusi laiteohjelmisto on saatavilla, kirjekuoren kuvake tulee kuvaruutuvalikkoon.

1 Paina **SETUP**-painiketta.

2 Valitse valikko nuolipainikkeilla ja paina **ENTER**.

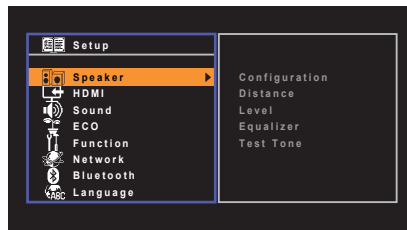

3 Valitse asetuskohhta nuolipainikkeilla ja paina **ENTER**.

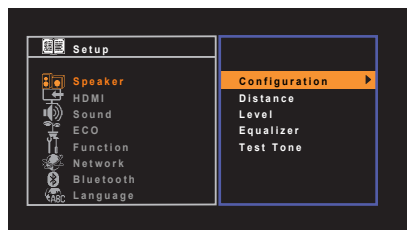

- Palaa edelliseen näkymään painamalla **RETURN**.

4 Valitse asetukset nuolipainikkeilla (</>) ja paina **ENTER**.

5 Sulje valikko painamalla **SETUP**.

Setup-valikon asetukset

Valikko	Asetuskohta	Toiminto	Sivu	
Speaker	Configuration	Power Amp Assign	Valitse kaiutinkokoonpano.	88
		Subwoofer	Subwoofer kytketty/ ei kytketty.	88
		Front	Etukaiuttimien koko.	88
		Center	Keskikaiutin kytketty/ei keskikaiutinta, keskikaiuttimen koko.	88
		Surround	Takakaiuttimet kytketty/ei takakaiuttimia, takakaiuttimien koko.	89
		Crossover	Määritä matalin ääni, jonka "Small"-kokoisiksi määritetyt kaiuttimet pystyvät toistamaan.	89
		Subwoofer Phase	Subwooferin vaihe.	89
		Extra Bass	Extra Bass käyttöön/ pois käytöstä.	89
		Virtual CINEMA FRONT	Huonetilan etuosaan sijoitetun 5-kanavaisen kaiutinkokoonpanon (Virtual CINEMA FRONT) käyttötila.	89
		Distance	Yksittäisten kaiuttimien etäisyys kuuntelupaikasta.	89
	Level	Säädä yksittäisten kaiuttimien perusäänenvoimakkuus eli kaiutintasot.	90	
	Equalizer	Säädä äänensävyä taajuuskorjaimella.	90	
	Test Tone	Salli/estä testiäänien toisto.	90	
HDMI	Configuration	HDMI Control	HDMI Control -ohjaus käyttöön/ pois käytöstä.	91
		Audio Output	Valitse laite, johon audiosignaali ohjataan.	91
		Standby Through	Valitse, siirtyykö video/audiosignaali (HDMI-liittimistä tuleva signaali) televisioon silloin, kun tämä laite on valmiustilassa.	91
		TV Audio Input	Valitse, mihin tämän laitteen audiotuloliittimeen tulee television ääni.	91
		Standby Sync	Valitse, haluatko HDMI-yhteisohjauksella ohjata samanaikaisesti television ja tämän laitteen valmiustilaa.	92
		ARC	ARC käyttöön/ pois käytöstä.	92
		SCENE	SCENE-toimintasarja käyttöön/pois käytöstä.	92

Valikko	Asetuskohta	Toiminto	Sivu	
Sound	DSP Parameter	CINEMA DSP 3D Mode	CINEMA DSP 3D käyttöön/ pois käytöstä.	93
		Panorama	Salli/estä etuäänikentän leveysvaikutelmaa.	93
		Center Width	Säädä keskiäänikentän leveysvaikutelmaa.	93
		Dimension	Säädä äänikentän etu- ja takaosan välinen tasapaino.	93
		Center Image	Säädä etuäänikentän keskitason suuntauksen tasoa (leveyttä).	93
	Lipsync	Select	Valitse eteenpäin lähtevän audio- ja videosignaalin välisen viiveen korjaustapa.	94
		Adjustment	Säädä video- ja audiosignaalin toistohetken välinen viive itse.	94
	Volume	Scale	Valitse äänenvoimakkuusnäytön asteikko.	94
		Dynamic Range	Bittivirtamuotoisen audiosignaalin (Dolby Digital ja DTS) toistoon kohdistettava dynamiikka-alueen säätötapa.	94
		Main Zone Max Volume	Määritä suurin sallittu äänenvoimakkuus kotiteatterihuoneessa.	94
		Main Zone Initial Volume	Laitteiston äänenvoimakkuus käynnistyshetkellä kotiteatterihuoneessa.	94
		Zone2 Max Volume	Määritä suurin sallittu äänenvoimakkuus Zone2-huoneessa.	95
	Zone2 Initial Volume	Määritä Zone2-huoneen laitteiston äänenvoimakkuus Zone2-toimintojen käynnistyshetkellä.	95	
ECO	Auto Power Standby	Valitse aika, jonka kuluttua laite kytkeytyy automaattisesti valmiustilaan.	96	
	ECO Mode	ECO-toiminto (virransäästötoiminto) käyttöön/pois käytöstä .	96	
Function	Input Rename	Voit muuttaa etulevyn näytössä näkyvää ohjelmälähdenimeä.	97	
	Input Skip	Määritä, mikä ohjelmälähde ohitetaan, kun käytät etulevyssä olevaa INPUT-valitsinta.	97	
	Dimmer	Säädä etulevyn näytön kirkkautta.	97	
	Memory Guard	Estä laitteen asetusten muuttaminen vahingossa.	97	
	Remote Color Key	Määritä toiminnot kaukosäätimen väripainikkeille (RED/GREEN/YELLOW/BLUE).	98	
	Party Mode Set	PARTY-toiminto käyttöön/pois käytöstä.	98	
	Information	Tietoja tämän laitteen verkkoasetuksista.	99	
Network	Network Connection	Valitse verkkoyhteyden muodostuksen tapa.	99	
	IP Address	Määritä verkkoasetukset (IP-osoite jne.).	99	
	MAC Address Filter	Valitse MAC-osoitteen suodatin rajoittaaksesi muiden laitteiden pääsyä tähän laitteeseen verkon kautta.	100	
	DMC Control	Salli/estä toiston ohjaus DLNA-yhteensopivalla Digital Media Controller (DMC) -ohjelmalla.	100	
	Network Standby	Salli/estä tämän laitteen käynnistäminen jonkin verkkolaitteen kautta.	100	
	Network Name	Muuta tämän laitteen verkkonimeä, joka näkyy muissa verkkolaitteissa.	100	
	Network Update	Päivitä tämän laitteen laiteohjelmisto verkon kautta.	101	

Valikko	Asetuskohta	Toiminto	Sivu
	Bluetooth	Salli/estä BLUETOOTH-toiminnot.	101
Bluetooth	Audio Receive Disconnect	Katkaise BLUETOOTH-yhteys BLUETOOTH-laitteen (kuten älypuhelimien) ja tämän laitteen välillä.	60
	Bluetooth Standby	Salli/estä tämän laitteen käynnistäminen BLUETOOTH-laitteen kautta (BLUETOOTH-valmiustila).	101
Language		Valitse valikkokieli.	102

Speaker

Säädä kaiutinasetukset itse.



- Perusasetus on alleviivattu.

Configuration

Kaiuttimien äänentoisto määrytyy käyttäjän valitsemien asetuksien perusteella.



- Kaiuttimien koon valitseminen: Valitse "Large", jos elementin halkaisija on 16 cm tai suurempi.- Valitse "Small", jos halkaisija on pienempi kuin 16 cm-.

Power Amp Assign

Valitse kaiutinkokoonpano.

5.1-kanavaisen kaiutinkokoonpanon lisäksi voit käyttää erilaisia kaiutinkokoonpanoja käyttämällä Zone2-huoneen kaiuttimia tai bi-amp-kaksoisvahvistuskytkentää.

Asetukset

<u>Basic</u>	Valitse tämä, kun käytössä on tavallinen kaiutinjärjestelmä (ei Zone2-kaiuttimia tai bi-amp -kytkentää).
BI-AMP	Valitse tämä, jos kytket bi-amp-yhteensopivat etukaiuttimet (s. 17).
Zone2	Valitse tämä, jos käytät Zone2-kaiuttimia (s. 75) kotiteatterihuoneen kaiutinjärjestelmän lisäksi.

Subwoofer

Subwoofer kytketty/ ei kytketty.

Asetukset

<u>Use</u>	Subwoofer on kytketty. Subwoofer toistaa LFE-kanavan äänen ja muiden kanavien matalat taajuudet.
None	Valitse, jos laitteeseen ei ole kytketty subwooferia. Etukaiuttimet toistavat LFE-kanavan äänen ja muiden kanavien matalat taajuudet.

Front

Etukaiuttimien koko.

Asetukset

<u>Small</u>	Valitse, jos kaiuttimet ovat pienet. Subwoofer toistaa etukanavan matalat taajuudet (määritä kohdassa "Crossover", jakotaajuus).
Large	Valitse, jos kaiuttimet ovat suuret. Etukaiuttimet toistavat etukanavan taajuusalueen kokonaan.



- "Asetuksena on automaattisesti "Front - Large", jos asetuksena on "Subwoofer - None".

Center

Keskikaiutin kytketty/ei keskikaiutinta, keskikaiuttimen koko.

Asetukset

<u>Small</u>	Valitse, jos kaiuttimet ovat pienet. Subwoofer tai etukaiuttimet toistavat keskikanavan matalat taajuudet (määritä kohdassa "Crossover", jakotaajuus).
Large	Valitse, jos kaiuttimet ovat suuret. Keskikaiutin toistaa keskikanavan taajuusalueen kokonaan.
None	Keskikaiutinta ei ole kytketty. Etukaiuttimet toistavat keskikanavan äänen.

Surround

Takakaiuttimet kytketty/ei takakaiuttimia, takakaiuttimien koko.

Asetukset

<u>Small</u>	Valitse, jos kaiuttimet ovat pienet. Subwoofer tai etukaiuttimet toistavat takakanavan matalat taajuudet (määrittä kohdassa "Crossover", jakotaajuus).
Large	Valitse, jos kaiuttimet ovat suuret. Takakaiuttimet toistavat takakanavan taajuusalueen kokonaan.
None	Takakaiuttimia ei ole kytketty. Etukaiuttimet toistavat takakanavan äänen. Virtual CINEMA DSP toimii, kun valitset tästä laitteesta jonkin ääniohjelman.

Crossover

Määritä matalin ääni, jonka "Small"-kokoisiksi määritetyt kaiuttimet voivat toistaa. Valitsemaasi taajuutta matalammat taajuudet toistuvat subwooferista tai etukaiuttimista.

Asetukset

40 Hz, 60 Hz, 80 Hz, 90 Hz, 100 Hz, 110 Hz, 120 Hz, 160 Hz, 200 Hz



- Jos subwooferissa on äänenvoimakkuuden ja jakotaajuuden säätömahdollisuus, säädä äänenvoimakkuus puoliväliin ja jakotaajuus maksimiin.

Subwoofer Phase

Subwooferin vaihe. Käännä subwooferin vaihe, jos bassot puuttuvat tai kuulostavat epäselviltä.

Asetukset

<u>Normal</u>	Ei käännä subwooferin vaihetta.
Reverse	Kääntää subwooferin vaiheen.

Extra Bass

Extra Bass käyttöön/ pois käytöstä. Extra Bass mahdollistaa bassoäänien tehostamisen riippumatta siitä, minkä kokoiset ovat etukaiuttimet ja onko käytössä subwoofer.

Asetukset

<u>Off</u>	Extra Bass-toiminto pois käytöstä.
On	Extra Bass-toiminto käyttöön.



- Vaihtoehtoisesti voit käynnistää BASS-toiminnon kaukosäätimen Extra Bass-painikkeella (s. 47).

Virtual CINEMA FRONT

Huonetilan etuosaan sijoitetun 5-kanavaisen kaiutinkokoonpanon (Virtual CINEMA FRONT) käyttötila.

Asetukset

<u>Off</u>	Front 5 -kaiutinkokoonpano pois käytöstä.
On	Front 5 -kaiutinkokoonpano käytössä.



- Valitse "On" vain, jos käytät Virtual CINEMA FRONT-kaiutinkokoonpanoa (s. 14).
- Tätä asetusta ei voi valita, kun asetuksena on "Surround" - "None".

Distance

Määritä kaiuttimien etäisyys kuuntelupaikalta, jotta kaikkien kaiuttimien ääni kuuluisi kuuntelupaikassa samalla hetkellä. Valitse ensin etäisyyden mittayksikkö "Meter" (metriä) tai "Feet" (jalkaa).

Vaihtoehdot

Front L, Front R, Center, Surround L, Surround R, Subwoofer

Säätöalue

0.30 m - 24.00 m (1.0 ft - 80.0 ft); tarkkuus 0.05 m (0.2 ft)

Perusasetus

Front L, Front R, Subwoofer: 3.00 m (10.0 ft)

Center: 2.60 m (8.6 ft)

Muut: 2,40 m

Level

Säädä yksittäisten kaiuttimien perusäänenvoimakkuus eli kaiutintasot.

Vaihtoehdot

Front L, Front R, Center, Surround L, Surround R, Subwoofer

Säätöalue

-10,0 dB - +10,0 dB (tarkkuus 0.5 dB)

Perusasetus

Front L, Front R, Subwoofer: 0.0 dB

Muut: -1,0 dB

Equalizer

Säädä äänensävyä taajuuskorjaimella.

EQ Select

Taajuuskorjaimen tyyppi.

Asetukset

PEQ	Valitse käyttöön YPAO-mittauksella saadut parametrisen taajuuskorjaimen arvot (s. 27).
GEQ	Valitse tämä, jos haluat säätää taajuuskorjainta itse. Lisätietoja, ks. "Taajuuskorjaimen säätäminen itse".
Off	Laite ei käytä taajuuskorjainta.



- "PEQ" on valittavissa vain, jos olet käyttänyt YPAO-toimintoa (s. 27).

Taajuuskorjaimen säätäminen itse

- 1 Valitse asetukseksi EQ Select - GEQ.
- 2 Valitse nuolipainikkeilla (Δ/∇) "Channel" ja nuolipainikkeilla (\leftarrow/\rightarrow) haluamasi äänikanava.

- 3 Valitse nuolipainikkeilla (Δ/∇) haluamasi kaista (taajuus). Säädä voimakkuutta nuolipainikkeilla (\leftarrow/\rightarrow).

Säätöalue

-6,0 dB - +6,0 dB

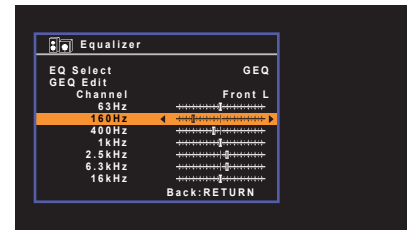

- 4 Sulje valikko painamalla SETUP.

Test Tone

Salli/estä testiäänien toisto. Testiäänien avulla voit säätää kaiutintasoja tai taajuuskorjainta ja samalla kuunnella säätöjen vaikutusta.

Asetukset

Off	Ei testiäänien toistoa.
On	Toistaa testiäänien automaattisesti, kun säädät kaiutintasoja tai taajuuskorjainta.

HDMI

HDMI-asetusten säätö.



- Perusasetus on alleiviivattu.

Configuration

HDMI Control

HDMI Control -ohjaus käyttöön/ pois käytöstä (s. 122).

Asetukset

<u>Off</u>	HDMI Control -toiminto pois käytöstä.
On	HDMI Control -toiminto käyttöön. Määritä asetukset kohdissa "TV Audio Input", "Standby Syne", "ARC" ja "SCENE".



- Jos haluat käyttää HDMI Control -ohjausta, sinun on tehtävä HDMI Control -ohjausasetukset (s. 122) HDMI Control -ohjausta tukevien laitteiden kytkemisen jälkeen.

Audio Output

Valitse laite, johon audiosignaali ohjataan.



- Tämä asetusta on käytettävissä vain, kun asetuksena on "HDMI Control" - "Off".

Amp

Salli/estä tähän laitteeseen kytkettyjen kaiuttimien äänentoisto.

Asetukset

<u>Off</u>	Estä tähän laitteeseen kytkettyjen kaiuttimien äänentoisto.
On	Salli tähän laitteeseen kytkettyjen kaiuttimien äänentoisto.

HDMI OUT (TV)

Salli/estä HDMI OUT -liittimeen kytketyn television äänentoisto.

Asetukset

<u>Off</u>	Estä television äänentoisto.
On	Salli television äänentoisto.

Standby Through

Valitse, siirtykö video/audiosignaali (HDMI-liittimistä tuleva signaali) televisioon silloin, kun tämä laite on valmiutilassa. Jos asetuksena on "On" tai "Auto", voit valita valintapainikkeilla (HDMI 1–6) HDMI-tuloliittimeen kytketyn ohjelmalähteen, vaikka tämä laite on valmiutilassa (tämän laitteen valmiustilailmais in vilkkuu).

Asetukset

<u>Off</u>	(Jos asetuksena on "HDMI Control" - "Off") Video/audiosignaali ei siirry televisioon.
Auto	Valitsee kytketyn laitteen toimintatilan perusteella automaattisesti, lähtee eteenpäin video/audiosignaalia.
On	Video/audiosignaali siirtyy televisioon. (Laite kuluttaa enemmän virtaa kuin asetuksella "Off".)

TV Audio Input

Valitse, mihin tämän laitteen audiotuloliittimeen tulee television ääni, kun asetuksena on "HDMI Control" - "On". Tämän laitteen ohjelmalähteeksi valikoituu automaattisesti television ääni, kun television ohjelmalähteeksi valitaan television oma virtin.

Asetukset

AUDIO 1–3, AV 1–3

Perusasetus

AV1



- Kun siirrät television äänen tähän laitteeseen ARC-toiminnon välityksellä, et voi käyttää tässä valittuja tuloliittimiä erillislaitteen kytkemiseen, koska televisio käyttää kyseistä tuloliitinpiiriä audiotulona.

Standby Sync

Valitse, tahdistaako HDMI-yhteisohjaus television ja tämän laitteen valmiustilan ohjauksen, kun asetuksena on "HDMI Control - On"

Asetukset

Off	Tämä laite ei kytkeydy valmiustilaan, jos televisio sammutetaan.
On	Tämä laite kytkeytyy valmiustilaan, jos televisio sammutetaan.
<u>Auto</u>	Tämä laite kytkeytyy valmiustilaan television sammuttamisen myötä vain silloin, kun tämä laite vastaanottaa television äänisignaalia tai HDMI-signaaleja.

ARC

Salli/estä ARC-toiminto (s. 19), kun asetuksena on "HDMI Control - On".

Asetukset

Off	ARC-toiminto pois käytöstä.
On	ARC-toiminto käyttöön.



- Tätä asetusta ei normaalisti tarvitse muuttaa. Jos tämä laite ei tue ARC-toiminnon välityksellä tulevaa television audiosignaalia, kaiuttimet saattavat toistaa kohinaa. Valitse siinä tapauksessa "ARC" - "Off", ja käytä television kaiuttimia.

SCENE

Salli/estä SCENE-toimintosarjat, kun asetuksena on "HDMI Control - On".

Kun SCENE-toisto on sallittu, tähän laitteeseen HDMI-kaapelilla kytketyt HDMI Control -yhteensopivat laitteet toimivat automaattisesti seuraavalla tavalla, kun käynnistät SCENE-toimintosarjan.

- TV: Kytkeytyy toimintatilaan ja näyttää ohjelmälähdelaitteen toistaman kuvan.
- Ohjelmaa toistava laite: Toiston käynnistys

Vaihtoehdot (SCENE-painikkeet)

BD/DVD, TV, NET, RADIO

Asetukset

Off	SCENE-toimintosarjaa ei voi käynnistää SCENE-painikkeella.
On	SCENE-toimintosarjan voi käynnistää SCENE-painikkeella.

Perusasetus

BD/DVD, TV: On

NET, RADIO: Off



- SCENE-toimintosarja ei välttämättä toimi laitteiden välisen epäyhteensopivuuden takia. Suosittelemme käyttämään saman valmistajan televisiota ja ohjelmälähdelaitteita. Silloin HDMI Control -ohjaus toimii varmimmin.

Sound

Eteenpäin lähtevän audiosignaalin asetukset.



- Perusasetus on alleviivattu.

DSP Parameter

Tiläänidekooderin asetusten säätö.

CINEMA DSP 3D Mode

CINEMA DSP 3D -toiminto käyttöön/pois käytöstä (s. 44). Jos valitset asetukseksi "On", CINEMA DSP 3D-toimii valitun ääniohjelman yhteydessä (poikkeuksena 2ch Stereo ja 5ch Stereo).

Asetukset

Off	CINEMA DSP 3D-toiminto pois käytöstä.
On	CINEMA DSP 3D-toiminto käyttöön.

Panorama

Salli/estää etuäänikentän leveysvaikutelmaa. Kun valitset toiminnon käyttöön, vasemman ja oikean etukanavan ääni kietoutuu äänikentän ympärille ja äänikentästä tulee avara tiläänikenttä. Tämä asetus vaikuttaa, kun asetuksena on "DD PLII Music".

Asetukset

Off	Estää etuäänikentän leveysvaikutelman.
On	Sallii etuäänikentän leveysvaikutelman.

Center Width

Säädä keskiäänikentän leveysvaikutelmaa. Suuri arvo leventää äänikenttää, pieni arvo kaventaa (lähempänä keskustaa). Tämä asetus vaikuttaa, kun asetuksena on "DD PLII Music".

Säätöalue

0 - 3 - 7

Dimension

Säädä äänikentän etu- ja takaosan välinen tasapaino. Suuri arvo vahvistaa äänikentän etuosaa, pieni arvo takaosaa. Tämä asetus vaikuttaa, kun asetuksena on "DD PLII Music".

Säätöalue

-3 - 0 - +3

Center Image

Säädä etuäänikentän keskitason suuntauksen tasoa (leveyttä). Suuri arvo voimistaa keskitason suuntausta (äänikenttä kapenee) ja pieni vaimentaa sitä (äänikenttä levenee). Tämä asetus vaikuttaa, kun asetuksena on "Neo:6 Music".

Säätöalue

0,0 - 0,3 - 1,0

Lipsync

Video- ja audiosignaalin toistohetken välinen viive.



- Salli/estä huulisykronointi "Option" -valikon kohdassa "Lipsync" (s. 82).

Valitse

Valitse eteenpäin lähtevän audio- ja videosignaalin välisen viiveen korjaustapa.

Säätöalue

Manual	Valitse, jos haluat itse säätää eteenpäin lähtevän audio- ja videosignaalin välisen viiveen. Säädä äänisignaalin toistohetki kohdassa "Adjustment".
Auto	Audio- ja videosignaalin toistohetken automaattinen tahdistus, jos tähän laitteeseen HDMI-kaapelilla kytketty televisio tukee automaattista tahdistusta. Voit myös tarvittaessa hienosäätää äänentoiston ajoitusta kohdassa "Adjustment".



- Joidenkin televisioiden yhteydessä asetukseksi valikoituu automaattisesti "Select" - "Manual".

Adjustment

Säädä video- ja audiosignaalin toistohetken välinen viive itse, kun asetuksena on "Select - "Manual". Voit hienosäätää audiosignaalin toistohetkeä, kun asetuksena on "Select - Auto".

Säätöalue

0 ms - 500 ms (tarkkuus 1 ms)

Volume

Äänenvoimakkuuden asetusten säätö.

Scale

Valitse äänenvoimakkuusnäytön asteikko.

Asetukset

dB	Äänenvoimakkuuden yksiköksi "dB".
0-97	Äänenvoimakkuus vain numeerisena arvona (0.5 - 97.0).

Dynamic Range

Bittivirtamuotoisen audiosignaalin (Dolby Digital ja DTS) toistoon kohdistettava dynamiikka-alueen säätötapa.

Asetukset

Maximum	Äänen käsittely dynamiikka-aluetta muuttamatta.
Standard	Dynamiikka-alue, joka sopii tavalliseen kotikäyttöön.
Min/Auto	Dynamiikka-alue, joka takaa selkeän äänen myös hiljaisella äänenvoimakkuudella. Laite säätää Dolby TrueHD-signaalin dynamiikan automaattisesti sisään tulevien signaalitietojen perusteella.

Main Zone Max Volume

Määritä suurin sallittu äänenvoimakkuus kotiteatterihuoneessa.

Säätöalue

-30.0 dB - +15.0 dB (tarkkuus 5.0 dB), +16.5 dB

Main Zone Initial Volume

Laitteiston äänenvoimakkuus käynnistyshetkellä kotiteatterihuoneessa.

Asetukset

Off	Laite ottaa käyttöön äänenvoimakkuuden, joka oli käytössä viimeksi laitetta käytettäessä
Mute	Äänentoisto on mykistetty.
-80,0 dB - +16,5 dB (tarkkuus 0.5 dB)	Äänentoisto valitulla voimakkuudella.

Zone2 Max Volume

Määritä suurin sallittu äänenvoimakkuus Zone2-huoneessa.

Säätöalue

-30.0 dB - +15.0 dB (tarkkuus 5.0 dB), +16.5 dB



- Tämä asetus on käytettävissä vain, kun asetuksena on "Power Amp Assign" (s. 88) - "Zone2".

Zone2 Initial Volume

Määritä Zone2-huoneen laitteiston äänenvoimakkuus Zone2-toimintojen käynnistyshetkellä.

Asetukset

Off	Laite ottaa käyttöön äänenvoimakkuuden, joka oli käytössä viimeksi laitetta käytettäessä ennen valmiustilaa.
Mute	Äänentoisto on mykistetty.
-80,0 dB - +16,5 dB (tarkkuus 0.5 dB)	Äänentoisto valitulla voimakkuudella.



- Tämä asetus on käytettävissä vain, kun asetuksena on "Power Amp Assign" (s. 88) - "Zone2".

ECO

Virransyöttöasetukset.



- Perusasetus on alleviivattu.

■ Auto Power Standby

Valitse aika, jonka kuluttua laite kytkeytyy automaattisesti valmiustilaan.

Asetukset

Off	Laite ei kytkeydy valmiustilaan automaattisesti.
20 minutes	Ellei laitetta ole käytetty eikä laite ole tunnistanut mitään tulosignaalia valitsemaasi aikaan, laite kytkeytyy automaattisesti valmiustilaan.
2 hours, 4 hours, 8 hours, 12 hours	Ellei laitetta ole käytetty valitsemaasi aikaan, laite kytkeytyy automaattisesti valmiustilaan.

Perusasetus

(malli: UK, Europe, Russia) 20 minutes

[Muut mallit] Off



- Juuri ennen valmiustilaan kytkeytymistä näyttöön tulee "AutoPowerStdby", minkä jälkeen etulevyn näytössä näkyy laskuri.

■ ECO Mode

ECO-toiminto (virransäästötoiminto) käyttöön/pois käytöstä.

Kun virransäästötoiminto on sallittu, laite vähentää virrankulutusta.

Asetukset

Off	ECO-toiminto pois käytöstä.
On	ECO-toiminto käyttöön.



- Muista käynnistää laite uudestaan painamalla ENTER asetuksen valinnan jälkeen. Uusi asetus valikoituu käyttöön sen jälkeen, kun olet käynnistänyt tämän laitteen uudestaan.
- Jos asetuksena on "ECO Mode- On", etulevyn näyttö saattaa pimentyä.
- Jos haluat käyttöön suuren äänenvoimakkuuden, valitse ensin asetus "ECO Mode - Off".

Function

Laitteen käyttöä helpottavia asetuksia ja toimintoja.



- Perusasetus on alleviivattu.

Input Rename

Voit muuttaa etulevyn näytössä näkyvää ohjelmälähdenimeä. Voit myös valita nimen valmiista vaihtoehtoista tai Auto Rename -toiminnon ehdottamista nimistä.

Ohjelmälähteet

HDMI 1–6, AUDIO 1–3, AV 1–3, USB, Bluetooth, AUX

Perusasetus

HDMI 1–6: Auto

Muut: Manual (Ohjelmälähteille USB, Bluetooth, AUX voi valita vain "Manual".)

Ohje

- 1 Valitse uudelleen nimettävä ohjelmälähde nuolipainikkeilla (Δ/▽).
- 2 Valitse "Manual" nuolipainikkeilla (◀/▶) ja paina ENTER.



- Jos haluat valita nimen valmiista vaihtoehtoista sen jälkeen, kun olet valinnut "Manual", tee valinta nuolipainikkeilla (◀/▶).
- Jos valitsit "Auto", tämä laite luo automaattisesti nimen kytketyn laitteen perusteella. Voit tarkastaa annetun nimen painamalla ENTER.
- "Auto"-valinnan aikana luotu nimi tallentuu ja jää muistiin senkin jälkeen, kun laitteen kytkentä on irrotettu. Jos haluat palauttaa käyttöön perusasetuksen, valitse heti asetukseksi "Manual" ja palauta sitten uudelleen käyttöön "Auto".

3 Paina ENTER.

Editointinäkymä tulee näkyviin.



4 Muokkaa nimeä nuolipainikkeilla ja ENTER-painikkeella. Vahvista uusi nimi valitsemalla "OK".

5 Jos haluat muuttaa muiden ohjelmälähteiden nimiä, toista vaiheet 1 - 4.

6 Sulje valikko painamalla SETUP.

Input Skip

Määritä, mikä ohjelmälähde ohitetaan, kun käytät etulevyssä olevaa INPUT-valitsinta.

Ohjelmälähteiden valinta nopeutuu, jos määrität tarpeettomat ohjelmälähteet ohitettavaksi.

Ohjelmälähteet

HDMI 1–6, AUDIO 1–3, AV 1–3, TUNER, USB, NET, Bluetooth, AUX

Asetukset

Off	Älä ohita valittua ohjelmälähdettä.
On	Ohita valittu ohjelmälähde.

Dimmer

Säädä etulevyn näytön kirkkautta.

Säätöalue

-4 - 0 (suuri arvo kirkastaa näytön)



- Etulevy saattaa pimentyä, kun asetukseksi valitaan "ECO Mode" (s. 96) - "On".

Memory Guard

Estä laitteen asetusten muuttaminen vahingossa.

Asetukset

Off	Asetuksien suojaus pois käytöstä.
On	Asetuksia ei voi muuttaa, ennen kuin valitset "Off".



- Kun asetuksena on Memory Guard - On, lukkokuva näkyy valikkosivulla.

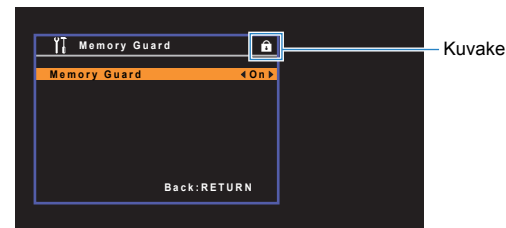

■ Remote Color Key

Määritä toiminnot kaukosäätimen väripainikkeille (RED/GREEN/YELLOW/BLUE).

Asetukset

<u>Default</u>	Määritä HDMI-kaapelilla tähän laitteeseen kytkettyjen ohjelmälähdelaiteiden toiminnot.
Input	Määrittää tämän laitteen ohjelmälähteen kyseiselle painikkeelle. Määritetyt ohjelmälähteet voi valita erikseen. Ohjelmälähteet HDMI 1–6, AUDIO 1–3, AV 1–3, TUNER, USB, NET, Bluetooth, AUX Perusasetus RED: HDMI 2, GREEN: HDMI 6, YELLOW: AV 2, BLUE: AUX
Program	Äänentoistotavat määritetään painikkeille seuraavasti. RED: MOVIE GREEN: MUSIC YELLOW: STEREO BLUE: SUR.DECODE Esimerkki: RED-painiketta painelemalla voit valita monien ääniohjelmien joukosta (MOVIE) (s. 44) nimenomaan kuvaa sisältävälle ohjelmälähteelle sopivan ääniohjelman.

■ Party Mode Set

PARTY-toiminto käyttöön/pois käytöstä (s. 77).

Asetukset

Disable	Estää PARTY-toiminnon käyttöönoton.
<u>Enable</u>	Mahdollistaa PARTY-toiminnon käyttöönoton. Voit valita PARTY-toiminnon käyttötilan painamalla kauko-ohjaimen PARTY-painiketta.

Network

Määritä verkkoasetukset.



- Perusasetus on alleviivattu.

Information

Tietoja tämän laitteen verkkoasetuksista.

Status	NETWORK-liittimen käyttötila
Connection	Yhteydenmuodostustapa
SSID	Tukiasema, johon tämä laite on yhdistetty.
Security	Verkon suojausmenetelmä.
MAC Address (Ethernet)	MAC-osoite
MAC Address (Wi-Fi)	
IP Address	IP-osoite
Subnet Mask	Aliverkon peite
Default Gateway	Oletusyhdyksikäytävän IP-osoite.
DNS Server (P)	Ensisijaisen DNS-palvelimen IP-osoite.
DNS Server (S)	Toissijaisen DNS-palvelimen IP-osoite.
vTuner ID	Internet-radion ID-koodi (vTuner)

Network Connection

Valitse verkkoyhteyden muodostuksen tapa.

Vaihtoehdot

Wired	Valitse tämä vaihtoehto, jos haluat kytkeä tämän laitteen verkkoon erikseen myytävällä verkkokaapelilla.
Wireless (Wi-Fi)	Valitse tämä vaihtoehto, jos haluat kytkeä tämän laitteen verkkoon langattoman reitittimen (tukiaseman) kautta. Lisätietoja asetuksista, Connecting the unit to a wireless network (s. 32).
Wireless Direct	Valitse tämä vaihtoehto, jos haluat muodostaa mobiililaitteesta suoran yhteyden tähän laitteeseen. Lisätietoja asetuksista, Connecting a mobile device to the unit directly (Wireless Direct) (s. 39).

IP Address

Määritä verkkoasetukset (IP-osoite jne.).

DHCP

Valitse, onko käytössä DHCP-palvelin.

Asetukset

Off	DHCP-palvelin ei käytössä. Määritä verkkoasetukset itse. Lisätietoja: "Tee verkkoasetukset itse" (alla)
On	Tämän laitteen verkkoasetukset (IP-osoite jne.) määritetään automaattisesti DHCP-palvelimen avulla.

Tee verkkoasetukset itse

- 1 Valitse asetukseksi DHCP - Off.
- 2 Valitse nuolipainikkeilla (Δ/∇) asetustyyppi.

IP Address	Määritä IP-osoite.
Subnet Mask	Määritä aliverkon peite.
Default Gateway	Määritä oletusyhdyksikäytävän IP-osoite.
DNS Server (P)	Määritä ensisijaisen DNS-palvelimen IP-osoite.
DNS Server (S)	Määritä toissijaisen DNS-palvelimen IP-osoite.

- 3 Valitse nuolipainikkeilla (\langle/\rangle) muokattavaksi haluamasi kohta. Valitse arvo nuolipainikkeilla (Δ/∇).
- 4 Sulje valikko painamalla SETUP.

MAC Address Filter

Valitse MAC-osoitteen suodatin rajoittaaksesi muiden laitteiden pääsyä tähän laitteeseen verkon kautta.



- AirPlay-toiminnon (s. 64) tai DMC:n käyttöä ei rajoiteta tällä asetuksella.

Filter

MAC-osoitteen suodatus pois käytöstä/käyttöön.

Asetukset

<u>Off</u>	MAC-osoitteen suodatus pois käytöstä.
On	MAC-osoitteen suodatus käyttöön. Määritä "MAC Address 1–10"-kohdassa niiden laitteiden MAC-osoitteet, joille haluat sallia pääsyn tähän laitteeseen verkon välityksellä.

MAC Address 1–10

Määritä niiden laitteiden (enint. 10) MAC-osoitteet, joilla on pääsy tähän laitteeseen verkon välityksellä, kun asetuksena on "Filter" - "On".

Ohje

- 1 Valitse nuolipainikkeilla (Δ/▽) MAC-osoitteen numerot (1-10).
- 2 Valitse nuolipainikkeilla (◀/▶) muokattavaksi haluamasi kohta. Valitse arvo nuolipainikkeilla (Δ/▽).
- 3 Sulje valikko painamalla SETUP.

DMC Control

Salli/estä toiston ohjaus DLNA-yhteensopivalla Digital Media Controller (DMC) -ohjelmalla.

Asetukset

Disable	Estä DMC-ohjelmaa ohjaamasta toistoa.
<u>Enable</u>	Salli toiston ohjaus DMC-ohjelmalla.



- Digital Media Controller (DMC) on laite, joka voi ohjata verkon muita laitteita verkon välityksellä. Kun sallit toiminnon, tämän laitteen toistoa voi ohjata DMC-ohjelmilla (esim. Windows Media Player 12), jos laitteet ovat samassa verkossa.

Network Standby

Salli tämän laitteen käynnistäminen verkon kautta toisesta verkkolaitteesta (verkkovalmiustila).

Asetukset

Off	Estä verkkovalmiustilan käyttö.
On	Salli verkkovalmiustilan käyttö. (Laite kuluttaa enemmän virtaa kuin asetuksella "Off".)
<u>Auto</u>	Salli verkkovalmiustilan käyttö. (Jos asetuksena on "Network Connection" - "Wired", tämä laite kytkeytyy virransäästötilaan, kun verkkokaapeli irrotetaan.)

Network Name

Muuta tämän laitteen verkkonimeä, joka näkyy muissa verkkolaitteissa.

Ohje

- 1 Avaa nimen muokkaussivu painamalla ENTER.
- 2 Muokkaa nimeä nuolipainikkeilla ja ENTER-painikkeella. Vahvista uusi nimi valitsemalla "OK".

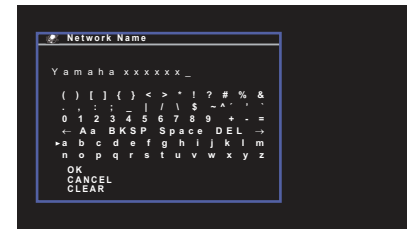

- 3 Sulje valikko painamalla SETUP.

■ Network Update

Päivitä tämän laitteen laiteohjelmisto verkon kautta.

Perform Update

Päivitä tämän laitteen laiteohjelmisto. Lisätietoja s. 106.

Firmware Version

Tarkasta tähän laitteeseen asennettuna olevan laiteohjelmiston versio.

System ID

Tarkasta järjestemän ID-numero.

Bluetooth

BLUETOOTH-asetusten säätö.

■ Bluetooth

Salli/estä BLUETOOTH-toiminnot (s. 60).

Asetukset

Off	BLUETOOTH-toiminto pois käytöstä.
<u>On</u>	BLUETOOTH-toiminto käyttöön.

■ Bluetooth Standby

Salli/estä tämän laitteen käynnistäminen BLUETOOTH-laitteen kautta (BLUETOOTH-valmiustila). Jos asetuksena on "On", tämä laite kytkeytyy automaattisesti toimintatilaan, kun yhteys muodostetaan BLUETOOTH-laitteesta.

Asetukset

Off	BLUETOOTH-valmiustilaohjaus pois käytöstä.
<u>On</u>	BLUETOOTH-valmiustilaohjaus käyttöön. (Laitte kuluttaa enemmän virtaa kuin asetuksella "Off".)



- Tämä asetus on käytettävissä vain, kun asetuksena on "Network Standby" (s. 100) - "Off".

Language

Valitse valikkokieli.



- Perusasetus on alleviivattu.

Asetukset

<u>English</u>	englanti
XX	japani
Français	ranska
Deutsch	saksa
Español	espanja
XX	venäjä
Italiano	italia
XX	kiina



- Tämä laite ei näytä tietueissa (kuten kappaleen nimessä) japanilaisia ja kiinalaisia merkkejä.
- Etulevyn näytön tietueet näkyvät vain englanniksi.

Järjestelmäasetukset (ADVANCED SETUP-valikko)

Tee järjestelmäasetukset laitteen etulevyn näytön valikoiden kautta.

- 1 Kytke tämä laite valmiustilaan.
- 2 Pidä painettuna etulevyn STRAIGHT-painike, ja paina sitten ϕ (virta)-painiketta.

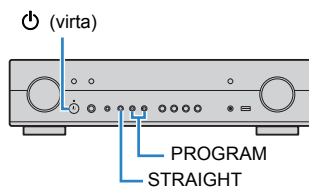

- 3 Valitse valikkokohta PROGRAM-painikkeella.
- 4 Valitse asetus STRAIGHT-painikkeella.
- 5 Kytke laite valmiustilaan painamalla ϕ (virta)-painiketta. Kytke se sitten uudelleen toimintatilaan.

Uudet asetukset valikoituvat nyt käyttöön.

ADVANCED SETUP-valikon asetukset



- Perusasetus on alleviivattu.

Asetuskohta	Toiminto	Sivu
SP IMP.	Muuta kaiutinimpedanssin asetusta.	103
REMOTE ID	Tämän laitteen kauko-ohjaimen ID-numero.	104
TU	[mallit Asia, General] Muuta FM/AM-radion taajuutta.	104
TV FORMAT	Valitse HDMI-lähdöstä eteenpäin lähtevän videosaatteen tyyppi.	104
INIT	Palauta laitteen perusasetukset.	104
UPDATE	Laiteohjelmiston (firmware) päivitys.	105
VERSION	Tarkasta tähän laitteeseen asennettuna olevan laiteohjelmiston versio.	105

Kaiutinimpedanssin asetuksen muuttaminen (SP IMP.)



Muuta laitteen kaiutinimpedanssin asetus vastaamaan kytkettyjen kaiuttimien impedanssia.

Asetukset

6 Ω MIN	Valitse, jos laitteeseen on kytketty 6 ohm kaiuttimet.
8 Ω MIN	Valitse, jos laitteeseen on kytketty 8 ohm tai suuremmat kaiuttimet.

Kauko-ohjaimen ID-koodin valinta (REMOTE ID)

REMOTE ID * * ID1

Muuta laitteen kauko-ohjauksen ID-koodi vastaamaan kauko-ohjaimen ID-koodia (perusasetus: ID1). Jos käytössäsi on useampi kuin yksi Yamaha AV-vahvistin, voit määrittää jokaiselle oman ID-koodin.

Asetukset

ID1, ID2

■ Kauko-ohjaimen ID-koodin muuttaminen

- 1 Jos haluat valita asetuksen ID1, pidä painettuna nuolipainike (<) ja SCENE (BD/DVD)-painike yli 3 sekunnin ajan.**
Jos haluat valita asetuksen ID2, pidä painettuna nuolipainike (<) ja SCENE (TV)-painike yli 3 sekunnin ajan.

FM/AM-radion taajuuden muuttaminen (TU)

[mallit Asia, General]

TU * * * * FM50/AM9

Muuta tämän laitteen FM/AM-taajuuden valintatarkkuutta kuunteluympäristön niin vaatiessa.

Asetukset

FM100/AM10	Valitse, jos haluat valita FM-taajuuksia 100 kHz:n tarkkuudella ja AM-taajuuksia 10 kHz:n tarkkuudella.
FM50/AM9	Valitse, jos haluat valita FM-taajuuksia 50 kHz:n tarkkuudella ja AM-taajuuksia 9 kHz:n tarkkuudella.

Videosignaalin tyyppi (TV FORMAT)

TV FORMAT * NTSC

Valitse tämän laitteen HDMI-lähtöliittimestä eteenpäin lähtevä videosignaalityyppi, joka sopii televisioosi.

Tämä laite valitsee automaattisesti televisiollesi sopivan videosignaalityypin, joten tavanomaisessa käyttötilanteessa tätä asetusta ei tarvitse muuttaa. Muuta asetusta vain, jos kuva ei näy oikein TV-ruudussa.

Asetukset

NTSC, PAL

Perusasetus

[mallit U.S.A., Canada, Korea, General] NTSC

[Muut mallit] PAL

Laitteen perusasetusten palautus (INIT)

INIT * * * * CANCEL

Palauttaa laitteen perusasetukset.

Vaihtoehdot

ALL	Palauttaa laitteen perusasetukset.
CANCEL	Ei palauta perusasetuksia.

Laiteohjelmiston (firmware) päivitys (UPDATE)



Uusi laiteohjelmisto julkaistaan ajoittain lisätoimintojen ja parannusten vuoksi. Uusimman laiteohjelmiston voit ladata verkkosivustoltamme. Jos tällä laitteella on internetyhteys, voit ladata laiteohjelmiston suoraan verkosta. Päivitysten mukana saat lisätietoja aiheesta.

■ Laiteohjelmiston päivittäminen

Älä tee tätä päivitystä, ellei laiteohjelmiston päivittäminen ole välttämätöntä. Muista lukea päivityksen mukana toimitettu tieto ennen kuin päivität laiteohjelmiston.

- 1 Valitse **STRAIGHT**-painiketta painelemalla **"USB"** tai **"NETWORK"** ja paina **INFO (WPS)** käynnistääksesi laiteohjelmiston päivityksen.

Vaihtoehdot

USB	Päivitä laiteohjelmisto USB-muistilaitteen avulla.
NETWORK	Päivitä tämän laitteen laiteohjelmisto verkon kautta.

Ohjelmistoversion tarkastaminen (VERSION)



Tarkasta tähän laitteeseen asennettuna olevan laiteohjelmiston versio.



- Voit tarkastaa laiteohjelmiston version myös "Network Update"-asetuskohdasta (s. 101, "Setup"-valikosta).
- Voi kestää jonkin aikaa, ennen kuin laiteohjelmiston versio tulee näkyviin.

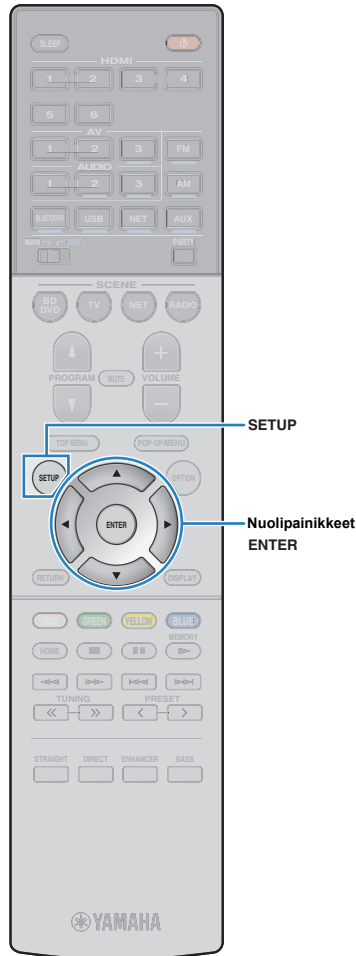

Laiteohjelmiston (firmware) päivitys verkosta

Uusi laiteohjelmisto julkaistaan ajoittain lisätoimintojen ja parannusten vuoksi. Jos tämä laite on kytketty Internetiin, voit ladata laiteohjelmiston suoraan verkosta ja käynnistää päivityksen.

Huom!

- Älä käytä tätä laitetta tai irrota virtajohtoa tai verkkokaapelia laiteohjelmiston päivityksen aikana. Laiteohjelmiston päivitys kestää noin 20 minuuttia tai enemmän (internetyhteyden nopeus vaikuttaa siihen).
- Jos internetyhteys on hidas tai tällä laitteella on langaton verkkoyhteys, päivitys verkon kautta ei välttämättä ole mahdollista langattoman yhteyden tilan takia. Tässä tapauksessa päivitä laiteohjelmisto USB-muistilaitteen avulla (s. 105).
- Seuraavat toiminnot voit tehdä vain, jos televisio on kytketty tähän laitteeseen HDMI-kaapelilla. Muussa tapauksessa tee päivitys "ADVANCED SETUP"-valikon kautta (s. 105).
- Lisätietoja päivityksestä Yamaha verkkosivulta.



- Vaihtoehtoisesti voit päivittää laiteohjelmiston USB-muistilaitteen kautta "ADVANCED SETUP"-valikosta (s. 105).

Jos seuraava viesti tulee näkyviin SETUP-painikkeen painamisen jälkeen, laiteohjelmiston päivitys on saatavilla.

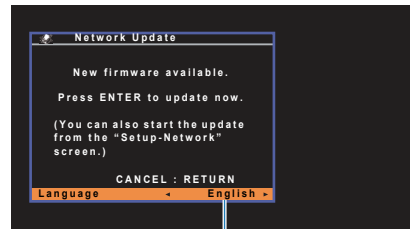

Voit vaihtaa kieltä.

3 Jos etulevyn näyttöön tulee "UPDATE SUCCESS PLEASE POWER OFF!", paina etulevyn \odot (virta)-painiketta.

Laiteohjelmistopäivitys on valmis.

1 Lue kuvaruutuun tuleva kuvaus ja paina ENTER.

2 Käynnistä laiteohjelmiston päivitys painamalla ENTER-painiketta.

Kuvaruutunäyttö sammuu.

LIITE

Usein esitettyjä kysymyksiä

Uusi kaiutinkokoonpano ei ole äänentoistoltaan ihanteellisessa tasapainossa.

Jos olet vaihtanut kaiuttimia tai kaiutinkokoonpanoa, määritä parhaat mahdolliset kaiutinasetukset uudelleen YPAO-toiminnon avulla. (s. 27). Jos haluat säätää kaiutinasetukset itse, tee se "Setup"-valikon kohdassa "Speaker" (s. 88).

Haluan asettaa rajat äänenvoimakkuuden säädölle.

Lapsi voi säätää äänen vahingossa liian voimakkaaksi kauko-ohjaimen tai etulevyn säätimillä. Seurauksena voi olla henkilövahinko tai laite- tai kaiutinvaurio. Suosittelemme, että määrität jo etukäteen laitteelle suurimman sallitun äänenvoimakkuuden "Setup"-valikon kohdissa "Main Zone Max Volume" ja "Zone2 Max Volume" (s. 94).

Haluan, että laite valitsee käyttöön tietyn äänenvoimakkuuden, kun kytken sen toimintatilaan.

Oletusasetuksena laite ottaa käynnistyshetkellä käyttöön sen äänenvoimakkuuden, joka oli käytössä viimeksi laitetta käytettäessä. Jos haluat määrittää laitteen äänenvoimakkuuden käynnistyshetkellä, tee se "Setup"-valikon kohdissa "Main Zone Initial Volume" ja "Zone2 Initial Volume" (s. 94, 95).

Äänenvoimakkuus on erilainen eri ohjelmälähteissä.

Voit tasata äänenvoimakkuuksien erot eri ohjelmälähteiden välillä "Input Trim"-valikkokohdassa ("Option"-valikossa, s. 82).

HDMI Control ei toimi ollenkaan.

Määritä HDMI Control -asetukset käyttäaksesi HDMI Control-ohjausta (s. 122). Kun olet kytkenyt HDMI Control -ohjausta tukevat laitteet (BD, DVD -soitin tms.) tähän laitteeseen, salli HDMI Control -ohjaus jokaisesta laitteesta ja määritä HDMI Control -ohjausasetukset. Nämä asetukset tulee tehdä joka kerta, kun lisäät järjestelmään uuden HDMI Control-ohjausta tukevan laitteen. Lisätietoja HDMI Control-ohjauksen asetuksista kunkin laitteen käyttöohjeessa.

Haluan muuttaa ohjelmälähteen nimeä.

Etulevyn näytössä näkyvää ohjelmälähteen nimeä voit muuttaa Setup-valikon kohdassa "Input Rename". Kirjoita ohjelmälähteelle haluamasi nimi tai valitse jokin valmiista nimivaihtoehdosta (esim. "Blu-ray" tai "DVD") (s. 97).

Haluan estää laitteen asetusten muuttamisen vahingossa.

Voit suojata tämän laitteen asetukset (kaiutinasetukset yms.) muutoksilta "Memory Guard"-asetuskohdassa ("Setup"-valikossa) (s. 97).

Laitteen kauko-ohjain ohjaa samanaikaisesti tämän laitteen lisäksi myös toista Yamaha-laitetta.

Jos käytät useita Yamaha-laitteita, tämän laitteen kauko-ohjain voi ohjata myös muita Yamaha-laitteita tai muiden laitteiden kauko-ohjaimet voivat ohjata tätä laitetta. Rekisteröi siinä tapauksessa kullekin laitteelle eri kauko-ohjauksen ID-koodi (s. 104).

Haluan toistaa videolaitteesta video/audio-ohjelmaa, vaikka tämä laite on valmiustilassa.

Jos olet kytkenyt videolaitteen tähän laitteeseen HDMI-kaapelilla, voit ohjata videolaitteen toistaman videon/audion televisioon silloinkin, kun tämä laite on valmiustilassa. Jos haluat käyttää tätä toimintoa, valitse "Standby Through"-asetuskohtaan (s. 91, "Setup"-valikossa) asetus "On" tai "Auto". Toiminnon ollessa käytössä voit lisäksi vaihtaa ohjelmalähdettä tämän laitteen kaukosäätimellä.

Tämän laitteen video/audiotuloliittimiin kytketään oletuksen mukaan tietty laite (liittimiin on merkitty oletuslaite). Mitä teen, jos haluan kytkeä liittimiin jonkin muun erillislaitteen?

Määritä "Audio In"-asetuskohdassa ("Option"-valikossa) asetukset, jotka vastaavat tämän laitteen video/audiotuloliittimiin tekemääsi kytkentää erillislaitteiden lähtöliittimistä (s. 21).

Kuva ja ääni eivät etene samaa tahtia.

Säädä kuvan ja äänen viivettä "Setup"-valikon kohdassa "Lipsync" (s. 94).

Haluan kuunnella ohjelman äänen television kaiuttimista.

Määritä "Setup"-valikon kohdassa "Audio Output", mihin tähän laitteeseen tulevat audiosignaalit ohjataan (s. 91). Voit valita kohteeksi television kaiuttimet.

Haluan vaihtaa valikkokielen.

Määritä kieliasetus "Setup"-valikon kohdassa "Language" (englanti, japani, ranska, saksa, espanja, venäjä, italia, kiina) (s. 26).

Haluan päivittää laiteohjelmiston.

Päivitä tämän laitteen laiteohjelmisto "ADVANCED SETUP"-valikon kohdasta "UPDATE" (s. 105).

Haluan säätää laitteen toimintoja.

Laitteen toimintoja voit säätää monesta kohdasta.

- SCENE-asetus (s. 42)
- Ohjelmalähdekohtaiset äänen/kuvan asetukset sekä signaalitiedot (s. 80)
- Eri toimintojen asetukset (s. 85)
- Järjestelmäasetukset (s. 103)

Vianmääritys

Lue taulukko, ellei laite toimi kunnolla.

Mikäli vikaa ei ole mainittu luettelossa tai ohjeista ei ole apua, sammuta tämä laite, irrota sen verkkojohto pistorasiasta ja ota yhteys lähimpään valtuutettuun Yamaha-jälleenmyyjään tai -huoltoon.

Tarkasta ensin seuraavat kohdat:

- ① **Tämän laitteen, television ja erillislaitteiden (esim. BD/DVD-soitin) virtajohdot on kunnolla kytketty toimiviin pistorasioihin.**
- ② **Tämä laite, subwoofer, televisio ja erillislaitte (esim. BD/DVD-soitin) on kytketty toimintatilaan.**
- ③ **Kaikkien laitteiden kaapelien liittimet on kytketty kunnolla oikeisiin liittimiin.**

Virta, järjestelmä ja kaukosäädin

Ongelma	Syy	Toimenpide
Laite ei kytkeydy toimintatilaan.	Laitteen suojapiiri on aktivoitunut kolme kertaa peräkkäin. Mikäli laite on tässä tilassa, laitteessa oleva valmiustilan ilmaisin vilkkuu, kun yrität käynnistää laitteen.	Virrankytkentä on estetty turvallisuussyistä. Ota yhteys lähimpään Yamaha-jälleenmyyjään tai -huoltoon ja toimita laite huoltoon.
Laite ei kytkeydy pois toimintatilasta.	Sisäisen mikropiirin toiminta on pysähtynyt ulkoisen sähköiskun (esim. salaman tai liiallisen staattisen sähkön) takia tai virransyötön jännite on liian pieni.	Pidä painettuna etulevyn ⏻ (virta) -painike yli 15 sekunnin ajan. Laite käynnistyy uudestaan ja käyttöön palautuvat perusasetukset. (Jos ongelma uusiutuu, irrota virtajohto pistorasiasta ja kytke hetken kuluttua takaisin.)
Virta sammuu (valmiustila) välittömästi virrankytkennän jälkeen.	Laite kytkettiin toimintatilaan, kun jokin kaiutinkaapeleista oli oikosulussa.	Kierrä jokaisen kaiutinkaapelin johtimien paljaat päät tiukasti yhteen ja kytke ne uudelleen tähän laitteeseen ja kaiuttimiin (s. 16).
Laite kytkeytyy itseksen valmiustilaan.	Uniajastin on toiminut.	Kytke tämä laite toimintatilaan ja käynnistä ohjelman toisto uudelleen.
	Automaattinen valmiustilatoiminto kytki laitteen valmiustilaan, koska laitetta ei käytetty tietyn ajan kuluessa.	Estä automaattinen valmiustila valitsemalla asetus Setup - Auto Power Standby - Off (s. 96).
	Kaiutinimpedanssiasetus on väärä.	Valitse asetus, joka vastaa kaiuttimien impedanssia (s. 103).
	Oikosulku tms. on laukaissut suojapiirin.	Kierrä jokaisen kaiutinkaapelin johtimien paljaat päät tiukasti yhteen ja kytke ne uudelleen tähän laitteeseen ja kaiuttimiin (s. 16).
Laite ei reagoi ohjaukseen.	Sisäisen mikropiirin toiminta on sammunut, koska laitteeseen on tullut ulkoinen sähköisku (esim. salaman tai liiallisen staattisen sähkön takia) tai koska virransyötön jännite on liian pieni.	Pidä painettuna etulevyn ⏻ (virta) -painike yli 15 sekunnin ajan. Laite käynnistyy uudestaan ja käyttöön palautuvat perusasetukset. (Jos ongelma uusiutuu, irrota virtajohto pistorasiasta ja kytke hetken kuluttua takaisin.)

Ongelma	Syy	Toimenpide
Tätä laitetta ei voi ohjata kauko-ohjaimella.	Käyttöetäisyys on liian suuri.	Käytä kauko-ohjainta oikealta etäisyydeltä (s. 5).
	Paristot ovat tyhjäät.	Vaihda paristot.
	Tämän laitteen kauko-ohjaussignaalien vastaanottimeen paistaa aurinko tai lamppu.	Muuta valaistusta tai käännä tätä laitetta.
	Kauko-ohjaimen ja keskussyksikön ID-koodit eivät vastaa toisiaan.	Muuta kauko-ohjaimen tai keskussyksikön ID-koodi (s. 104).
	Kauko-ohjain on asetettu ohjaamaan Zone2-huoneen toimintoja.	Kytke kaukosäädin Main zone-huoneen (kotiteatterihuoneen) ohjaustilaan (s. 75).
Ohjelmälähdettä ei voi valita etulevyn INPUT-säätimellä.	“Input Skip”-toiminto on otettu käyttöön kyseiselle ohjelmälähteelle.	Valitse Setup-valikossa “Input Skip”-asetuskohtaan (s. 97) asetus “Off” kyseisen ohjelmälähteen kohdalla. Vaihtoehtoisesti voit valita ohjelmälähteen kaukosäätimen ohjelmälähteen valintapainikkeilla.
Kaukosäätimen väripainikkeet RED/GREEN/YELLOW/BLUE-painikkeet eivät toimi.	Tähän laitteeseen HDMI-kaapelilla kytketty laite ei tue RED/GREEN/YELLOW/BLUE -väripainikkeiden käyttöä.	Käytä laitetta, joka tukee RED/GREEN/YELLOW/BLUE-väripainikkeiden käyttöä.
	Tämän laitteen kaukosäätimen RED/GREEN/YELLOW/BLUE-väripainikkeiden toimintoja on muutettu.	Valitse "Remote Color Key"-asetuskohtaan ("Setup"-valikossa) asetus "Default" (s. 98).

Audiosignaali

Ongelma	Syy	Toimenpide
Ei ääntä.	Valittuna on jokin toinen ohjelmälähde.	Valitse oikea ohjelmälähde ohjelmälähteen valintapainikkeilla.
	Laitte ei pysty toistamaan ohjelmälähteestä tulevaa signaalia.	Joitakin digitaalisia audioformaatteja ei voi toistaa tässä laitteessa. Tarkasta laitteeseen tulevan audiosignaalin formaatti Option-valikon kohdassa Signal Info (s. 82).
	Tämän laitteen ja ohjelmaa toistavan laitteen välinen kaapeli on viallinen.	Jos kytkennöissä ei ole virheitä, korvaa kaapeli uudella.
Äänenvoimakkuutta ei voi säätää suuremmaksi.	Laitteelle on asetettu enimmäisäänenvoimakkuus.	Määritä laitteen enimmäisäänenvoimakkuus "Setup"-valikon kohdassa "Main Zone Max Volume" tai "Zone2 Max Volume" (s. 94)
	Tämän laitteen lähtöliittimiin kytketty laite ei kytkeydy toimintatilaan. (Näin voi käydä AV-vahvistimen ominaisuuksista johtuen.)	Kytke kaikki tämän laitteen lähtöliittimiin kytketyt erillislaitteet toimintatilaan.
Jostakin kaiuttimesta ei kuulu ääntä.	Ohjelmälähteessä ei ole kyseisen äänikanavan signaaleja.	Tarkasta "Signal Info"-asetus ("Option"-valikossa) (s. 82).
	Valitsemasi ääniohjelma/dekooderi ei käytä kyseistä kaiutinta.	Tarkasta "Test Tone"-asetus ("Setup"-valikossa) (s. 90).
	Kyseisen kaiuttimen äänentoisto on estetty.	Käynnistä YPAO-mittaus (s. 27) tai määritä Configuration-kaiutinasetukset ("Setup"-valikossa) (s. 88).
	Kyseisen kaiuttimen äänenvoimakkuus on määritetty hyvin pieneksi.	Käynnistä YPAO-mittaus (s. 27) tai määritä kaiutintason säädöt Level-asetuskohdasta ("Setup"-valikossa) (s. 90).
	Tämän laitteen ja kyseisen kaiuttimen välinen kaapeli on viallinen.	Jos kytkennöissä ei ole virheitä, korvaa kaapeli uudella.
	Kaiuttimessa on toimintahäiriö.	Tarkista kaiuttimen toimivuus korvaamalla se toisella kaiuttimella. Jos ongelma uusiutuu, tässä laitteessa saattaa olla toimintahäiriö.
Subwooferista ei kuulu ääntä.	Toistettavassa ohjelmassa ei ole Low Frequency Effect (LFE) -kanavaa tai matalataajuisia ääniä.	Tarkista asia valitsemalla Setup-valikossa asetus "Extra Bass" - "On". Tällöin etukanavan matalat äänet toistuvat subwooferista (s. 89).
	Subwoofer-lähtö ei ole käytössä.	Käynnistä YPAO-mittaus (s. 27) tai valitse "Subwoofer"-asetuskohtaan ("Setup"-valikossa) asetus "Use" (s. 88).
	Subwooferin äänenvoimakkuus on hyvin hiljainen.	Sääda subwooferin äänenvoimakkuus.
	Subwooferin oma automaattinen valmiustilatoiminto kytki subwooferin valmiustilaan.	Estä subwooferin oma automaattinen valmiustilatoiminto tai sääda sen herkkyytasoa.
Ohjelmaa toistavan laitteen (HDMI-kytkentä tähän laitteeseen) ääni ei kuulu.	Televisio ei tue HDCP-suojasta (High-bandwidth Digital Content Protection).	Katso lisätietoja television käyttöohjeesta ja teknisistä tiedoista.
	Tämän laitteen asetukset estävät HDMI-liittimiin tulevan audiosignaalin siirtämisen eteenpäin SPEAKERS-liittimistä.	Valitse Setup-valikon kohdassa Audio Output asetus Amp - On (s. 91).
	HDMI OUT -liittimeen on kytketty liian monta laitetta.	Irrota joitakin HDMI-laitteita.

Ongelma	Syy	Toimenpide
Televisiosta ei kuulu ääntä (kun HDMI Control-ohjaus on käytössä).	Televisio on asetettu toistamaan ääntä television omista kaiuttimista.	Muuta television äänentoistoasetuksia niin, että tähän laitteeseen kytketyt kaiuttimet toistavat television äänen.
	TV, joka ei tue ARC-toimintoa, on kytketty tähän laitteeseen vain HDMI-kaapelilla.	Tee audiokytkentä digitaalisella optisella kaapelilla (s. 19).
	(Jos televisio on kytketty tähän laitteeseen audiokaapelilla) Television audiotuloasetus ei vastaa todellista kytkentää.	Valitse oikea audiotuloliitin "TV Audio Input"-asetuskohdasta ("Setup"-valikossa, s. 91).
	(Jos yrität käyttää ARC-toimintoa) ARC-toiminto on estetty tästä laitteesta tai televisiosta.	Valitse "ARC"-asetuskohtaan ("Setup"-valikossa) asetus "On" (s. 92). Ota ARC käyttöön myös televisiosta.
Vain etukaiuttimet toistavat ääntä monikanavaäänen toiston aikana.	Ohjelmaa toistava laite on asetettu toistamaan vain 2-kanavaista ääntä (esim. PCM-ääntä).	Tarkasta "Signal Info"-asetus ("Option"-valikossa) (s. 82). Muuta tarvittaessa ohjelmaa toistavan laitteen digitaalisen äänisignaalin lähtöasetukset.
DSD-audiota ei saa kuuluviin.	DSD-audio on valittu ohjelmalähteeksi Zone2-huoneeseen.	Ota käyttöön PARTY-toimintatila, jos haluat soittaa DSD-audiota Zone2-huoneessa (s. 77).
Kuuluviin tulee kohinaa tai huminaa.	Jokin muu digitaalinen tai radiotaajuuksia käyttävä laite on liian lähellä tätä laitetta.	Siirrä tämä laite kauemmas kyseisestä laitteesta.
	Tämän laitteen ja ohjelmaa toistavan laitteen välinen kaapeli on viallinen.	Jos kytkennöissä ei ole virheitä, korvaa kaapeli uudella.
Ääni on säröinen.	Laitteen äänenvoimakkuus on liian suuri.	Säädä äänenvoimakkuus hiljaiseksi. Jos Setup-valikon asetuksena on ECO Mode - On, vaihda asetukseksi Off (s. 96).
	Tämän laitteen lähtöliittimiin kytketty laite ei ole toimintatilassa.	Kytke kaikki tämän laitteen lähtöliittimiin kytketyt erillislaitteet toimintatilaan.

Videosignaali

Ongelma	Syy	Toimenpide
Ei kuvaa.	Tästä laitteesta on valittu jokin toinen ohjelmälähde.	Valitse oikea ohjelmälähde ohjelmälähteen valintapainikkeilla.
	Televisiosta on valittu jokin toinen ohjelmälähde.	Valitse televisiosta kanava, joka näyttää tästä laitteesta tulevan kuvasignaalin.
	Televisio ei tue tästä laitteesta lähtevää videosignaalia.	Tarkista toistavan laitteen kuvasignaalin lähtöasetukset. Lisätietoja television tukemista videosignaalityypeistä voit lukea television käyttöohjeesta.
	Tämän laitteen ja television (tai ohjelmaa toistavan laitteen) välinen kaapeli on viallinen.	Jos kytkennöissä ei ole virheitä, korvaa kaapeli uudella.
Ohjelmaa toistavan laitteen kuva ei näy (laite on kytketty tähän laitteeseen HDMI-kaapelilla).	Laite ei tue kyseistä videosignaalia (resoluutiota).	Tarkasta videosignaalin tiedot (resoluutio) Option-valikon kohdassa "Signal Info" (s. 82). Lisätietoja laiteyhteensopivista videosignaaleista, ks. HDMI.s. 124
	Televisio ei tue HDCP-suojausta (High-bandwidth Digital Content Protection).	Katso lisätietoja television käyttöohjeesta ja teknisistä tiedoista.
	HDMI OUT -liittimeen on kytketty liian monta laitetta.	Irrota joitakin HDMI-laitteita.
Ei kuvaa (sisältö vaatii HDCP 2.2-yhteensopivan HDMI-laitteen) laitteesta, joka on kytketty tähän laitteeseen HDMI-kaapelilla.	TV (HDMI-tuloliitin) ei tue HDCP 2.2-toimintoa, tai ohjelmälähdelaitte on kytketty muuhun kuin HDMI 6 -liittimeen. (Varoitusviestit saa näkymään television kuvaruutuun.)	Kytke tämä laite televisioon (HDMI-tuloliittimeen), joka tukee HDCP 2.2-toimintoa. Kytke ohjelmaa toistava laite HDMI 6 -liittimeen.
Laitteen valikot eivät näy television kuvaruudulla.	Televisiota ei ole kytketty laitteeseen HDMI-kaapelilla.	Saat tämän laitteen valikon näkymään televisioruudussa vain, jos laitteet on kytketty toisiinsa HDMI -kaapelilla. Kytke ne tarvittaessa toisiinsa HDMI-kaapelilla (s. 19 - 20).
	Televisiosta on valittu jokin toinen ohjelmälähde.	Valitse televisiosta kanava, joka näyttää tästä laitteesta (HDMI OUT -liittimestä) tulevan kuvasignaalin.

FM/AM-radio (AM-radio vain mallissa RX-S601)

Ongelma	Syy	Toimenpide
FM-radiolähetys on heikko tai kohisee.	Signaali sisältää monitiesärröä.	Säädä antennin korkeutta, suuntaa tai sijaintia.
	FM-aseman lähetin on liian kaukana.	Ota käyttöön monoäänen FM-vastaanotto valitsemalla Option-valikosta asetus "FM Mode - Mono" (s. 48).
		Käytä FM-ulkoantennia.
AM-radiolähetys on heikko tai kohisee.	Häiriöt johtuvat loistevalaisimista, moottoreista, termostaateista tai muista sähkölaitteista.	Kohinan poistaminen kokonaan on vaikeaa. AM-ulkoantennin käyttäminen saattaa vähentää kohinaa.
Radioasemia ei voi valita automaattisesti.	FM-aseman lähetin on liian kaukana.	Valitse asema itse (s. 48).
		Käytä ulkoantennia. Suosittelemme herkkää monitiesäntennia.
	AM-radiosignaali on heikko.	Säädä AM-antennin suuntausta.
		Valitse asema itse (s. 48).
		Käytä AM-ulkoantennia.
AM-radioasemia ei voi tallentaa muistiin.	Käytit asemien automaattihakua ja -tallennusta (Auto Preset).	Vain FM-asemia voidaan hakea ja tallentaa automaattisesti. Tallenna AM-radioasemat itse (s. 49).

DAB-radio (RX-S601D)

Ongelma	Syy	Toimenpide
No DAB radio reception.	An initial scan has not been performed.	Perform an initial scan to receive DAB radio (s. 52).
No DAB radio reception even after performing an initial scan.	Reception strength of DAB radio is poor.	Check reception strength in "Tune Aid" in the "Option" menu (s. 55), and adjust the antenna height or orientation, or place it in a different location.
	There is no DAB coverage in your area.	Check with your dealer or WorldDMB online at " http://www.worlddab.org " for a listing of the DAB coverage in your area.
DAB radio reception is weak or noisy.	There is multi-path interference.	Check reception strength in "Tune Aid" in the "Option" menu (s. 55), and adjust the antenna height or orientation, or place it in a different location.
	Your area is too far from the DAB station transmitter.	Use an outdoor antenna. We recommend using a sensitive multi-element antenna.
DAB information is not available or is inaccurate.	The selected DAB radio station may be temporarily out of service or may not provide information.	Contact the DAB broadcaster.
No DAB radio sound.	The selected DAB radio station may be temporarily out of service.	Try the station later or select another station.

USB ja verkko

Ongelma	Syy	Toimenpide
Tämä laite ei tunnista USB-muistilaitetta.	USB-laitetta ei ole kytketty USB-liittimeen kunnolla.	Sammuta tämä laite ja kytke USB-laite uudelleen tähän laitteeseen. Kytke sitten laite uudelleen toimintatilaan.
	USB-laitteen tiedostojärjestelmä ei ole FAT16 tai FAT32.	Käytä USB-laitetta, jonka tiedostojärjestelmä on FAT16- tai FAT32-muodossa.
USB-laitteen tiedostot ja kansiot eivät näy.	USB-laitteen sisältämä data on suojattu salauksella.	Käytä USB-laitetta, jonka dataa ei ole salattu.
Verkkotoiminnot eivät toimi.	Verkkoasetusten (IP-osoite) haku ei toimi kunnolla.	Salli reitittimesi DHCP-palvelintoiminto, ja valitse tämän laitteen Setup-valikossa asetus "DHCP" - "On". (s. 99). Jos haluat määrittää verkkoasetukset itse, varmista, että käytät vain tämän laitteen käytössä olevaa IP-osoitetta (s. 99).
Tämä laite ei tunnista tietokonetta.	Median jakamisasetuksissa on virhe.	Määritä jakamisasetukset ja salli musiikkisisällön jakaminen tämän laitteen kanssa (s. 69).
	Tietokoneeseen asennettu tietoturvaohjelmisto estää tämän laitteen yhteyden tietokoneeseen.	Tarkista tietokoneesi tietoturvaohjelmiston asetukset.
	Tämä laite ja tietokone eivät ole samassa verkossa.	Tarkista verkkoyhteys ja reitittimesi asetukset. Tämän laitteen ja tietokoneen on oltava kytkettynä samaan verkkoon.
	MAC-osoitteen suodatustoiminto on otettu käyttöön tästä laitteesta.	Kytke "MAC Address Filter"-asetuskohdasta ("Setup"-valikossa) MAC-osoitteen suodatustoiminto pois käytöstä tai määritä tietokoneen MAC-osoite salliaksesi sen yhteydenmuodostus tähän laitteeseen (s. 100).
Tietokoneella olevia tiedostoja ei voi tarkastella tai toistaa.	Tämä laite tai mediapalvelin ei tue kyseisiä tiedostoja.	Käytä tiedostoformaattia, jota tämä laite ja mediapalvelin tukevat. Tämän laitteen tukemat tiedostoformaatit mediapalvelimilta PC/NAS: ks. s. 69.
Internet-radio ei kuulu.	Valitsemasi internet-radioasema ei ole juuri nyt käytettävissä.	Radioasemassa on verkkohäiriö, tai palvelu on lakkautettu. Yritä kuunnella asemaa uudelleen myöhemmin tai valitse toinen asema.
	Valitsemasi internet-radioasema ei lähetä juuri nyt ohjelmaa.	Jotkin internet-radiot eivät lähetä ohjelmaa ympäri vuorokauden. Yritä kuunnella asemaa uudelleen myöhemmin tai valitse toinen asema.
	Verkkolaitteistosi (reititin jne.) palomuuriasetukset rajoittavat pääsyä verkkoon.	Tarkasta verkkolaitteistosi palomuuriasetukset. Internet-radio kuuluu vain, kun se kulkee radioaseman määräämän portin kautta. Porttinumeroon vaikuttaa internetradioasema.
Älypuhelimien/tabletin "AV CONTROLLER" -sovellus ei tunnista tätä laitetta.	MAC-osoitteen suodatustoiminto on otettu käyttöön tästä laitteesta.	Valitse "MAC Address Filter"-asetuskohdasta ("Setup"-valikossa) MAC-osoitteen suodatustoiminto pois käytöstä tai määritä älypuhelimien/tabletin MAC-osoite salliaksesi sen yhteydenmuodostus tähän laitteeseen (s. 100).
	Tämä laite ja älypuhelin/tabletti eivät ole samassa verkossa.	Tarkista verkkokytkenät ja reitittimesi asetukset. Kytke tämä laite ja älypuhelin/tabletti samaan verkkoon.
Laiteohjelmiston päivitys verkon kautta epäonnistui.	Verkon tila saattaa estää sen.	Käynnistä laiteohjelmiston päivitys verkon kautta uudestaan tai päivitä se USB-muistilaitteen avulla (s. 105).
Mobiililaite ei tunnista tätä laitetta AirPlay- tai AV CONTROLLER-yhteyden kautta.	Tämä laite ja mobiililaite on yhdistetty eri SSID-vaihtoehtoihin, kun käytössä on useita SSID-vaihtoehtoja hyödyntävä reititin.	Yhdistä ne ensisijaiseen vaihtoehtoon (Primary SSID) (listassa yllinä).
Tämä laite ei pysty muodostamaan internetyhteyttä langattoman reitittimen (tukiaseman) kautta.	Langaton reititin (tukiasema) on pois päältä.	Kytke langaton reititin toimintatilaan.
	Tämä laite ja langaton reititin (tukiasema) ovat liian kaukana toisistaan.	Sijoita tämä laite ja langaton reititin (tukiasema) lähemmäs toisiaan.
	Tämän laitteen ja langattoman reitittimen (tukiaseman) välillä on este.	Siirrä tämä laite ja langaton reititin (tukiasema) siten, ettei niiden väliin jää mitään estettä.

Ongelma	Syy	Toimenpide
Langatonta verkkoa ei löydy.	Mikroaaltouunit ja muut langattomat laitteet naapurustossa saattavat häiritä langatonta verkkoa.	Sammuta sellaiset laitteet.
	Langattoman reitittimen (tukiaseman) palomuuriasetukset rajoittavat pääsyä verkkoon.	Tarkasta langattoman reitittimen (tukiaseman) palomuuriasetukset.

Bluetooth

Ongelma	Syy	Toimenpide
Bluetooth-yhteyttä ei voida muodostaa.	Tämän laitteen Bluetooth-toiminto on kytketty pois toiminnasta.	Salli Bluetooth-toiminto (s. 101).
	Toisesta Bluetooth-laitteesta on jo yhteys tähän laitteeseen.	Katkaise nykyinen Bluetooth-yhteys ja muodosta uusi yhteys (s. 60).
	Tämä laite ja Bluetooth-laite ovat liian kaukana toisistaan.	Siirrä Bluetooth-laite lähemmäs tätä laitetta.
	Lähellä on laite (mikroaaltouuni, langaton LAN tms.), joka lähettää signaalia 2,4 GHz:n taajuuskaistalla.	Siirrä tämä laite kauemmas sellaisista laitteista.
	Bluetooth-laite ei tue A2DP-toimintoa.	Käytä Bluetooth-laitetta, joka tukee A2DP-profiilia.
	Bluetooth-laitteeseen rekisteröidyt yhteystiedot eivät ole jostain syystä toimivia.	Poista yhteystiedot Bluetooth-laitteesta ja muodosta sitten uusi yhteys Bluetooth-laitteen ja tämän laitteen välille (s. 60).
Ääntä ei kuulu tai ääni pätkii toiston aikana.	Bluetooth-laitteen äänenvoimakkuus on säädetty hyvin pieneksi.	Lisää äänenvoimakkuutta Bluetooth-laitteesta.
	Toinen laite ei asetusten mukaan voi lähettää Bluetooth-audiosignaalia tähän laitteeseen.	Valitse Bluetooth-laitteesta audiolähtöasetus, joka sallii äänen ohjaamisen eteenpäin.
	Bluetooth-yhteys on katkaistu.	Muodosta Bluetooth-yhteys Bluetooth-laitteen ja tämän laitteen välille uudestaan (s. 60).
	Tämä laite ja Bluetooth-laite ovat liian kaukana toisistaan.	Siirrä Bluetooth-laite lähemmäs tätä laitetta.
	Lähellä on laite (mikroaaltouuni, langaton LAN tms.), joka lähettää signaalia 2,4 GHz:n taajuuskaistalla.	Siirrä tämä laite kauemmas sellaisista laitteista.

Virheviestit etulevyn näytössä

Viesti	Syy	Toimenpide
Access denied	Pääsy tietokoneeseen on estetty.	Määritä jakamisasetukset ja salli musiikkisällön jakaminen tämän laitteen kanssa (s. 69).
Access error	Tämä laite ei voi lukea USB-laitetta.	Sammuta tämä laite ja kytke USB-laite uudelleen tähän laitteeseen. Jos ongelma uusiutuu, käytä toista USB-laitetta.
	Laite ei voi lukea iPodia.	Kytke iPod hetkeksi pois toimintatilasta ja sitten takaisin toimintatilaan.
	Tämä laite ei tue kytkettyä iPodia.	Käytä iPodia, jota tämä laite tukee (s. 61).
	Tämän laitteen ja verkon välisellä signaalitiellä on ongelma.	Varmista, että reititin ja modeemi ovat toimintatilassa. Tarkasta vahvistimen ja reitittimen (tai keskittimen eli "hubin") välinen kytkentä (s. 24).
Check SP Wires	Kaiutinkaapelit ovat aiheuttaneet oikosulun.	Kierrä jokaisen kaiutinkaapelin johtimien paljaat päät tiukasti yhteen ja kytke ne kunnolla tähän laitteeseen ja kaiuttimiin.
Internal Error	Vahvistimen sisäinen virhe.	Ota yhteys Yamaha-jälleenmyyjään tai -huoltoon.
No content	Valitussa kansiossa ei ole toistokelpoisia tiedostoja.	Valitse kansio, jossa on toistokelpoisia tiedostoja.
No device	Tämä laite ei tunnista USB-laitetta.	Sammuta tämä laite ja kytke USB-laite uudelleen tähän laitteeseen. Jos ongelma uusiutuu, käytä toista USB-laitetta.
	Tämä laite ei tunnista iPodia.	Kytke iPod hetkeksi pois toimintatilasta ja sitten takaisin toimintatilaan.
Not connected	Verkkokaapelia ei ole kytketty kunnolla.	Kytke verkkokaapeli oikein.
	Langatonta reititintä (tukiasema) ei löydy.	Varmista, että langaton reititin (tukiasema) on toimintatilassa.
Please wait	Tämä laite valmistautuu verkkoyhteyden muodostamiseen.	Odota, kunnes viesti häviää. Jos viesti on näkyvässä yli 3 minuutin kuluttua, sammuta laite hetkeksi.
RemID Mismatch	Kauko-ohjaimen ja keskusyksikön ID-koodit eivät vastaa toisiaan.	Muuta kauko-ohjaimen tai keskusyksikön ID-koodi (s. 104).
Unable to play	Tämä laite ei voi jostain syystä toistaa iPodiin tallennettuja kappaleita.	Tarkasta kappaleiden datatyypit. Ellei iPodikaan toista kappaleita, kappaleiden data tai tallennusalue voi olla viallinen.
	Laite ei voi toistaa tietokoneelle tallennettuja kappaleita.	Tarkista, että toistettavien kappaleiden tiedostomuoto on yhteensopiva tähän laitteeseen. Tämän laitteen tukemat tiedostoformaattit mediapalvelimilta PC/NAS: ks. s. 69. Jos laite tukee kyseistä formaattia, mutta ei toista mitään tiedostoja, verkko on saattanut kuormittua liiallisesta tiedonsiirrosta.
USB Overloaded	Kytketyn USB-laitteen läpi kulkee ylivirta.	Sammuta tämä laite ja kytke USB-laite uudelleen tähän laitteeseen. Jos ongelma uusiutuu, käytä toista USB-laitetta.
Version error	Laiteohjelmiston päivitys epäonnistui.	Päivitä laiteohjelmisto uudestaan.

Näytetaajuus/kvantisoinnin bittinopeus

Näytetaajuus ja kvantisoinnin bittinopeus kertovat käsitellyn informaation määrän, kun analogista audiosignaalia muutetaan digitaaliseksi. Arvot ilmoitetaan seuraavan esimerkin mukaisesti: “48 kHz/24-bit”.

- Näytetaajuus
Näytetaajuus (signaalista otettujen näyttöiden lukumäärä sekunnissa) on nimeltään näyttöteistys. Mitä suurempi näytetaajuus, sitä laajempi on toistettavien taajuuksien valikoima.
- Bittikvantisointi
Bittikvantisoinnin luku kertoo tarkkuuden, jolla äänen taso muutetaan numeeriseksi arvoksi. Mitä suurempi arvo, sitä tarkempi äänen ilmaisu.

WAV

Windows audiotiedostoformaatti määrittää tallennustavan digitaali-datalle, joka on saatu muuttamalla audiosignaaleja. Oletusasetuksena on PCM (ei pakkausta), mutta voit käyttää muitakin pakkaustapoja.

WMA (Windows Media Audio)

Yksi Microsoft Corporationin kehittämistä digitaaliodion pakkausformaateista. Psykoakustisen tekniikan ansiosta tämä pakkaustapa mahdollistaa tehokkaan pakkaamisen. Tutkimusten mukaan se voi pakata dataa supistaen sen määrän 1/20:aan silti säilyttäen tietyn äänenlaadun.

Muut

BI AMP -vahvistus

Kaksoisvahvistuksessa käytetään kahta vahvistinastetta yhdelle kaiuttimelle. BiAmp-kykennässä tämä laite ohjaa kaiuttimen diskantti- ja bassolementtiä eri pääteasteilla. Sen ansiosta elementit toistavat äänen selkeästi ilman häiriöitä.

LFE (Low Frequency Effects) 0.1 channel

Kanava matalataajuisille bassosignaaleille. Taajuusalue on 20 Hz - 120 Hz. Kanava lisätään kaikkiin Dolby Digital- ja DTS-tallenteisiin toistamaan matalataajuisia äänitehosteita. Kanava merkitään 0.1, koska se sisältää ainoastaan matalataajuisia ääntä.

Lip sync

Videotoisto laahaa joskus audiotoston perässä, koska suurempi videosignaalin kapasiteetti vaatii monivaiheisempaa signaalin prosessointia. Lip sync eli huulisynkronointi on tekniikka, joka korjaa automaattisesti audio- ja videotoiston välistä viivettä.

HDMI ja video

Komponenttideosignaali

Komponenttideosignaali on kolme osaa: Y tarkoittaa luminanssi- eli valoisuusosaa, Pb ja Pr tarkoittavat krominanssi- eli väriosa. Signaalit kulkevat omissa “kanavissaan”, minkä ansiosta kuvan värit ovat erittäin hyvät.

Komposiittideosignaali

Komposiittideosignaali värin, kirkkauden ja synkronisointidatan signaalit yhdistetään ja lähetetään yhtä kaapelia pitkin.

Deep Color

Deep Color on HDMI-spesifikaation tukema tekniikka. Deep Color lisää käytettävissä olevien värien määrää RGB- tai YCbCr-väriavaruuden asettamissa rajoissa. Perinteiset värijärjestelmät käsittelevät värejä 8 bitin järjestelmällä. Deep Color käsittelee värit 10, 12, tai 16 bitin järjestelmällä. Tämä tekniikka mahdollistaa HDTV- ja muissa näyttölaitteissa miljoonien sijasta miljardit värit. Lisäksi se poistaa värien porrastukset ja näin mahdollistaa tasaiset väriiukumat eri värien välillä.

HDMI

HDMI (High-Definition Multimedia Interface) on maailmanlaajuinen liitäntästandardi digitaalisen audion ja videon siirtämiseen. Liitäntällä voi siirtää sekä digitaaliodiota että digitaalivideota ilman häviötä vain yhdellä kaapelilla. HDMI on HDCP-yhteensopiva (High-bandwidth Digital Content Protection) ja takaa vakaan audio/videoliitännän. Lisätietoja HDMI:stä löydät HDMI-verkkosivustolta "<http://www.hdmi.org/>."

x.v.Color

“x.v.Color” on tekniikka, jota HDMI-spesifikaatio tukee. Se on sRGB-väriavaruutta laajempi ja sallii sellaisten värien toistamisen, joiden toisto oli ennen mahdotonta. x.v.Color on yhteensopiva sRGB-standardin väreihin, mutta se laajentaa väriavaruutta ja pystyy näin toistamaan entistä aidommat, luonnollisemmat kuvat.

Verkkotiedot

SSID

SSID (Service Set Identifier) on nimi, jonka perusteella tunnistetaan tietty langaton LAN-tukiasema.

Wi-Fi

Wi-Fi (Wireless Fidelity) on tekniikka, joka sallii elektroniikkalaitteiden välisen datansiirron ja internetyhteyden muodostamisen langattomasti radioaaltojen välityksellä. Wi-Fiin langattoman yhteyden ansiosta ei tarvita LAN-kaapelikytkentöjä. Vain tuotteet, jotka läpäisevät Wi-Fi Alliance-yhteensopivuustestit, saavat käyttää “Wi-Fi Certified” -tavaramerkkiä.

WPS

WPS (Wi-Fi Protected Setup) on Wi-Fi Alliancen laatima standardi, jonka ansiosta kotiverkko on helppo tehdä.

Yamaha-tekniikka

CINEMA DSP (Digital Sound Field Processor)

Koska Dolby Surround- ja DTS-järjestelmät kehitettiin alunperin elokuvateattereita varten, niiden teho on parhaimmillaan teatterissa, jossa lukuisat kaiuttimet on suunniteltu toistamaan äänitehosteita. Koska kodin olosuhteet (huonekoko, seinämateriaali ja kaiuttimien lukumäärä) vaihtelevat suuresti, kuulemassasi äänessä on väistämättä eroja. Todellisissa kuunteluympäristöissä mitattuun tietoon perustuva CINEMA DSP, eli Yamahan yksinoikeudella käyttämä DSP-teknologia, tuo elokuvateatterin audiovisuaalisen kokemuksen omaan kotiisi.

CINEMA DSP 3D

Mitattu äänikenttätieto sisältää tietoa äänikuvien korkeudesta. CINEMA DSP 3D toistaa äänikuvien korkeuden tarkasti, ja luo siten kuunteluhuoneeseen tarkan ja intensiivisen 3D-äänikentän.

Compressed Music Enhancer

Compressed Music Enhancer -toiminto kompensoi puuttuvia ylä-ääniä pakatuissa musiikkiformaateissa (kuten MP3). Näin tekniikka mahdollistaa entistä paremman suorituskyvyn koko äänentoistojärjestelmälle.

SILENT CINEMA

Yamahan kehittämä äänikenttäohjelma (DSP-algoritmi) luo aidon ja uskottavan äänimaiseman kuulokkeisiin. Jokainen DSP-ohjelma sisältää tarkkaan lasketut parametrit, jotta jokainen äänimaisema kuulostaisi aidolta myös kuulokkeiden kautta kuunneltuna.

Virtual CINEMA DSP

Virtual CINEMA DSP -ohjelman avulla voit toistaa virtuaalisen takaäänikentän oikean ja vasemman etukaiuttimen avulla. Vaikka takakaiuttimia ei ole kytketty, laite luo todentuntuisen äänikentän kuunteluhuoneeseen.

Virtual Presence Speaker (VPS)

Virtual Presence Speaker mahdollistaa sen, että tämä laite toistaa virtuaalisesti 3D-äänikentän korkeuselementin ilman etutehostekaiuttimia. Vaikka etutehostekaiuttimia ei ole kytketty, laite luo todentuntuisen 3D-äänikentän kuunteluhuoneeseen.

YPAO (Yamaha Parametric room Acoustic Optimizer)

Yamaha Parametric room Acoustic Optimizer (YPAO) -toiminnon avulla tämä laite tunnistaa kaiutinkytkenät ja mittaa kaiuttimien etäisyydet kuuntelupaikalta. Sen jälkeen toiminto valitsee automaattisesti parhaat kaiutinasetukset, kuten kaiuttimien äänenvoimakkuudet, ja akustiikkaan vaikuttavat asetukset kuunteluhuoneeseen sopiviksi.

Tuetut laitteet ja tiedostoformaatit

Yhteensopivat laitteet

BLUETOOTH -laitteet

- Voit käyttää BLUETOOTH-laitteita, jotka tukevat A2DP-protokollaa.
- Yamaha ei takaa kaikkien BLUETOOTH-laitteiden liitettävyyttä.

USB -laitteet

- Tämä laite tukee USB-massamuistilaitteita (esim. flash-muisteja ja kannettavia audiosoitimia), jotka on alustettu FAT16- tai FAT32-tiedostojärjestelmään.
- Älä kytke soittimeen muita kuin USB-massamuistilaitteita (kuten USB-latureita, USB-hubeja, tietokoneita), tietokoneita, kortinlukijoita, ulkoista kiintolevyä tms.
- Salausta käyttävää USB-laitetta ei voi käyttää.
- Joidenkin valmistajien USB-muistilaitteet ja mallit saattavat estää joidenkin toimintojen käytön.

iPod

Made for.

iPhone 6 Plus, iPhone 6, iPhone 5s, iPhone 5c, iPhone 5, iPhone 4s, iPhone 4, iPhone 3GS, iPhone 3G

iPod touch (2., 3., 4., 5. sukupolvi)

iPod nano (2., 3., 4., 5., 6. ja 7. laitesukupolvi)

(tilanne heinäkuussa 2015)

- Tämä laite ei välttämättä tunnista iPod-laitetta ja jotkin toiminnot eivät välttämättä ole käytettävissä iPod-mallin ja sen laiteohjelmiston version takia.

AirPlay

AirPlay toimii seuraavien laitteiden kanssa: iPhone, iPad, iPod touch & iOS 4.3.3 tai uudempi, Mac & OS X Mountain Lion tai uudempi ja Mac ja PC & iTunes 10.2.2 tai uudempi.

(tilanne heinäkuussa 2015)

Tiedostoformaatti

USB, PC/NAS

Tiedosto	Näytetaajuus (kHz)	Kvantisointi-bitti (bit)	Bittinopeus (kbps)	Kanavien lkm	Tauottoman toiston tuki (gapless playback)
WAV *	32/44.1/48/ 88.2/96/ 176.4/192	16/24	-	2	✓
MP3	32/44.1/48	-	8 - 320	2	-
WMA	32/44.1/48	-	8 - 320	2	-
MPEG-4 AAC	32/44.1/48	-	8 - 320	2	-
FLAC	32/44.1/48/ 88.2/96/ 176.4/192	16/24	-	2	✓
ALAC	32/44.1/48/ 88.2/96	16/24	-	2	✓
AIFF	32/44.1/48/ 88.2/96/ 176.4/192	16/24	-	2	✓
DSD	2.8 MHz/ 5.6 MHz	1	-	2	-

* Vain Linear PCM -formaatti

- Jotta voisit toistaa FLAC-tiedostoja, sinun pitää asentaa tietokoneellesi/NAS-palvelimellesi palvelinohjelma, joka tukee tietokoneella olevien FLAC-tiedostojen jakamista DLNA:n välityksellä, tai käyttää NAS-palvelinta, joka tukee FLAC-tiedostoja.
- Digital Rights Management (DRM) -sisältöä ei voi toistaa.

Videosignaalin tiet

Videolaitteesta tähän laitteeseen tuleva videosignaali siirtyy televisioon alla olevan kaavion mukaisesti.

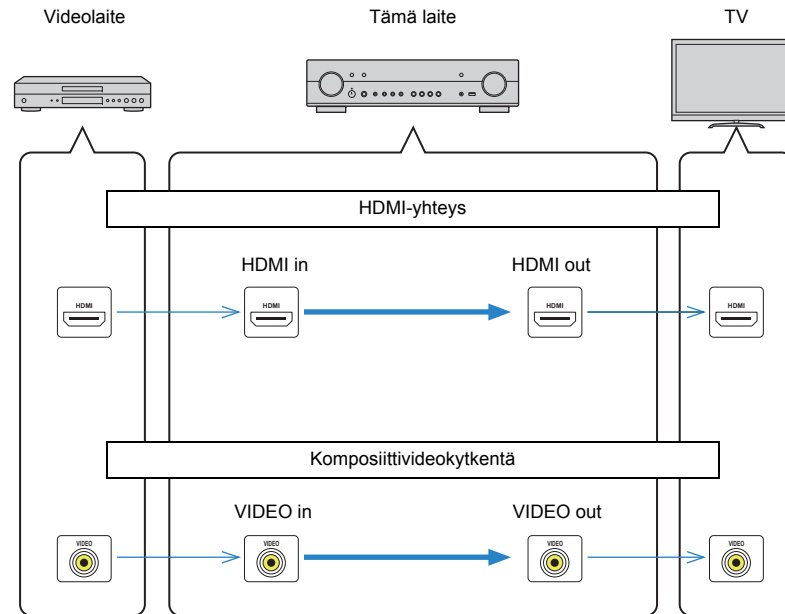

Lisätietoja: HDMI

HDMI Control

HDMI Control-ohjauksen avulla voit ohjata erillislaitteita HDMI-kytkennän kautta. Jos kytket tähän laitteeseen HDMI Control-ohjausta tukevan television HDMI-kaapelilla, voit ohjata tämän laitteen toimintoja (virrankytkentä, äänenvoimakkuus, jne.) television kauko-ohjaimella. Voit ohjata myös ohjelmaa toistavia laitteita (HDMI Control-ohjausta tukeva BD/DVD-soitin tms.), jotka on kytketty tähän laitteeseen HDMI-kaapelilla.

Seuraavia toimintoja voi ohjata television kauko-ohjaimella.

- Valmiustilan tahdistus
- Äänenvoimakkuuden säätö ja mykistys
- Television valinta audiolähteeksi, kun television ohjelmalähteeksi valitaan sen oma sisäinen viritin
- Video/audiolähteeksi parhaillaan valittuna oleva ohjelmalähdelaitte
- Ääntä toistavan laitteen valinta (television tai tämä laite)

(Esimerkki)



Seuraavia toimintoja voi ohjata tämän laitteen kauko-ohjaimella.

- Ohjelmalähdelaitteen toiston käynnistäminen ja television virrankytkentä SCENE-toimintasarjalla (s. 42)
- Television ohjelmalähteen vaihtaminen, jotta Setup-valikko saadaan näkyviin (kun painat SETUP-painiketta).
- Ohjelmalähdelaitteen ohjaus (toisto- ja valikkotoiminnot)

(Esimerkki)

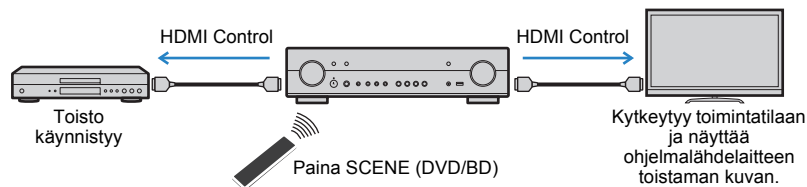

Käyttääksesi HDMI Control-ohjausta sinun tulee tehdä seuraavat HDMI Control-ohjausasetukset television ja ohjelmalähteiden kytkemisen jälkeen.

Lisätietoja television käytöstä ja asetuksista, ks. television käyttöohjeet.



- Nämä asetukset tulee tehdä joka kerta, kun lisäät järjestelmään uuden HDMI Control-ohjausta tukevan laitteen.

1 Kytke tämä laite, televisio ja ohjelmalähdelaitteet toimintatilaan.

2 Tee tarvittavat asetukset tästä laitteesta.

- 1 Valitse televisiosta kanava, joka näyttää tästä laitteesta tulevan kuvasignaalin.
- 2 Paina SETUP.

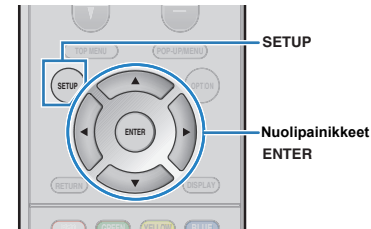

- 3 Valitse "HDMI" nuolipainikkeilla ja paina ENTER.

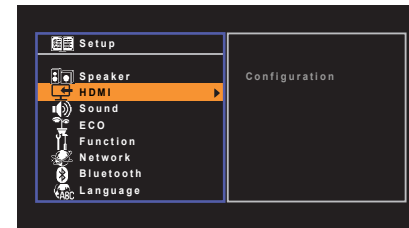

- 4 Paina ENTER.
- 5 Valitse nuolipainikkeilla (Δ/▽) "HDMI Control" ja nuolipainikkeilla (</>) "On" kuten alla olevassa kuvassa.

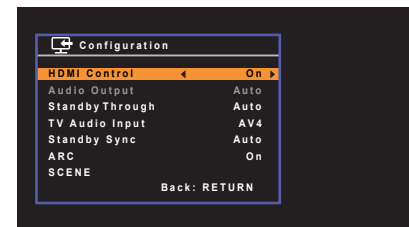

⑥ Jos kytkit television ja tämän laitteen toisiinsa optisella digitaalikaapelilla, valitse nuolipainikkeilla (Δ/▽) kohta "TV Audio Input" ja sitten nuolipainikkeilla (</>) kohta "AV 1".

⑦ Paina SETUP.

3 Salli HDMI Control -ohjaus televisiosta ja ohjelmaa toistavista laitteista (esim. HDMI Control-ohjausta tukevasta BD/DVD-soittimesta).

4 Kytke pois toimintatilasta ensin televisio, sitten tämä laite ja ohjelmälähteet.

5 Kytke toimintatilaan ensin tämä laite ja ohjelmälähteet, sitten televisio.

6 Valitse televisiosta kanava, joka näyttää tästä laitteesta tulevan kuvasignaalin.

7 Tarkasta seuraavat kohdat

Tämä laite: Valittuna on se ohjelmälähde (tuloliittimet), johon ohjelmaa toistava laite on kytketty. Jos näin ei ole, valitse tulolähde itse.

Televisio: Ohjelmälähdelaiteen toistama kuva näkyy kuvaruudulla.

8 Varmista, että tämän laitteen ja television toiminnot tahdistuvat oikein. Tarkista se sammuttamalla televisio tai säätämällä television äänenvoimakkuutta television kauko-ohjaimella.



- Jos HDMI Control-ohjaus ei toimi kunnolla, laitteen ja television virtajohtojen irrottaminen vaiheessa 2 ja kytkeminen takaisin vaiheessa 3 saattaa auttaa. HDMI Control-ohjaus ei välttämättä toimi, jos kytkettyjä laitteita on liian monta. Estä siinä tapauksessa HDMI Control-ohjaus laitteista, joita ei käytetä.
- Mikäli tämän laitteen toimintatila ei tahdistu television toimintatilaan, tarkista television audiolähtöasetukset.
- Jos kytket HDMI-kaapelin uudestaan, tee uudestaan vaiheet 5-8.
- Suosittelemme käyttämään saman valmistajan televisiota ja ohjelmälähdelaiteita. Silloin HDMI Control -ohjaus toimii tehokkaammin.

Audio Return Channel (ARC)

ARC mahdollistaa television äänisignaalin ohjaamisen tähän laitteeseen samaa HDMI-kaapelia pitkin, joka siirtää videosignaalin tästä laitteesta televisioon.

Tarkasta seuraavat seikat sen jälkeen, kun olet määrittänyt HDMI Control -asetukset.

1 Valitse televisiokanava television kaukosäätimellä.

2 Tarkasta, että tämän laitteen ohjelmälähteeksi on automaattisesti valikoitunut "AV 1" ja että television ääni toistuu tämän laitteen kautta.

Ellet kuule television ääntä, tarkasta seuraavat seikat:

- "ARC"-kohdassa (s. 92) on asetus "On" valikossa "Setup".
- HDMI-kaapeli on kytketty televisiossa olevaan ARC-yhteensopivaan HDMI-liittimeen (HDMI-liittimeen, jossa on merkintä "ARC").

Joissakin televisioissa on HDMI-liitin, joka ei ole ARC-yhteensopiva. Lue lisätietoja television käyttöohjeesta.



- Jos ääni on katkonaista ARC-toiminnon aikana, valitse asetuskohtaan "ARC" ("s. 92, "Setup"-valikossa) asetus "Off" ja siirrä television audiosignaali tähän laitteeseen optisella digitaalikaapelilla (s. 19).
- Jos haluat käyttää ARC-toimintoa, kytke televisio HDMI-kaapelilla, joka tukee ARC-toimintoa.



- Laitteen perusasetusten mukaan television ääni ohjataan liittinryhmään "AV 1". Jos kytkit AV 4-liittimiin jonkin erillislaitteen, muuta television audiotulon asetuksia "TV Audio Input"-asetuskohdassa (s. 91) "Setup"-valikossa. Jos haluat käyttää SCENE-toimintosarjaa (s. 42), myös kohdassa "SCENE" oleva ohjelmälähde on muutettava (TV).

HDMI-signaaliyhteensopivuus

Audiosignaalit

Audiosignaalityyppi	Audiosignaalin formaatti	Yhteensopivat mediat (esimerkki)
2-kanavainen lineaarinen PCM	2ch, 32 - 192 kHz, 16/20/24 bit	CD, DVD-Video, DVD-Audio
Monikanavainen lineaarinen PCM	8ch, 32 - 192 kHz, 16/20/24 bit	DVD-Audio, BD (Blu-ray disc), HD DVD
DSD	2 - 5.1ch, 2.8224 MHz, 1 bit	SACD
Bittivirta (bitstream)	Dolby Digital, DTS	DVD-Video
Bittivirta (bitstream) (suuriresoluutioinen ääni)	Dolby TrueHD, Dolby Digital Plus, DTS-HD Master Audio, DTS-HD High Resolution Audio, DTS Express	BD (Blu-ray disc), HD DVD

Videosignaalit

Tämä laite pystyy käsittelemään videosignaalia, jonka resoluutio on jokin seuraavista:

- VGA
- 720p/60 Hz, 50 Hz
- 480i/60 Hz
- 1080i/60 Hz, 50 Hz
- 576i/50 Hz
- 1080p/60 Hz, 50 Hz, 30 Hz, 25 Hz, 24 Hz
- 480p/60 Hz
- 4K/30 Hz, 25 Hz, 24 Hz
- 576p/50 Hz
- 4K/60Hz (YCbCr4:2:0), 50Hz (YCbCr4:2:0)



- Kun toistat CPPM-kopiosuojattua DVD-Audiota, käytössä oleva DVD-soitin saattaa estää video- ja audiosignaalin lähettämisen eteenpäin.
- Tämä laite ei ole yhteensopiva HDCP-yhteensopimattomiin HDMI- ja DVI-laitteisiin. Lisätietoja erillislaitteiden käyttöohjeissa.
- Jos haluat purkaa bittivirtääänen tässä laitteessa, valitse lähdelaitteen asetusvalikoista asetukset, joiden aikana laite antaa eteenpäin bittivirtääntä (eikä pura eli dekodaa ääntä valmiiksi). Lisätietoja ohjelmaa toistavien laitteiden käyttöohjeissa.

Tavaramerkit

DOLBY AUDIO

Valmistettu Dolby Laboratoriesin lisensillä. Dolby, Pro Logic ja kaksois-D-symboli ovat Dolby Laboratoriesin tavaramerkkejä.

DTS-HD

DTS-patentit, katso <http://patents.dts.com>. Valmistettu DTS Licensing Limitedin lisensillä. DTS, DTS-HD, symboli & DTS ja symboli yhdessä ovat rekisteröityjä tavaramerkkejä, jotka omistaa DTS, Inc. © DTS, Inc Kaikki oikeudet pidätetään.



"Made for iPod" ja "Made for iPhone" tarkoittavat, että elektroniikkalaitte on suunniteltu kytkettäväksi merkinnän mukaisesti joko iPodiin tai iPhoneen ja että valmistaja on sertifioinut laitteen täyttämään Applen suoritusstandardit. Apple ei ole vastuussa tämän laitteen käytöstä eikä sen yhteensopivuudesta turvallisuus- ja muihin standardeihin. Huomaathan, että tämän laitteen käyttö iPodin tai iPhoneen kanssa saattaa vaikuttaa langattomaan suorituskykyyn. iTunes, AirPlay, iPad, iPhone, iPod, iPod classic, iPod nano ja iPod touch ovat Apple Inc.:n tavaramerkkejä, rekisteröity Yhdysvalloissa ja muissa maissa. iPad, iPhone ja iPod touch ovat Apple Inc.n tavaramerkkejä, rekisteröityjä Yhdysvalloissa ja muissa maissa. App Store on Apple Incin palvelumerkki.



Tämä vahvistin tukee verkkoyhteyksiä.



HDMI, HDMI-logo ja High-Definition Multimedia Interface ovat HDMI Licensing LLC:n tavaramerkkejä tai rekisteröityjä tavaramerkkejä Yhdysvalloissa tai muissa maissa.

x.v.Color™

"x.v.Color" on Sony Corporationin tavaramerkki.



DLNA™ ja DLNA CERTIFIED™ ovat Digital Living Network Alliancen tavaramerkkejä tai rekisteröityjä tavaramerkkejä. Kaikki oikeudet pidätetään. Luvaton käyttö on ehdottomasti kielletty.

Windows™

Windows on Microsoft Corporationin rekisteröity tavaramerkki Yhdysvalloissa ja muissa maissa.

Internet Explorer, Windows Media Audio ja Windows Media Player ovat joko rekisteröityjä tavaramerkkejä tai tavaramerkkejä, jotka omistaa Microsoft Corporation Yhdysvalloissa ja/tai muissa maissa.

Android™

Google Play™

Android" ja "Google Play" ovat Google Incin tavaramerkkejä.



Wi-Fi CERTIFIED™-logo on Wi-Fi Alliance®:n sertifiointimerkki.

Wi-Fi Protected Setup™-identifiointimerkki on Wi-Fi Alliance®:n sertifiointimerkki.



Bluetooth®-sanamerkki ja -logot ovat Bluetooth SIG, Inc:n omistamia rekisteröityjä tavaramerkkejä, ja kaikkien merkkien käyttö Yamaha Corporationin osalta on lisensoitua.

Bluetooth protocol stack (Blue SDK)

Copyright 1999-2014 OpenSynergy GmbH

Kaikki oikeudet pidätetään. Kaikki julkaisemattomat oikeudet pidätetään.



Digital Audio Broadcasting



Digital Audio Broadcasting

(RX-S601D)

Laite tukee DAB/DAB+ -viritystä.

SILENT™ CINEMA

"SILENT CINEMA" on Yamaha Corporationin tavaramerkki.

GPL

Tämä tuote käyttää joissakin osioissa GPL/LGPL-lisensioituja avoimen lähdekoodin ohjelmistoja. Sinulla on oikeus hankkia, kopioida, muuntaa ja jakaa vain kyseistä avointa lähdekoodia. Lisää tietoa GPL/LGPL-lisensioituista avoimen lähdekoodin ohjelmistoista, niiden hankkimisesta sekä GPL/LGPL-lisenssistä löydät Yamaha Corporationin verkkosivulta. (<http://download.yamaha.com/sourcecodes/musiccast/>)

Tekniset tiedot

Tuloliittimet

- Analoginen audio
Audio x 4
- Digitaalinen audio (tuetut taajuudet: 32 kHz - 96 kHz)
Optinen x 1
Koaksiaalinen x 2
- Videosignaali
Komposiitti x 3
- HDMI-tulo
HDMI x 6
- Muut liittimet
 - USB x 1 (USB2.0)
 - NETWORK (verkkoyhteys kaapelilla) x 1 (100Base-TX/10Base-T)
 - NETWORK (langaton) x 1 (IEEE802.11b/g/n)

Lähtöliittimet

- Analoginen audio
 - Kaiutinlähtö x 5 (FRONT L/R, CENTER, SURROUND L/R)
 - Subwoofer-lähtö x 1
 - Kuulokeliitin x 1
- Videosignaali
Komposiitti x 1
- HDMI-lähtö
HDMI OUT x 1

Muut liittimet

- YPAO MIC x 1

HDMI

- HDMI-ominaisuudet: Deep Color, "x.v.Color," Auto Lip Sync, ARC (Audio Return Channel), 3D, 4K Ultra HD
- Videoformaatti (toistin)
 - VGA
 - 480i/60 Hz
 - 576i/50 Hz
 - 480p/60 Hz
 - 576p/50 Hz
 - 720p/60 Hz, 50 Hz
 - 1080i/60 Hz, 50 Hz
 - 1080p/60 Hz, 50 Hz, 30 Hz, 25 Hz, 24 Hz
 - 4K/30 Hz, 25 Hz, 24 Hz
- Audioformaatti
 - Dolby TrueHD
 - Dolby Digital Plus
 - Dolby Digital
 - DTS-HD Master Audio
 - DTS-HD High Resolution Audio
 - DTS Express
 - DTS
 - DSD 2-6 -kanavaa
 - PCM 2-8-kanavaa (Max. 192 kHz/24-bit)
- Sisällönsuojaus: HDCP-yhteensopiva (HDMI 6 -liitin: HDCP 2.2-yhteensopiva)
- Linkkitoiminto: CEC-tuettu

Viritin

- Analoginen viritin
[RX-S601 [mallit U.K. ja Europe]
FM/AM Radio Data System x 1 (TUNER)
[RX-S601 muut mallit]
FM/AM x 1 (TUNER)
[RX-S601D [mallit U.K. ja Europe]
DAB/FM Radio Data System x 1 (TUNER)
[RX-S601D muut mallit]
DAB/FM x 1 (TUNER)

USB

- iPod, Mass Storage Class USB -muisti
- Jännite/kapasiteetti: 1.0 A

BLUETOOTH

BLUETOOTH-versio Ver. 2.1+EDR
Tuettu profiili A2DP, AVRCP
Tuettu koodekit SBC, AAC
Langaton lähtöteho BLUETOOTH Class 2
Suurin mahdollinen tiedonsiirtoetäisyys
..... 10 m (33 ft) (ilman häiriötä)

Verkko

- PC Client -toiminto
- Yhteensopivuus DLNA ver. 1.5
- AirPlay-tuettu
- Internetradio
- Wi-Fi -toiminto
 - WPS: yhteydenmuodostus PIN-koodilla ja painikkeella
 - iOS-laitteiden jakaminen langattoman yhteyden ja USB-yhteyden kautta
 - Mahdollista: Direct Connection (suora yhteys mobiililaitteesta
 - Suojaustavat: WEP, WPA2-PSK (AES), yhdistelmä
 - Radiotaajuuskaista: 2.4GHz
 - Langaton verkkostandardi: IEEE 802.11 b/g/n

Yhteensopivat dekodausformaattit

- Dekoodausformaatti
 - Dolby TrueHD, Dolby Digital Plus
 - Dolby Digital
 - DTS-HD Master Audio, DTS-HD High Resolution Audio, DTS Express
 - DTS, DTS 96/24, DTS-ES Matrix 6.1, DTS-ES Discrete 6.1
- Dekoodauksen jälkeinen formaatti
 - Dolby Pro Logic
 - Dolby Pro Logic II Music, Dolby Pro Logic II Movie, Dolby Pro Logic II Game
 - DTS Neo: 6 Music, DTS Neo: 6 Cinema

Audio-osa

- Nimellinen lähtöteho (2 kanavaa)
(20 Hz - 20 kHz, 0.09% THD, 6 Ω)

Etu v/o	60 W+60 W
(20 Hz - 20 kHz, 0.09% THD, 8 Ω)	
Etu v/o	55 W+55 W
(1 kHz, 0,9% THD, 6 Ω)	
Etu v/o	80 W+80 W
Keski	80 W
Tava v/o	80 W+80 W
(1 kHz, 0,9% THD, 8 Ω)	
Etu v/o	65 W+65 W
Keski	65 W
Taka v/o	65 W+65 W
- Nimellinen lähtöteho (1 kanavaa)
(1 kHz, 0,9% THD, 6 Ω)

Etu v/o	95 W/ch
Keski	95 W/ch
Taka	95 W/ch
(1 kHz, 0,9% THD, 8 Ω)	
Etu v/o	80 W/ch
Keski	80 W/ch
Taka v/o	80 W/ch

- Suurin tehollinen lähtöteho (1 kanavan ohjaus)
(1 kHz, 10% THD, 8 Ω)

Etu v/o	100 W/ch
Keski	100 W/ch
Taka v/o	100 W/ch
(1 kHz, 10% THD, 6 Ω)	
Etu v/o	125 W/ch
Keski	125 W/ch
Taka v/o	125 W/ch
- Dynaaminen teho (IHF)

Etu v/o (8/6/4/2 Ω)	90/110/140/160 W
---------------------------	------------------
- Tuloherkkyys / Tuloimpedanssi

AV 3 jne. (1 kHz, 100 W/6 Ω)	200 mV/47 kΩ
------------------------------------	--------------
- Maksimitulotaso

AV 3 jne. (1 kHz, 0.5% THD, "Effect" - "On")	2.3 V
--	-------
- Lähtötaso /Lähtöimpedanssi

SUBWOOFER	1 V/1,2 kΩ
-----------------	------------
- Kuulokeliitin: Nimellinen lähtöteho/Impedanssi

AV 3 jne. (1 kHz, 50 mV, 8 Ω)	100 mV/470 Ω
-------------------------------------	--------------
- Taajuusvaste

AV 3 jne. etukanavaan (10 Hz - 100 kHz)	+0/-3 dB
---	----------
- Häiriötäisyys (IHF-A)

AV 3 jne. (DIRECT) (tulo 1 kΩ suljettu, Speaker Out)	108 dB tai enemmän
--	--------------------
- Jäännöskohina (IHF-A Network)

Etu v/o (Kaiutinlähtö)	150 mikroV tai vähemmän
------------------------------	-------------------------
- Kanavaerottelu

AV 3 jne. (Input 1 kΩ suljettu, 1 kHz/10 kHz)	70 dB/50 dB tai enemmän
---	-------------------------
- Äänenvoimakkuus

Alue	MUTE, -80 dB - +16,5 dB
Tarkkuus	0.5 dB
- Sävyntäyttöominaisuudet

Basson tehostus/vaimennus .. ±6 dB/0.5 dB tarkkuudella taajuudella 50 Hz	
Basson muuttumistaajuus	350 Hz
Diskantin tehostus/vaimennus	
..... ±6 dB/0.5 dB tarkkuudella taajuudella 20 kHz	
Diskantin muuttumistaajuus	3.5 kHz

- Suodatinominaisuudet
($f_c=40/60/80/90/100/110/120/160/200$ Hz)

Ylipäästösuodatin (etu, keski, taka)	12 dB/okt.
Alipäästösuodatin (subwoofer)	24 dB/okt.

Video-osa

- Videosignaalityyppi
[mallit U.S.A., Canada, Korea, General] NTSC
[Muut mallit] PAL
- Videosignaalin taso
Komposiitti 1 Vp-p/75 Ω
- Videosignaalin maksimitulotaso 1.5 Vp-p tai enemmän
- Häiriötäisyys 50 dB tai enemmän

FM-osa

- Viritysalue
[mallit U.S.A. ja Kanada] 87,5 - 107,9 MHz
[malli Asia ja General] 87.5/87.50 MHz - 108.0/108.00 MHz
[muut mallit] 87.50 - 108,00 MHz
- 50 dB:n vaimennusherkyys (IHF, 1 kHz, 100% MOD.)
Mono 3 mikroV (20.8 dBf)
- Häiriötäisyys (IHF)
Mono 65 dB
Stereo 64 dB
- Harmoninen särö (IHF, 1 kHz)
Mono 0,5%
Stereo 0,6%
- Antennitulo 75 Ω balansoimaton

AM-osa (RX-S601)

- Viritysalue
[mallit U.S.A., Canada] 530 - 1 710 kHz
[malli Asia ja General] 530/531 kHz - 1710/1611 kHz
[muut mallit] 531 - 1611 kHz

DAB-osa (RX-S601D)

- Viritystaajuus 174 MHz - 240 MHz (Band III)
- Tuetut audioformaatit
..... MPEG 1 Layer II/MPEG 4 HE AAC v2 (AAC+)
- Antenni 75 Ω balansoimaton

Yleistä

- Virransyöttö
[U.S.A., Canada] AC 120 V, 60 Hz
[malli General] AC 110 - 120/220 - 240 V, 50/60 Hz
[China] AC 220 V, 50 Hz
[Korea] AC 220 V, 60 Hz
[Australia] AC 240 V, 50 Hz
[U.K., Europe] AC 230 V, 50 Hz
[malli Asia] AC 220 - 240 V, 50/60 Hz
- Virrankulutus
[mallit China, Asia] 170 W
[muut mallit] 190 W
- Virrankulutus valmiustilassa
HDMI-ohjaus - Off, Signaalin läpivienti valmiustilassa - Off,
Verkkovalmiustila - Off 0,1 W
HDMI-ohjaus - On, Signaalin läpivienti valmiustilassa - On (ei signaalia), Verkkovalmiustila - Off 1,4 W
HDMI-ohjaus - Off, Signaalin läpivienti valmiustilassa - Off,
Verkkovalmiustila - On, Bluetooth-valmiustila - Off
Verkkoyhteys kaapelin kautta 1,7 W
Langaton verkkoyhteys (Wi-Fi) 1,7 W
Wireless Direct 1,9 W
HDMI-ohjaus - Off, Signaalin läpivienti valmiustilassa - Off,
Verkkovalmiustila - On (langallinen),
Bluetooth-valmiustila - On 1,7 W
HDMI-ohjaus - On, Signaalin läpivienti valmiustilassa - On (ei signaalia), Verkkovalmiustila - On (Wireless Direct),
Bluetooth-valmiustila - On 2,9 W
- Maksimivirrankulutus
[Asia, General] 400 W
- Mitat (l x k x s)
..... 435 x 111 x 327 mm (17-1/8" x 4-3/8" x 12-7/8")
- Ohjeelliset mitat (langaton antenni pystytettynä)
..... 435 x 176 x 327 mm (17-1/8" x 6-7/8" x 12-7/8")
* Sisältää jalat ja ulkonevat osat
- Paino 7,8 kg (17,2 lbs)

* Teknisiä ominaisuuksia saatetaan muuttaa ilman ennakoilmoitusta.



YAMAHA CORPORATION

© 2015 Yamaha Corporation YH024B0/EN