



Käyttäjän opas

AV-vastaanotin

TSR-700

musicCast 

SISÄLTÖ

ENNEN LAITTEEN KÄYTTÖÄ 9

Lue tämä ensin	9
Oppaan käyttö	9
Sanasto	10
Tarvikkeiden tarkastus	11
Tarvikkeiden tarkastus	11
Kaukosäätimen käyttö	12
Työnnä paristot kaukosäätimeen	12
Kaukosäätimen toimintaetäisyys	13

OMINAISUUDET 14

Laitteen toiminnot	14
Hyödyllisiä sovelluksia	21
AV SETUP GUIDE	21
MusicCast Controller	22

OSIEN NIMET JA TOIMINNOT 23

Laitteen runko	23
Etulevyn osien nimet ja toiminnot	23
Etulevyn näyttö	25
Takalevyn osien nimet ja toiminnot	29
Kauko-ohjain	31
Kaukosäätimen osien nimet ja toiminnot	31

KÄYTTÖÖNOTTO 34

Ennen aloittamista	34
Kaiuttimien nimet ja toiminnot	34
Valmistelujen kulku	36
Kaiuttimien sijoitus (kaiutinjärjestelmät)	38
Tälle laitteelle suositellut kaiutinjärjestelmät (perusasetukset)	38
Muut kaiutinjärjestelmät (perusasetukset)	40
Kaiutinjärjestelmät, jotka käyttävät laitteen sisäistä vahvistinta (lisäasetukset)	55
Kaiuttimien kytkeminen	62
Kaiutinvaatimukset	62
Johtovaatimukset	63
Kaiuttimien yhdistäminen	64

Televisio	67
HDMI-liitäntä televisioon	67
Toistolaitteiden kytkeminen	69
HDMI-kytkentä videolaitteeseen kuten BD/DVD-soitin	69
Muu kuin HDMI-kytkentä toistolaitteeseen	70
Radioantennien kytkentä	71
FM-antennin kytkeminen	71
AM-antenni kytkeminen	72
DAB/FM-antennin yhdistäminen	74
Verkkokytkenän valmistelu	75
Laitteen verkkoliitäntä	75
Verkkokaapelin kytkentä (langallinen liitäntä)	76
Langattomien antennien valmistelu (langaton liitäntä)	77
Muiden laitteiden kytkeminen	78
Ulkoisen tehovahvistimen yhdistäminen	78
Trigger-toiminnon kanssa yhteensopivan laitteen kytkentä	79
Laitteen virran kytkeminen	80
Virtajohdon liittäminen	80
Virran päälle/valmiustilaan kytkeminen (Main zone)	81
Valikkokielen valinta	82
Valikkokielen valinta	82
MusicCast-asetus	83
Mikä MusicCast on	83
MusicCast Controller-käyttö	84
Tämän laitteen lisääminen MusicCast-verkkoon	85
MusicCast-surround-toiminnon käyttö	86
Langattomien kaiuttimien asetus	86
Kaiutinasetusten määrittäminen	88
Kaiutinkokoonpanojen kulku	88
Kaiuttimen konfiguraation määrittäminen	92
Valinnainen YPAO-mittaus	93
Kaiutinasetusten määrittäminen automaattisesti YPAO-mittaustulosten perusteella	94
Virheilmoitukset YPAO:sta	98
Varoitusilmoitukset YPAO:sta	99

ÄÄNESTÄ NAUTTIMINEN**100**

Äänikenttätehosteista nauttiminen	100
Suosikkiäänitilan valinta	100
Kolmiulotteisten äänikenttien kuuntelu	101
Sisällön tyypin mukaisesti optimoidut äänikenttätehosteet	102
Ääniohjelmat ilman takakaiuttimia (Virtual CINEMA DSP)	104
Tilääänen kuuntelu huonetilan etuosaan sijoitetulla viidellä kaiuttimella (Virtual CINEMA FRONT)	105
Tilääänen kuuntelu kuulokkeilla (SILENT CINEMA)	106
Äänen kuuntelu muokkaamattomana	107
Alkuperäinen ääni (suora dekodaus)	107
Monikanavatoisto ilman äänikenttätehosteita (surround-decoder)	108
Korkealaatuisesta toistosta nauttiminen (Pure Direct)	109
Kolmiulotteisen äänen kuuntelu	110
Dolby Atmos® ja DTS:X™	110
Suosikkiäänitilalla kuuntelu	111
Voimakkaamman äänen kuuntelu audiolähteestä (Compressed Music Enhancer)	111
Matalataajuusalueen vahvistaminen subwooferista	112
Voimakkaan äänen kuuntelu alhaisella äänenvoimakkuudella	113
Keskusteluäänien kuulemisen helpottaminen	114
Bassoäänien kuuntelu pienillä kaiuttimilla (Extra Bass)	115
Äänen parempi kuuntelu	116

TOISTO**117**

Toiston perustoiminnot	117
Perustoimenpide videon ja musiikin toistolle	117
Toistonäytön kohteiden nimet ja toiminnot	118
Selailunäkymän kohteiden nimet ja toiminnot	119
TV-audion toisto	120
TV-audion toisto eARC/ARC-toiminnolla	120
TV:n äänen toisto optisella digitaaliakaapelilla	121
Radion kuuntelu	122
Radion kuuntelun valmistelu	122
Radion kuuntelu	125
RDS-tiedon valinta	126
DAB-tietojen tarkastelu	127
Radioaseman tallennus muistipaikalle manuaalisesti	128
FM-asemien automaattiviritys muistipaikoille	129
Muistipaikan tyhjentäminen	130
Musiikin toisto Bluetooth®-yhteyden välityksellä	131
Bluetooth®-laitteen musiikin toisto tällä laitteella	131
Musiikin toisto käyttämällä Bluetooth® -kaiuttimia/-kuulokkeita	132

Ohjelman toisto AirPlayn välityksellä	133
Musiikin toisto AirPlay-toiminnolla	133
USB-muistitikulle tallennetun musiikin toisto	134
USB-muistitikun sisällön toisto	134
Musiikin toisto mediapalvelimelta (PC/NAS)	136
Musiikkimediapalvelimien (PC/NAS) toisto	136
Internetradion kuuntelu	137
Internetradioaseman valinta	137
Musiikin suoratoistopalveluiden kuuntelu	138
Musiikin suoratoistopalvelun kuuntelu	138
HYÖDYLLISIÄ TOIMINTOJA	139
Uniajastintoiminto	139
Uniajastimen ajan asetus	139
SCENE-toiminto	140
Ohjelmälähteen ja suosikkiasetusten valitseminen yhdellä painikkeella (SCENE)	140
SCENE-toimintasarjan valinta	141
Scene-toimintasarjan rekisteröinti	143
Pikavalinta-toiminto	144
Suosikkisisällön tallentaminen muistiin pikavalintana	144
Tallennetun sisällön palauttaminen pikavalinnalla	145
KUUNTELU USEISSA HUONEISSA (ZONET)	146
Zonien valmistelu	146
Toisto useissa huoneissa (multizone-toiminto)	146
Esimerkkejä multi-zonekokoonpanosta	147
Zone-kaiuttimien kytkentä	148
Zonien käyttö	150
Zonen virran kytkeminen päälle/pois	150
Perustoimenpide zonessa	151
Toinen menetelmä zonessa	152
Sama lähde useissa huoneissa (juhlatila)	153
ASETUKSET	154
Laitteen kokoonpanon määrittäminen	154
Valikon käyttö	154

Eri ohjelmälähteiden toistoasetukset (Option-valikko) 155

Option-valikon perustoiminta	155
OPTION-valikon kohdat	157
Äänenvoimakkuuden määrittäminen automaattisesti YPAO-mittaustulosten perusteella	158
DSP/Surround-kokoonpano	160
Äänenvoimakkuuden erojen korjaus toiston aikana	162
Lipsync-säädön käyttöönotto	164
Audiosignaalitietojen tarkastus	165
Videosignaalitietojen tarkastus	166
Audiotuloliittimen yhdistäminen HDMI-tuloliittimen kanssa	167
Näytettävän video-ohjelmälähteen valinta valitulle audio-ohjelmälähteelle	168
Auto Play-toiminnon käyttöasetus	169
Sattunaistoistoasetuksen määrittäminen	170
Uusintatoistoasetuksen määrittäminen	171
Äänenvoimakkuuden säädön asetus AirPlay/Bluetooth-toiminnon avulla	172
"NET RADIO"-radioaseman lisääminen "Favorites"-kansioon	173
Radioaseman poistaminen "Favorites"-kansioista	174

Eri toimintojenn määrittäminen (Setup-valikko) 175

Setup-valikon perustoiminta	175
SETUP-valikon kohdat	177
Kaiutinasetusten määrittäminen	186
HDMI-asetusten säätö	199
Ääniasetusten määrittäminen	208
Scene-asetusten määrittäminen	229
Monialueasetusten määrittäminen	232
Toimintoasetusten määrittäminen	244
Verkkoasetusten määrittäminen	267
Bluetooth®-asetusten määrittäminen	275
Kieliasetusten määrittäminen	280

Laitteen asetusten määrittämisen rungon etulevyn toimintojen avulla (Etunäyttövalikko)	281
Etunäyttövalikon perustoiminta	281
Etunäyttövalikon kohteet	282
Etulevyn näytön kirkkauden säätö	283
Kunkin zonen virran päälle/valmiustilaan kytkeminen	284
Etulevyn äänenvoimakkuuden käyttöasetukset	285
Etulevyn tulonvalitsimen käyttöasetukset	286
Etulevyn scene-painikkeen käyttöasetukset	287
Toimintäänäen käyttöasetukset	288
Kauko-ohjaimen käyttöasetukset	289
Kauko-ohjaimen ID-koodin valinta	290
Ohitettavien tietokohteiden asetus, kun käytetään SELECT/ENTER	291
Laitteen oletusasetusten palautus	292
Kaikkien asetusten varmuuskopiointi ja palautus	293
Laiteohjelmiston (firmware) päivitys	295
Retail Demo Mode-tilan käyttöasetus	296

PÄIVITTÄÄ **297**

Laitteen laiteohjelmiston päivitys	297
Laiteohjelmiston päivitykset	297
Laiteohjelmiston (firmware) päivitys verkosta	298
Laitteen laiteohjelmiston päivitys USB-muistitikun avulla	300

ONGELMAN RATKAISU **301**

Kun ongelmia ilmenee	301
Kun on ongelmia, tarkasta ensin seuraava:	301
Virtaa, järjestelmää ja kaukosäädintä koskevat ongelmat	302
Ääniongelmia	312
Kuvaongelmia	323
FM/AM-radio-ongelmia	327
DAB-radio-ongelmia	332
USB-ongelmia	337
Verkko-ongelmia	341
Bluetooth®-ongelmia	352
Virheviestit etulevyn näytössä	354
Virheviestit etulevyn näytössä	354

LIITE **355**

Huolto ja puhdistus	355
Etulevyn huolto	355

Langaton verkkoyhteydentä	356
Verkkoyhteyden muodostustavan valinta	356
WPS-painiketta käyttävän langattoman yhteyden asetus	357
iPhonea käyttävän langattoman yhteyden asetus	358
Langattoman yhteyden asetus valitsemalla käytettävissä olevien tukiasemien listasta	359
Langattoman verkkoyhteyden asetusten määrittäminen manuaalisesti	360
Langattoman yhteyden asetus käyttämällä WPS PIN-koodia	361
Etutehostekaiuttimien käyttö	362
Etutehostekaiuttimen kokoonpano	362
Etutehostekaiuttimien asennus etukorkeussijaintiin	363
Etutehostekaiuttimien asennus overhead-sijaintiin	364
Dolby-mahdollistettujen kaiuttimien käyttö etutehostekaiuttimina	365
Tuetut laitteet ja tiedostoformaatit	366
Yhteensopivat Bluetooth®-laitteet	366
Tuetut USB-muistilaitteet	367
Tuetut tiedostoformaatit	368
Zone-lähtö	369
Multi-zone-lähtö	369
Tavaramerkit	370
Tavaramerkit	370
Tekniset tiedot	372
Tekniset tiedot	372
Oletusasetukset	379
Option-valikon oletusasetukset	379
Setup-valikon oletusasetukset	380
Etunäyttövalikon oletusasetukset	385

ENNEN LAITTEEN KÄYTTÖÄ

Lue tämä ensin

Oppaan käyttö

Kiitos Yamaha-tuotteen ostamisesta.

- Tämä laite on tarkoitettu laadukkaaseen videoiden ja musiikin toistamiseen kotona.
- Tässä oppaassa kerrotaan, miten laite otetaan käyttöön ja miten sitä käytetään.
- Käyttääksesi laitetta turvallisesti ja oikein varmista, että luet tämän oppaan huolellisesti ennen käyttöä.

Kun luet tätä opasta, kiinnitä huomio seuraaviin asioihin.

- Tämän oppaan kuvissa oleva laite on USA:ssa käytössä oleva malli, ellei toisin mainita.
- Tässä oppaassa selitetään pääasiassa toimintoja, jotka käyttävät TV-näytössä näkyvää valikkoa.
- Tässä oppaassa laitetta käytetään mukana toimitetun kauko-ohjaimen painikkeilla.
- Tässä oppaassa viitataan kaikkiin ”iPod touch”-, ”iPhone”- ja ”iPad”-laitteisiin sanalla ”iPhone”. ”iPhone” tarkoittaa ”iPod touch”-, ”iPhone”- ja ”iPad”-laitteita, ellei toisin mainita.
- Tässä oppaassa käytettävät symbolit ja signaalisanat



HUOMIO:

Osoittaa pienen tai keskisuuren loukkaantumisen vaaran.

HUOMAUTUS:

Ilmoittaa käyttöä koskevasta varoimesta, jonka tarkoituksena on estää laitteen toimintahäiriö/vaurioituminen ja laitteen tietojen katoaminen.

HUOMI:

Ilmoittaa ohjeesta ja lisäselitteestä, joka parantaa laitteen käytettävyyttä.

[Hakutunniste]:

Osoittaa hauissa käytetyn avainsanan. Tämä toimii linkkinä kohdasta ”Pika-aloitusopas” kohtaan ”Käyttäjän opas” ja niin edelleen.

HUOM!

Lue osiot ”Turvallisuusohjeet” ja ”Pika-aloitusopas” ensin.

Sanasto

Saat tietoja tässä oppaassa käytettävästä erikoissanastosta alla olevalta verkkosivulta: Siinä kerrotaan tämän tuotteen ja myös yleensä Yamahan AV-tuotteiden erikoissanastosta ja teknologiasta.

<https://manual.yamaha.com/av/cm/glossary/>

Tarvikkeiden tarkastus

Tarvikkeiden tarkastus

Tarkista, että sait seuraavat tarvikkeet laitteen mukana.

- AM-antenni (Lukuunottamatta Yhdistyneen kuningaskunnan, Euroopan, Venäjän ja Australian malleja)



- FM-antenni (Lukuunottamatta Yhdistyneen kuningaskunnan, Euroopan, Venäjän ja Australian malleja)

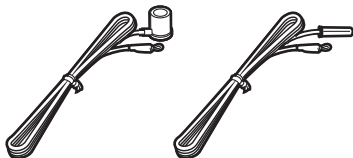

* Yksi yllä olevista toimitetaan mukana ostoalueesta riippuen.

- DAB/FM-antenni (Yhdistyneen kuningaskunnan, Euroopan, Venäjän ja Australian mallit)



- YPAO-mikrofoni

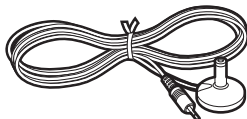

- Kauko-ohjain
- Paristot (AAA, R03, UM-4) (x2)
- Pika-aloitusopas
- Turvallisuusohjeet

HUOM!

Käy Yamaha Downloads-sivulla lataaksesi viimeisimmän Pika-aloitusopas-opaan.
<http://download.yamaha.com/>

Kaukosäätimen käyttö

Työnnä paristot kaukosäätimeen

Laita paristot oikein päin.

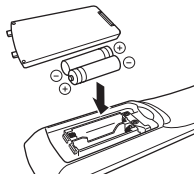

Kaukosäätimen toimintaetäisyys

Kauko-ohjaimen toiminta-alue näkyy seuraavassa kuviossa.

Osoita kauko-ohjaimella laitteen kauko-ohjaimen tunnistimeen.

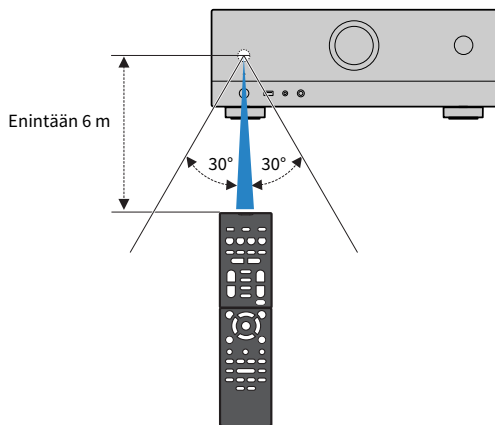

OMINAISUUDET

Laitteen toiminnot

Erilaisten kaiutinjärjestelmien tukeminen

Riippuen käyttämäsi kaiuttimien lukumäärästä voit nauttia suosikkiakustiikkaympäristöistä eri tyyleillä.

- 7.1/5.1.2-kanavajärjestelmä
- 5.1.2-kanavajärjestelmä
- 7.1-kanavainen kaiutinjärjestelmä
- 5.1-kanavainen kaiutinjärjestelmä
- 3.1.2-kanavajärjestelmä
- 3.1-kanavainen kaiutinjärjestelmä
- 2.1-kanavainen kaiutinjärjestelmä
- Virtual CINEMA FRONT
- Multizone-toiminto
- Bi-amp-liitäntä

Yhteenliittyvät linkit

- ”Tälle laitteelle suositellut kaiutinjärjestelmät (perusasetukset)” (s. 38)
- ”Muut kaiutinjärjestelmät (perusasetukset)” (s. 40)
- ”Kaiutinjärjestelmät, jotka käyttävät laitteen sisäistä vahvistinta (lisäasetukset)” (s. 55)

Automaattisesti optimoituvat kaiutinasetukset

YPAO-toiminnon avulla tämä laite tunnistaa kaiutinkytkennät ja mittaa kaiuttimien etäisyydet kuuntelupaikoilta (mittauspaikoilta) käyttämällä YPAO-mikrofonimittausta. Sen jälkeen toiminto valitsee automaattisesti parhaat kaiutinasetukset, kuten kaiuttimien äänenvoimakkuuden tasapainon ja akustiikkaan vaikuttavat asetukset kuunteluhuoneeseesi sopiviksi (YPAO: Yamaha Parametric room Acoustic Optimizer).

- ”Kaiutinkokoonpanojen kulku” (s. 88)

Äänikenttätehosteiden kuuntelu voimakkaalla tehostuksella

Tässä laitteessa on erilaisia ääniohjelmia ja tilääänidekoodereita, joiden avulla voit toistaa ohjelmalähteitä niille sopivilla asetuksilla (äänikenttätehosteet, stereotoisto jne.).

- ”Kolmiulotteisten äänikenttien kuuntelu” (s. 101)
- ”Sisällön tyypin mukaisesti optimoidut äänikenttätehosteet” (s. 102)
- ”Ääniohjelmat ilman takakaiuttimia (Virtual CINEMA DSP)” (s. 104)
- ”Tilääänen kuuntelu kuulokkeilla (SILENT CINEMA)” (s. 106)
- ”Alkuperäinen ääni (suora dekodaus)” (s. 107)
- ”Monikanavatoisto ilman äänikenttätehosteita (surround-decoder)” (s. 108)
- ”Korkealaatuisesta toistosta nauttiminen (Pure Direct)” (s. 109)
- ”Bassoäänen kuuntelu pienillä kaiuttimilla (Extra Bass)” (s. 115)
- ”Voimakkaamman äänen kuuntelu audiolähteestä (Compressed Music Enhancer)” (s. 111)
- ”Dolby Atmos® ja DTS:X™” (s. 110)

Tukee monia eri verkon kautta käytettäviä ohjelmasisältöjä

Kun laite on liitetty verkkoon, voit nauttia erilaisista sisällöistä verkon välityksellä.

- ”Musiikin toisto AirPlay-toiminnolla” (s. 133)
- ”Musiikkimediapalvelimien (PC/NAS) toisto” (s. 136)
- ”Internetradioaseman valinta” (s. 137)
- ”Musiikin suoratoistopalvelun kuuntelu” (s. 138)

Eri laitteiden sisällön toisto

Laitteessa on useita HDMI-liittimiä sekä erilaisia tulo- ja lähtöliittimiä erillisille videolaitteille (kuten BD/DVD-soittimille), audiolaitteille (kuten CD-soittimille), Bluetooth-laitteille (kuten älypuhelimille), pelikonsolleille, USB-muistitikuille jne. Voit toistaa niiden sisältöä tai viritellä radioasemalle.

- ”Radion kuuntelu” (s. 125)
- ”Bluetooth®-laitteen musiikin toisto tällä laitteella” (s. 131)
- ”USB-muistitikun sisällön toisto” (s. 134)

Hyödyllisiä toimintoja

Laitteessa on monia hyödyllisiä toimintoja. SCENE- toiminto sallii tulolähteen ja asetusten, jotka on rekisteröity vastaavaan sceneen, kytkemisen päälle/pois, kuten ääniohjelma ja Compressed Music Enhancer, yhdellä kosketuksella. Voit palauttaa tallennetun sisällön (kuten mediapalvelimille ja internetradioasemille tallennetun musiikin) valitsemalla pikavalintanumeron. Jos kytket tähän laitteeseen HDMI-ohjausta tukevan television HDMI-kaapelilla, voit ohjata tämän laitteen toimintoja (virrankytkentä, äänenvoimakkuus jne.) television kauko-ohjaimella.

- ”Ohjelmalähteen ja suosikkiasetusten valitseminen yhdellä painikkeella (SCENE)” (s. 140)
- ”Suosikkisisällön tallentaminen muistiin pikavalintana” (s. 144)
- ”TV-audion toisto eARC/ARC-toiminnolla” (s. 120)

Langattomien kaiuttimien tuki

Laite on varustettu ominaisuudella, joka yhdistää kaiuttimiin langattomasti. Voit kuunnella tämän laitteen toistamaa ääntä Bluetooth-kaiuttimien/kuulokkeiden kautta. Lisäksi MusicCast Surround-toimintoa tukevien laitteiden, surround-kaiuttimien ja subwooferin käyttö voi olla langatonta.

- ”Musiikin toisto käyttämällä Bluetooth® -kaiuttimia/-kuulokkeita” (s. 132)
- ”Langattomien kaiuttimien asetus” (s. 86)

Hyödyllisiä sovelluksia

AV SETUP GUIDE



AV SETUP GUIDE-sovellus avustaa AV-vastaanotin -laitteen ja toistolaitteiden välisten kaapelikytkentöjen tekemisessä ja AV-vastaanotin -laitteen asetusten määrittämisessä. Sovellus opastaa myös tekemään kaiuttimien, television ja toistolaitteiden kytkennät sekä valitsemaan käytettävään vahvistinjärjestelmän.

Lisätietoja: etsi "AV SETUP GUIDE" App Store- tai Google Play-sovelluskaupasta.

MusicCast Controller



MusicCast Controller -sovellukslla voit linkittää MusicCast-yhteensopivan laitteen toisessa huoneessa olevaan MusicCast-yhteensopivaan laitteeseen ja toistaa niillä ohjelmaa samanaikaisesti. Tämän sovelluksen avulla voit kauko-ohjaimen sijasta älypuhelimella tai muulla mobiililaitteella valita, mitä musiikkia laitteisto toistaa, ja säätää tämän laitteen ja MusicCast-yhteensopivien laitteiden asetuksia.

Lisätietoja: etsi ”MusicCast Controller” App Store- tai Google Play-sovelluskaupasta.

OSIEN NIMET JA TOIMINNOT

Laitteen runko

Etulevyn osien nimet ja toiminnot

Etulevyn osien nimet ja toiminnot ovat seuraavat.

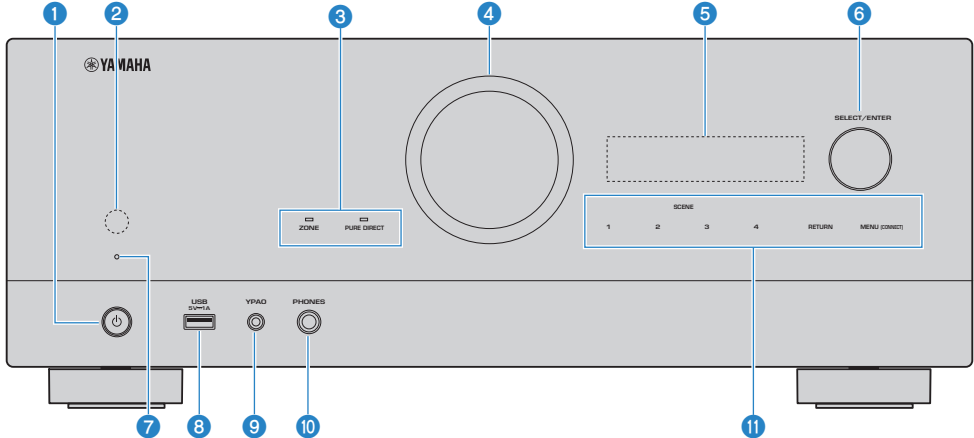

1 **(virta)**

Kytkee Main zonen päälle/pois (valmiustila) (s. 81).

2 **Kauko-ohjaussignaalien vastaanotin**

Vastaanottaa kauko-ohjaussignaalit (infrapuna) (s. 13).

3 **Merkkivalo**

Palaa seuraavissa olosuhteissa.

ZONE

Palaa, kun zone on kytketty päälle (s. 150).

PURE DIRECT

Palaa, kun PURE DIRECT on toiminnassa (s. 109).

4 **ÄÄNENVOIMAKKUUS**

Äänenvoimakkuuden säätö.

5 **Etulevyn näyttö**

Näyttää tiedot ja valikon (s. 25).

HUOM!

Korkeassa tai matalassa lämpötilassa kirjainmerkin näkyvyys on joskus heikentynyt LCD-ominaisuuksien vuoksi. Kyseessä ei ole virhetoiminto.

6 **SELECT/ENTER**

Valitsee ohjelmälähteen ja ohjaa etunäyttöä.

7 Valmiustilan merkkivalo

Merkkivalo palaa seuraavissa tapauksissa, kun tämä laite on valmiustilassa:

- HDMI-ohjaus on käytössä (s. 199)
- Standby Through (signaalin läpivienti) -toiminto käytössä (s. 201)
- Network Standby (verkon valmiustila) -toiminto on käytössä (s. 272)
- Bluetooth Standby (Bluetooth-valmiustila)-toiminto on käytössä (s. 277)

8 USB-liitin

USB-muistitikun kytkentä (s. 134).

9 YPAO liitin

Kytke tähän mukana toimitettu YPAO-mikrofoni (s. 88).

10 PHONES- liitin

Kytke tähän kuulokkeet.

11 Kosketusnäyttö

Toimii kosketuksella. Toimintaaäni kuuluu.

SCENE

Vaihtaa yhdellä kosketuksella useiden asetusten välillä käyttämällä SCENE-toimintoa. Samalla tämä laite kytkeytyy automaattisesti toimintatilaan, jos se on valmiustilassa (s. 140).

RETURN

Ohjaa ”Front Display”-valikkoa.

MENU (CONNECT)

Ohjaa ”Front Display”-valikkoa.

Avaa MusicCast-verkkotoiminnon ja langattomat LAN-asetukset pitämällä painiketta painettuna 5 sekuntia.

Yhteenliittyvät linkit

”Etulevyn huolto” (s. 355)

Etulevyn näyttö

Etunäytön osien nimet ja toiminnot

Etunäytön osien nimet ja toiminnot ovat seuraavat.

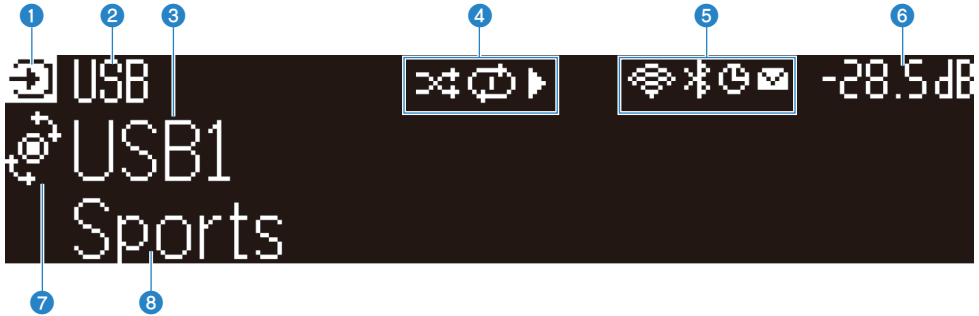

1 Käyttötilan kuvake

Osoittaa etunäytön tämänhetkisen tilan (tulon valintatila tai tietojen valintatila).

2 Syötetty oletusnimi

Näyttää oletusnimen, kun olet nimennyt ohjelmälähteen nimen uudelleen.

3 Pää tiedot

Näyttää tiedot, kuten tämän hetkisen ohjelmälähteen nimen, syötetyn tietokohteen etunäytön tilan mukaisesti.

4 Soittotilan kuvake

Satunnaistoisto

Merkkivalo palaa, kun satunnaistoistoasetus on kytketty päälle (s. 170).

Toisto

Merkkivalo palaa, kun toistoasetus on kytketty päälle (s. 171).

Toisto/Tauko/Keskeytys

Merkkivalo palaa, kun laite toistaa kappaletta, menee tauko- tai keskeytystilaan.

5 Tilakuvake

Langaton LAN

Merkkivalo palaa, kun laitteella on yhteys langattomaan verkkoon (s. 356).

Bluetooth

Merkkivalo palaa, kun laitteella on yhteys Bluetooth-laitteeseen.(s. 131).

Uniajastin

Palaa, kun uniajastin on päällä (s. 139).

Laiteohjelmiston päivitys

Merkkivalo palaa, kun verkon kautta on saatavilla laiteohjelmiston päivitys (s. 297).

6 Volume

Ilmaisee käytössä olevan äänenvoimakkuuden.

7 SELECT/ENTER-merkkivalo

Osoittaa saatavissa olevan SELECT/ENTER-tilan (paina tai kierrätä) oikeanpuoleiselle näyttöalueelle.

8 Lisätiedot

Näyttää tämänhetkisen tulon kuten vastaanoton, DSP-ohjelman lisätiedot.

HUOM!

- Riippuen toistettavasta sisällöstä laite ei ehkä tulkitse sen toistotilaa oikein. Saat lisätietoja toistotilasta katsomalla MusicCast Controller-sovelluksesta tai toisto-ohjelmistosta.
- Jos laite ei ole MusicCast-verkon orjalaite, toistotila näytetään seuraavasti isäntälaitteesta riippuen.
 - Toistokuvake palaa laitteen etunäytössä, kun audiotoston sisältö valitaan isäntälaitteen tulolähteeksi ja isäntälaitte on keskeytetty.
 - Toistokuvake palaa laitteen etunäytössä, kun "HDMI", "AUDIO", "PHONO", "TV" tai "TUNER" valitaan isäntälaitteen tulolähteeksi.

Etunäytössä näytettävien tietojen valinta

Etunäyttö tietojenvalintatilassa näyttää lisätiedot, jotka liittyvät etunäytön ohjelmälähteeseen.



Asetuskohta

Paina SELECT/ENTER etulevystä vaihtaaksesi etunäytön tietojenvalintatilaan. Ja pyörittämällä SELECT/ENTER valitse eri kohteiden välillä. Lisätiedot näkyvät kunkin kohteen alla.

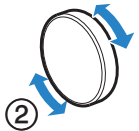
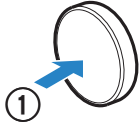

Näytettävät kohteet ovat ohjelmälähdekohtaisia.

Valittuna oleva ohjelma- eli tulolähde	Näytettävä kohde
HDMI	
AUDIO	
PHONO	DSP Program, audiodekooderi, lähtökanava, HDMI-tila, järjestelmän tila
TV	
TUNER (FM/AM)	Vastaanotto, DSP Program, audiodekooderi, lähtökanava, HDMI-tila, järjestelmän tila (Vain Yhdistyneen kuningaskunnan, Euroopan ja Venäjän mallit) Radio Data System-tiedot ovat myös saatavilla, kun laite on viritetty Radio Data System-tietoja lähettävälle asemalle. Katso seuraavasta lisätietoja: <ul style="list-style-type: none"> • ”RDS-tiedon valinta” (s. 126)
TUNER (DAB)	(Vain Yhdistyneen kuningaskunnan, Euroopan, Venäjän ja Australian mallit) Katso lisätietoja seuraavasta: <ul style="list-style-type: none"> • ”DAB-tietojen tarkastelu” (s. 127)
SERVER	Kappale, artisti, albumi, IP-osoite, Ethernet MAC-osoite, Wi-Fi MAC-osoite, DSP Program, audiodekooderi, lähtökanava, HDMI-tila, järjestelmän tila
NET RADIO	Asema, IP-osoite, Ethernet MAC-osoite, Wi-Fi MAC-osoite, DSP Program, audiodekooderi, lähtökanava, HDMI-tila, järjestelmän tila, kappale, albumi
Deezer	Raita, artisti, albumi, IP-osoite, Ethernet MAC-osoite, Wi-Fi MAC-osoite, DSP Program, audiodekooderi, lähtökanava, HDMI-tila, järjestelmän tila
musiikinsuoratoistopalvelut (toistotiedoilla)	Kappale, artisti, albumi, IP-osoite, Ethernet MAC-osoite, Wi-Fi MAC-osoite, DSP Program, audiodekooderi, lähtökanava, HDMI-tila, järjestelmän tila
AirPlay	

Valittuna oleva ohjelma- eli tulolähde	Näytettävä kohde
musiikinsuoratoistopalvelut (ilman toistotiedot) Alexa MusicCast Link	DSP Program, audiodekooderi, lähtökanava, HDMI-tila, järjestelmän tila, IP-osoite, Ethernet MAC-osoite, Wi-Fi MAC-osoite
Bluetooth USB	Kappale, artisti, albumi, DSP Program, audiodekooderi, lähtökanava, HDMI-tila, järjestelmän tila

HUOM!

- Voit valita kohteen ”Information Skip” ”Front Display”-valikossa hypätäksesi tietokohteiden yli etunäytössä.
- Kun et ole käyttänyt kohdetta SELECT/ENTER muutamaa sekuntiin, etunäyttö menee tulonvalintatilaan automaattisesti.

Yhteenliittyvät linkit

”Ohitettavien tietokohteiden asetus, kun käytetään SELECT/ENTER” (s. 291)

■ Lähtökanava

Näytetään tiedot kaiutinliitännöistä, jotka lähettävät ääntä tällä hetkellä. Ei lähtöä osoitetaan alaviivalla.



Merkkivalot

■ HDMI-tila

Tiedot HDMI-tuloliittimistä (liitäntä) ja HDMI-lähtöliittimestä (liitäntä) näytetään. Ei liitäntää ilmaistaan alaviivalla.

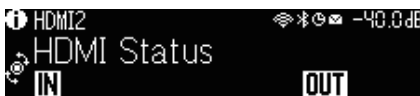
**■ Järjestelmätila**

Seuraavat järjestelmätilat näytetään. Alaviiva ilmoittaa, kun se on pois käytöstä.

- ECO: eco-tila on käytössä.
- PARTY: PARTY-tila on käytössä.
- MASTER: tämä laite on MusicCast-verkoston masterlaite (isäntälaitte).



Takalevyn osien nimet ja toiminnot

Takalevyn osien nimet ja toiminnot ovat seuraavat.

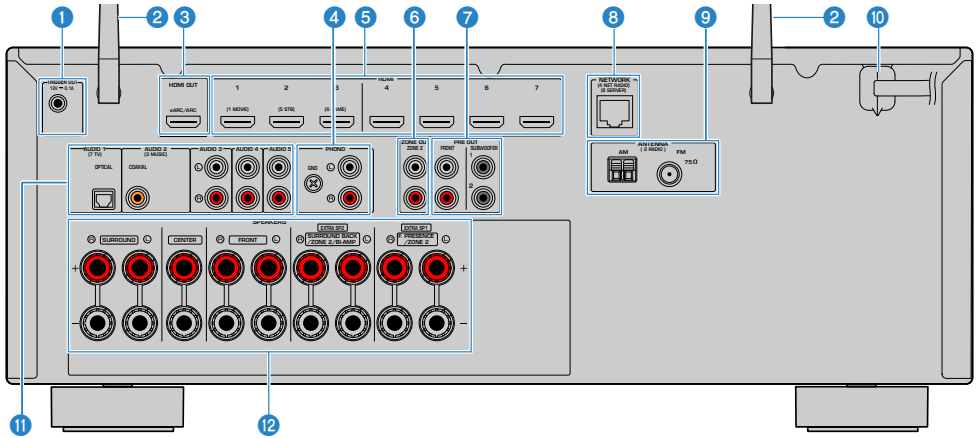

- Audio/videolähtöliittimet on ympyröity laitteessa valkoisella värillä kytkentöjen tekemisen helpottamiseksi.

1 TRIGGER OUT-liitin

Tähän laitteeseen liittäminen tukee trigger-toimintoa (s. 79).

2 Langattomat antennit

Mahdollistaa tämän laitteen langattoman (Wi-Fi) verkkoyhteyden (s. 75) ja Bluetooth-yhteyden (s. 131).

3 HDMI OUT -liitin

Liittäminen HDMI-yhteensopivaan TV:seen ja lähteisiin video/audio-signaaleihin (s. 67). Kun käytetään eARC/ARC-toimintaa, myös TV-audiosignaaleja syötetään.

4 PHONO -liittimet

Kytkeäliittimet (s. 70).

5 HDMI 1-7-liittimet

Liitin, johon voidaan kytkeä HDMI-yhteensopiva ohjelmalähde ja joka pystyy ottamaan video- ja audiosignaalia tähän laitteeseen (s. 69).

6 ZONE OUT -liittimet

Yhdistämiseen ulkoiseen vahvistimeen, jota käytetään toisessa huoneessa (Zone2) ja audion lähettämiseen (s. 149).

7 PRE OUT -liittimet

Subwooferiin, jossa on sisään rakennettu vahvistin (s. 66), tai ulkoiseen tehovahvistimeen liittämistä varten (s. 78).

8 NETWORK -liitin

Verkon langallista liitäntää varten (s. 76).

9 ANTENNA -liittimet

Kytkeäliitin antennille (s. 71).

10 Virtajohto

Liitin pistorasiaan kytkettävälle virtajohdolle (s. 80).

11 AUDIO 1-5 -liittimet

Liitin, johon voidaan kytkeä audiolaite ja joka pystyy ottamaan audiosignaalia tähän laitteeseen (s. 70).

12 SPEAKERS -liittimet

Kytkentäliitin kaiuttimille (s. 34).

Kauko-ohjain

Kaukosäätimen osien nimet ja toiminnot

Mukana toimitettavan kauko-ohjaimen osien nimet ja toiminnot ovat seuraavat.

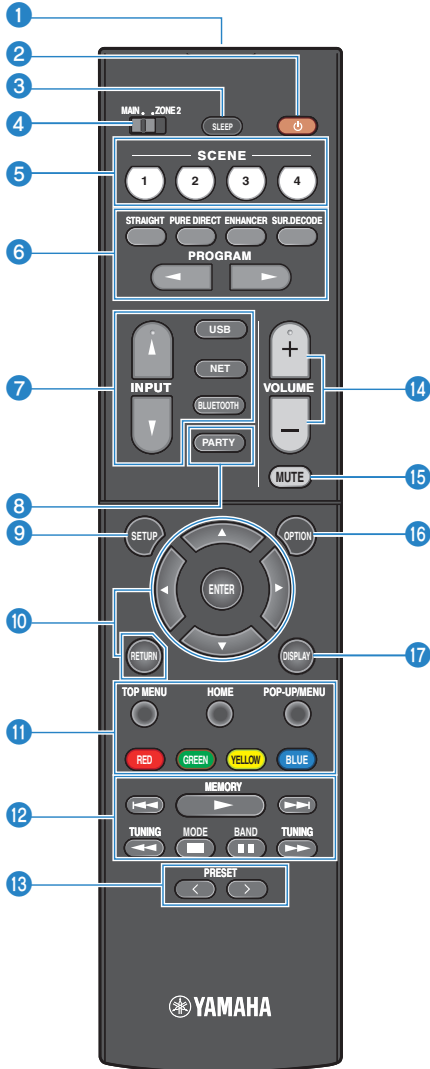

1 Kauko-ohjaussignaalien lähetin

Välittää kauko-ohjaussignaalit (infrapuna).

2  (virta)-painike

Kytkee päälle/pois zonen, joka on valittu zone-kytkimellä (s. 150).

3 SLEEP -painike

Asettaa uniajastimen ajan (s. 139).

4 Zone-kytkin

Vaihda kauko-ohjaimella ohjattavaa kuunteluhuonetta (s. 151).

5 SCENE-painikkeet

Vaihtaa yhdellä kosketuksella useiden asetusten välillä käyttämällä SCENE-toimintoa. Samalla tämä laite kytkeytyy automaattisesti toimintatilaan, jos se on valmiustilassa (s. 140).

6 Äänentoistotavan valintapainikkeet

Valitsee ääniohjelman tai surround-äänidekooderin (s. 100).

7 Ohjelmälähteen valintapainikkeet

Valitsee tulolähteen ohjelman toistoa varten.

HUOM!

Valitse haluamasi verkkolähde painelemalla toistuvasti NET-painiketta.

8 PARTY -painike

Kytkee päälle/pois juhlatilan (s. 153).

9 SETUP -painike

Näyttää käytettävän Setup-valikon TV:ssä (s. 175).

10 ENTER/Nuoli-, RETURN-painikkeet

Käyttää valikkoa TV:ssä.

10 11 12 13 14 15 Ulkoisen laitteen toimintapainikkeet

Ohjaa HDMI Control-yhteensopivan toistolaitteen toistoa.

HUOM!

Ohjelmälähdelaiteen on tuettava HDMI Control -toimintoa. Joitakin HDMI Control-yhteensopivia laitteita ei voida käyttää.

12 Toiston ohjauspainikkeet

Ohjaa USB-muistikulta, musiikkimedialpalvelimelta (PC:t/NAS) ja radiosta tapahtuvaa toistoa.

13 PRESET-painikkeet

Valitsee muistipaikalle tallennetun radioaseman (s. 125)

Palauttaa Bluetoothin, USB:n tai verkon sisällön, joka on tallennettu pikavalinnaksi (s. 145).

14 VOLUME-painikkeet

Äänenvoimakkuuden säätö.

15 MUTE -painike

Mykistää äänentoiston.

16 OPTION -painike

Näyttää TV:ssä käytettävän Option-valikon (s. 155).

17 DISPLAY -painike

Sulkee/ avaa selailunäytön, toistonäytön jne.

KÄYTTÖÖNOTTO

Ennen aloittamista

Kaiuttimien nimet ja toiminnot

Laitteeseen yhdistettyjen kaiuttimien nimet ja toiminnot ovat seuraavat.

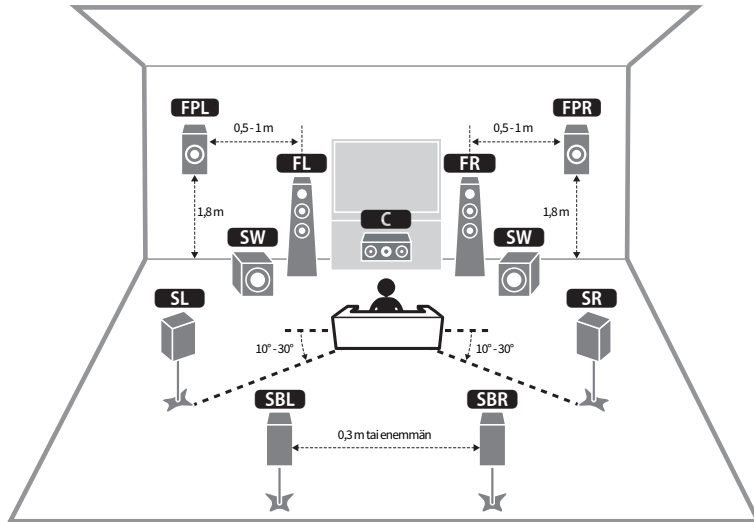

Kaiutintyyppi	Lyh.	Toiminto
Front	FL / FR	Toistaa etukanavan äänet (stereo).
Keski	C	Toistaa keskikanavan äänen (kuten elokuvan puheosuudet ja laulajan äänen).
Surround	SL / SR	Toistaa surround-kanavan äänet.
Surround-taka	SBL / SBR	Toistaa surround-takanavan äänet.
Etutehoste	FPL / FPR	Tuottaa CINEMA DSP 3D-tehosteäänet tai Dolby Atmos- ja DTS:X-sisällön korkeuskanavaäänet.
Subwoofer	SW	Toistaa LFE-kanavan (low-frequency effect) matalat tehosteäänet ja vahvistaa muiden kanavien bassoääniä.

HUOM!

- Käytä kaaviota viitteenä laitteen kaiuttimien ihannekokoopanolle. Tästä huolimatta kaiutinkokoonpanon ei tarvitse vastata kaaviota täysin. Automaattista kaiutinsäätöä (YPAO) voidaan käyttää automaattisesti optimoimaan kaiutinasetukset (kuten etäisyydet) sopimaan varsinaiseen kaiutinkokoonpanoon.
- Laitte tarjoaa kolme kokoonpanomallia etutehostekaiuttimille. Voit valita kokoonpanomallin, joka sopii parhaiten kuunteluympäristösi. Voit kuunnella Dolby Atmos-, DTS:X- tai CINEMA DSP 3D-sisältöä ilman kokoonpanomallia.

Yhteenliittyvät linkit

- ”Valmistelujen kulku (kaiutinkaapeilla yhdistetyt surround-kaiuttimet)” (s. 36)
- ”Valmistelujen kulku (langattomasti yhdistetyt surround-kaiuttimet)” (s. 37)
- ”Etutehostekaiuttimen kokoonpano” (s. 362)

Valmistelujen kulku

Valmistelujen kulku (kaiutinkaapeleilla yhdistetyt surround-kaiuttimet)

Laitteen käytön valmistelujen peruskulku on seuraava.

- 1 Sijoita kaiuttimet.**
- 2 Yhdistä kaiuttimet.**
- 3 Yhdistä televisio.**
- 4 Yhdistä toistolaitteet.**
- 5 Yhdistä radioantennit.**
- 6 Valmistele verkkoon yhdistämistä varten.**
- 7 Aseta MusicCast-verkko.**
- 8 Määritä kaiuttimen kokoonpano.**
- 9 Määritä kaiutinasetukset.**

Yhteenliittyvät linkit

"Kaiuttimien sijoitus (kaiutinjärjestelmät)" (s. 38)

Valmistelujen kulku (langattomasti yhdistetyt surround-kaiuttimet)

Laitteen käytön valmistelujen peruskulku, kun käytössä on langattomasti yhdistetyt surround-kaiuttimet, on seuraava.

- 1 Sijoita kaiuttimet.**
- 2 Yhdistä kaiuttimet.**
- 3 Yhdistä televisio.**
- 4 Yhdistä toistolaitteet.**
- 5 Yhdistä radioantennit.**
- 6 Valmistele verkkoon yhdistämistä varten.**
- 7 Aseta MusicCast-verkko.**
- 8 Yhdistä langattomat kaiuttimet.**
- 9 Määritä kaiuttimen kokoonpano.**
- 10 Määritä kaiutinasetukset.**

Yhteenliittyvät linkit

"Kaiuttimien sijoitus (kaiutinjärjestelmät)" (s. 38)

Kaiuttimien sijoitus (kaiutinjärjestelmät)

Tälle laitteelle suositellut kaiutinjärjestelmät (perusasetukset)

Tämä kaiutinjärjestelmä tuo esiin laitteen koko toimintakyvyn.

Voit kuunnella hyvin luonnollista 3-ulotteista äänikenttää millä tahansa sisällöllä. Suosittelemme tämän kaiutinjärjestelmän käyttöä Dolby Atmos- ja DTS:X-sisällöille.

[Hakutunniste]#Q01 Kaiutinjärjestelmät

■ 7.1/5.1.2-kanavajärjestelmä

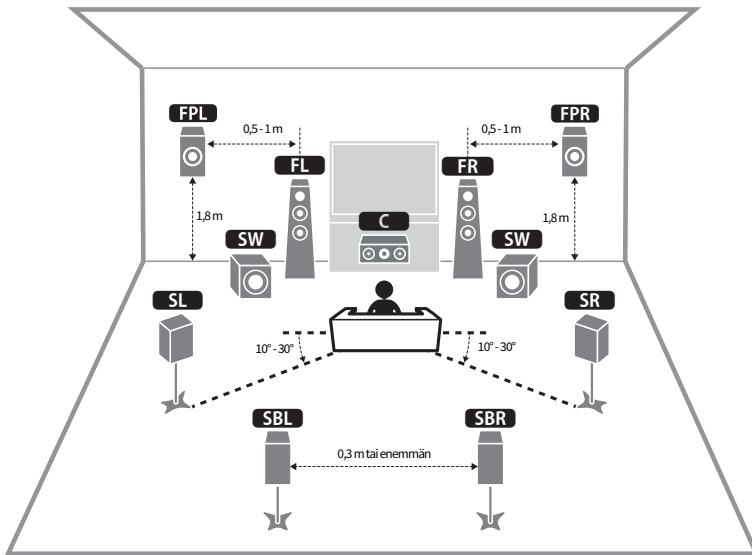

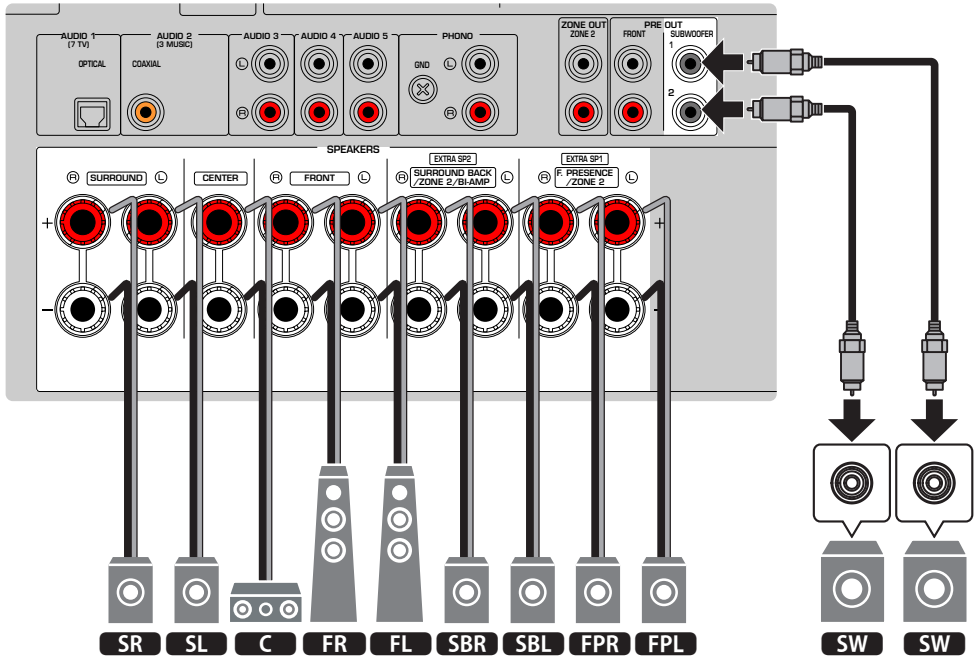

HUOM!

- Surround-takakaiuttimet ja etuhostekaiuttimet eivät tuota ääniä samanaikaisesti. Tämä laite vaihtaa automaattisesti käytettävät kaiuttimet, riippuen syötettävästä signaalista ja CINEMA DSP 3D:stä.
- Kun asennat etuhostekaiuttimia kattoon kuuntelupaikan yläpuolelle, tai kun käytät Dolby-mahdollistettuja kaiuttimia etuhostekaiuttimina, etuhostekaiutinkokoonpanon asetuksia täytyy muuttaa.
- Voit myös kytkeä tähän laitteeseen yhteensä kaksi subwooferia (joissa on sisäänrakennettu vahvistin). Jos kytket tähän laitteeseen kaksi subwooferia, ne toistavat samaa ääntä.
- Jos käytössä on vain yksi subwoofer, voit sijoittaa sen joko vasemmalle tai oikealle puolelle.

Yhteenliittyvät linkit

- ”Kaiutinvaatimukset” (s. 62)
- ”Etuhostekaiuttimien kokoonpanon asetus” (s. 189)

Muut kaiutinjärjestelmät (perusasetukset)

5.1.2-kanavajärjestelmä

Suosittellemme tämän kaiutinjärjestelmän käyttöä Dolby Atmos- tai DTS:X-sisällön täyden tehon hyödyntämiseksi. Etuehostekaiuttimet tuottavat luonnollisen 3-ulotteisen surround-äänikentän mukaan luettuna overhead-äänit.

[Hakutunniste]#Q01 Kaiutinjärjestelmät

■ **Kokoonpanoa varten, jossa etuehostekaiuttimet ovat etukorkeussijainnissa.**

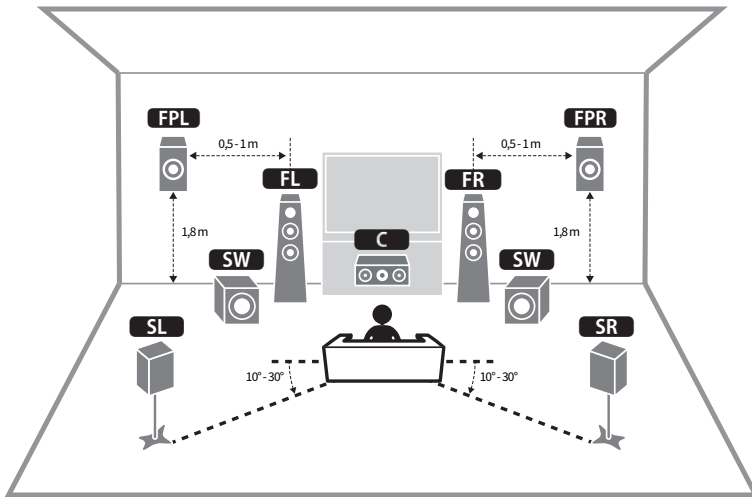

■ **Kokoonpanoa varten, jossa etutehostekaiuttimet ovat overhead-sijainnissa.**

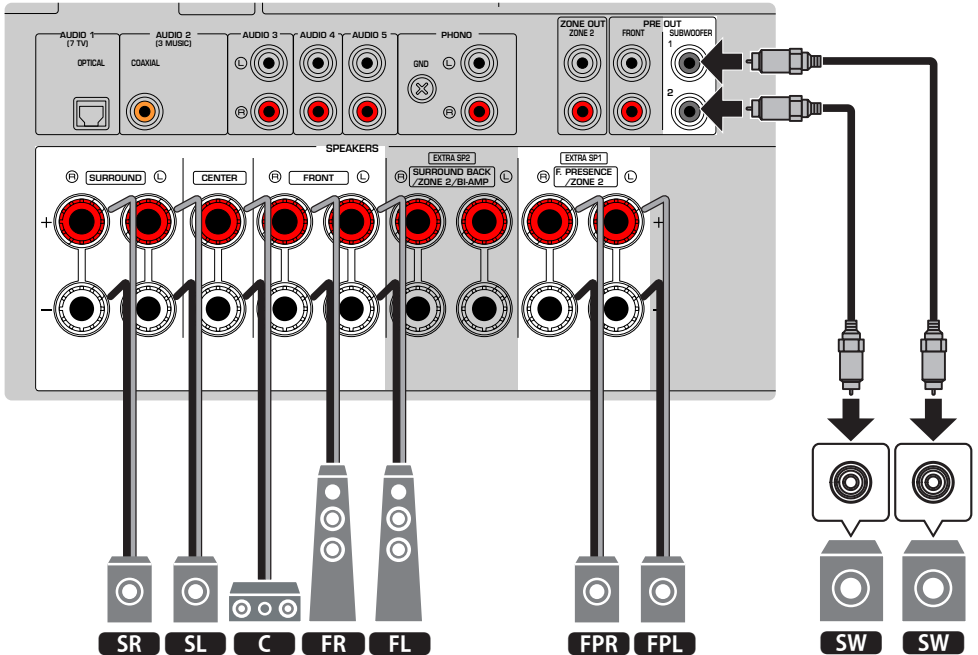
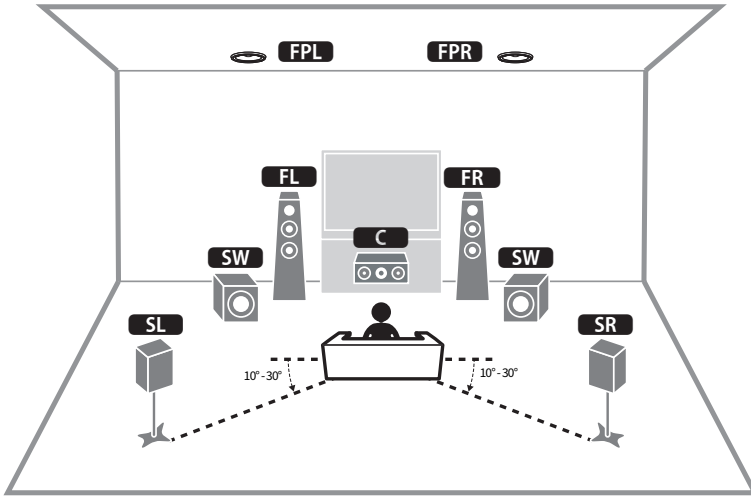

HUOM!

- Kun asennat etutehostekaiuttimia kattoon kuuntelupaikan yläpuolelle, tai kun käytät Dolby-mahdollistettuja kaiuttimia etutehostekaiuttimina, etutehostekaiutinkokoonpanon asetuksia täytyy muuttaa.
- Voit myös kytkeä tähän laitteeseen yhteensä kaksi subwooferia (joissa on sisäänrakennettu vahvistin). Jos kytket tähän laitteeseen kaksi subwooferia, ne toistavat samaa ääntä.
- Jos käytössä on vain yksi subwoofer, voit sijoittaa sen joko vasemmalle tai oikealle puolelle.

Yhteenliittyvät linkit

- ”Kaiutinvaatimukset” (s. 62)
- ”Etutehostekaiuttimien kokoonpanon asetus” (s. 189)

7.1-kanavainen kaiutinjärjestelmä

Tämä kaiutinjärjestelmä mahdollistaa laajennetusta surround-äänestä nauttimisen surround-takakaiuttimia käyttämällä.

[Hakutunniste]#Q01 Kaiutinjärjestelmät

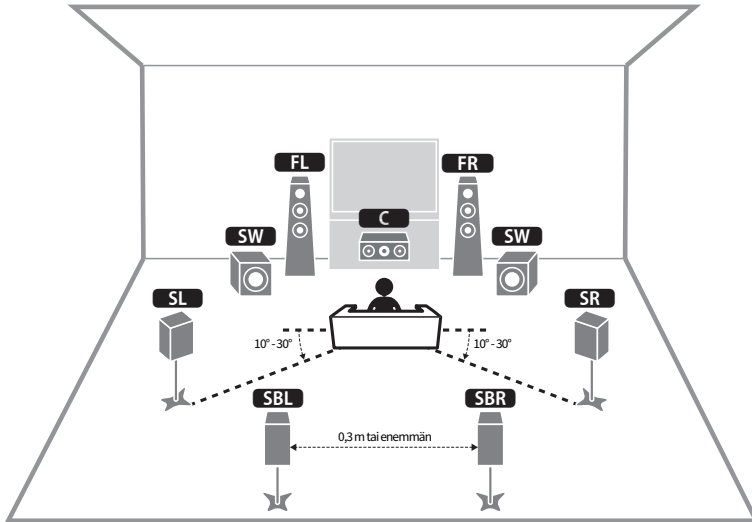

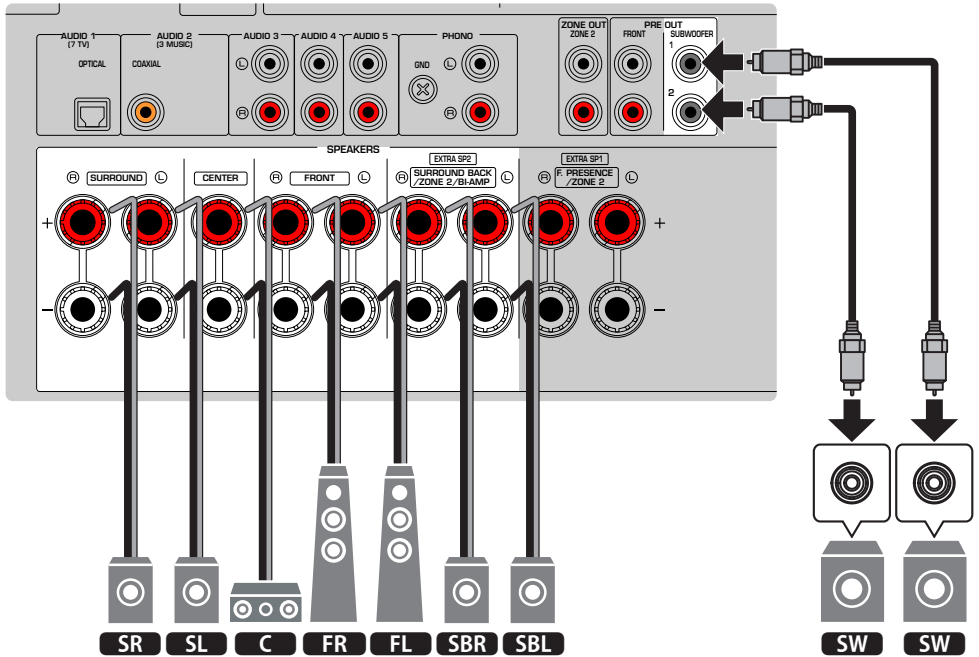

HUOM!

- Voit myös kytkeä tähän laitteeseen yhteensä kaksi subwooferia (joissa on sisäänrakennettu vahvistin). Jos kytket tähän laitteeseen kaksi subwooferia, ne toistavat samaa ääntä.
- Jos käytössä on vain yksi subwoofer, voit sijoittaa sen joko vasemmalle tai oikealle puolelle.

Yhteenliittävät linkit

"Kaiutinvaatimukset" (s. 62)

5.1-kanavainen kaiutinjärjestelmä

Tämä on peruskaiutinkokoonpano, jota suositellaan surround-äänestä nauttimista varten.

[Hakutunniste]#Q01 Kaiutinjärjestelmät

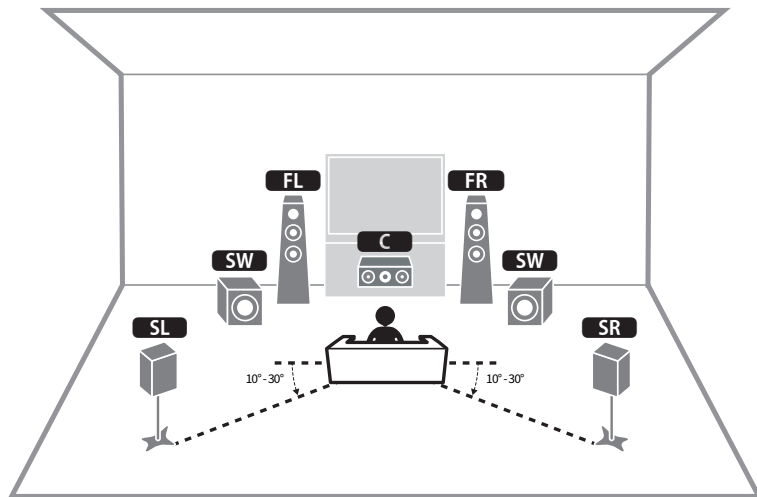

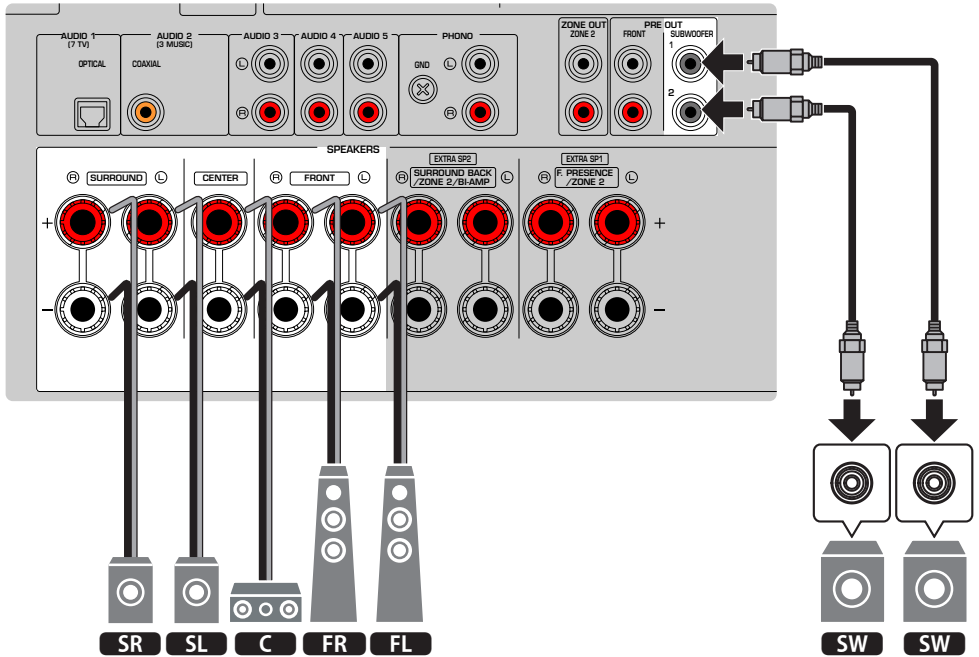

HUOM!

- Voit myös kytkeä tähän laitteeseen yhteensä kaksi subwooferia (joissa on sisäänrakennettu vahvistin). Jos kytket tähän laitteeseen kaksi subwooferia, ne toistavat samaa ääntä.
- Jos käytössä on vain yksi subwoofer, voit sijoittaa sen joko vasemmalle tai oikealle puolelle.

Yhteenliittävät linkit

"Kaiutinvaatimukset" (s. 62)

3.1.2-kanavajärjestelmä

Suosittelme tätä kaiutinkokoonpanoa, kun et voi sijoittaa kaiuttimia huoneen takaosaan. Tällä kaiutinjärjestelmällä voit nauttia myös Dolby Atmos- tai DTS:X-sisällöstä.

[Hakutunniste]#Q01 Kaiutinjärjestelmät

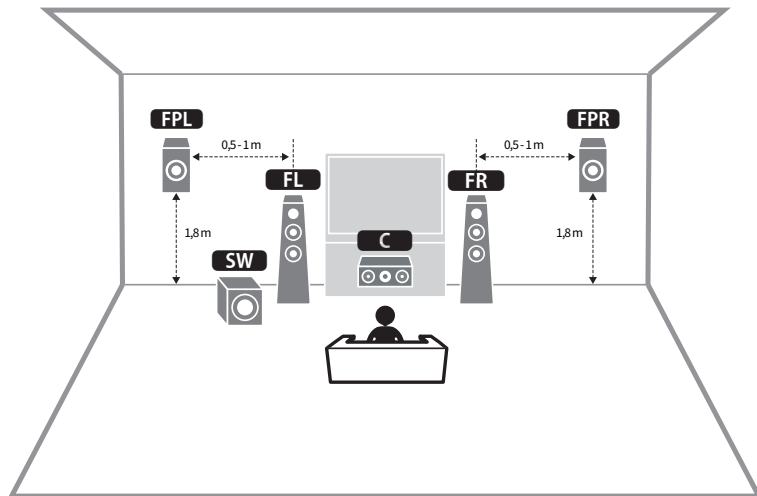

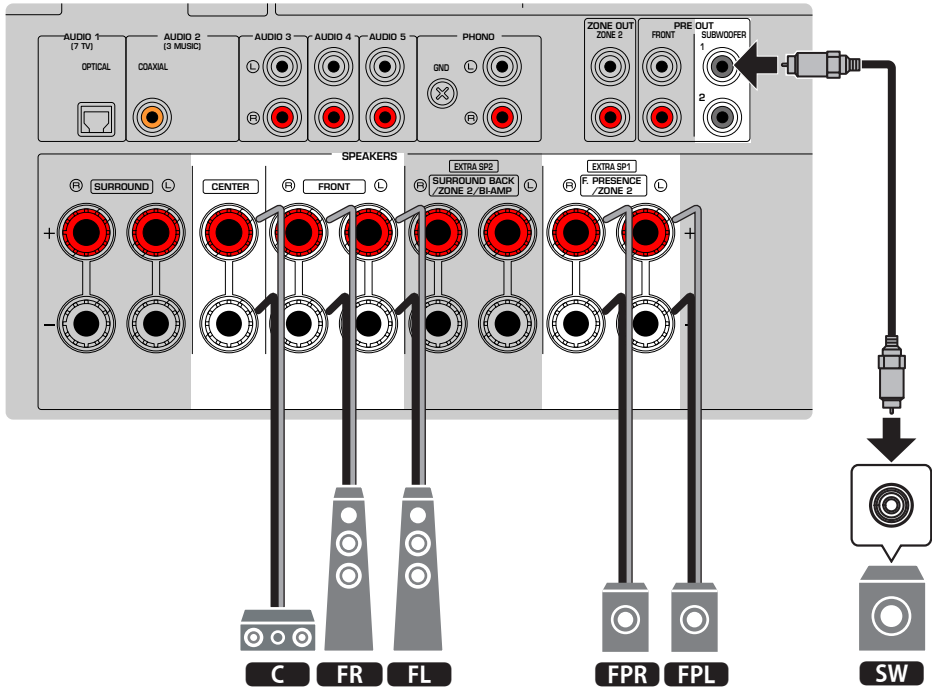

HUOM!

- Kun asennat etutehostekaiuttimia kattoon kuuntelupaikan yläpuolelle, tai kun käytät Dolby-mahdollistettuja kaiuttimia etutehostekaiuttimina, määritä etutehostekaiutinryhmä.
- Voit myös kytkeä tähän laitteeseen yhteensä kaksi subwooferia (joissa on sisäänrakennettu vahvistin). Jos kytket tähän laitteeseen kaksi subwooferia, ne toistavat samaa ääntä.
- Jos käytössä on vain yksi subwoofer, voit sijoittaa sen joko vasemmalle tai oikealle puolelle.

Yhteenliittävät linkit

- ”Kaiutinvaatimukset” (s. 62)
- ”Etutehostekaiuttimien kokoonpanon asetus” (s. 189)

3.1-kanavainen kaiutinjärjestelmä

Tämä on kaiuttimen kokoonpano, jota suositellaan, kun halutaan kuunnella stereoääntä keskuskaiuttimella. Keskuskanavan ääni kuten elokuvan dialogi ja lauluäänet voidaan kuulla selvästi.

[Hakutunniste]#Q01 Kaiutinjärjestelmät

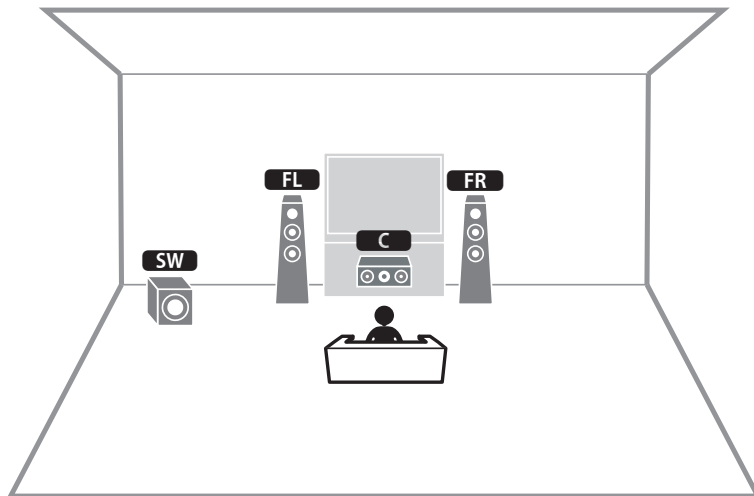

KÄYTTÖÖNOTTO > Kaiuttimien sijoitus (kaiutinjärjestelmät)

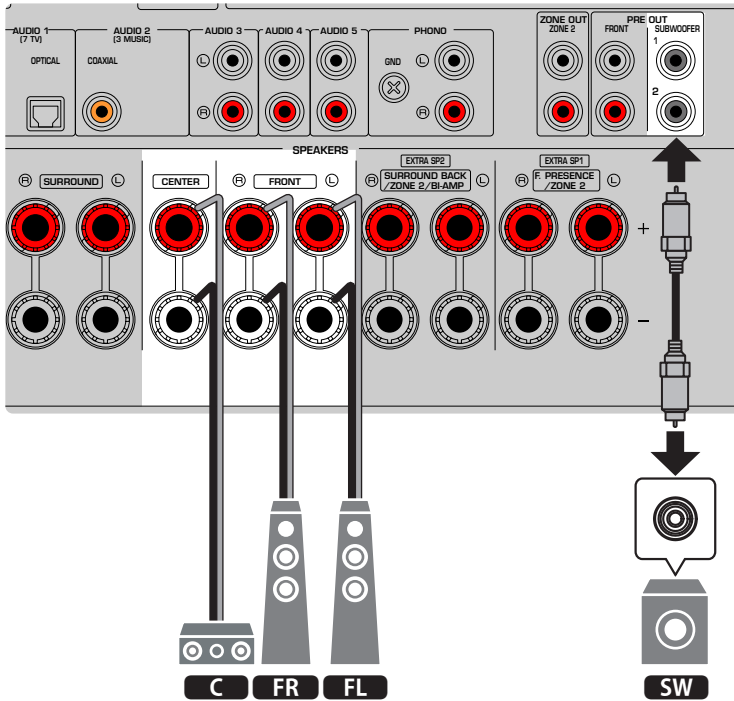

HUOM!

- Voit myös kytkeä tähän laitteeseen yhteensä kaksi subwooferia (joissa on sisäänrakennettu vahvistin). Jos kytket tähän laitteeseen kaksi subwooferia, ne toistavat samaa ääntä.
- Jos käytössä on vain yksi subwoofer, voit sijoittaa sen joko vasemmalle tai oikealle puolelle.

Yhteenliittävät linkit

"Kaiutinvaatimukset" (s. 62)

2.1-kanavainen kaiutinjärjestelmä

Tämä on kaiutinkokoonpano, jota suositellaan stereoäänen kuuntelemiseen.

[Hakutunniste]#Q01 Kaiutinjärjestelmät

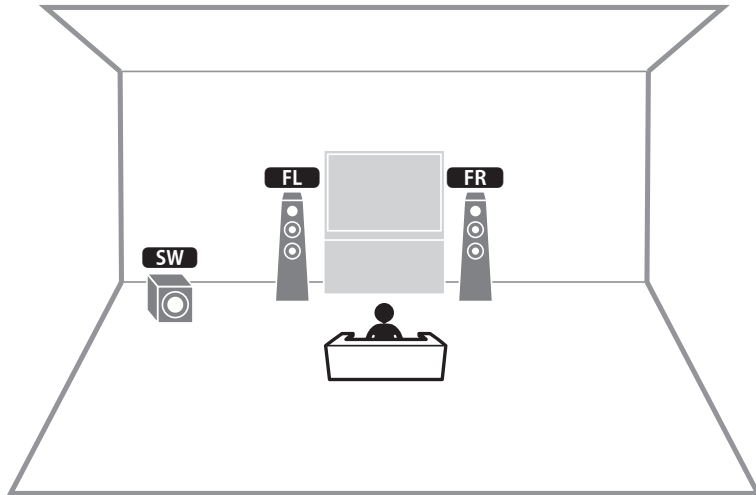

KÄYTTÖÖNOTTO > Kaiuttimien sijoitus (kaiutinjärjestelmät)

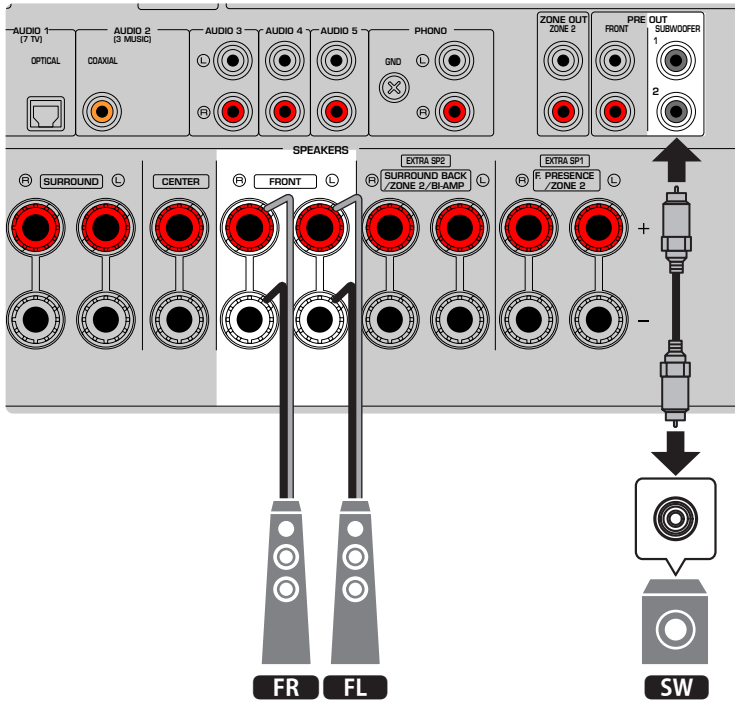

HUOM!

- Voit myös kytkeä tähän laitteeseen yhteensä kaksi subwooferia (joissa on sisäänrakennettu vahvistin). Jos kytket tähän laitteeseen kaksi subwooferia, ne toistavat samaa ääntä.
- Jos käytössä on vain yksi subwoofer, voit sijoittaa sen joko vasemmalle tai oikealle puolelle.

Yhteenliittyvät linkit

"Kaiutinvaatimukset" (s. 62)

Virtual CINEMA FRONT

Suosittelimme tätä kaiutinkokoonpanoa, jos et voi sijoittaa kaiuttimia huoneen takaosaan.

[Hakutunniste]#Q01 Kaiutinjärjestelmät

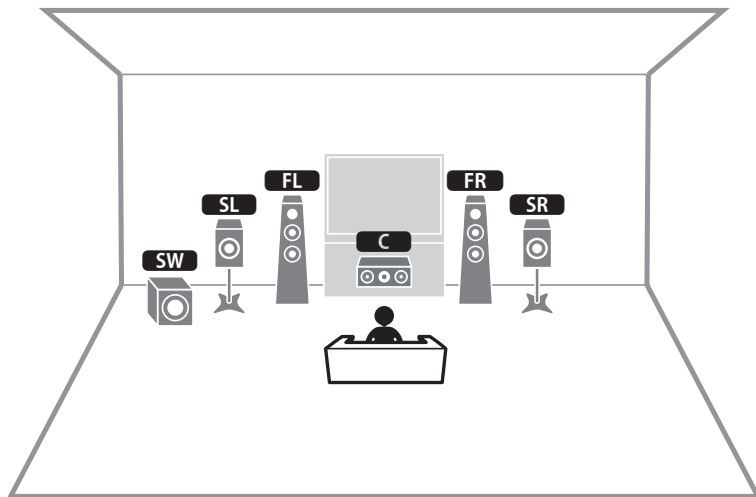

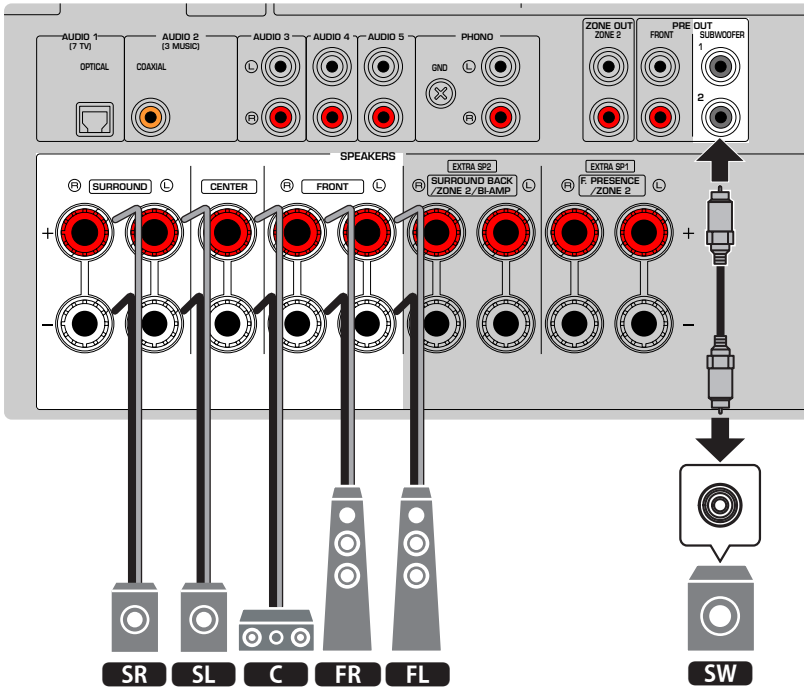

HUOM!

- Virtual CINEMA FRONT-käyttöä varten kaiuttimen määritysasetuksia täytyy vaihtaa.
- Voit myös kytkeä tähän laitteeseen yhteensä kaksi subwooferia (joissa on sisäänrakennettu vahvistin). Jos kytket tähän laitteeseen kaksi subwooferia, ne toistavat samaa ääntä.
- Jos käytössä on vain yksi subwoofer, voit sijoittaa sen joko vasemmalle tai oikealle puolelle.

Yhteenliittyvät linkit

- "Kaiutinjärjestelmän asetus" (s. 186)
- "Virtual CINEMA FRONT-toiminnon käyttöasetus" (s. 193)
- "Kaiutinvaatimukset" (s. 62)

Kaiutinjärjestelmät, jotka käyttävät laitteen sisäistä vahvistinta (lisäasetukset)

Lista kaiutinjärjestelmistä, jotka käyttävät laitteen sisäistä vahvistinta

Peruskaiutinjärjestelmien lisäksi laite myös mahdollistaa seuraavien kaiutinkokoonpanojen soveltamisen. Jotta voisit käyttää seuraavia järjestelmiä, tee välttämättömät kaiutinasetukset kohdassa ”Power Amp Assign” ”Setup”-valikossa.

[Hakutunniste]#Q01 Kaiutinjärjestelmät

Main zone			Multi-zone	Power Amp Assign	Sivu
Lähtökänava (maks.)	Bi-amp	Surround-taka/Tehoste			
7		Surround-taka	+1 huone	7.1 +1Zone	s. 56
7		Etutehoste	+1 huone	5.1.2 +1Zone	s. 58
5	○			BI-AMP	s. 60

Yhteenliittyvät linkit

- ”Kaiutinvaatimukset” (s. 62)
- ”Kaiutinjärjestelmän asetus” (s. 186)
- ”Esimerkkejä multi-zonekokoonpanosta” (s. 147)

7.1 + 1Zone

Zone-toiminto mahdollistaa tulolähteen toiston huoneessa, johon laite on asennettu, ja toisessa huoneessa. [Hakutunniste]#Q01 Kaiutinjärjestelmät

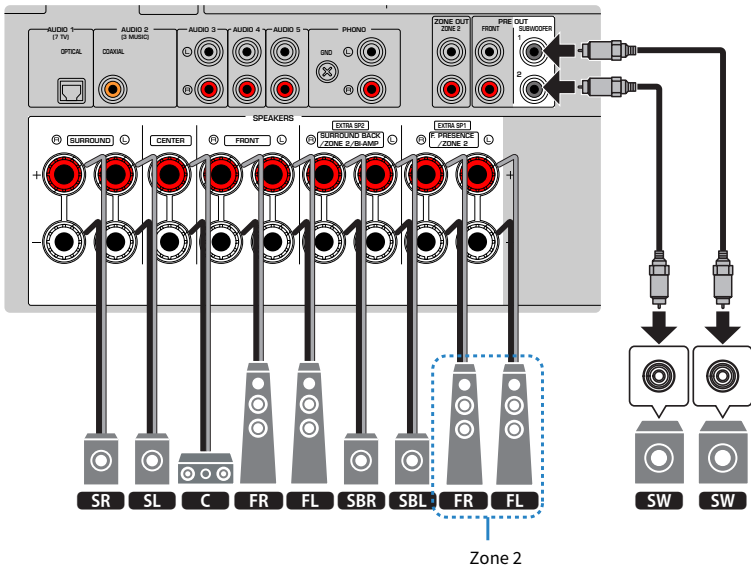
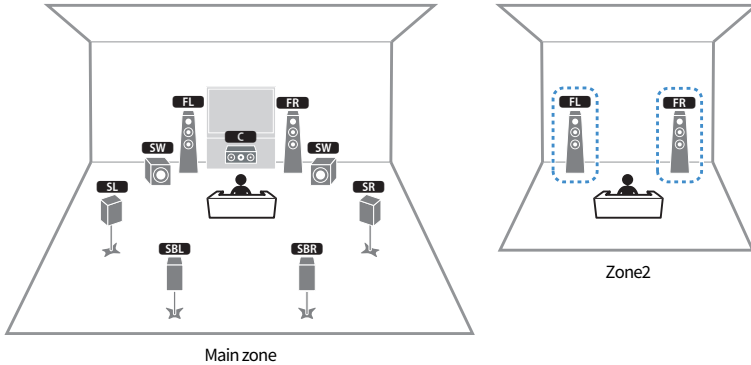

HUOM!

- Käyttääksesi Zone-kaiutinjärjestelmää kaiuttimien kokoonpanoasetuksia täytyy muuttaa.
- Voit myös kytkeä tähän laitteeseen yhteensä kaksi subwooferia (joissa on sisäänrakennettu vahvistin). Jos kytket tähän laitteeseen kaksi subwooferia, ne toistavat samaa ääntä.
- Jos käytössä on vain yksi subwoofer, voit sijoittaa sen joko vasemmalle tai oikealle puolelle.
- Kun Zone2-lähtö on käytössä, surround-takakaiuttimet Main zonessa eivät lähetä ääntä.

Yhteenliittyvät linkit

- ”Kaiutinvaatimukset” (s. 62)
- ”Kaiutinjärjestelmän asetus” (s. 186)
- ”Toisto useissa huoneissa (multizone-toiminto)” (s. 146)

5.1.2 + 1Zone

Zone-toiminto mahdollistaa tulolähteen toiston huoneessa, johon laite on asennettu, ja toisessa huoneessa. [Hakutunniste]#Q01 Kaiutinjärjestelmät

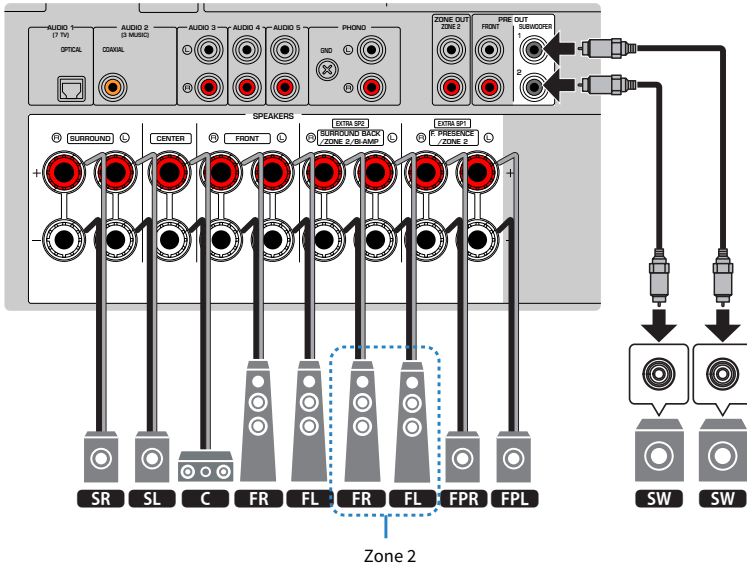
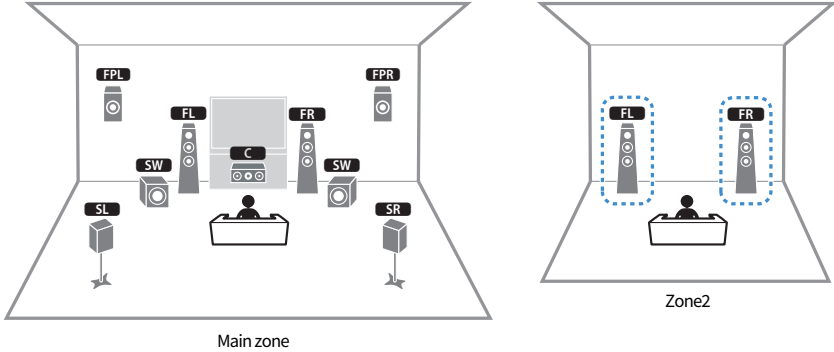

HUOM!

- Käyttääksesi Zone-kaiutinjärjestelmää kaiuttimien kokoonpanoasetuksia täytyy muuttaa.
- Voit myös kytkeä tähän laitteeseen yhteensä kaksi subwooferia (joissa on sisäänrakennettu vahvistin). Jos kytket tähän laitteeseen kaksi subwooferia, ne toistavat samaa ääntä.
- Jos käytössä on vain yksi subwoofer, voit sijoittaa sen joko vasemmalle tai oikealle puolelle.
- Kun Zone2-lähtö on käytössä, etutehostekaiuttimet Main zonessa eivät lähetä ääntä.

Yhteenliittyvät linkit

- ”Kaiutinvaatimukset” (s. 62)
- ”Kaiutinjärjestelmän asetus” (s. 186)
- ”Toisto useissa huoneissa (multizone-toiminto)” (s. 146)

BI-AMP

Voit yhdistää Bi-amp-kytkentään sopivat etukaiuttimet.

Bi-amp-toiminnon käyttöön ottamiseksi tee seuraavat välttämättömät kaiutinasetukset.

[Hakutunniste]#Q01 Kaiutinjärjestelmät

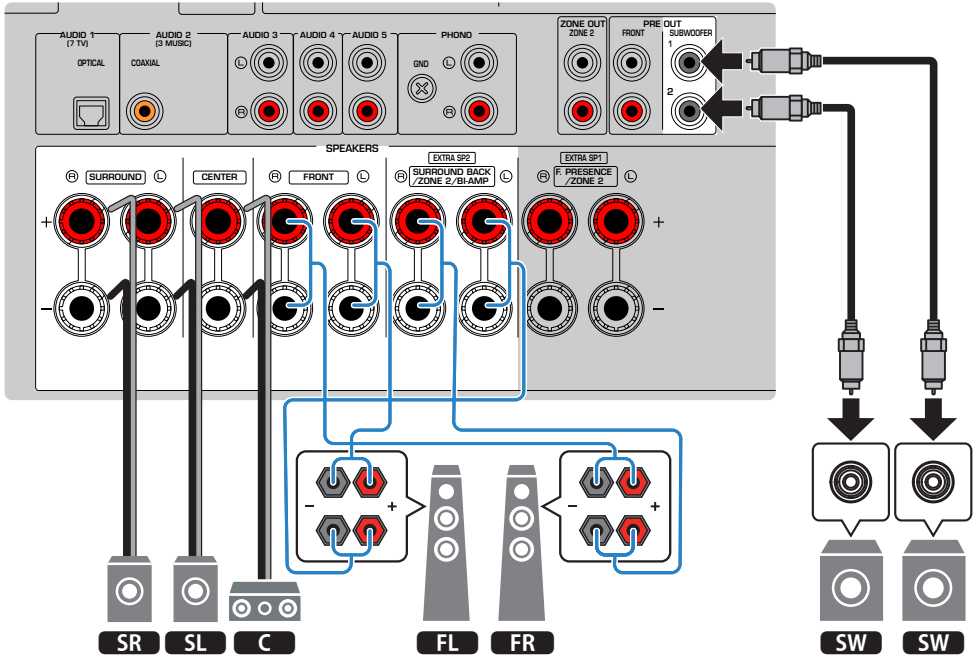
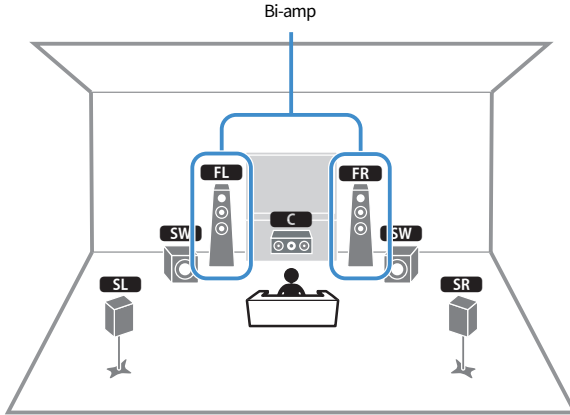

HUOMAUTUS

- Ennen kuin teet BiAmp-kytkennän, irrota mahdolliset levyt tai kaapelit, jotka yhdistävät bassoelementin diskanttielementtiin. Ellet tee BiAmp-kytkentää, varmista ennen kaiutinkaapelien kytkemistä, että elementtien välinen levy tai kaapeli on paikallaan. Lisätietoja on kaiuttimien käyttöohjeessa.

HUOM!

- Seuraavia kaiuttimia ei voida yhdistää samanaikaisesti.
 - Surround-takakaiuttimet
 - Bi-amp-kaiuttimet
- Bi-amp-liitännät voivat käyttää enintään 5.1-kanavajärjestelmää.
- Voit myös kytkeä tähän laitteeseen yhteensä kaksi subwooferia (joissa on sisäänrakennettu vahvistin). Jos kytket tähän laitteeseen kaksi subwooferia, ne toistavat samaa ääntä.
- Jos käytössä on vain yksi subwoofer, voit sijoittaa sen joko vasemmalle tai oikealle puolelle.

Yhteenliittyvät linkit

- ”Kaiutinjärjestelmän asetus” (s. 186)
- ”Kaiutinvaatimukset” (s. 62)

Kaiuttimien kytkeminen

Kaiutinvaatimukset

Laitteessa on 7 sisäistä vahvistinta. Kuunteluympäristön ja haluamasi äänen mukaan voit liittää laitteeseen 2–9 kaiutinta ja jopa 2 subwooferia (joissa on sisäänrakennettu vahvistin).

Tähän laitteeseen yhdistettävien kaiuttimien ja subwooferien täytyä vastata seuraavia vaatimuksia:

- Käytä seuraavia kaiuttimia.
 - etukaiuttimet: impedanssi on vähintään 4 ohmia
 - muut kaiuttimet: impedanssi on vähintään 6 ohmia
- Kytke subwoofer, jossa on sisäinen vahvistin (aktiivisubwoofer).

[Hakutunniste]#Q01 Kaiutinjärjestelmät

HUOM!

- Valmista kaiuttimien lukumäärä, joka vastaa kaiutinjärjestelmäsi.
- Kytke sekä vasen että oikea etukaiutin.
- Kun käytät surround-takakaiuttimia, varmista, että yhdistät vasemman ja oikean surround-takakaiuttimen käyttö keskeytettiin.
- Perusasetuksen käytön aikana laite pystyy käyttämään 8-ohmisiä kaiuttimia. Kun yhdistät 6-ohmisiä kaiuttimia, aseta laitteen kaiuttimen impedanssi arvoon "6Ω MIN".
- Kun yhdistät etukaiuttimiin, joiden impedanssi on 4 ohmia, aseta laitteen kaiuttimen impedanssi arvoon "6Ω MIN".

Yhteenliittyvät linkit

- "Kaiutinimpedanssi" (s. 197)
- "Johtovaatimukset" (s. 63)

Johtovaatimukset

Käytä seuraavan tyyppisiä myynnissä olevia kaapeleita yhdistämään kaiuttimet laitteeseen:

- Kaiutinkaapelit (kaiuttimien yhdistämistä varten)



- Audiokaapeli (subwooferin kytkentään)



Yhteenliittävät linkit

"Kaiuttimien yhdistäminen" (s. 64)

Kaiuttimien yhdistäminen

Kaiuttimen yhdistäminen

Yhdistä kaiutinkaapeli laitteen miinusliittimen (-) ja kaiuttimen miinusliittimen (-) välille ja laitteen plusliittimen (+) ja kaiuttimen plusliittimen (+) välille.

Irrota laitteen virtajohto seinäpistorasiasta, ennen kuin yhdistät kaiuttimen.

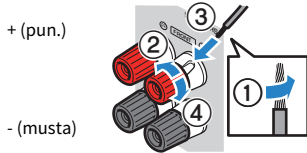

HUOMAUTUS

- Älä valmistele kaiutinkaapeleita tämän laitteen lähellä, koska niistä irtoavat osat voivat laitteen sisään pudotessaan aiheuttaa oikosulun tai toimintahäiriön tähän laitteeseen.
- Kaiutinkaapelien virheellinen kytkentä voi aiheuttaa oikosulun ja myös vahingoittaa laitetta tai kaiuttimia.
 - Älä anna kaiutinkaapeleiden paljaiden päiden koskettaa toisiaan.

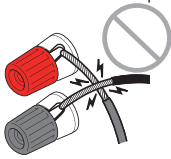

- Älä anna kaiutinkaapelien paljaiden päiden koskettaa laitteen metalliosia (takalevyä ja ruuveja).

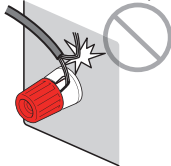

- 1 Poista noin 10 mm eristettä jokaisen kaiutinkaapelin päästä ja kierrä paljaat johtimien päät tiukasti yhteen.**

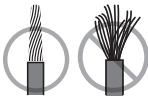

- 2 Kierrä kaiutinliitin auki.**

- 3 Työnnä kaapelien paljaat johtimet liittimen sivussa olevaan aukkoon.**

- 4 Kierrä liitin kiinni.**

Yhdistäminen on valmis.

HUOM!

- Jos laitteen etunäytössä näkyy ”Check SP Wires”, kun laite on kytkettynä toimintatilaan, sammuta laite ja tarkasta kaiutinkaapelit oikosulun varalta.
- (Vain U.S.A.:n, Kanadan, Kiinan, Taiwanin, Brasilian, Keski- ja Etelä-Amerikan ja yleiset mallit)
Kun käytät banaaniiliitintä, kiristä kaiuttimen liitin ja työnnä banaaniiliitin liittimen päähän.

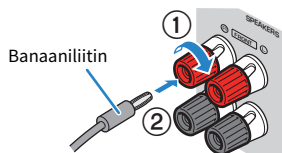

Yhteenliittyvät linkit

”Subwooferin yhdistäminen” (s. 66)

Subwooferin yhdistäminen

Kytke subwoofer audiokaapelilla.

Irrota laitteen virtajohdot ja subwoofer seinän virtapistokkeista ennen subwooferin yhdistämistä.

Audiokaapeli

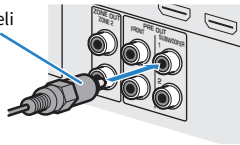

Yhteenliittävät linkit

"HDMI-liitäntä televisioon" (s. 67)

Televisio

HDMI-liitäntä televisioon

Kytke TV tähän laitteeseen HDMI-kaapelilla. Kun TV:n audiota toistetaan tällä laitteella, käytä eARC/ARC-toimintoa tai käytä optista digitaalikaapelia syöttämään TV:n audiota laitteeseen.

[Hakutunniste]#Q02 Yhdistä TV

HUOM!

- Käytä 19-napaista HDMI-kaapelia, jossa on HDMI-logo. Suosittelemme käyttämään mahdollisimman lyhyttä kaapelia signaalin laatuhäviön estämiseksi.
- Käyttämällä Ultra High Speed HDMI-kaapelia tai Ultra High Speed HDMI-kaapelia, jossa on Ethernet, nauti 8K-videoista.
- Käytä Premium High Speed HDMI-kaapelia tai Premium High Speed Cable Ethernet-yhteyden kanssa, jos haluat katsella 3D- tai 4K Ultra HD-videota.
- Kun käytät eARC/ARC-toimintaa, yhdistä TV HDMI-kaapelilla, joka tukee eARC/ARC:ta (kuten High Speed HDMI Cable Ethernet-yhteyden kanssa).
- Saatat ehkä tarvita tehdä asetuksen TV:ssä. Katso lisätietoja TV:n käyttöohjeesta.

■ eARC/ARC-toiminnon käyttö

Jos TV:si tukee eARC/ARC-toimintaa, TV:n audiota toistetaan laitteessa vain yhdellä HDMI-kaapelilla. Kun käytät ARC-toimintaa, aseta HDMI Control-toiminto tilaan ”Päälle”.

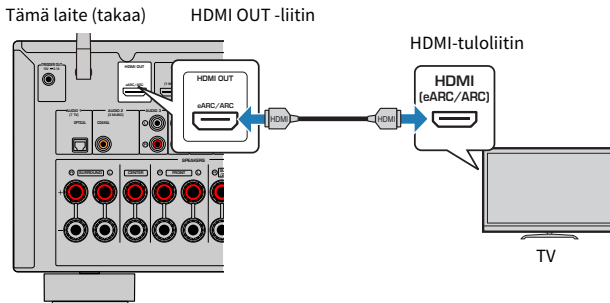

HUOM!

- ”ARC” on lyhenne ilmaisulle Audio Return Channel. ”ARC” sallii sen, että TV:n audiota toistetaan AV-tuotteilla (kuten AV-vastaanotin, sound bar) yhdistämällä HDMI-tuloliitin, joka tukee TV:si ARC:tä, HDMI OUT-liittimeen, joka tukee AV-tuotteittesi ARC:tä vain HDMI-kaapelilla, ilman optista digitaalikaapelia.
- ”eARC” on lyhenne ilmaisulle enhanced (vahvistettu) Audio Return Channel. ”eARC”, ARC:n vahvistettu toiminto tukee pakkaamattomia 5.1-kanava- ja 7.1-kanava-audioformaatteja ja objektipohjaista surround-ääntä (kuten Dolby Atmos ja DTS:X) yhteensopivan TV:n kautta HDMI-kaapelilla.

Yhteenliittyvät linkit

- ”TV-audion toisto eARC/ARC-toiminnolla” (s. 120)
- ”HDMI-kytkentä videolaitteeseen kuten BD/DVD-soitin” (s. 69)

■ Optisen digitaalikaapelin yhdistäminen

Jos TV:si ei tue eARC/ARC:ta, yhdistä TV laitteeseen optisella digitaalikaapelilla.

Tämä laite
(takaa)

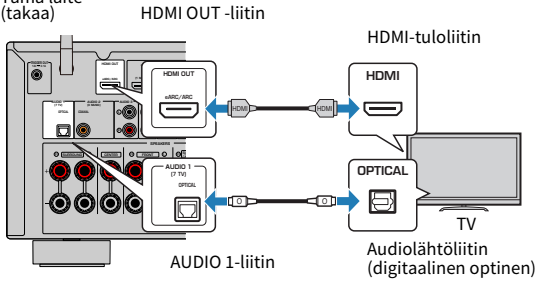

HUOM!

TV:n audiolähtöliittimiä vastaavasti voit yhdistää TV:n päälaitteeseen muulla audiokaapelilla (koaksiaalinen digitaalinen tai stereoliitinkaapeli) kuin optisella digitaalikaapelilla. Tässä tapauksessa aseta "TV Audio Input" "Setup"-valikossa.

Yhteenliittyvät linkit

- "TV:n äänen toisto optisella digitaalikaapelilla" (s. 121)
- "HDMI-kytkentä videolaitteeseen kuten BD/DVD-soitin" (s. 69)
- "TV:n äänisignaalle käytettävän audiotuloliittimen asetus" (s. 247)

Toistolaitteiden kytkeminen

HDMI-kytkentä videolaitteeseen kuten BD/DVD-soitin

Kytke tämä laite ja videolaite toisiinsa HDMI-kaapelilla.

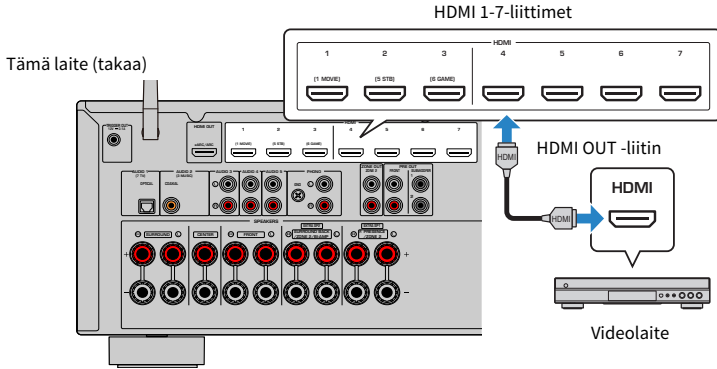

HUOM!

- Yhdistä 8K-yhteensopivat laitteet laitteen HDMI 1-3-liittimiin.
- Aseta "HDMI Video Format" kohdassa "HDMI" "Setup"-valikossa kohtaan "8K Mode", ja voit nauttia 8K-videosisällöstä.

Yhteenliittävät linkit

- "AUDIO-kytkentä audiolaitteeseen kuten CD-soitin" (s. 70)
- "HDMI 4K/8K-signaaliformaatin asetus" (s. 206)

Muu kuin HDMI-kytkentä toistolaitteeseen

AUDIO-kytkentä audiolaitteeseen kuten CD-soitin

Yhdistä audiolaitteet kuten DC-soittimet tähän laitteeseen.

Valitse yksi seuraavista kytkentätavoista audiolaitteessa käytettävissä olevan audiolähtöliitännän perusteella.

Audiolaitteen audiolähtöliittimet	Tämän laitteen audiotuloliittimet
Digitaalinen koaksiaali	AUDIO 2 (COAXIAL)
Digitaalinen optinen	AUDIO 1 (OPTICAL)
Analoginen stereo (RCA)	AUDIO 3-5 (AUDIO [RCA])
Kytchentälevy (PHONO)	PHONO

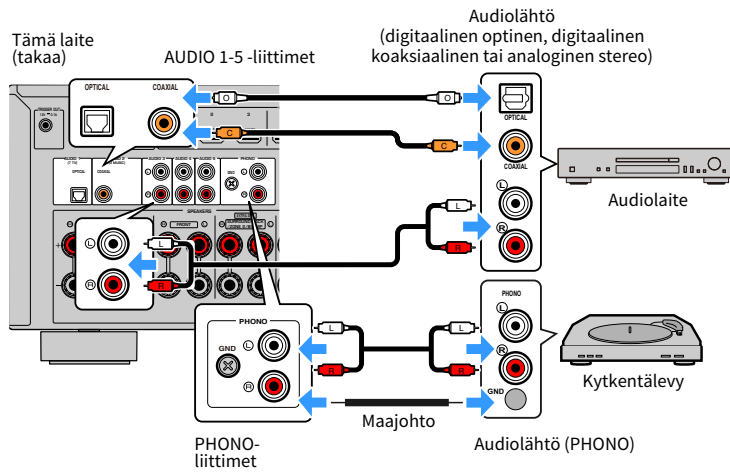

HUOM!

- Tämän laitteen PHONO-liitin on yhteensopiva MM-äänirasian (cartridge) kanssa. Yhdistääksesi kytchentälevyn alhaisen lähdon MC-äänirasiaan käytä vahvistavaa lähetintä.
- Kytchentälevyn yhdistäminen tämän laitteen GND -liittimeen saattaa vähentää signaalin kohinaa. (Tämä GND-liitäntä ei ole turvamaadoitettu.)

Yhteenliittyvät linkit

- "Takalevyn osien nimet ja toiminnot" (s. 29)
- "FM-antennin kytkeminen" (s. 71)
- "DAB/FM-antennin yhdistäminen" (s. 74)

Radioantennien kytkentä

FM-antennin kytkeminen

Malli:

U.S.A., Kanada, Aasia, Korea, Kiina, Taiwan, Brasilia, Yleinen, ja Keski- ja Etelä-Amerikka

Kytke mukana toimitettu FM-antenni tähän laitteeseen.
Kiinnitä FM-antennin pää seinään.

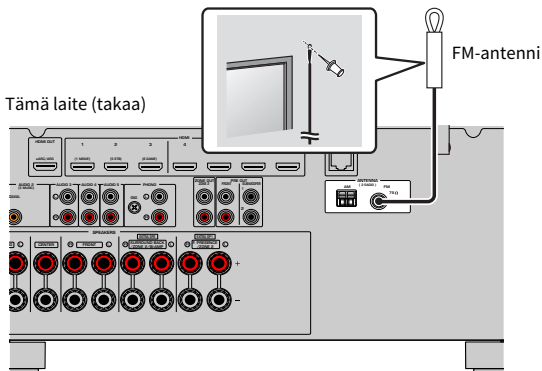

Yhteenliittävät linkit

"AM-antenni kytkeminen" (s. 72)

AM-antenni kytkeminen

Malli:

U.S.A., Kanada, Aasia, Korea, Kiina, Taiwan, Brasilia, Yleinen, ja Keski- ja Etelä-Amerikka

Kytke mukana toimitettu AM-antenni tähän laitteeseen.

Aseta AM-antenni tasaiselle pinnalle.

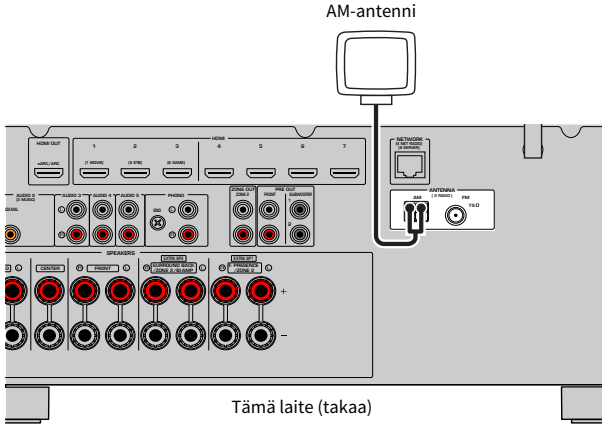

AM-antennin kokoaminen ja kytkeminen

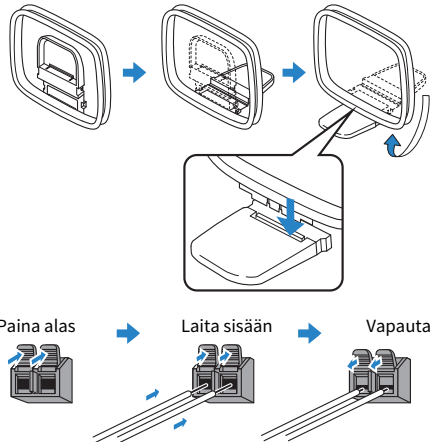

HUOM!

- Suorista vain tarvittava määrä AM-antennikaapelia.
- AM-antennin johtimissa ei ole napaisuutta.

KÄYTTÖÖNOTTO > Radioantennien kytkentä

Yhteenliittyvät linkit

"Laitteen verkkoliitäntä" (s. 75)

DAB/FM-antennin yhdistäminen

Malli:

Yhdistynyt kuningaskunta, Eurooppa, Venäjä ja Australia

Yhdistä mukana toimitettu DAB/FM-antenni tähän laitteeseen.

Kiinnitä antennin päät seinään.

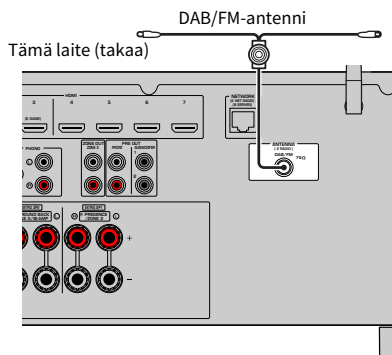

HUOM!

- Antenni pitää suoristaa vaakatasoon.
- Jos radiolähetyksen kuuluvuus on heikko, muuta DAB/FM-antennien korkeutta, suuntausta tai sijaintia.

Yhteenliittävät linkit

"Laitteen verkkoliitäntä" (s. 75)

Verkkokytkenän valmistelu

Laitteen verkkoliitäntä

Laite tukee langallisia ja langattomia liitäntöjä.

Valitse yhteyden muodostustapa käytettävissä olevan verkkoympäristön perusteella.

Voit kuunnella tämän laitteen kautta Internet-radiota sekä mediapalvelimelle, kuten tietokoneelle tai NAS (Network Attached Storage) -palvelimelle, tallennettua musiikkia.

HUOMAUTUS

- Älä yhdistä tätä tuotetta julkiseen Wi-Fi- ja/tai internet-verkkoon suoraan. Yhdistä tämä tuote internetiin vain reitittimen kautta, jossa on vahva salasanasuojaus. Kysy reitittimen valmistajalta tietoja parhaista turvatoimista.

Yhteenliittyvät linkit

- ”Verkkokaapelin kytkentä (langallinen liitäntä)” (s. 76)
- ”Langattomien antennien valmistelu (langaton liitäntä)” (s. 77)

Verkkokaapelin kytkentä (langallinen liitäntä)

Kytke tämä laite reitittimeen erikseen myytävällä STP-verkkokaapelilla (CAT-5 tai tunnusluvultaan suurempi suora kaapeli).

Kun käytät reititintä, joka tukee DHCP-toimintoa, sinun ei tarvitse tehdä mitään verkkoasetuksia tälle laitteelle.

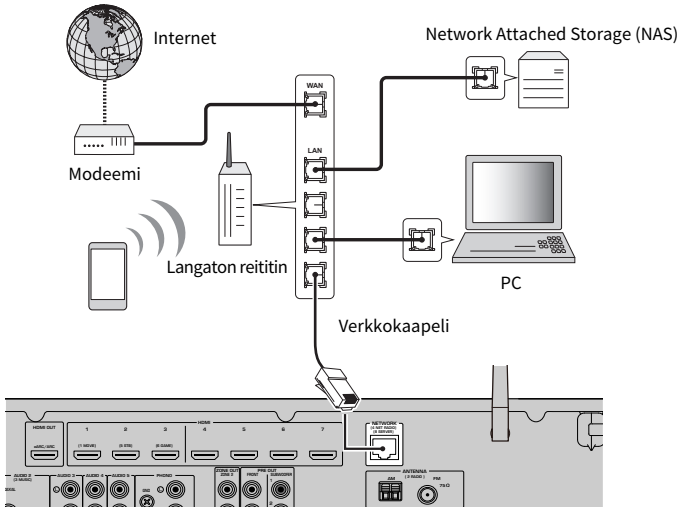

Tämä laite (takaa)

HUOM!

Sinun täytyy muuttaa verkkoasetuksia, jos reititin ei tue DHCP-toimintoa tai haluat tehdä verkkoasetukset itse manuaalisesti.

Yhteenliittyvät linkit

- "Verkko-ominaisuuksien asetus manuaalisesti" (s. 270)
- "Tämän laitteen verkkotietojen tarkastus" (s. 267)
- "Ulkoisen tehovahvistimen yhdistäminen" (s. 78)

Langattomien antennien valmistelu (langaton liitäntä)

Aseta langattomat antennit pystysuoraan, jotta voit yhdistää langattomaan verkkoon tai Bluetooth-laitteeseen langattomasti.

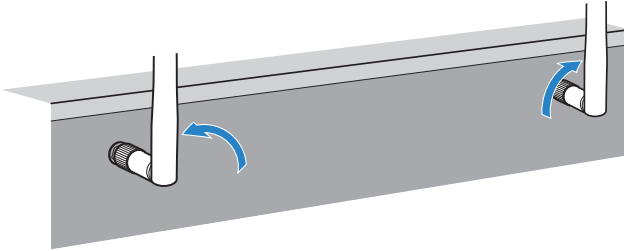

HUOMAUTUS

- Älä käsittele langattoman verkon antennia liian rajusti. Antenni voi vaurioitua.

Yhteenliittävät linkit

- ”Tämän laitteen lisääminen MusicCast-verkkoon” (s. 85)
- ”Verkkoyhteyden muodostustavan valinta” (s. 356)
- ”Ulkoisen tehovahvistimen yhdistäminen” (s. 78)

Muiden laitteiden kytkeminen

Ulkoisen tehovahvistimen yhdistäminen

Kun yhdistät ulkoisen tehovahvistimen (pre-main amplifier) vahvistaaksesi kaiuttimen lähtöä, yhdistä tehovahvistimen tuloliittimet tämän laitteen PRE OUT -liittimiin.

Samat kanavasignaalit syötetään PRE OUT-liittimistä kuten niiden vastaavista SPEAKERS-liittimistä.

HUOMAUTUS

Estääksesi voimakkaan kohinan tai epätavalliset äänet varmista seuraavat seikat ennen liittäntöjen tekemistä.

- Irrota laitteen virtajohto ja sammuta ulkoinen tehovahvistin ennen niiden yhdistämistä.
- Kun käytät PRE OUT-liittimiä, älä kytke kaiuttimia vastaaviin SPEAKERS-liittimiin.
- Kun käytetään esi-päävahvistinta, jossa ei ole äänenvoimakkuuden ohjauksen ohitusta, nosta esi-päävahvistimen äänenvoimakkuutta tarpeeksi ja vakioi se. Tässä tapauksessa älä yhdistä muita laitteita (lukuunottamatta tätä laitetta) esi-päävahvistimeen.

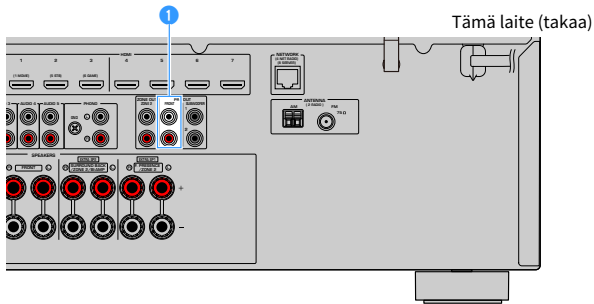

1 FRONT -liittimet

Lähetää etuvasen- ja oikeakanavaääniä.

Yhteensopivat linkit

"Trigger-toiminnon kanssa yhteensopivan laitteen kytkentä" (s. 79)

Trigger-toiminnon kanssa yhteensopivan laitteen kytkentä

Trigger-toiminto voi ohjata ulkoista laitetta samanaikaisesti, kun tätä laitetta käytetään (kuten virran päälle/pois kytkeminen ja tulon valinta). Jos sinulla on Yamahan subwoofer, joka tukee järjestelmän kytkentää tai laitetta, jossa on trigger-tuloliitin, voit käyttää trigger-toimintoa yhdistämällä ulkoinen laite TRIGGER OUT-liittimeen monoäänisellä miniliitinkaapelilla.

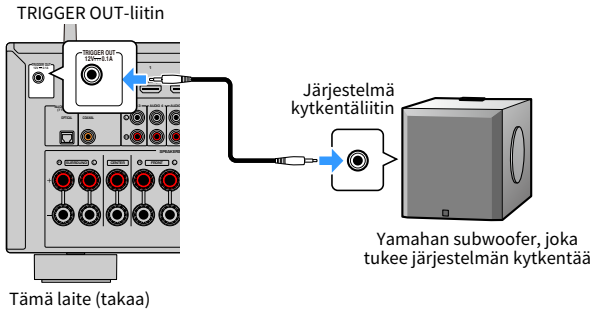

Yhteenliittävät linkit

- "Virtajohdon liittäminen" (s. 80)
- "Zonen(tila), jonka kanssa TRIGGER OUT-liitintoiminnot on synkronisoitu, määrittäminen" (s. 252)

Laitteen virran kytkeminen

Virtajohdon liittäminen

Kun olet tehnyt kaikki edellä luetellut vaiheet, kytke virtajohto laitteeseen ja pistorasiaan.

Tämä laite (takaa)

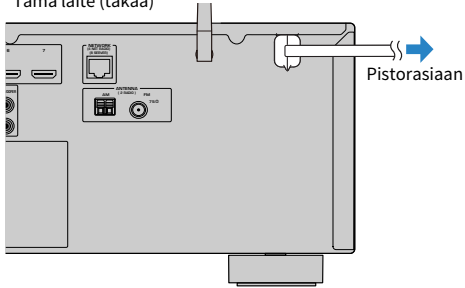

Yhteenliittävät linkit

"Virran päälle/valmiustilaan kytkeminen (Main zone)" (s. 81)

Virran päälle/valmiustilaan kytkeminen (Main zone)

Vaihda Main zonen virta päällä-tilan ja valmiustilan välillä.

HUOM!

Pääzone on huone, johon laite on asennettu.

1 Aseta zone-kytkin tilaan ”MAIN”.

2 Paina .

Joka kerran kun painat painiketta, voit vaihtaa Main zonen virran päällä-tilan ja valmiustilan välillä.

HUOM!

Kun kytket laitteen toimintatilaan ensimmäisen kerran, TV:seen tulee näkyviin verkon asetuksia koskeva viesti. Jos käytät iPhonea, voit asettaa langattoman yhteyden seuraamalla näytössä näkyviä ohjeita. Tässä kohdassa painamalla RETURN kauko-ohjaimesta etene seuraavaan toimenpiteeseen.

Yhteenliittyvät linkit

- ”Kaukosäätimen osien nimet ja toiminnot” (s. 31)
- ”Valikkokielen valinta” (s. 82)

Valikkokielen valinta

Valikkokielen valinta

Aseta haluamasi valikkokieli kytkemällä TV:n tulo näyttämään videokuvaa laitteesta ja painamalla SETUP. Ja sen jälkeen valitse ”Language” ”SETUP”-valikosta.

Yhteenliittyvät linkit

- ”Valikkokielen asetus” (s. 280)
- ”Setup-valikon perustoiminta” (s. 175)
- ”Mikä MusicCast on” (s. 83)

MusicCast-asetus

Mikä MusicCast on

MusicCast on Yamahan langaton musiikkiratkaisu. Sen ansiosta voit jakaa musiikkia kaikkien huoneittesi välillä erilaisilla laitteilla. Voit kuunnella älypuhelimien, tietokoneen, NAS-palvelimen, internet-radioaseman ja suoratoistopalvelun musiikkia missä tahansa kodin huoneessa yhdellä helppokäyttöisellä sille omistetulla sovelluksella ”MusicCast Controller”.

Lisätietoja MusicCast-yhteensopivista tuotteista saat verkkosivustoltamme.

Yhteenliittyvät linkit

”MusicCast Controller-käyttö” (s. 84)

MusicCast Controller-käyttö

MusicCast-yhteensopivan laitteen verkkotoimintojen käyttöä varten tarvitset ”MusicCast Controller” -sovelluksen. Sovellus on ilmainen, ja sen nimi on ”MusicCast Controller”. Hae se App Store-sovelluskaupasta tai Google Play -sovelluskaupasta ja asenna se laitteeseesi.

Yhteenliittävät linkit

”Tämän laitteen lisääminen MusicCast-verkkoon” (s. 85)

Tämän laitteen lisääminen MusicCast-verkkoon

Lisää tämä laite MusicCast-verkkoon tekemällä seuraava toimenpide. Samalla voit määrittää tämän laitteen langattoman verkon asetukset.

- 1 Käynnistä mobiililaitteesta ”MusicCast Controller”-sovellus ja valitse ”Setup”.**
- 2 Käytä ”MusicCast Controller”-sovellusta seuraamalla ruudulla näkyviä ohjeita.**

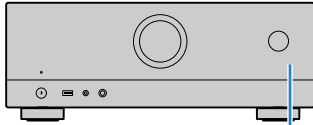

MENU (CONNECT)

HUOM!

- Jos teet laitteen langattomat verkkoasetukset tällä menetelmällä, tarvitaan SSID ja salasana langattomalle LAN-reitittimelle (liitäntäpiste).
- Jos lisäät toisen tai MusicCast-yhteensopivan laitteen jälkikäteen, valitse ”Settings” ja sen jälkeen ”Add New Device” ”MusicCast Controller”-sovelluksessa.
- Kun lisäät laitteen MusicCast-verkkoon, etunäytön langaton LAN-merkkivalo palaa joskus, vaikka käytettäisiin langallista yhteyttä.

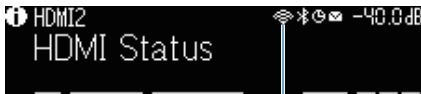

Merkkivalo

Yhteenliittyvät linkit

- ”Tahdistetun virrankytkenän asetus tästä laitteesta MusicCast-yhteensopiviin laitteisiin” (s. 274)
- ”Langattomien kaiuttimien asetus” (s. 86)
- ”Kaiutinkokoonpanojen kulku” (s. 88)

MusicCast-surround-toiminnon käyttö

Langattomien kaiuttimien asetus

Käyttämällä laitteita, jotka tukevat MusicCast Surround-toimintoa, voit nauttia 5.1.2-kanava- tai 5.1-kanavajärjestelmästä langattomilla surround-kaiuttimilla ja subwooferilla.

HUOM!

Katso MusicCast Surround-toimintoa tukevien laitteiden käyttöohjeista lisätietoja asetuksista ja käyttötavoista.

■ MusicCast Surroundia tukevat laitteet

Wireless Streaming Speaker



MusicCast 50



MusicCast 20

keskiviikko maanantai 1. maaliskuu 2021

Network Subwoofer



MusicCast SUB 100

■ Näyttekaiuttimen sijoitus

Seuraavassa 5.1.2-kanavajärjestelmä käyttää kahta MusicCast 20-kaiutinta surround-kaiuttimina ja yhtä MusicCast SUB 100:ta subwooferina.

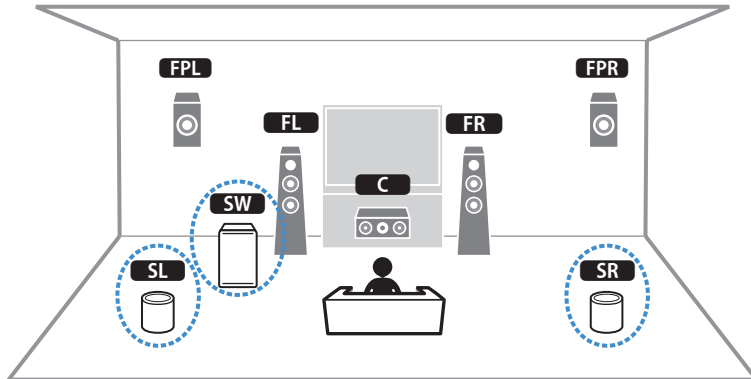

HUOM!

- 5.1.2.-Kanava- tai 5.1.-kanavajärjestelmässä surround-kaiuttimet ja subwoofer voivat olla langattomia. Muissa järjestelmissä vain subwoofer voi olla langaton.
- Langattomilla surround-kaiuttimilla
 - Ääntä ei lähetetä tämän laitteen kaiutinliittimistä (SURROUND).
 - Surround-takakaiuttimia ei voida käyttää.
- Langattomalla subwooferilla
 - Yksi subwoofer voi olla langaton.
 - Ääntä ei lähetetä laitteen pre-out-liittimistä (SUBWOOFER 1 ja 2). Sen vuoksi toista subwooferia ei voida käyttää yhdistämällä se audio-kaapelilla.
- Seuraavaa audiota ei voida lähettää langattomista surround-kaiuttimista ja subwooferista.
 - DSD audio
 - DVD-Audio ja Super Audio CD (SACD) HDMI-tulosta

1 Laite ja MusicCast Surroundia tukevat laitteet täytyy rekisteröidä samassa paikassa MusicCast Controller-sovelluksessa.

2 Seuraa sovelluksen näytöllä näkyviä ohjeita suorittaaksesi MusicCast Surround-toiminnon asetuksen loppuun.

Katso seuraavasta yksityiskohtaisia asetusohjeita.

<https://download.yamaha.com/files/tcm:39-1212383>

Yhteenliittyvät linkit

"Kaiutinkokoonpanojen kulku" (s. 88)

Kaiutinasetusten määrittäminen

Kaiutinkokoonpanojen kulku

Ennen laitteen käyttöä säädä kaiuttimien asetukset kuten äänenvoimakkuuden tasapaino ja akustiset ominaisuudet. Mukana toimitetulla YPAO-mikrofonilla laite tunnistaa kaiutinliitännät ja mittaa etäisyydet niistä kuuntelupaikkaan (paikkoihin), jotka ovat mittauspaikkoja. Ja sen jälkeen laite automaattisesti optimoi kaiutinasetukset kuten äänenvoimakkuuden tasapainon ja akustiset ominaisuudet. (YPAO: Yamaha Parametric room Acoustic Optimizer)

HUOM!

- Mittauksen aikana laitteisto toistaa voimakkaita testiäänä. Et voi säätää äänenvoimakkuutta.
- Mittausprosessin aikana pysy huoneen takanurkassa ja kiinnitä huomiota seuraavaan, jotta mittaus olisi tarkka.
 - Pidä huone niin hiljaisena kuin mahdollista.
 - Älä estä äänen kulkua kaiuttimien ja YPAO-mikrofonin välillä.
- Älä kytke kuulokkeita laitteeseen.

1 Valitse laitteen kaiuttimien impedanssiasetukset, jos tarpeellista.

2 Määritä oikeat kaiutinasetukset.

3 Aseta subwooferin äänenvoimakkuus puolivälillä. Jos subwooferissa on jakotaajuuden säädin, säädä se maksimiin.

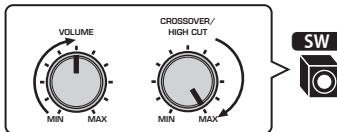

4 Aseta YPAO-mikrofoni korvien korkeudelle kuuntelupaikalle.

Suosittellemme kolmijalan käyttöä mikrofonin jalustaksi ja kuuntelupaikan säätämistä (korviesi korkeudelle). Kiinnitä mikrofoni jalustaan jalustan omilla kiinnitysriveillä.

5 Yhdistä YPAO-mikrofoni YPAO-liittimeen.

Tämä laite (edestä)

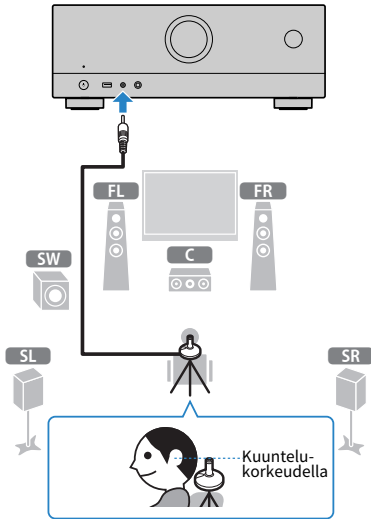

Seuraava tietue tulee television kuvaruutuun.

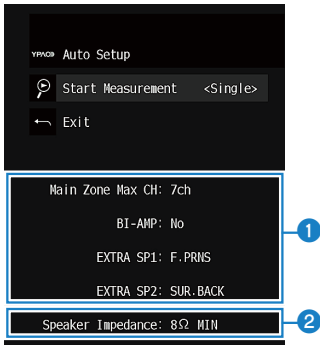

- 1 "Power Amp Assign"-asetus "Setup"-valikossa
- 2 "Speaker Impedance"-asetus "Setup"-valikossa

6 Aloita mittaus näytössä näkyvien ohjeiden mukaisesti.

Jos haluat ottaa käyttöön kohteen kohdassa ”Mittausvaihtoehto”, valitse kohde.

Seuraava tietue tulee television kuvaruutuun mittauksen jälkeen.

Mittaustulosten vahvistamisen jälkeen paina ENTER.

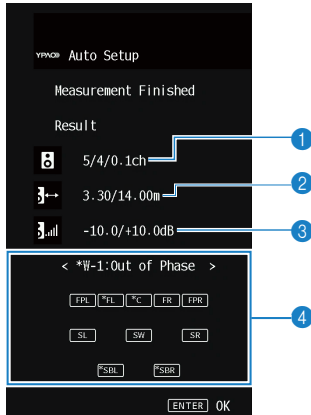

- 1 **Kaiuttimien lukumäärä (etuk. / takak. / subwoofer)**
- 2 **Kaiuttimien etäisyys (lähinnä / kauimpana)**
- 3 **Kaiuttimien lähtötason säätö**
- 4 **Varoitusviesti (jos aiheellinen)**

KaiutINVALO, jossa on ”**”, näyttää varoitusviestin kohdekaiuttimen.

7 Valitsemalla ”Save” sovelletaan mittauksia kaiutinasetuksiin.

8 Irrota YPAO-mikrofoni tästä laitteesta.

Kaiutinasetusten optimointi on nyt valmis.

HUOMAUTUS

- YPAO-mikrofoni on hyvin herkkä lämmölle. Älä laita sitä paikkaan, jossa se voi altistua suoralle auringonvalolle tai korkeille lämpötiloille (esim. AV-laitteen päälle).

HUOM!

- ”YPAO Volume” ”Option”-valikossa on automaattisesti käytössä YPAO-mittauksen jälkeen. Sen jälkeen korkea- ja matalataajuiset tasot säädetään automaattisesti äänivoimakkuuden mukaisesti niin, että voit nauttia luonnollisista äänistä jopa alhaisella äänivoimakkuudella.
- Virheviesti saattaa tulla näkyviin mittauksen aikana.
- Toiminnan peruuttamiseksi irrota YPAO-mikrofoni ennen mittauksen aloittamista.
- YPAO-monimittausvaihtoehtoa ei voida ottaa käyttöön langattomien kaiuttimien kanssa.

Yhteenliittyvät linkit

- ”Kaiutinin impedanssi” (s. 197)
- ”Kaiuttimien konfiguraation määrittäminen” (s. 92)
- ”Virheilmoitukset YPAO:sta” (s. 98)
- ”Varoitusilmoitukset YPAO:sta” (s. 99)
- ”Kaiutinasetusten määrittäminen automaattisesti YPAO-mittaustulosten perusteella” (s. 94)
- ”Korkea- ja matalataajuuksien tasojen säätäminen automaattisesti äänen voimakkuuden mukaan” (s. 158)

Kaiuttimien konfiguraation määrittäminen

Jos käytät jotakin seuraavista kaiutinkokoonpanoista, määritä vastaavat kaiutinasetukset manuaalisesti.

- **Kun käytät surround-takakaiuttimia**
- **Kun käytät bi-amp-liitäntöjä tai zone-liitäntöjä**
- **Kun käytetään surround-kaiuttimia, jotka on sijoitettu huonetilan etuosaan (Virtual CINEMA FRONT)**
- **Kun käytät etutehostekaiuttimia Dolby Atmos- tai DTS:X-sisällön toistoon**

Yhteenliittyvät linkit

- "Kaiutinjärjestelmän asetus" (s. 186)
- "Virtual CINEMA FRONT-toiminnon käyttöasetus" (s. 193)
- "Etutehostekaiuttimien kokoonpano" (s. 362)

Valinnainen YPAO-mittaus

YPAO-mittaus useissa kuuntelupaikoissa (monimittaus)

Valitse ”Multi Measure”-vaihtoehto, jos sinulla on useita kuuntelupaikkoja tai jos haluat muiden nauttivan surround-äänestä. Voit tehdä mittauksia yhteensä 8 eri paikassa huoneen sisällä. Kaiutinasetukset optimoidaan sopimaan tilaan, jota nuo paikat määrittävät.

Yksittäinen mittaus

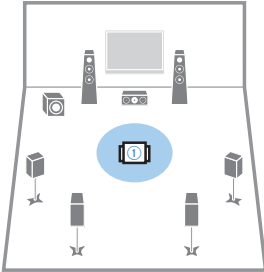

Monimittaus (5 kuuntelupaikkaa)

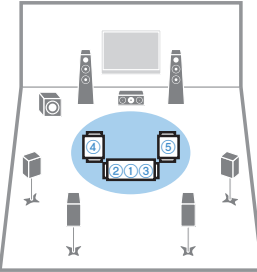

Monimittaus (1 kuuntelupaikka + etu/taka/vasen/oikea)

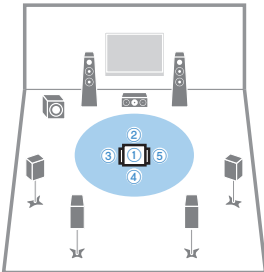

Monimittaus (2 kuuntelupaikkaa + etu/taka)

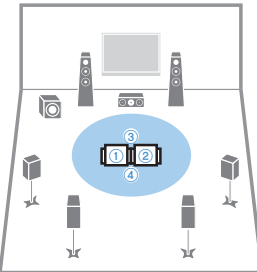

HUOM!

- Sijoita ensin YPAO-mikrofoni kuuntelupaikkaan, jossa istut kaikkein useimmin.
- YPAO-monimittausvaihtoehto ei voida ottaa käyttöön langattomien kaiuttimien kanssa.

Yhteenliittyvät linkit

”Kaiutinasetusten määrittäminen automaattisesti YPAO-monimittauksien perusteella” (s. 94)

Kaiutinasetusten määrittäminen automaattisesti YPAO-mittaustulosten perusteella

Kaiutinasetusten määrittäminen automaattisesti YPAO-monimittaustulosten perusteella

Suorita seuraava toimenpide tehdxkesi mittaus, kun ”Multi Measure”-vaihtoehto valitaan. Kestää noin 15 minuuttia mitata 8 kuuntelupaikkaa.

HUOM!

- Mittauksen aikana laitteisto toistaa voimakkaita testiäänä. Et voi säätää äänenvoimakkuutta.
- Mittausprosessin aikana pysy huoneen takanurkassa ja kiinnitä huomiota seuraavaan, jotta mittaus olisi tarkka.
 - Pidä huone niin hiljaisena kuin mahdollista.
 - Älä estä äänen kulkua kaiuttimien ja YPAO-mikrofonin välillä.
- Älä kytke kuulokkeita laitteeseen.
- YPAO-monimittausvaihtoehtoa ei voida ottaa käyttöön langattomilla kaiuttimilla.

1 Valitse laitteen kaiuttimen impedanssiasetukset, jos tarpeellista.

2 Määritä oikeat kaiutinasetukset.

3 Aseta subwooferin äänenvoimakkuus puoliväliin. Jos subwooferissa on jakotaajuuden säädin, säädä se maksimiin.

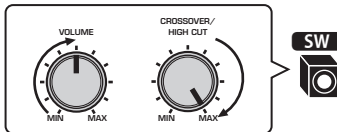

4 Aseta YPAO-mikrofoni korvien korkeudelle kuuntelupaikalle.

Suosittellemme kolmijalan käyttöä mikrofonin jalustaksi ja kuuntelupaikan säätämistä (korviesi korkeudelle). Kiinnitä mikrofoni jalustaan jalustan omilla kiinnitysruuveilla.

5 Yhdistä YPAO-mikrofoni YPAO-liittimeen.

Tämä laite (edestä)

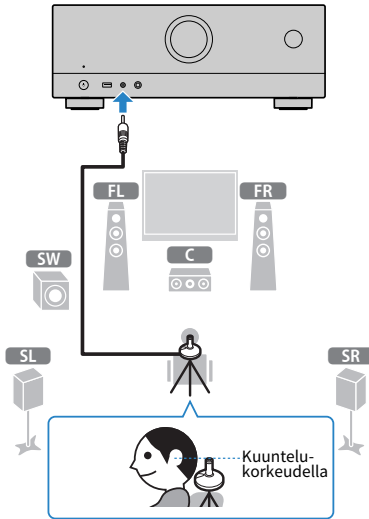

6 Valitse ”Multiple” mittausvaihtoehdoksi aloitusnäytössä.

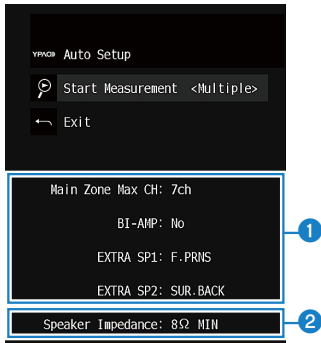

- 1 ”Power Amp Assign”-asetus ”Setup”-valikossa
- 2 ”Speaker Impedance”-asetus ”Setup”-valikossa

7 Aloita mittaus näytössä näkyvien ohjeiden mukaisesti.

Seuraava tietue tulee television kuvaruutuun ensimmäisen paikan mittauksen jälkeen.

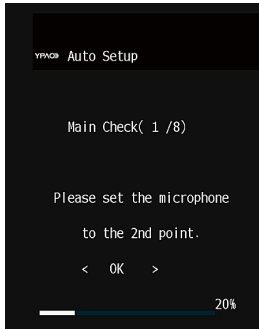

8 Siirrä YPAO-mikrofoni seuraavaan kuuntelupaikkaan ja valitse ”OK”.

Toista se, kunnes mittaukset on tehty kaikissa kuuntelupaikoissa (8 paikkaan saakka).

9 Kun mittaukset haluamissasi paikoissa on tehty, valitse ”Skip”.

Kun olet tehnyt mittaukset 8 kuuntelupaikassa, seuraava näyttö tulee näkyviin automaattisesti.

Mittaustulosten vahvistamisen jälkeen paina ENTER.

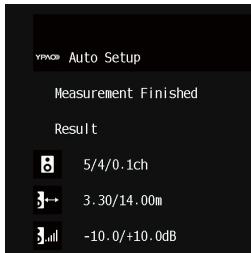

10 Valitsemalla ”Save” tallenna mittauksesi.

Säädetyt kaiutinasetukset valikoituvat käyttöön.

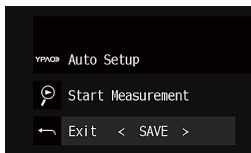

11 Irrota YPAO-mikrofoni tästä laitteesta.

Kaiutinasetusten optimointi on nyt valmis.

HUOMAUTUS

- YPAO-mikrofoni on hyvin herkkä lämmölle. Älä laita sitä paikkaan, jossa se voi altistua suoralle auringonvalolle tai korkeille lämpötiloille (esim. AV-laitteen päälle)

Virheilmoitukset YPAO:sta

Jos näkyviin tulee virheviesti, ratkaise ongelma seuraamalla näytössä näkyviä ohjeita ja käynnistä YPAO uudelleen.

[Hakutunniste]#Q03 YPAO-virhe

Virheviesti	Toimenpide
E-1:No Front SP	
E-2:No Sur. SP	
E-3:No F.PRNS SP	Lopeta YPAO-mittaus, sammuta laite, tarkasta kaiutinkytkenät.
E-4:No Sur. Back SP	
E-5:Noisy	Ole huoneessa hiljaa ja käynnistä YPAO uudestaan. Jos valitset "PROCEED", YPAO tekee mittauksen uudestaan eikä rekisteröi taustahälyä.
E-6:Check Sur.	Takakaiuttimet on kytkettävä, jos haluat käyttää takatehostekaiuttimia. Lopeta YPAO-mittaus, sammuta laite ja kytke kaiuttimet.
E-7:No MIC	Kytke YPAO-mikrofoni hyvin YPAO -liittimeen ja käynnistä YPAO uudestaan.
E-8:No Signal	Kytke YPAO-mikrofoni hyvin YPAO -liittimeen ja käynnistä YPAO uudestaan. Jos tämä ongelma ilmenee jatkuvasti, ota yhteyttä lähimpään Yamaha-huoltoliikkeeseen tai jälleenmyyjään.
E-9:User Cancel	Käynnistä YPAO uudestaan tai lopeta mittaus.
E-10:Internal Err.	Lopeta YPAO-mittaus ja kytke tämä laite hetkeksi pois toimintatilasta. Jos tämä ongelma ilmenee jatkuvasti, ota yhteyttä lähimpään Yamaha-huoltoliikkeeseen tai jälleenmyyjään.

HUOM!

- Poistu ongelmaa ratkaisevasta YPAO-mittauksesta painamalla ENTER ja valitse "EXIT".
- Vain virheviesteissä E-5 ja E-9 voit jatkaa YPAO-mittauksia. Paina ENTER ja valitse "PROCEED".
- Aloittaaksesi YPAO-mittauksen alusta paina ENTER ja valitse "RETRY".

Varoitusilmoitukset YPAO:sta

Jos näkyviin tulee varoitusviesti, ratkaise ongelma seuraamalla taulukkoa ja käynnistä YPAO uudelleen.

Voit yhä soveltaa mittaustuloksia. Kuitenkin suosittelemme, että ratkaiset ongelman ja käynnistät YPAO:n uudelleen, jotta käyttäisit laitetta sen optimaalisilla kaiutinasetuksilla.

[Hakutunniste]#Q03 YPAO-varoitus

Varoitusviesti	Toimenpide
	Tarkista vastaavan kaiuttimen kaapelikytkennät (+/-).
	Jos kaiutin on kytketty väärin: Yhdistä kaiuttimen kaapeli uudelleen.
W-1: Out of Phase	Jos kaiuttimet on kytketty oikein: Kaiutintyyppi tai kuunteluympäristö voi aiheuttaa sen, että tämä viesti tulee näkyviin, vaikka kaiuttimet on kytketty oikein. Siinä tapauksessa voit olla välittämättä viestistä. (Tämä viesti näkyy vahvistusehdotuksena eikä se vaikuta laitteen toistotoimintoon).
W-2: Over Distance	Sijoita vastaava kaiutin 24 m:n sisälle kuuntelupaikasta.
	Korjaa vastaavan kaiuttimen kaapelikytkentä tai sijainti.
W-3: Level Error	Suosittellemme, että käytät samanlaisia tai teknisiltä ominaisuuksiltaan mahdollisimman samankaltaisia kaiuttimia.
	Varmista ongelmallisen subwooferin sopiva äänenvoimakkuus.

HUOM!

- Mittaustulosnäytössä kaiutinvalo, jossa on ”**”, näyttää varoitusviestin kohdekaiuttimen.
- Jos tunnistetaan useita varoituksia, käyttämällä vasen/oikea-kohdistinpainikkeita tarkasta muut varoitusviestit.
- Korjaa kaiuttimen kaapelikytkentä tai sijainti laitteen sammuttamisen jälkeen.

ÄÄNESTÄ NAUTTIMINEN

Äänikenttätehosteista nauttiminen

Suosikkiäänitilan valinta

Laitteessa on monia ääniohjelmia ja surround-äänien dekodereita. Voit kuunnella toistolähteitä suosikkiäänitilassasi, kuten lisätyllä äänikenttätehosteella tai stereotoistona.

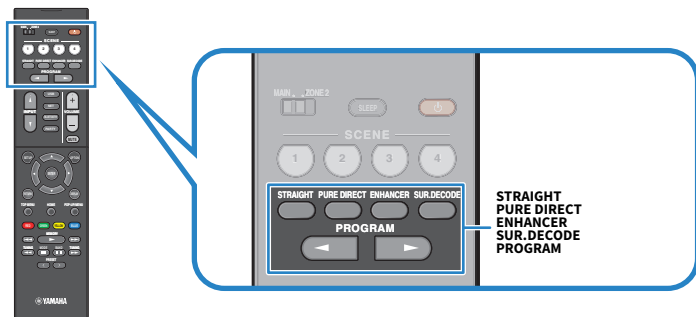

HUOM!

Jokaiselle tuloliittimelle voidaan määrittää jokin ääniohjelma.

Yhteenliittyvät linkit

- ”Sisällön tyypin mukaisesti optimoidut äänikenttätehosteet” (s. 102)
- ”Monikanavoisto ilman äänikenttätehosteita (surround-decoder)” (s. 108)

Kolmiulotteisten äänikenttien kuuntelu

Tässä laitteessa on useita erilaisia ääniohjelmia, jotka hyödyntävät Yamahan omaa DSP-teknologiaa (CINEMA DSP 3D). Niiden avulla voit helposti luoda huoneeseesi äänikentän, joka on kuin oikeassa elokuvateatterissa tai konserttisalissa, ja nauttia luonnollisista 3-ulotteisista äänikentistä.

HUOM!

- Voit säätää ääniohjelman tehostetasoa (vahvistaa tai vähentää äänikenttätehostetta) asetuskohdassa ”DSP Level” ”Setup”-valikossa.
- Jokaiselle tuloliittimelle voidaan määrittää jokin ääniohjelma.
- Jos monikanavalähdettä (6.1.-kanavat tai enemmän) syötetään, kun surround-takakaiuttimia ei ole yhdistetty, tämä laite luo Virtual Surround Back Speaker (VSBS)-tilan käyttämällä surround-kaiuttimia lisäämään syvyyden tunnetta takaäänikenttään.
- Laite luo virtuaalisen prosessin (Dolby Speaker Virtualization), joka on optimoitu Dolby-sisällölle ja monikanavatoistolle, kun Dolby Surround-dekooderi on valittu.

Yhteenliittyvät linkit

- ”Äänikentän tehostetason säätö” (s. 209)
- ”Virtual Surround Back Speaker (VSBS):n asetus” (s. 226)
- ”Dolby-kaiuttimen virtuaaliasetukset” (s. 227)

Sisällön tyypin mukaisesti optimoidut äänikenttätehosteet

Laitteessa on monia ääniohjelmia. Voit kuunnella toistolähteitä suosikkiaänitilassasi. Voit valita ääniohjelman painamalla PROGRAM.

- Videosisällön katsomista varten suosittelemme valitsemaan ääniohjelman etunäytössä näkyvästä ”MOVIE”-kategoriasta.
- Musiikkisisällön kuuntelemista varten suosittelemme valitsemaan ääniohjelman etunäytössä näkyvästä ”MUSIC”-kategoriasta.

MUSIC

Hall in Munich	Ohjelma jäljittelee noin 2500 paikan konserttisalia Münchenissä. Salissa on tyylikäs puusisustus. Hieno, kaunis jälkikaiunta laajenee syväksi, rauhoittavaksi äänimaisemaksi. Kuuntelupaikkasi on salin keskiosassa vasemmalla.
Hall in Vienna	1700-paikkainen, keskikokoinen suorakaitteen muotoinen perinteinen konserttisali Wienissä. Salin pylväät ja koristeelliset pintakuviointit luovat erittäin monimutkaista äänen jälkikaiuntaa. Ääni on täyteläinen ja syvä.
Chamber	Laaja, kuin korkeakattoisen palatsisalin äänikenttä. Miellyttävä kaiku sopii hienostuneeseen musiikkiin ja esimerkiksi kamarimusiikkiin.
Cellar Club	Liveklubin matala katto ja kotoisa tunnelma. Realistinen live-äänikenttä on tehokas, kuuntelija tuntee istuvansa pienen lavan edessä.
The Roxy Theatre	Los Angelesin suosittu rock-klubin (460 paikkaa) äänikenttä. Kuuntelupaikkasi on salin keskiosassa vasemmalla.
The Bottom Line	New Yorkin kuuluisan Bottom Line -jazzklubin äänikenttä aivan lavan edestä. Saliin mahtuu 300 kuulijaa. Ääni on aito ja elävä.

MOVIE

Sports	Urheiluohjelmat ja monet viihdeohjelmat saavat livetunnelman tuntua. Urheilulähetyksessä selostajan ääni kuuluu selvästi keskeltä, stadionin tunnelma välittyy realistisena kauempaa kantaautuvan yleisön äänen mukana.
Action Game	Ihanteellinen toimintapeleille, kuten auto- ja kamppailupeleille. Tehosteiden luoma todellisuuden tunnelma saa pelaajan tuntemaan olevansa toiminnan keskipisteessä, jolloin on helpompi keskittyä. Käytä tätä ohjelmaa yhdessä Compressed Music Enhancer -äänentoistotavan kanssa, niin äänikentästä tulee entistäkin dynaamisempi ja voimakkaampi.
Roleplaying Game	Ihanteellinen rooli- ja seikkailupeleille. Lisää äänikentän syvyyttä luonnollisen ja realistisen taustamusiikin, erikoistehosteiden ja erilaisten tilanteiden dialogin toistoa varten. Käytä tätä ohjelmaa yhdessä Compressed Music Enhancer -äänentoistotavan kanssa, niin äänikentästä tulee entistäkin selkeämpi ja tilavampi.
Music Video	Pop-, rock- ja jazzkonserttien videotaltiointiin äänimaisema, joka kuulostaa kuin olisit itse paikalla. Nautit livetunnelmasta, koska lavalla ihmisäänen ja soolosoittajien kirkkaus korostuu ja etuäänikenttä korostaa rytmisoittimien ääntä. Tiläänikenttä tuo kuuluviin ison konserttisalin.
Standard	Tämä ohjelma luo äänikentän, joka korostaa surround-äänen tuntua häiritsemättä monikanavaudion alkupeleistä akustista sijoittelua. Suunniteltu ihanteellisen elokuvateatterin pohjalta, jossa upeat kaiut suuntautuvat kuuntelijan paikalle joka suunnasta, myös takaa.
Spectacle	Ison elokuvaproduktion mahtava ääni. Laajakuvaan sopiva laaja äänikenttä. Laaja dynamiikka-alue, joka yltää hiljaisista yksityiskohdista voimakkaisiin räjähdyksiin.
Sci-Fi	Uusimpien scifi- ja erikoistehoste-elokuvien tarkkaan harkittu äänimaisema. Elokuvan ehdoilla luodut virtuaaliset äänitilat erottelevat selkeästi dialogin, äänitehosteet ja taustamusiikin.

Adventure	Toiminta- ja seikkailuelokuville optimoitu äänikenttäohjelma. Jälkikaiunta on hillittyä, ja molemmille sivuille yltävä laaja tilan tuntu on korostettuna. Äänimaisema on voimakas ja leveä vasemmalle ja oikealle. Rajallinen syvyys luo selkeän ja vahvan tilan, mutta säilyttää samalla äänten selkeyden ja kanavaerottelun.
Drama	Moniin elokuviin sopiva vakaa äänimaisema: aina vakavista draamoista musikaaleihin ja komedioihin. Jälkikaiunta on hillittyä, mutta sopivan stereofonista. Äänitehosteissa ja taustamusiikissa on lievä kaiku, joka ei häiritse dialogin selkeyttä. Pitkään kuuntelu ei aiheuta kuunteluväsymystä.
Mono Movie	Ohjelma on tarkoitettu monoäänisten videolähteiden toistoon (esim. vanhat elokuvat). Tunnelma on kuin hyvässä vanhassa elokuvateatterissa. Ohjelma luo miellyttävän tilan ja syvyyden lisäämällä alkuperäiseen ääneen leveyttä ja sopivan jälkikaiun.

STEREO

2ch Stereo	Yhdistää monikanavaisen tallenteen kaikki äänikanavat kahteen kanavaan. Kun vahvistimeen tulee monikanavaääntä, vahvistin yhdistää kaikki äänikanavat kahteen kanavaan ja ohjaa ne vasempaan ja oikeaan etukaiuttimeen (tämä ohjelma ei hyödynnä CINEMA DSP -toimintoa).
All-Channel Stereo	Stereoäänen toisto kaikkien kaiuttimien kautta. Jos tallenteessa on monikanavaääni, vahvistin yhdistää kaikki äänikanavat kahteen kanavaan ja toistaa sen kaikista kaiuttimista. Ohjelma laajentaa hyvän kuuntelualueen kokoa. Äänikentästä tulee laajempi ja kattavampi. Sopii esimerkiksi juhlien taustamusiikiksi.

UNPROCESSED

SURROUND DECODE	Surround-dekooderin avulla saat monikanavatoistoa 2-kanavaisista ohjelmälähteistä ilman äänikenttätehosteita.
------------------------	---

Yhteenliittyvät linkit

"Äänikentän tehostetason säätö" (s. 209)

Ääniohjelmat ilman takakaiuttimia (Virtual CINEMA DSP)

Jos valitset jonkin ääniohjelman, vaikka surround-kaiuttimia ei ole kytketty, tämä laite luo automaattisesti surround-äänikentän etukaiuttimien avulla. Voit nauttia äänikenttätehosteista ilman surround-kaiuttimia.

HUOM!

Virtual CINEMA DSP ei toimi tiloissa ”2ch Stereo” ja ”All-Channel Stereo”. Valitse jokin muu ääniohjelma.

Yhteenliittyvät linkit

”Sisällön tyyppiin mukaisesti optimoidut äänikenttätehosteet” (s. 102)

Tiläänen kuuntelu huonetilan etuosaan sijoitetulla viidellä kaiuttimella (Virtual CINEMA FRONT)

Kun surround-kaiuttimet on sijoitettu huonetilan etuosaan ja kohde ”Virtual CINEMA FRONT” ”Setup”-valikossa on asetettu tilaan ”On”, laite luo virtuaaliset surround-kaiuttimet takaosaan. Voit kuunnella monikanavaista surround-ääntä pelkästään kaiuttimilla, jotka on asetettu huonetilan etuosaan.

Yhteenliittyvät linkit

- ”Virtual CINEMA FRONT-toiminnon käyttöasetus” (s. 193)
- ”Virtual CINEMA FRONT” (s. 53)

Tilaäänen kuuntelu kuulokkeilla (SILENT CINEMA)

Voit kuunnella stereokuulokkeilla tilääntä tai äänikenttätehosteita, aivan kuten monikanavajärjestelmän kaiuttimista. Kytke kuulokkeet PHONES -liittimeen ja valitse käyttöön ääniohjelma tai tiläänidekooderi.

SILENT™
CINEMA

Yhteenliittyvät linkit

- ”Sisällön tyyppiin mukaisesti optimoidut äänikenttätehosteet” (s. 102)
- ”Monikanavatoisto ilman äänikenttätehosteita (surround-decoder)” (s. 108)

Äänen kuuntelu muokkaamattomana

Alkuperäinen ääni (suora dekodaus)

Voit toistaa ohjelmalähteitä ilman äänikenttätehosteita. 2-kanavainen stereoääni kuten CD-tallenne kuuluu etukaiuttimista ja monikanavaisen äänen äänikanavat toistuvat nimiensä mukaisista kaiuttimista ilman lisäkäsittelyä.

Joka kerran kun painat STRAIGHT, suora dekodaus valikoituu käyttöön/pois käytöstä.

HUOM!

- Kun surround-takakaiuttimia käytetään, laite tuottaa 7.1-kanavaista ääntä 5.1-kanavaisille lähteille.
- Jos Virtual CINEMA FRONT on otettu käyttöön, Virtual CINEMA FRONT toimii, kun monikanavalähdettä toistetaan.

Yhteenliittyvät linkit

"Tilaaänen kuuntelu huonetilan etuosaan sijoitetulla viidellä kaiuttimella (Virtual CINEMA FRONT)" (s. 105)

Monikanavatoisto ilman äänikenttätehosteita (surround-decoder)

Laite mahdollistaa monikanavatoiston 2-kanavaisista/monikanavaisista ohjelmälähteistä ilman äänikenttätehosteita. Painamalla SUR. DECODE valitse surround-dekooderi.

Joka kerran kun painat SUR. DECODE, surround-dekooderi vaihtuu.

HUOM!

- Voit vaihtaa surround-dekooderin myös ”Sur.Decode”-asetuskohdasta ”Setup”-valikossa.
- Surround-dekooderin asetuksia voit säätää ”Surround Decoder”-asetuskohdassa (”Setup”-valikossa).
- Käyttöön valikoitunut tiläänidekooderi ei välttämättä toimi kaikkien ohjelmälähteiden kanssa.
- Suosittelemme Dolby Surroundia, kun verkon suoratoistona on Dolby-sisältö.
- Kun Dolby Surround-dekooderi tai Neural:X-dekooderi on valittu, seuraava virtuaalinen käsittely ei toimi.
 - Virtual CINEMA FRONT
 - Virtual CINEMA DSP

Yhteenliittyvät linkit

- ”Ohjelmassa käytettävän surround-dekooderin valinta” (s. 211)
- ”Etuäänikentän keskitason suuntauksen (leveys) säätö” (s. 212)
- ”Ääniohjelmat ilman takakaiuttimia (Virtual CINEMA DSP)” (s. 104)
- ”Tilään kuuntelu huonetilan etuosaan sijoitetulla viidellä kaiuttimella (Virtual CINEMA FRONT)” (s. 105)

Korkealaatuisesta toistosta nauttiminen (Pure Direct)

Laite mahdollistaa korkealaatuisesta toistosta nauttimisen siten, että kohinaa on vähennetty. Erilaiset prosessointitilat ja jotkut liitännäpiirit (kuten etunäyttö), jotka eivät kuulu perustoistotoimintoon, on keskeytetty.

Joka kerran kun painat PURE DIRECT, suoratoistotila valikoituu käyttöön/ pois käytöstä. Kun Pure Direct on käytössä, ”PURE DIRECT” palaa etulevyssä.

HUOM!

Seuraavia toimintoja ei voi käyttää silloin, kun Pure Direct-toiminto on valittu käyttöön:

- Ääniohjelman valinta
- Zone-toiminnon käyttö
- Näytöllä näkyvien ”Setup” ja ”Option” -valikkojen käyttö
- Tietueiden tarkastelu etulevyn näytössä (kun toimintoja ei käytetä)

Kolmiulotteisen äänen kuuntelu

Dolby Atmos® ja DTS:X™

Dolby Atmos- tai DTS:X-sisällön toisto luo realistisen äänen, joka tulee joka suunnasta, myös pään yläpuolelta. Suosittelemme tämän kaiutinjärjestelmän käyttöä etutehostekaiuttimien kanssa täyden tehon hyödyntämiseksi.

Dolby Atmos®-formaattista

- Dolby Atmos-sisältö dekodataan Dolby TrueHD- tai Dolby Digital Plus-formaattina seuraavissa tilanteissa. (Dolby Atmos PCM -formaatti koodataan aina Dolby Atmos -formaattiin.)
- Käytössä ei ole tsurround-taka- eikä etutehostekaiuttimia. (Kun Dolby Speaker Virtualization on otettu käyttöön, se dekodataan Dolby Atmos-formaattina.)
- Käytät kuulokkeita (2-kanavainen toisto).

DTS:X™

- Keskusteluäänen voimakkuutta voidaan säätää DTS Dialogue Control-asetuskohdassa "Setup"-valikossa.
- Kun DTS:X-dekooderi on valittu, virtuaalinen surround-käsittely ei toimi.

Yhteenliittyvät linkit

- "Tälle laitteelle suositellut kaiutinjärjestelmät (perusasetukset)" (s. 38)
- "5.1.2-kanavajärjestelmä" (s. 40)
- "Dolby-kaiuttimen virtuaaliasetukset" (s. 227)
- "Tilaäänen kuuntelu huonetilan etuosaan sijoitetulla viidellä kaiuttimella (Virtual CINEMA FRONT)" (s. 105)
- "Ääniohjelmat ilman takakaiuttimia (Virtual CINEMA DSP)" (s. 104)
- "Dialogiäänen säätö DTS:X™-toiston aikana" (s. 221)

Suosikkiäänitilalla kuuntelu

Voimakkaamman äänen kuuntelu audiolähteestä (Compressed Music Enhancer)

Voit kuunnella dynaamista ääntä lisäämällä syvyyttä ja leveyttä ääneen. Tätä toimintatilaa voi käyttää samanaikaisesti minkä tahansa muun ääniohjelman kanssa.

Digitaalisesti pakatuilla formaateilla voit toistaa rikastettua ääntä, joka on lähellä alkuperäistä ääntä, ennen kuin se pakattiin.

Joka kerran kun painat ENHANCER, Compressed Music Enhancer valikoituu käyttöön tai pois käytöstä.

HUOM!

- Compressed Music Enhancer -toimintoa ei voi käyttää seuraavien äänilähteiden toiston aikana.
 - Signaalin näytetaajuus on yli 48 kHz
 - DSD audio
- Voit käyttää vaihtoehtoisesti valikkokohtaa "Enhancer" "Option"-valikossa ottaaksesi käyttöön Compressed Music Enhancer-tehostuksen.

Yhteenliittyvät linkit

"Compressed Music Enhancerin asetus" (s. 161)

Matalataajuusalueen vahvistaminen subwooferista

Voit vahvistaa matalataajuusaluetta subwooferista samalla, kun vältät häiriön etukaiuttimissa keski- ja matalataajuusalueella.

Valitse ”Subwoofer Trim” ”Option”-valikossa.

Yhteenliittyvät linkit

”Subwooferin äänenvoimakkuuden säätö” (s. 163)

Voimakkaan äänen kuuntelu alhaisella äänenvoimakkuudella

Automaattisesti voit korjata korkea- ja matalataajuisia tasoja, joita voi tuskin kuulla alhaisella äänenvoimakkuudella, perustuen YPAO-mittaustuloksiin ja kuulohavaintoon.

Valitse ”YPAO Volume” ”Option”-valikossa.

HUOM!

- ”YPAO Volume” toimii YPAO-mittauksen jälkeen.
- ”YPAO Volume” otetaan automaattisesti käyttöön YPAO-mittauksen jälkeen.

Yhteenliittyvät linkit

”Korkea- ja matalataajuisien tasojen säätäminen automaattisesti äänenvoimakkuuden mukaan” (s. 158)

Keskusteluäänien kuulemisen helpottaminen

Voit säätää keskusteluäänien äänenvoimakkuutta siten, että niiden kuuleminen helpottuu.

Valitse ”Dialogue Level” ”Setup”-valikossa.

Yhteenliittyvät linkit

”Dialogin äänenvoimakkuuden säätö” (s. 220)

Bassoäänien kuuntelu pienillä kaiuttimilla (Extra Bass)

Voit kuunnella riittävä bassoaäntä riippumatta siitä, minkä kokoiset etuakiuttimet ovat ja onko subwoofer käytössä.

Valitse ”Extra Bass” ”Setup”-valikossa.

Yhteenliittyvät linkit

”Extra Bass-käyttöasetus” (s. 192)

Äänen parempi kuuntelu

Musiikkisuoratoistopalvelujen kuuntelu

● **Voit kuunnella parempaa ääntä musiikkisuoratoistopalveluissa.**

Aseta Compressed Music Enhancer-tehostus tilaan ”Päälle”. Katso seuraavasta lisätietoja:

- ”Voimakkaamman äänen kuuntelu audiolähteestä (Compressed Music Enhancer)” (s. 111)

Kuuntelu alhaisella äänenvoimakkuudella yöllä

● **Alhaisella äänenvoimakkuudella olevaa ääntä on vaikea kuulla.**

Valitse asetukseksi ”Adaptive DRC” - ”On”. Katso seuraavasta lisätietoja:

- ”Dynaamikka-alueen säätö automaattisesti” (s. 159)

Ihmisääniä kuuntelu

● **Keskusteluääntä on vaikea kuulla.**

Sääädä ”Dialogue Level”. Katso seuraavasta lisätietoja:

- ”Dialogin äänenvoimakkuuden säätö” (s. 220)

● **Ihmisääniä ei ehkä kuulla kauniina.**

Aseta Compressed Music Enhancer tilaan ”On”. Katso seuraavasta lisätietoja:

- ”Voimakkaamman äänen kuuntelu audiolähteestä (Compressed Music Enhancer)” (s. 111)

Jos ihmisääniä ei enää kuulla kauniina, säädä keskusteluääniä havaittua korkeutta korkeampaan sijaintiin. Katso seuraavasta lisätietoja:

- ”Dialogin näennäisen äänenkorkeuden säätö” (s. 222)

Kuuntelu ilman surround-kaiuttimia huoneen takaosassa

● **5.1-kanavaisessa järjestelmässä kaiuttimia ei voida asettaa huoneen takaosaan.**

Käyttämällä ”Virtual CINEMA FRONT” laite luo virtuaaliset surround-kaiuttimet takaosaan. Katso seuraavasta lisätietoja:

- ”Tilaaänen kuuntelu huonetilan etuosaan sijoitetulla viidellä kaiuttimella (Virtual CINEMA FRONT)” (s. 105)

● **Kaiutinjärjestelmä on 3.1-kanavainen tai pienempi.**

Virtual CINEMA DSP luo automaattisesti surround-äänikentän käyttämällä etukaiuttimia. Katso seuraavasta lisätietoja:

- ”Ääniohjelmat ilman takakaiuttimia (Virtual CINEMA DSP)” (s. 104)

● **Voit kuunnella kuulokkeilla.**

SILENT CINEMA luo surround- tai äänikentätehosteet, kuten monikanavakaiutinjärjestelmän stereokuulokkeilla. Katso seuraavasta lisätietoja:

- ”Tilaaänen kuuntelu kuulokkeilla (SILENT CINEMA)” (s. 106)

TOISTO

Toiston perustoiminnot

Perustoimenpide videon ja musiikin toistolle

Perustoimenpide videon ja musiikin toistolle on seuraava.

- 1 Kytke ulkoiset laitteet päälle.**
- 2 Käyttämällä tulonvalintapainikkeita valitse tulolähde.**

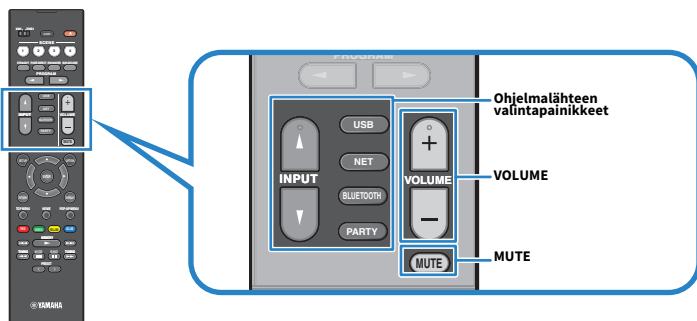

- 3 Käynnistä toisto erillislaitteesta tai valitse radiokanava.**
- 4 Painamalla VOLUME säädä äänenvoimakkuutta.**

HUOM!

- Mykistä äänentoisto painamalla MUTE. Palauta ääni kuuluvaksi painamalla MUTE uudelleen.
- Lisätietoja erillislaitteen käyttöohjeessa.

Toistonäytön kohteiden nimet ja toiminnot

Kun toisto alkaa, toistonäyttö tulee näkyviin TV:seen.

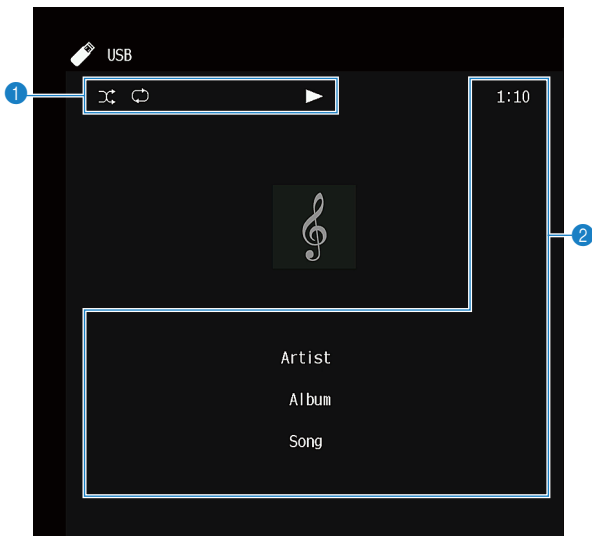

1 Toimintatilan ilmaisimet

Näytä tämänhetkiset uusinta/satunnaistoistoasetukset ja toiston tila (toisto, tauko, jne.).

2 Toistotiedot

Näkyviin tulee artistin nimi, albumin nimi, kappaleen nimi, raidan numero, aseman nimi ja toistoon kulunut aika.

HUOM!

- Näytettävät kohteet vaihtelevat riippuen toistettavasta sisällöstä.
- Käyttämällä kauko-ohjaimen ulkoisen laitteen toimintapainikkeita voit tehdä toistotoimintoja. Huomaa, että toistotoiminnot eivät ehkä toimi joillakin tulolähteillä tai ulkoisilla laitteilla.
- Kun "SERVER", "NET RADIO" tai "USB" valitaan ohjelmälähteeksi, näytä selainnäyttö painamalla RETURN kauko-ohjaimesta.

Selailunäkymän kohteiden nimet ja toiminnot

Selainnäyttö tulee näkyviin TV:seen, kun seuraava ohjelmalähde valitaan.

- SERVER
- NET RADIO
- USB

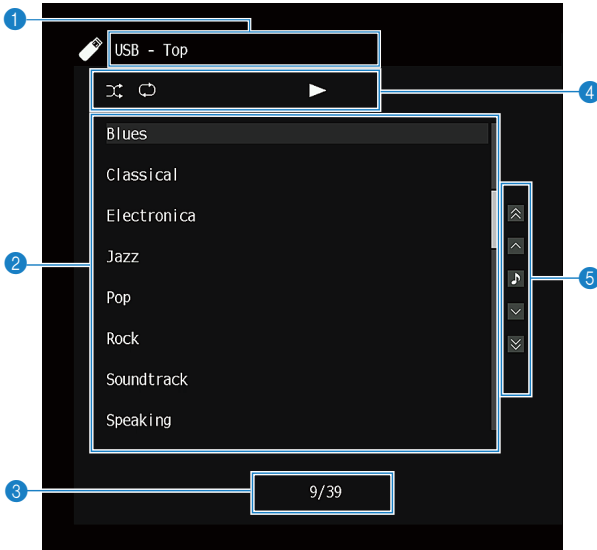

1 Listan nimi

2 Sisältölista

Näyttää sisältölistan. Valitse kohde ja painamalla ENTER vahvista valinta.

3 Kohteen numero/ kohteita yhteensä

4 Toimintatilan ilmaisimet

Näytä tämänhetkiset uusinta/satunnaistoistoasetukset ja toiston tila (toisto, tauko, jne.).

5 Toimintovalikko

Valitse kohde ja painamalla ENTER vahvista valinta.

Kuvake	Toiminto
	Siirtyy 10 sivua listalla.
	Siirtyy yhden sivun listalla.
	Siirtyy toistonäkymään.

HUOM!

- Näytettävät kohteet ovat ohjelmalähdekohtaisia.
- Suoratoistopalveluista saatavaa musiikkisisältöä voidaan ohjata käyttämällä mobiililaitteessasi olevaa MusicCast Controller-ohjelmaa.

TV-audion toisto

TV-audion toisto eARC/ARC-toiminnolla

Yhdistä laitteeseen TV, joka tukee eARC/ARC-toimintoa, HDMI-kaapelilla toistaaksesi TV:n ääntä laitteessasi.

Kun valitset TV-ohjelman TV:n kauko-ohjaimella, tämän laitteen ohjelmälähteeksi on automaattisesti valikoitunut ”TV”, ja television ääni toistuu tämän laitteen kautta.

HUOM!

- Kun käytät eARC/ARC-toimintoa, aseta HDMI Control-toiminto tilaan ”Off”. Mutta laitteen ohjelmälähde ei vaihdu automaattisesti tilaan ”TV”, kun valitset TV-ohjelman TV:n kauko-ohjaimella. Ohjelmälähde täytyy vaihtaa manuaalisesti tilaan ”TV” toistaaksesi TV:n ääntä.
- Kun käytät ARC:ta, aseta HDMI Control- ja ARC-toiminnot tilaan ”On”.
- Saatat ehkä tarvita tehdä asetuksen TV:ssä. Katso lisätietoja TV:n käyttöohjeesta.
- Jos TV ei tue eARC/ARC-toimintoa tai audio katkeaa, kun eARC/ARC-toimintoa käytetään, käytä optista digitaalikaapelia syöttämään TV:n audion laitteeseen.

Yhteenliittyvät linkit

- ”HDMI-liitäntä televisioon” (s. 67)
- ”HDMI Control-toiminnon käyttöasetus” (s. 199)
- ”ARC-toiminnon käyttöasetus” (s. 205)
- ”TV:n äänen toisto optisella digitaalikaapelilla” (s. 121)

TV:n äänen toisto optisella digitaalikaapelilla

Seuraavassa tapauksessa käytä optista digitaalikaapelia syöttämään TV:n audiota laitteeseen.

- TV ei tue eARC/ARC-toimintoa.
- Et halua käyttää eARC/ARC-toimintoa.

1 Valitse ”ARC”-asetuskohtaan ”Setup”-valikossa tila ”Off”.

2 Valitse videosisäلتö (TV-ohjelma) television kauko-ohjaimella.

Laitteen ohjelmälähteeksi on automaattisesti valikoitunut ”TV” ja television ääni toistuu tämän laitteen kautta.

HUOM!

- Kun toistat television ääntä kaapelilla muu kuin optisella digitaalikaapelilla, valitse kohta ”TV Audio Input” ”Setup”-valikossa.
- Kun asetat HDMI Control-toiminnon tilaan ”Off”, vaihda ohjelmälähde tilaan ”TV” manuaalisesti ja sen jälkeen valitse videosisäلتö (TV-ohjelma) kauko-ohjaimella.

Yhteenliittyvät linkit

- ”HDMI-liitäntä televisioon” (s. 67)
- ”ARC-toiminnon käyttöasetus” (s. 205)
- ”TV:n äänisignaalle käytettävän audiotuloliittimen asetus” (s. 247)

Radion kuuntelu

Radion kuuntelun valmistelu

Taajuuden valintatarkkuus

Malli:

Aasia, Taiwan, Brasilia, yleinen ja Keski- ja Etelä-Amerikka

Säädä tämän laitteen radion viritystaajuuden tarkkuutta, mikäli se on tarpeen laitteen käyttömaassa tai käyttöalueella.

Taajuuden valintatarkkuuden perusasetuksena on FM-alueella 50 kHz ja AM-alueella 9 kHz. Voit säätää taajuuden valintatarkkuudeksi käyttömaan tai -alueen mukaan 100 kHz (FM) ja 10 kHz (AM).

- 1 Paina SETUP.**
- 2 Valitse ”Function”.**
- 3 Valitse ”Tuner”.**
- 4 Valitse ”FM100/AM10”.**
- 5 Paina SETUP.**

Nyt asetukset on tehty.

HUOM!

Esiasetukset (tallennetut radioasemat) ja taajuus alustetaan, jos vaihdat radionviritystaajuuden askelmia.

DAB-virityksen valmistelu

Malli:

Yhdistynyt kuningaskunta, Eurooppa, Venäjä ja Australia

Ennen DAB (Digital Audio Broadcasting)-radion kuuntelua tee ensihaku tallentaaksesi DAB-radioasemat automaattisesti.

1 Valitse ”TUNER” ohjelmalähteeksi.

2 Painamalla BAND valitse DAB-kaista.

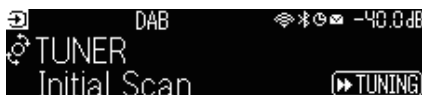

3 Painamalla [▶▶ TUNING] aloita ensihaku.

Ensihaun päätyttyä tämä laite virittää automaattisesti ensimmäiselle DAB-radioasemalle taajuusjärjestyksessä.

HUOM!

- DAB saa digitaalisignaaleista kirkkaamman äänen ja vakaamman vastaanoton kuin perinteisen järjestelmän analogisista signaaleista. Tämä laite pystyy vastaanottamaan myös DAB+ -lähetystä (päivitettyä DAB-versiota), joka mahdollistaa useammat asemat MPEG-4 HE-AAC v2 -audiokoodeilla sen tehokkaamman lähetysmenetelmän ansiosta.
- Tarkasta DAB-kuuluvuusalue omalla alueellasi, sillä se ei ole toistaiseksi käytössä kaikkialla. Tietoa DAB-alueista ja maailmanlaajuisista DAB-taajuuksista: katso WorldDMB-verkkosivustolta <http://www.worlddab.org/>.
- Jos DAB-asemia ei löydy ensihaussa, etunäyttö vaihtuu ensihakuvalikkoon. Painamalla [▶▶ TUNING] aloita ensihaku uudelleen.
- Voit tarkastaa kunkin vastaanotettavan DAB-kanavan signaalin voimakkuuden. Painamalla MODE kaksi kertaa katso Tune AID-valikkoo. Sen jälkeen valitse haluamasi DAB-kanavan nimi. DAB-kanavatunnuksen vastaanottovoimakkuus näytetään numeroilla 0 (ei mitään) - 100 (paras).
- Jos haluat käynnistää ensihaun uudestaan sen jälkeen, kun DAB-radioasemia on jo tallennettu, paina MODE. Jos käynnistät ensihaun uudestaan, muistiin jo tallentuneet DAB-radioasemat häviävät muistipaikoilta.

■ DAB-taajuustiedot

Tämä laite tukee vain kaistaa III (174 - 240 MHz).

Taajuus	Kanavatunnus
174,928 MHz	5A
176,640 MHz	5B
178,352 MHz	5C
180,064 MHz	5D
181,936 MHz	6A
183,648 MHz	6B
185,360 MHz	6C
187,072 MHz	6D
188,928 MHz	7A
190,640 MHz	7B
192,352 MHz	7C

Taajuus	Kanavatunnus
194,064 MHz	7D
195,936 MHz	8A
197,648 MHz	8B
199,360 MHz	8C
201,072 MHz	8D
202,928 MHz	9A
204,640 MHz	9B
206,352 MHz	9C
208,064 MHz	9D
209,936 MHz	10A
211,648 MHz	10B
213,360 MHz	10C
215,072 MHz	10D
216,928 MHz	11A
218,640 MHz	11B
220,352 MHz	11C
222,064 MHz	11D
223,936 MHz	12A
225,648 MHz	12B
227,360 MHz	12C
229,072 MHz	12D
230,784 MHz	13A
232,496 MHz	13B
234,208 MHz	13C
235,776 MHz	13D
237,488 MHz	13E
239,200 MHz	13F

Radion kuuntelu

Voit viritää radioasemalle käyttämällä laitteeseen sisäänrakennettua viritintä.

1 Valitse ”TUNER” ohjelmalähteeksi.

”TUNER” on valittu tulolähteeksi. Etunäyttöön tulee näkyviin parhaillaan valittuna oleva taajuus.



”TUNED” palaa etunäytössä, kun tämä laite vastaanottaa radioaseman signaalia. Lisäksi ”STEREO” palaa, kun tämä laite vastaanottaa stereoradiosignaalia.

2 Painamalla BAND valitse seuraava alue.

- FM/AM (lukuunottamatta Yhdistyneen kuningaskunnan, Euroopan, Venäjän ja Australian malleja)
- DAB/FM (Yhdistyneen kuningaskunnan, Euroopan, Venäjän ja Australian mallit)

3 Valitse radioasema.

- Valitse vastaanottotaajuus painelemalla TUNING -painiketta. Käynnistä automaattinen asemahaku pitämällä TUNING-painiketta painettuna noin yhden sekunnin ajan.
- Valitse tallennettu radioasema painamalla PRESET.

HUOM!

- Vaihda FM-radion vastaanoton stereo- ja monoäänen välillä painamalla MODE. Monoäänen valinta käyttöön saattaa parantaa heikosti kuuluvan FM-radiosignaalin kuuluvutta. Vaikka vaihdat stereoön, ”STEREO” ei pala etunäytössä, jos laite ei vastaanota stereoradiosignaalia.
- Voit katsoa ulkoisista laitteista lähettävää kuvaa, kun kuuntelet radiota.
- Voit tarkastaa kunkin vastaanotettavan DAB-kanavan signaalin voimakkuuden.

Yhteenliittyvät linkit

- ”Radioaseman tallennus muistipaikalle manuaalisesti” (s. 128)
- ”Näytettävän video-ohjelmalähteen valinta valitulle audio-ohjelmalähteelle” (s. 168)

RDS-tiedon valinta

Malli:

Yhdistynyt kuningaskunta, Eurooppa ja Venäjä

Radio Data System on FM-radioasemien tiedonsiirtojärjestelmä. Tämä laite pystyy vastaanottamaan erilaista dataa, kuten ”Program Service”, ”Program Type”, ”Radio Text” ja ”Clock Time”, kun se on viritetty Radio Data System-asetelmalle.

- 1 Viritä haluamallasi Radio Data System-asetelmalle.**
- 2 Valitse eri näyttökohteiden välillä työntämällä ja pyörittämällä etulevyn SELECT/ENTER-painiketta.**

Tiedot tulevat näkyviin etunäyttöön.

Reception	Taajuus
Program Service	Radioaseman nimi
Program Type	Nykyinen ohjelmatyyppi
Radio Text	Tietoa radio-ohjelmasta
Clock Time	Kellonaika
DSP Program	Äänentoistotapa
Audio Decoder	Dekooderin nimi
Output CH	Ääntä lähettävät kaiuttimet
HDMI Status	HDMI-liittimien tiedot (liitäntä jne.)
System Status	Järjestelmätiedot (eco-tila jne.)

HUOM!

- ”---” näkyy kohdissa ”Program Service”, ”Program Type”, ”Radio Text” ja ”Clock Time”, jos radioasema ei tarjoa Radio Data System-palvelua.
- Suosittelemme, että käytät automaattihakua ”Auto Preset” Radio Data System-asetelmien viritämiseksi.

Yhteenliittyvät linkit

”FM-asetelmien automaattiviritys muistipaikoille” (s. 129)

DAB-tietojen tarkastelu

Malli:

Yhdistynyt kuningaskunta, Eurooppa, Venäjä ja Australia

Tämä laite pystyy vastaanottamaan erilaista DAB-dataa, kun se vastaanottaa DAB-lähetystä.

- 1 Viritä haluamallesi DAB-radioasemalle.**
- 2 Valitse eri näyttökohteiden välillä työntämällä ja pyörittämällä etulevyn SELECT/ENTER-painiketta.**

Tiedot tulevat näkyviin etunäyttöön.

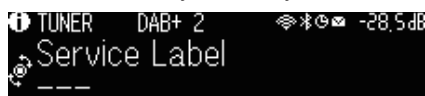

Service Label	Kanavan (lähettäjän) nimi
Dynamic Label	Tietoa radio-ohjelmasta
Ensemble Label	Ensemble-nimi
Program Type	Aseman genre
Date and Time	Päiväys ja kellonaika
Audio Mode	Äänityyppi (mono/stereo) ja bittinopeus
CH Label/Frequency	Kanavan tunnus ja taajuus
Signal Quality	Signaalin vastaanottoalaatu (0 [ei mitään] - 100 [paras])
DSP Program	Äänentoistotapa
Audio Decoder	Dekooderin nimi
Output CH	Ääntä lähettävät kaiuttimet
HDMI Status	HDMI-liittimien tiedot (liitäntä jne.)
System Status	Järjestelmätiedot (eco-tila jne.)

HUOM!

Valittu DAB-asema saattaa estää joidenkin tietojen näytön.

Radioaseman tallennus muistipaikalle manuaalisesti

Viritä radioasemalle ja tallenna se muistipaikalle.

1 Viritä haluamallesi radioasemalle.

2 Pidä painettuna MEMORY kolmen sekunnin ajan.

3 Painamalla PRESET valitse muistipaikka.



4 Paina MEMORY.

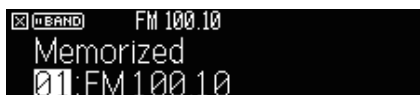

Nyt tallennus on tehty.

HUOM!

- Voit tallentaa laitteen muistiin 40 radioasemaa.
- Pidä alhaalla MEMORY-painiketta 5 sekuntia sen jälkeen, kun olet viritänyt haluamallesi radioasemalle, jotta voit tallentaa sen seuraavaan tyhjään (käyttämättömään) muistipaikkaan, joka on viimeksi tallennetun paikkannumeron jälkeen.
- Peruuta tallennus painamalla BAND.
- Etunäyttö palautuu automaattisesti tulonvalintatilaan, jos ei ole toimintoja 30 sekuntiin.

Yhteenliittyvät linkit

- ”Radion kuuntelu” (s. 125)
- ”FM-asemien automaattiviritys muistipaikoille” (s. 129)

FM-asemien automaattiviritys muistipaikoille

Voit tallentaa FM-radioasemat muistiin automaattisesti. FM-radioasemat, joissa on voimakas signaali, tallennetaan automaattisesti muistipaikoille.

1 Valitse FM-kaista.

2 Pidä painettuna MEMORY kolmen sekunnin ajan.



3 Painamalla PRESET valitse se muistipaikka, josta haluat aloittaa tallennuksen.

4 Paina [▶▶ TUNING].

Automaattihaku alkaa.



HUOM!

- Voit tallentaa laitteen muistiin 40 radioasemaa.
- Peruuta Auto Preset-automaattihaku painamalla BAND.
- (Vain Yhdistyneen kuningaskunnan, Euroopan ja Venäjän mallit)
Automaattihaku tallentaa muistipaikoille vain Radio Data System-asemat.

Yhteenliittyvät linkit

- ”Radion kuuntelu” (s. 125)
- ”Radioaseman tallennus muistipaikalle manuaalisesti” (s. 128)

Muistipaikan tyhjentäminen

Poistaa tallennetut radioasemat muistipaikoilta.

1 Valitse ”TUNER” ohjelmalähteeksi.

2 Pidä painettuna MEMORY kolmen sekunnin ajan.

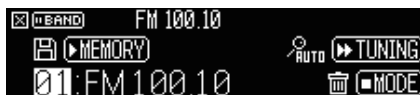

3 Painamalla PRESET valitse poistettava tallennettu asema.

4 Paina MODE.

Tallennettu asema poistetaan.



5 Toista vaiheet 3 ja 4, kunnes haluamasi muistipaikat on tyhjennetty.

6 Paina BAND.

Etunäyttö palautuu tulonvalintatilaan.

Musiikin toisto Bluetooth®-yhteyden välityksellä

Bluetooth®-laitteen musiikin toisto tällä laitteella

Voit soittaa tällä laitteella musiikkia, joka on tallennettu Bluetooth-laitteeseen (kuten älypuheliimeen).



HUOMIO

- Kun käytät Bluetooth-laitteen säätimiä äänenvoimakkuuden säätöön, äänenvoimakkuus saattaa olla odottamattoman voimakas, ja se voi johtaa kuulovaikeuksiin tai laitteiden vahingoittumiseen. Jos äänenvoimakkuus kasvaa yllättäen toiston aikana, lopeta toisto heti.

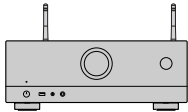

Tämä laite



Bluetooth-laitte
(esim. älypuhelin)

- 1 Valitse ”Bluetooth” ohjelmälähteeksi.**
- 2 Valitse Bluetooth-laitteesta tämä laite (tämän laitteen verkkonimi).**
- 3 Aloita toisto Bluetooth-laitteella.**

Toistonäkymä näkyy television kuvaruudulla.

HUOM!

- Jos tämä laite tunnistaa aiemmin kytkettyä olleen Bluetooth-laitteen, tämä laite muodostaa yhteyden automaattisesti siihen. Jos haluat muodostaa Bluetooth-yhteyden johonkin toiseen laitteeseen, katkaise ensin nykyinen Bluetooth-yhteys.
- Voit säätää laitteen äänenvoimakkuutta Bluetooth-laitteesta toiston aikana.
- Katkaise Bluetooth-yhteys yhdellä seuraavista tavoista.
 - Katkaise yhteys Bluetooth-laitteesta.
 - Valitse tämän laitteen ohjelmälähteeksi muu kuin ”Bluetooth”.
 - Valitse ”Disconnect”-asetus ”Audio Receive”-asetuskohtaan ”Setup”-valikossa.
- Bluetooth-merkkivalo palaa etuäytössä, kun laite on yhdistetty Bluetooth-laitteeseen.

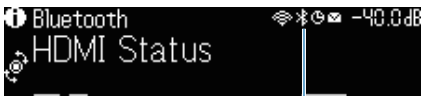

Merkkivalo

Yhteenliittyvät linkit

- ”Bluetooth®-käytön asetus” (s. 275)
- ”Toistonäytön kohteiden nimet ja toiminnot” (s. 118)
- ”Äänenvoimakkuuden säädön asetus AirPlay/Bluetooth-toiminnon avulla” (s. 172)
- ”Bluetooth®-laitteen ja tämän laitteen välisen yhteyden katkaiseminen” (s. 276)

Musiikin toisto käyttämällä Bluetooth® -kaiuttimia/-kuulokkeita

Voit kuunnella tämän laitteen toistamaa ääntä Bluetooth-kaiuttimien/kuulokkeiden kautta.

Varmista, että yhdistät Bluetooth-kaiuttimet/kuulokkeet, joiden äänenvoimakkuus on säädettävissä. Et voi säätää Bluetooth-kaiuttimien/kuulokkeiden äänenvoimakkuutta päälaitteesta käsin.

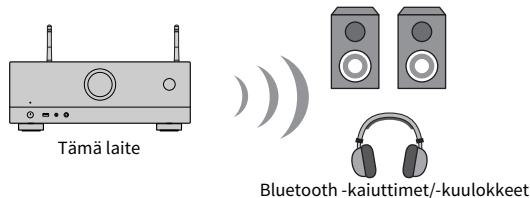

- 1 Valitse tulolähteeksi muu kuin ”Bluetooth”.**
- 2 Paina SETUP.**
- 3 Aseta ”Transmitter” kohdassa ”Bluetooth” ”Setup”-valikossa tilaan ”On”.**
- 4 Valitse Bluetooth-kaiuttimet/-kuulokkeet asetuskohtassa ”Device Search” ”Setup”-valikossa.**

Kun yhteys on muodostettu, ”Completed” tulee näkyviin, ja laitteella toistettava ääni kuuluu Bluetooth-kaiuttimista/-kuulokkeista.

HUOM!

- Käytä Bluetooth-kaiuttimia/kuulokkeita niiden äänenvoimakkuuden säätämiseen.
- Ääntä toistetaan myös tähän laitteeseen kytketyistä kaiuttimista.
- AirPlayta ja DSD-audiota ei saa kuuluviin.
- Et voi käyttää Bluetooth-audiolähetin-toimintoa ja Bluetooth-audiovastaanotin-toimintoa samanaikaisesti.
- Jos halumaasi Bluetooth-laitetta ei näy luettelossa, aseta Bluetooth-laite pariyhteyden muodostustilaan ja tee sitten ”Device Search” uudelleen.
- Katkaise Bluetooth-yhteys yhdellä seuraavista tavoista.
 - Katkaise yhteys Bluetooth-kaiuttimista/kuulokkeista.
 - Aseta ”Transmitter” kohdassa ”Bluetooth” ”Setup”-valikossa tilaan ”Off”.
- Bluetooth-merkkivalo palaa etunäytössä, kun laite on yhdistetty Bluetooth-laitteeseen.

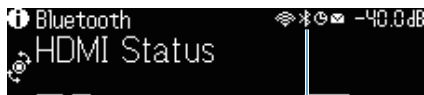

Merkkivalo

Yhteenliittyvät linkit

- ”Bluetooth®-käytön asetus” (s. 275)
- ”Bluetooth®-laitteeseen menevän audiolähetysten käyttöasetus” (s. 278)
- ”Laitteen yhdistäminen Bluetooth®-laitteeseen, joka vastaanottaa lähetettyä ääntä” (s. 279)

Ohjelman toisto AirPlayn välityksellä

Musiikin toisto AirPlay-toiminolla

AirPlay mahdollistaa musiikin toiston tällä laitteella. Napauta (Klikkaa) AirPlay-kuvaketta iPhoneissa tai iTunes/musiikissa ja valitse laite audiolähtölaitteeksi.



HUOMIO

- Kun käytät AirPlay-laitteen säätimiä äänenvoimakkuuden säätöön, äänenvoimakkuus saattaa olla odottamattoman voimakas, ja se voi johtaa kuulovaikkeuksiin tai laitteiden vahingoittumiseen. Jos äänenvoimakkuus kasvaa yllättäen toiston aikana, lopeta toisto heti.

HUOM!

- Voit kytkeä tämän laitteen automaattisesti päälle, kun aloitat toiston AirPlay-toiminolla.
- Voit muuttaa AirPlay-laitteessa näkyvää verkkonimeä (tämän laitteen verkossa näkyvää nimeä).
- Voit säätää laitteen äänenvoimakkuutta AirPlay-laitteesta toiston aikana.
- Tämä laite tukee AirPlay 2:ta.
- Katso tietoja AirPlaysta Apple Inc.:n verkkosivuilta.

Yhteenliittyvät linkit

- ”Network Standby-toiminnon käyttöasetus” (s. 272)
- ”Laitteen verkkonimen asetus” (s. 273)
- ”Äänenvoimakkuuden säädön asetus AirPlay/Bluetooth-toiminnon avulla” (s. 172)

USB-muistitikulle tallennetun musiikin toisto

USB-muistitikun sisällön toisto

Voit toistaa tällä laitteella musiikkitiedostoja, jotka on tallennettu USB-muistitikulle.

1 Yhdistä USB-muistitikku USB-liittimeen.

Tämä laite (edestä)

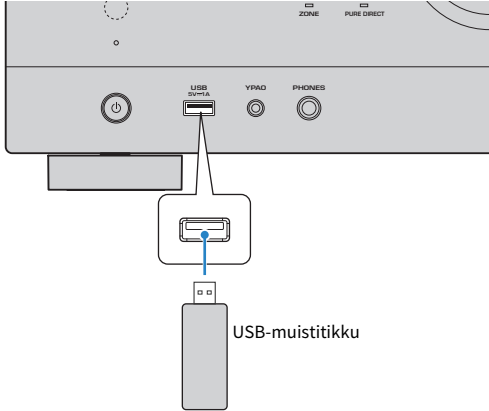

2 Valitse ”USB” ohjelmalähteeksi.

Selailunäkymä tulee näkyviin TV-ruutuun. Jos USB-muistitikun sisältämää ohjelmaa jo toistetaan, näkyviin tulee toistonäkymä.

3 Valitse kohde.

Toisto alkaa, ja näkyviin tulee toistonäkymä.

HUOM!

- Palaa ylimmälle tasolle selailunäkymässä pitämällä painettuna kauko-ohjaimen RETURN-painiketta.
- Voit valita selailunäkymän/toistonäkymän/ei näkymää välillä painelemalla DISPLAY.
- Jos USB-muistitikku sisältää monia tiedostoja, niiden lataamiseen saattaa kulua aikaa.
- Toiston maksimiraja on 500 musiikkitiedostoa. USB-muistilaitteen kansiorakenne saattaa alentaa maksimirajaa.
- Pysäytä toisto USB-muistitikulta, ennen kuin irrotat sen USB-liittimestä.
- Kytke USB-muistitikku suoraan tämän laitteen USB-liittimeen. Älä käytä jatkokaapeleita.
- Tämä laite ei pysty valmiustilassa ollessaan antamaan virtaa USB-muistitikkiin.
- Voit muuttaa toistettavan sisällön satunnais- ja uusintatoiston asetuksia.
- Voit tallentaa sisällön pika-asetukseksi ja avata sen suoraan.
- Kun yhdistät USB-muistitikun laitteen USB-liittimeen ensimmäisen kerran, laite alkaa automaattisesti toistaa muistitikun päätasoon kansion (juurikansio) kärjessä olevaa sisältöä.

Yhteenliittyvät linkit

- ”Selailunäkymän kohteiden nimet ja toiminnot” (s. 119)
- ”Toistonäytön kohteiden nimet ja toiminnot” (s. 118)
- ”Sattunaistoistoasetuksen määrittäminen” (s. 170)
- ”Uusintatoistoasetuksen määrittäminen” (s. 171)
- ”Suosikkisisällön tallentaminen muistiin pikavalintana” (s. 144)

Musiikin toisto mediapalvelimelta (PC/NAS)

Musiikkimediapalvelimien (PC/NAS) toisto

Voit toistaa tällä laitteella musiikkitiedostoja, jotka on tallennettu mediapalvelimeen.

HUOM!

Sinun on tehtävä median jakamisasetus kullekin laitteelle tai mediapalvelinohjelmistolle etukäteen. Lisätietoja erillislaitteiden tai ohjelmistojen käyttöohjeissa.

1 Valitse ”SERVER” ohjelmälähteeksi.

Selailunäkymä tulee näkyviin TV-ruutuun. Jos mediapalvelin toistaa tästä laitteesta valittua musiikkitiedostoa, toistonäkymä tulee näkyviin.

2 Valitse mediapalvelin.

3 Valitse kohde.

Toisto alkaa, ja näkyviin tulee toistonäkymä.

HUOM!

- Valitse ohjelmälähde painelemalla NET.
- Palaa ylimmälle tasolle selailunäkymässä pitämällä painettuna kauko-ohjaimen RETURN-painiketta.
- Voit valita selailunäkymän/toistonäkymän/ei näkymää välillä painelemalla DISPLAY.
- Jos audio keskeytyy, kun käytetään langatonta verkkoyhteyttä, käytä langallista verkkoyhteyttä.
- Voit muuttaa toistettavan sisällön satunnais- ja uusintatoiston asetuksia.
- Voit ohjata toistoa myös DMC-ohjelmalla (Digital Media Controller).
- Voit tallentaa sisällön pika-asetukseksi ja avata sen suoraan.

Yhteenliittyvät linkit

- ”Selailunäkymän kohteiden nimet ja toiminnot” (s. 119)
- ”Toistonäytön kohteiden nimet ja toiminnot” (s. 118)
- ”Sattunaistoistoasetuksen määrittäminen” (s. 170)
- ”Uusintatoistoasetuksen määrittäminen” (s. 171)
- ”Digital Media Controller-käytön asetus” (s. 271)
- ”Suosikkisisällön tallentaminen muistiin pikavalintana” (s. 144)

Internetradiion kuuntelu

Internetradioaseman valinta

Valitse internetradioasema ja aloita toisto.

1 Valitse ”NET RADIO” ohjelmalähteeksi.

Selailunäkymä tulee näkyviin TV-ruutuun.

2 Valitse kohde.

Toisto alkaa, ja näkyviin tulee toistonäkymä.

HUOM!

- Valitse ohjelmalähde painelemalla NET-painiketta toistuvasti.
- Palaa ylimmälle tasolle selailunäkymässä pitämällä painettuna kauko-ohjaimen RETURN-painiketta.
- Voit valita selailunäkymän/toistonäkymän/ei näkymää välillä painelemalla DISPLAY.
- Joitakin internetradioasemia ei välttämättä voi kuunnella.
- Tämä laite käyttää airable.Radio-palvelua. airable on airable GmbH:n palvelu.
- Palvelu saattaa muuttua tai se saatetaan keskeyttää ilmoituksetta. Pyydämme etukäteen ymmärtämään, että Yamaha Corporation ei ole missään vastuussa siitä.

Yhteenliittyvät linkit

- ””NET RADIO”-radioaseman lisääminen ”Favorites”-kansioon” (s. 173)
- ”Selailunäkymän kohteiden nimet ja toiminnot” (s. 119)
- ”Toistonäytön kohteiden nimet ja toiminnot” (s. 118)

Musiikin suoratoistopalveluiden kuuntelu

Musiikin suoratoistopalvelun kuuntelu

Voit kuunnella suoratoistopalveluiden tarjoamaa musiikkisisältöä.

Lisätietoja tuetuista musiikkisuoratoistopalveluista saat katsomalla tuotetietoja Yamahan tai MusicCast Controller-sovelluksen verkkosivuilta.

Lisätietoja musiikkisuoratoistopalveluista on myös seuraavalla verkkosivulla.

<https://manual.yamaha.com/av/mc/ss/>

HUOM!

- Tarvitset maksullisen sovelluksen joissakin suoratoistopalveluissa. Katso lisätietoja palveluntarjoajan verkkosivuilta.
- Palvelu saattaa muuttua tai se saatetaan keskeyttää ilmoituksetta. Pyydämme etukäteen ymmärtämään, että Yamaha Corporation ei ole missään vastuussa tästä.

Yhteenliittyvät linkit

- ”Tämän laitteen verkkotietojen tarkastus” (s. 267)
- ”Tämän laitteen lisääminen MusicCast-verkkoon” (s. 85)

HYÖDYLLISIÄ TOIMINTOJA

Uniajastintoiminto

Uniajastimen ajan asetus

Laite menee valmiustilaan, kun asetettu aika on kulunut. Aseta uniajastimen aika (120 min, 90 min, 60 min, 30 min, off) painamalla SLEEP-painiketta toistuvasti. Kun uniajastin on kytketty päälle, uniajastimen merkkivalo palaa etunäytössä.



Merkkivalo

SCENE-toiminto

Ohjelmalähteen ja suosikkiasetusten valitseminen yhdellä painikkeella (SCENE)

SCENE-toiminto sallii tulolähteen ja asetusten, jotka on tallennettu vastaavaan sceneen, valitsemisen yhdellä kosketuksella. Asetukset, jotka voidaan tallentaa, ovat seuraavat.

[Hakutunniste]#Q04 SCENE

- HDMI Control
- Input
- Registered Content
- Dimmer
- Mode
- Sound
- Surround
- Volume
- Lipsync
- Speaker Setup
- Zone Interlock

Yhteenliittyvät linkit

- ”SCENE-toimintosarjan valinta” (s. 141)
- ”Scene-toimintosarjan rekisteröinti” (s. 143)

SCENE-toimintasarjan valinta

Paina seuraavaa kauko-ohjaimen painiketta, ja vastaavan sceneen tallennetut ohjelmälähde ja asetukset valitaan suoraan. Jos tämä laite on valmiustilassa, se kytkeytyy automaattisesti toimintatilaan.

- SCENE (1) - (4): numeroitu painike (1-4)
- SCENE (5) - (8): väripainike (RED, GREEN, YELLOW, BLUE)

[Hakutunniste]#Q04 SCENE

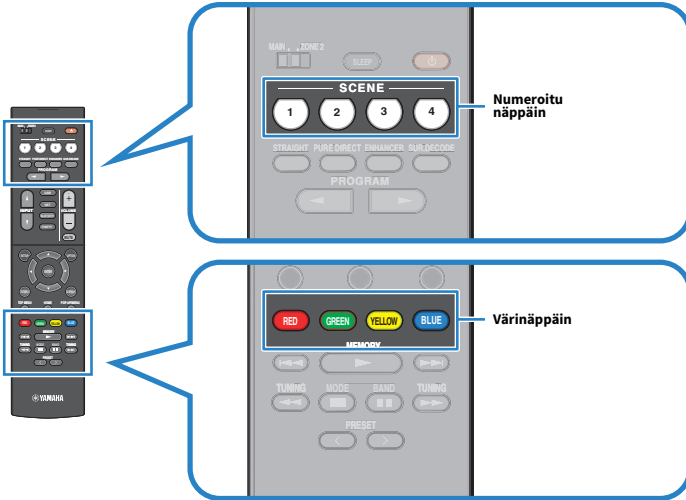

HUOM!

- Jos haluat käyttää kauko-ohjaimen väripainikkeita SCENE-toiminnon SCENE (5) - (8)-painikkeina, aseta "Remote Color Key"-asetuskohta "Setup"-valikossa kohtaan "SCENE".
- Voit valita tallennetun scenen 1-4 koskettamalla SCENE-numeropainikkeita (4 numeroa) etulevystä.
- SCENE-toiminto voidaan valita kullekin zonelle. Aseta zone-kytkin zoneen, jolle haluat tallentaa scenen ja paina numeroitua painiketta.

Oletuksena seuraava ohjelmälähde on tallennettu valmiiksi kullekin scenelle.

Main zone

- SCENE (1): HDMI1
- SCENE (2): TUNER
- SCENE (3): AUDIO2
- SCENE (4): NET RADIO
- SCENE (5): HDMI2
- SCENE (6): HDMI3
- SCENE (7): TV
- SCENE (8): SERVER

Zone2

SCENE (1): AUDIO1

SCENE (2): TUNER

SCENE (3): AUDIO2

SCENE (4): NET RADIO

SCENE (5): AUDIO3

SCENE (6): AUDIO4

SCENE (7): USB

SCENE (8): SERVER

Yhteenliittyvät linkit

- "Toimintojen asetus kauko-ohjaimen väripainikkeille" (s. 258)
- "Scene-määrittäjinä sisällytettävien kohteiden valinta" (s. 229)

Scene-toimintosarjan rekisteröinti

Voit vaihtaa kullekin SCENE-painikkeelle määrätyn oletusasetuksen. Kun ”NET”, ”USB” tai ”TUNER” valitaan ohjelmälähteeksi, voit tallentaa määrätyn radioaseman tai sisällön.

[Hakutunniste]#Q04 SCENE

- 1 Valmistele laitteen asetukset, jotka haluat määrätä scenelle.**
- 2 Pidä painettuna haluamaasi kauko-ohjaimen SCENE-painiketta, kunnes seuraava viesti tulee näkyviin.**
 - Etunäytössä: Setting Complete
 - Televisio: Setting Complete

Nyt tallennus on tehty.

HUOM!

- Suosittelemme, että tallennat scenen, kun toistat sisältöä, jonka haluat tallentaa.
- Voit vaihtaa etulevyn näytössä tai televisiossa näkyvän SCENE-nimen.
- Voit tehdä yksityiskohtaisempia scene-määrittäjiä ”Scene Setting”-kohdassa ”Setup”-valikossa.
- SCENE-toiminto voidaan tallentaa kussakin zonessa. Aseta zone-kytkin zoneen, jossa haluat tallentaa scenen.
- Tee tarvittavat HDMI-asetukset laitteeseen, jos haluat käyttää HDMI Control-ohjausta ja synkronisoituja toimintoja.

Yhteenliittyvät linkit

- ”Scene-määrittäjinä sisällytettävien kohteiden valinta” (s. 229)
- ”SCENE-nimen uudelleen nimeäminen” (s. 231)
- ”HDMI Control-toiminnon käyttöasetus” (s. 199)
- ”Zonen virran kytkeminen päälle/pois” (s. 150)

Pikavalinta-toiminto

Suosikkisisällön tallentaminen muistiin pikavalintana

Voit tallentaa suosikkisisällön (kuten mediapalvelimille ja internet-radioasemille tallennetun musiikin) pikavalinnoiksi.

- 1 Toista kappaletta tai radioasemaa, jonka haluat tallentaa.**
- 2 Pidä painettuna MEMORY kolmen sekunnin ajan.**

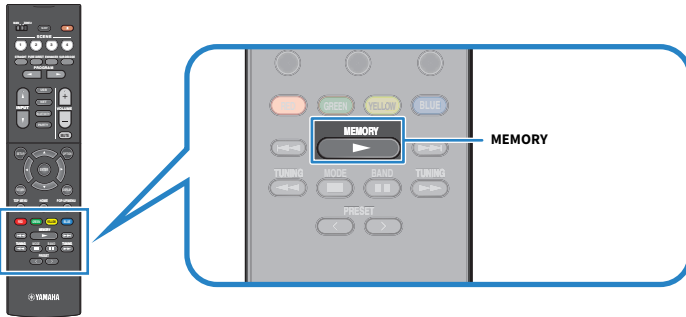

"MEMORY", pikavalintanumero, johon sisältö tallennetaan, ja "Empty" tulevat näkyviin etunäyttöön.

- 3 Paina MEMORY.**

Tallennettu pikavalintanumero ja "Memorized" tulee näkyviin etulevyn näyttöön.

Nyt tallennus on tehty.

HUOM!

- Asettaaksesi pikavalintanumeron, johon sisältö tallennetaan, valitse pikavalintanumero käyttämällä PRESET-painiketta.
- Voit tallentaa laitteen muistiin 40 sisältöä pikavalinnoiksi.
- Voit myös käyttää "Suosikit"-ominaisuutta tallentamaan tällä hetkellä toistettavan internetradioaseman, kun valitset kohdan "NET RADIO" ohjelmalähteeksi.
- Tämä laite tallentaa Bluetoothin tai AirPlayn ohjelmalähteeksi. Yksittäistä toistokohdetta ei voi tallentaa.

Yhteenliittyvät linkit

"NET RADIO"-radioaseman lisääminen "Favorites"-kansioon" (s. 173)

Tallennetun sisällön palauttaminen pikavalinnalla

Palauta tallennettu sisältö (kuten mediapalvelimille ja internet-radioasemille tallennettu musiikki) valitsemalla pikavalintanumero.

1 Paina BLUETOOTH, NET tai USB.

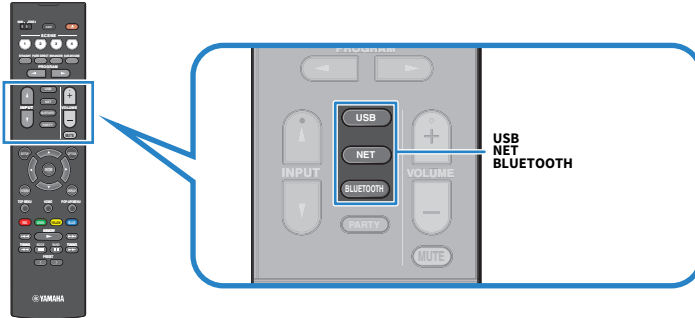

2 Painamalla PRESET-painiketta valitse haluamasi sisältö.

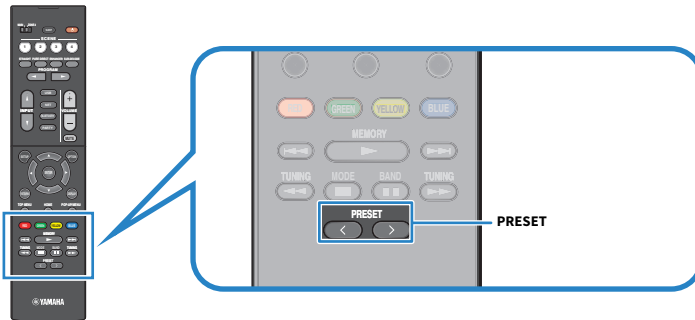

Valitun sisällön toisto alkaa.

HUOM!

- ”No Presets” tulee näkyviin etunäyttöön, jos muistissa ei ole sisältöä.
- Tallennettu sisältö (kappaleet ja internetradioasemat) saavat näkyviin listana ja helposti poistettua mobiililaitteen MusicCast Controller-ohjelman avulla.

Yhteenliittyvät linkit

”MusicCast Controller-käyttö” (s. 84)

KUUNTELU USEISSA HUONEISSA (ZONET)

Zonien valmistelu

Toisto useissa huoneissa (multizone-toiminto)

Voit toistaa ohjelmälähdettä huoneessa, johon tämä laite on asennettu, ja toisessa huoneessa.

Voit käyttää laitetta suosikkisi mukaan. Esimerkiksi kun katsot TV:tä olohuoneessa (Main zone), toinen henkilö voi kuunnella radiota työhuoneessa (Zone2).

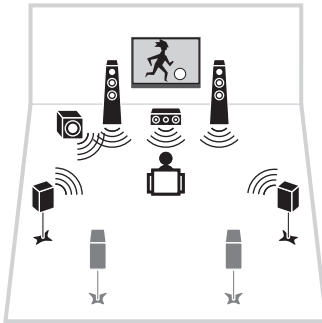

Olohuone (Main zone)

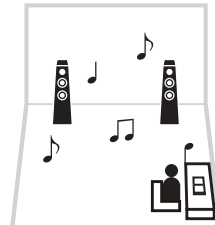

Työhuone (Zone2)

HUOM!

- Voit valita eri ohjelmälähteitä huoneessa, johon tämä laite on asennettu (Main zone), ja toisessa huoneessa (zone).
- Kaksi menetelmää on käytettävissä: laitteen sisäisen vahvistimen käyttö tai ulkoisen vahvistimen käyttö.

Yhteenliittävät linkit

- "Esimerkkejä multi-zonekokoonpanosta" (s. 147)
- "Zonen virran kytkeminen päälle/pois" (s. 150)
- "Perustoimenpide zonessa" (s. 151)

Esimerkkejä multi-zonekokoonpanosta

Voit kuunnella musiikkia käyttämällä toisiin huoneisiin sijoitettuja kaiuttimia.

■ SPEAKERS-liitäntöjen käyttö

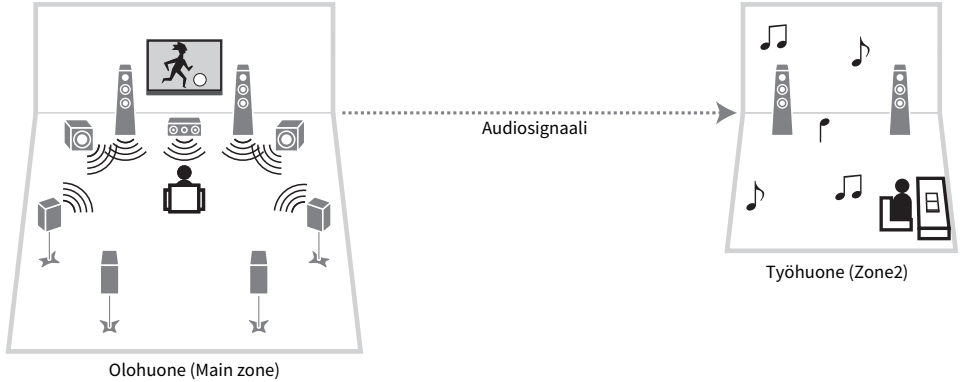

■ ZONE OUT-liittimien käyttö

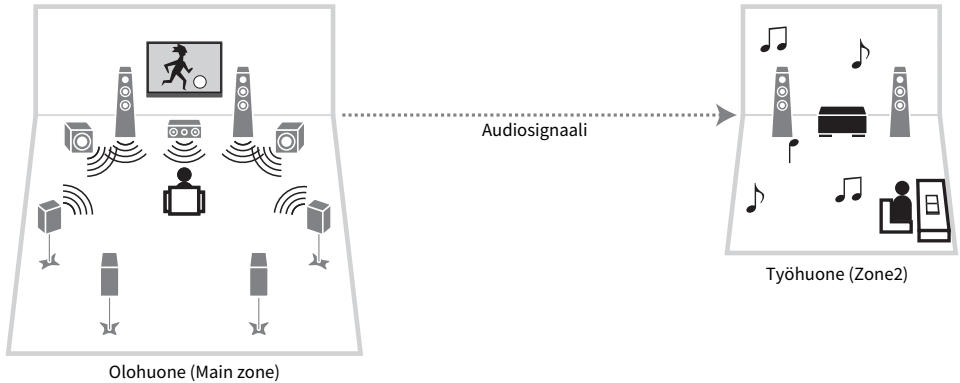

Yhteenliittyvät linkit

"Zone-kaiuttimien kytkentä käyttämällä laitteen sisäistä vahvistinta" (s. 148)

Zone-kaiuttimien kytkentä

Zone-kaiuttimien kytkentä käyttämällä laitteen sisäistä vahvistinta

Yhdistä zone-kaiuttimet tähän laitteeseen kaiutinkaapeilla. Ja kaiuttimen kytkennän mukaan vaihda kaiuttimen kokoonpanoasetukset.

HUOMAUTUS

- Irrota laitteen virtajohto seinäpistorasiasta, ennen kuin yhdistät kaiuttimet.

1 Yhdistä zone-kaiuttimet EXTRA SP1- tai EXTRA SP2-liitäntöihin.

2 Valitse ”Power Amp Assign” ”Setup”-valikossa.

Yhteenliittyvät linkit

- ”7.1 + 1Zone” (s. 56)
- ”5.1.2 + 1Zone” (s. 58)
- ”Kaiutinjärjestelmän asetus” (s. 186)

Zone-kaiuttimien kytkentä käyttämällä ulkoista vahvistinta

Kytke zoneen sijoitettu ulkoinen kaiutin tähän laitteeseen tähän laitteeseen stereokaapelilla. Voit säätää zone-lähdön äänenvoimakkuutta tällä laitteella. Kun käytät ulkoista vahvistinta äänenvoimakkuudenohjauksella, aseta "Volume" "Zone2"-asetuskohdassa "Setup"-valikossa tilaan "Fixed".

HUOMAUTUS

- Irrota laitteen virtajohto seinäpistorasiasta, ennen kuin yhdistät ulkoisen vahvistimen.

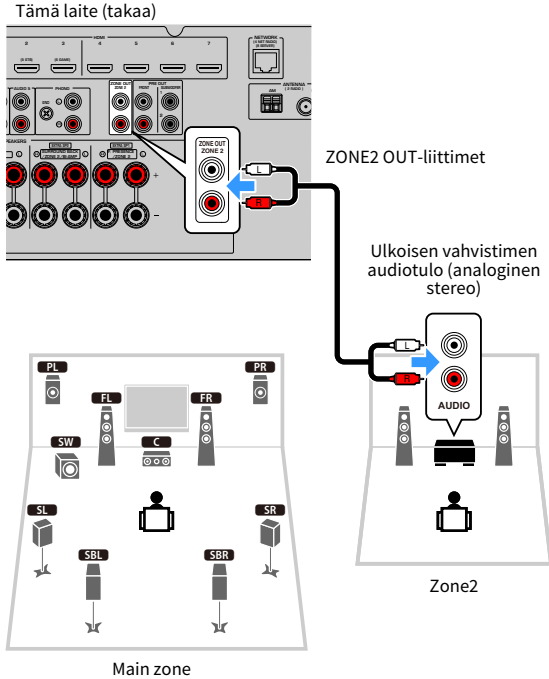

Yhteenliittävät linkit

"Zonen lähtösignaalin äänenvoimakkuussäätöjen käyttöasetus" (s. 233)

Zonien käyttö

Zonen virran kytkeminen päälle/pois

Vaihda kunkin zonen virta päällä- ja pois päältä-tilojen välillä.

1 Aseta kauko-ohjaimen zone-kytkin zoneen, jota haluat käyttää.

2 Paina .

Joka kerran kun painat painiketta, voit kytkeä zonen päälle/pois päältä.

Kun zone on kytketty päälle, ”ZONE” palaa etulevyssä.

HUOM!

- Jos kaikki zonet on kytketty pois päältä, laite kytkeytyy valmiustilaan.
- Voit kytkeä zonen virran pois päältä ”Front Display”-valikossa.

Yhteenliittyvät linkit

- ”Etulevyn osien nimet ja toiminnot” (s. 23)
- ”Kunkin zonen virran päälle/valmiustilaan kytkeminen” (s. 284)

Perustoimenpide zonessa

Perustoimenpide musiikin toistolle zonessa on seuraava. Zone-kytkimellä valittua zonea voidaan käyttää.

- 1 Kytke zone päälle.**
- 2 Kytke laitteeseen yhdistetyt ulkoiset laitteet päälle.**
- 3 Käyttämällä tulonvalintapainikkeita valitse tulolähde.**
- 4 Käynnistä toisto erillislaitteesta tai valitse radiokanava.**
- 5 Painamalla VOLUME säädä äänenvoimakkuutta.**

HUOMAUTUS

- Vältä ääksesi yllättävän kohinan älä koskaan toista DTS-CD:itä Zone2-tilassa.

HUOM!

- Et voi valita Bluetooth-, USB- ja verkkolähteitä yksinomaan tietyille tilalle (huoneeseen). Esimerkiksi, jos valitset ”SERVER” Zone2:lle, kun ”USB” on valittu Main zonelle, tulolähde Main zonelle vaihtuu myös kohtaan ”SERVER”.
- Zone-tulo vaihtuu automaattisesti yhdessä Main zonessa valitun tulolähteen kanssa, kun ”Main Zone Sync” on valittu zone-tuloksi.
- Säädä zonen äänenvoimakkuutta painamalla VOLUME tai MUTE, kun käytät laitteen sisäistä vahvistinta.
- Lisätietoja erillislaitteen käyttöohjeessa.

Yhteenliittyvät linkit

- ”Zonen virran kytkeminen päälle/pois” (s. 150)
- ”Toinen menetelmä zonessa” (s. 152)

Toinen menetelmä zonessa

Toinen menetelmä joka zonessa on seuraava.

- Painamalla SCENE-painiketta valitse ohjelmälähde ja asetukset vain yhdellä kosketuksella.
- Aseta uniajastin (120 min, 90 min, 60 min, 30 min, off) painamalla SLEEP-painiketta toistuvasti. Zone-lähtö kytketään pois käytöstä tietyn ajanjakson jälkeen.
- Ota Compressed Music Enhancer-toiminto käyttöön painamalla ENHANCER.

HUOM!

Zonessa toistaaksesi DSD audio- ja audiosignaalia, jonka näytetaajuus on 352,8 kHz/384 kHz, valitse "Main Zone Sync" zonetuloksi tai käytä juhlatilaa.

Yhteenliittyvät linkit

- "Ohjelmälähteen ja suosikkiasetusten valitseminen yhdellä painikkeella (SCENE)" (s. 140)
- "Voimakkaamman äänen kuuntelu audiolähteestä (Compressed Music Enhancer)" (s. 111)
- "Sama lähde useissa huoneissa (juhlatila)" (s. 153)

Sama lähde useissa huoneissa (juhlatila)

Juhlatila mahdollistaa saman musiikin, jota toistetaan Main zonessa, toiston kaikissa zoneissa. Juhlatilan aikana stereotoisto valitaan automaattisesti kaikkiin tiloihin.

Joka kerran kun painat PARTY, juhlatila kytkeytyy päälle/pois päältä.

Yhteenliittyvät linkit

"Juhlatilaan vaihtamisen käyttöasetus zonessa" (s. 242)

ASETUKSET

Laitteen kokoonpanon määrittäminen

Valikon käyttö

Laitteessa on seuraavat valikot.

”Option”-valikko:

Voit tehdä toistoasetuksia parhaillaan toistettavan ohjelmalähteen mukaisesti. Käytä tätä TV:ssä näkyvää valikkoa kauko-ohjaimella.

”Setup”-valikko:

Voit määrittää laitteen eri toiminnot. Käytä tätä TV:ssä näkyvää valikkoa kauko-ohjaimella.

”Front Display”-valikko:

Voit määrittää laitteen järjestelmäasetukset. Ohjaa tätä etunäytössä näkyvää valikkoa käyttämällä etulevyä.

HUOM!

- TV:n ”Option”-valikko ja ”Setup”-valikko ovat ”Front Display”-valikon itsenäisiä toimintoja.
- Voit käyttää TV:n valikkoa kauko-ohjaimella samalla, kun voit käyttää etunäytön valikkoa etulevystä.

Yhteenliittyvät linkit

- ”OPTION-valikon kohdat” (s. 157)
- ”SETUP-valikon kohdat” (s. 177)
- ”Etunäyttövalikon kohteet” (s. 282)

Eri ohjelmälähteiden toistoasetukset (Option-valikko)

Option-valikon perustoiminta

Tee seuraava perustoimenpide käyttääksesi ”Option” -valikkoa. Käytä tätä TV:ssä näkyvää valikkoa kauko-ohjaimella.

1 Paina OPTION.

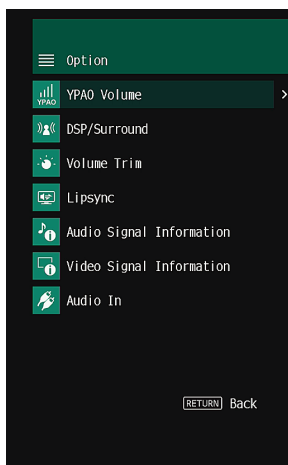
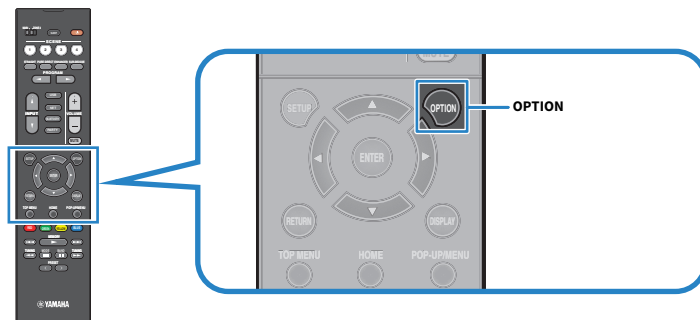

TV-ruutu

2 Valitse kohde.

3 Valitse asetus.

4 Paina OPTION.

Nyt asetukset on tehty.

ASETUKSET > Eri ohjelmälähteiden toistoasetukset (Option-valikko)

Yhteenliittyvät linkit

"Option-valikon oletusasetukset" (s. 379)

OPTION-valikon kohdat

Tee tämän laitteen toistoasetukset käyttämällä seuraavaa taulukkoa.

Asetuskohta	Sivu	
YPAO Volume	YPAO Volume	s. 158
	Adaptive DRC	s. 159
DSP/Surround	Adaptive DSP Level	s. 160
	Enhancer	s. 161
Volume Trim	Input Trim	s. 162
	Subwoofer Trim	s. 163
Lipsync	Lipsync	s. 164
	Format	s. 165
Audio Signal Information	Channel In	s. 165
	Channel Out	s. 165
	Sampling	s. 165
	Dialogue	s. 165
Video Signal Information	Video In	s. 166
	Video Out	s. 166
	Color Format	s. 166
Audio In	Audio In	s. 167
Video Out	Video Out	s. 168
Auto Play		s. 169
Shuffle	Shuffle	s. 170
Repeat	Repeat	s. 171
Volume Interlock	Interlock	s. 172
Add to favorites		s. 173
Remove from favorites		s. 174

HUOM!

Valittavissa olevat kohteet ovat ohjelmalähdekohtaisia.

Äänvoimakkuuden määrittäminen automaattisesti YPAO-mittaustulosten perusteella

Korkea- ja matalataajuisien tasojen säätäminen automaattisesti äänvoimakkuuden mukaan

Valitsee, säädetäänkö korkea- ja matalataajuiset tasot äänvoimakkuuteen automaattisesti. Jos tämä toiminto on asetettu tilaan ”On”, voit kuunnella luonnollisia ääniä jopa alhaisella äänvoimakkuudella. YPAO-äänvoimakkuus toimii tehokkaasti YPAO-mittauksen jälkeen.

Option-valikko

”YPAO Volume” > ”YPAO Volume”

Asetukset

Off	Ottaa YPAO-äänvoimakkuuden pois käytöstä.
On	Ottaa YPAO-äänvoimakkuuden käyttöön.

HUOM!

- Suosittelemme sekä ”YPAO Volume”-toiminnon että ”Adaptive DRC”-toiminnon käyttöönottoa, kun kuuntelet alhaisella äänvoimakkuudella tai yöllä.
- ”YPAO Volume” on automaattisesti asetettu tilaan ”On” YPAO-mittauksen jälkeen.

Yhteenliittyvät linkit

- ”Kaiutinkokoonpanojen kulku” (s. 88)
- ”Dynaamikka-alueen säätö automaattisesti” (s. 159)
- ”Option-valikon perustoiminta” (s. 155)

Dynaamikka-alueen säätö automaattisesti

Valitsee, säätääkö laite dynamiikka-alueen (eron suurimmasta pienimpään) äänenvoimakkuuden mukaan automaattisesti. Jos tämä toiminto on asetettu tilaan ”On”, se on hyödyllinen kuunneltaessa toistoa hiljaisella äänenvoimakkuudella öisin.

Option-valikko

”YPAO Volume” > ”Adaptive DRC”

Asetukset

Off	Ei säädä dynamiikka-aluetta automaattisesti.
On	Dynamiikan automaattisäätö.

HUOM!

Suosittellemme sekä ”YPAO Volume”-toiminnon että ”Adaptive DRC”-toiminnon käyttöönottoa, kun kuuntelet alhaisella äänenvoimakkuudella tai yöllä.

Yhteenliittyvät linkit

- ”Korkea- ja matalataajuisien tasojen säätäminen automaattisesti äänenvoimakkuuden mukaan” (s. 158)
- ”Option-valikon perustoiminta” (s. 155)

DSP/Surround-kokoonpano

Äänikentän tehostetason säätö automaattisesti

Valitsee, säädetäänkö ääniohjelman tehostetasoa automaattisesti.

Option-valikko

”DSP/Surround” > ”Adaptive DSP Level”

Asetukset

Off	Ei säädä tehostetasoa automaattisesti.
On	Säätää tehostetahoa automaattisesti riippuen YPAO-mittaustuloksista ja äänenvoimakkuuden säädoistä.

Yhteenliittyvät linkit

”Option-valikon perustoiminta” (s. 155)

Compressed Music Enhancerin asetus

Valitse, käytetäänkö Compressed Music Enhancer-toimintoa. Voit myös käyttämällä kauko-ohjaimen ENHANCER-painiketta ottaa käyttöön/ pois käytöstä Compressed Music Enhancer-tehostuksen.

Option-valikko

”DSP/Surround” > ”Enhancer”

Asetukset

Off	Estä Compressed Music Enhancer -tehostus.
On	Salli Compressed Music Enhancer -tehostus.

HUOM!

Tämä asetus määritetään erikseen kullekin ohjelmälähteelle.

Yhteenliittyvät linkit

- ”Voimakkaamman äänen kuuntelu audiolähteestä (Compressed Music Enhancer)” (s. 111)
- ”Option-valikon perustoiminta” (s. 155)

Äänvoimakkuuden erojen korjaus toiston aikana

Ohjelmälähteiden välisten äänvoimakkuuserojen korjaus

Korjaa ohjelmälähteiden välisiä äänvoimakkuuseroja. Jos äänvoimakkuuden erot eri ohjelmälähteiden välillä häiritsevät sinua ohjelmälähteen vaihtamisen jälkeen, korjaa eroja tällä toiminnolla.

Option-valikko

”Volume Trim” > ”Input Trim”

Säätöalue

-6,0 dB - +6,0 dB

HUOM!

Tämä asetus määritetään erikseen kullekin ohjelmälähteelle.

Yhteenliittyvät linkit

”Option-valikon perustoiminta” (s. 155)

Subwooferin äänenvoimakkuuden säätö

Hienosäädä subwooferin äänenvoimakkuutta.

Option-valikko

”Volume Trim” > ”Subwoofer Trim”

Säätöalue

-6,0 dB - +6,0 dB

Yhteenliittyvät linkit

”Option-valikon perustoiminta” (s. 155)

Lipsync-säädön käyttöönotto

Valitsee, käytetäänkö säätöä, joka on tehty ”Lipsync”-asetuksessa ”Setup”-valikossa.

Option-valikko

”Lipsync” > ”Lipsync”

Asetukset

Off	”Lipsync” -säätö pois käytöstä.
On	”Lipsync” -säätö käyttöön.

HUOM!

Tämä asetus määritetään erikseen kullekin ohjelmälähteelle.

Yhteenliittyvät linkit

- ”Lipsync-toiminnon säätömenetelmän asetus” (s. 218)
- ”Option-valikon perustoiminta” (s. 155)

Audiosignaalitietojen tarkastus

Näyttää audiosignaalin tiedot.

Option-valikko

”Audio Signal Information”

Format	Tulosignaalin audioformaatti
Channel In	Ohjelmälähteen kanavien lukumäärä (etu/surround/LFE) Esim. ”3/2/0.1” tarkoittaa 3 etukanavaa, 2 takakanavaa ja LFE-kanava.
Channel Out	Lähtösignaalikanavien ja kaiutinliitäntöjen, joista signaaleja lähetetään, lukumäärä Esimerkiksi, ”5.1.2” tarkoittaa perus-5.1-kanavaa sekä 2 yläpuolista tilakanavaa (ns. overhead-kanavaa).
Sampling	Digitaalisen tulosignaalin näytteistysvaiheessa otettujen näytteiden lukumäärä sekunnissa
Dialogue	Tulobittivirtasignaalin dialogin normalisointitaso

HUOM!

Voit tarkastaa etunäytön ”Output Channel”-tiedoista, mitkä kaiuttimet tällä hetkellä lähettävät ääntä.



Merkkivalot

Yhteenliittyvät linkit

- ”Etunäytössä näytettävien tietojen valinta” (s. 27)
- ”Option-valikon perustoiminta” (s. 155)

Videosignaalityöjien tarkastus

Näyttää videosignaalityöjien tiedot.

Option-valikko

”Video Signal Information”

Video In	Tulovideosignaalin tyyppi, resoluutio ja kuvataajuus
Video Out	Lähtövideosignaalin tyyppi, resoluutio ja kuvataajuus
Color Format	Videosignaalin väriformaatti
HDR	HDR-tyyppi (High Dynamic Range)

Yhteenliittyvät linkit

”Option-valikon perustoiminta” (s. 155)

Audiotuloliittimen yhdistäminen HDMI-tuloliittimen kanssa

Valitsee audiotuloliittimen, jota toistetaan yhdessä HDMI-tuloliittimen kanssa. Voit toistaa HDMI-videota audiolla audiotuloliittimen kautta lukuunottamatta HDMI-tuloliitintä.

Sen jälkeen kun olet valinnut haluamasi HDMI:n tulolähteeksi, valitse audiotuloliitin tässä valikossa.

Option-valikko

”Audio In” > ”Audio In”

Asetukset

AUDIO 1-5

Tässä laitteessa käytettävissä olevat video/audiotuloliittimet

Videolaitteen lähtöliittimet		Tämän laitteen tuloliittimet	
Videosignaali	Audiosignaali	Videosignaali	Audiosignaali
HDMI	Digitaalinen optinen	HDMI 1-7	AUDIO 1
	Digitaalinen koaksiaali	HDMI 1-7	AUDIO 2
	Analoginen stereo	HDMI 1-7	AUDIO 3-5

Yhteenliittyvät linkit

”Option-valikon perustoiminta” (s. 155)

Näytettävän video-ohjelmälähteen valinta valitulle audio-ohjelmälähteelle

Valitsee näytettävän video-ohjelmälähteen valitulle audio-ohjelmälähteelle. Voit katsella videokuva eri ohjelmälähteestä samanaikaisesti radion jne. kuuntelun aikana.

Option-valikko

"Video Out" > "Video Out"

Asetukset

Off	Laite ei toista videosignaalia.
HDMI 1-7	Lähetää video-ohjelmälähteen signaalia vastaavan videotuloliittimen kautta.

HUOM!

"Video Out"-valikossa voit valita näytettävän video-ohjelmälähteen pelkästään tuloäänelle HDMI:ta lukuunottamatta.

Yhteenliittyvät linkit

"Option-valikon perustoiminta" (s. 155)

Auto Play-toiminnon käyttöasetus

Valitsee, käytetäänkö Auto Play-toimintoa sisällössä kuten suoratoistopalvelun sisällössä.

Option-valikko

”Auto Play”

Asetukset

Off	Ottaa pois käytöstä Auto Play-toiminnon.
On	Aloittaa automaattisesti viimeksi toistetun sisällön toiston.
Auto	Aloittaa automaattisesti toistaa sisältöä, jota toistit vain asettaessasi laitetta valmiustilaan.

HUOM!

- Joissakin ohjelmälähteissä et voi valita ”On” tai ”Auto”.
- Joissakin tulolähteissä tai sisällöissä et voi ehkä käyttää automaattista toistotoimintoa.

Yhteenliittyvät linkit

”Option-valikon perustoiminta” (s. 155)

Sattunaistoistoasetuksen määrittäminen

Tekee sattunaistoistoasetuksen.

Option-valikko

”Shuffle” > ”Shuffle”

Asetukset

Off	Lopettaa sattunaistoiston.
On	Toistaa albumin (kansion) kappaleet satunnaisessa järjestyksessä.

HUOM!

Tämä asetus on käytettävissä vain, kun ”USB” tai ”SERVER” on valittu tulolähteeksi.

Yhteenliittyvät linkit

”Option-valikon perustoiminta” (s. 155)

Uusintatoistoasetuksen määrittäminen

Tekee uusintatoistoasetuksen.

Option-valikko

”Repeat” > ”Repeat”

Asetukset

Off	Kytkee satunnaistoiston pois käytöstä.
One	Uusintatoistaa parhaillaan valittuna olevaa kappaletta.
All	Uusintatoistaa kaikki kappaleet valittuna olevasta albumista (kansioista).

HUOM!

Tämä asetus on käytettävissä vain, kun ”USB” tai ”SERVER” on valittu tulolähteeksi.

Yhteenliittyvät linkit

”Option-valikon perustoiminta” (s. 155)

Äänenvoimakkuuden säädön asetus AirPlay/Bluetooth-toiminnon avulla

Valitse, käytetäänkö äänenvoimakkuuden säätöä AirPlay- ja Bluetooth-laitteista. Jos jokin muu kohta kuin "Off" on valittu, voit säätää tämän laitteen äänenvoimakkuutta AirPlay- ja Bluetooth-laitteista.

Option-valikko

"Volume Interlock" > "Interlock"

Asetukset

Off	Ottaa äänenvoimakkuuden säädön AirPlay/Bluetooth-laitteista pois käytöstä.
Limited	Ottaa käyttöön äänenvoimakkuuden säädön rajoitetulla alueella (-80,0 dB - -20,0 dB [0,5 - 60,5] ja mykistys).
Full	Ottaa käyttöön äänenvoimakkuuden säädön koko alueella (-80,0 dB - +16,5 dB [0,5 - 97,0] ja mykistys).

HUOM!

Jotkut Bluetooth-laitteet eivät ehkä säädä laitteen äänenvoimakkuutta.

Yhteenliittyvät linkit

"Option-valikon perustoiminta" (s. 155)

”NET RADIO”-radioaseman lisääminen ”Favorites”-kansioon

Kun valitset kohdan ”NET RADIO” ohjelmalähteeksi, voit tallentaa tällä hetkellä toistettavan radioaseman ”Favorites”-kansioon.

Parhaillaan toistuva asema lisätään toistonäkymässä ”Favorites”-kansioon.

Luettelosta valittu asema lisätään selailunäkymässä ”Favorites”-kansioon.

Option-valikko

”Add to favorites”

HUOM!

- Suosikeiksi tallennettujen radioasemien kohdalla näkyy ”★”.
- Voit tallentaa internetradioasemat pikavalinnoiksi.

Yhteenliittyvät linkit

- ”Radioaseman poistaminen ”Favorites”-kansioista” (s. 174)
- ”Suosikkisäilytys tallentaminen muistiin pikavalintana” (s. 144)

Radioaseman poistaminen ”Favorites”-kansista

Poistaa radioaseman ”Favorites”-kansista. Selausnäytössä valitse poistettava asema etukäteen.

Option-valikko

”Remove from favorites”

Eri toimintojen määrittäminen (Setup-valikko)

Setup-valikon perustoiminta

Tee seuraava perustoimenpide käyttääksesi ”Setup” -valikkoa. Käytä tätä TV:ssä näkyvää valikkoa kauko-ohjaimella.

1 Paina SETUP.

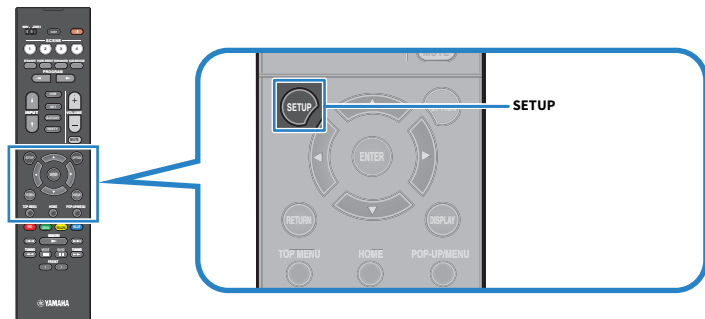

2 Valitse valikko.

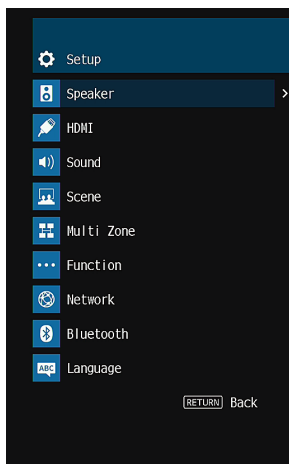

3 Valitse kohde.

4 Valitse asetus.

5 Paina SETUP.

Nyt asetukset on tehty.

ASETUKSET > Eri toimintojenn määrittys (Setup-valikko)

HUOM!

- Jos saatavilla on uusi laiteohjelmisto, näkyviin tulee viestitietue.
- Jos uusi laiteohjelmisto on saatavilla, kirjekuoren kuvake (✉) tulee näkyviin "Setup"-valikossa.

Yhteenliittävät linkit

- "Laiteohjelmiston (firmware) päivitys verkosta" (s. 298)
- "Setup-valikon oletusasetukset" (s. 380)

SETUP-valikon kohdat

Kaiutinasetukset

Aetuskohta	Sivu
Power Amp Assign	s. 186
Subwoofer	s. 187
Front	s. 188
Center	s. 188
Surround	s. 188
Surround Back	s. 188
Configuration	Presence s. 188
	Layout s. 189
	Crossover s. 190
	Subwoofer Phase s. 191
	Extra Bass s. 192
	Virtual CINEMA FRONT s. 193
Distance	s. 194
Level	s. 195
Equalizer	s. 196
Speaker Impedance	s. 197
Test Tone	s. 198

HDMI-asetukset

Asetuskohta	Sivu
HDMI Control	s. 199
Audio Output	s. 200
Standby Through	s. 201
4K Upscaling	s. 202
HDCP Version	s. 203
Standby Sync	s. 204
ARC	s. 205
HDMI Video Format	s. 206

Ääniasetukset

Asetuskohta	Sivu
Tone Control	s. 208
DSP Parameter	(äänentoisto-ohjelma) s. 209
Surround Decoder	Surround Decode s. 211
	Center Image s. 212
All-Channel Stereo	Level s. 213
	Front / Rear Balance s. 214
	Left / Right Balance s. 215
	Height Balance s. 216
	Monaural Mix s. 217
Lipsync	Select s. 218
	Adjustment s. 219
Dialogue	Dialogue Level s. 220
	DTS Dialogue Control s. 221
	Dialogue Lift s. 222
Volume	Dynamic Range s. 223
	Max Volume s. 224
	Initial Volume s. 225
Virtual Speaker	VSBS s. 226
	Dolby SP Virtual s. 227
DTS Mode	s. 228

Scene-asetukset

Aetuskohta	Sivu
Scene Setting	s. 229
Scene Rename	s. 231

Multizone-asetukset

Asetuskohta		Sivu	
Information		s. 232	
(zone)	Volume	Volume	s. 233
		Max Volume	s. 234
		Initial Volume	s. 235
		Left / Right Balance	s. 236
		Monaural	s. 237
	Sound Mode	Enhancer	s. 238
		Extra Bass	s. 239
		Tone Control	s. 240
	Audio Delay	Audio Delay	s. 241
	Party Mode Set		s. 242
Zone Rename		s. 243	

Toimintoasetukset

Asetuskohta	Sivu		
Input Setting	Input Rename	s. 244	
	Input Skip	s. 246	
	TV Audio Input	s. 247	
DSP Skip		s. 248	
Trigger Output	Trigger Mode	s. 249	
	Target Zone	s. 252	
User Interface	Dimmer	s. 253	
	Display Settings	Volume	s. 254
		Short Message	s. 255
		Position	s. 256
	Touch Sound	s. 257	
	Remote Color Key	s. 258	
	Memory Guard	s. 259	
	ECO	Auto Power Standby	s. 260
ECO Mode		s. 261	
Tuner	Frequency Step	s. 262	
Initialization		s. 263	
Backup/Restore		s. 264	
Firmware Update		s. 266	

Verkkoasetukset

Asetuskohta	Sivu
Information	s. 267
Network Connection	s. 268
IP Address	s. 270
DMC Control	s. 271
Network Standby	s. 272
Network Name	s. 273
MusicCast Link Power Interlock	s. 274

Bluetooth-asetukset

Asetuskohta	Sivu
Bluetooth	s. 275
Audio Receive	Disconnect
	s. 276
	Bluetooth Standby
	s. 277
Audio Send	Transmitter
	s. 278
	Device Search
	s. 279

Kieliasetus

Asetuskohta	Sivu
Language	s. 280

Kaiutinasetusten määrittys

Kaiutinjärjestelmän asetukset

Valitsee asetuksen kytkettyjen kaiuttimien mukaisesti.

SETUP-valikko

”Speaker” > ”Power Amp Assign”

Asetukset

Basic	Normaali kaiutinjärjestelmä
7.1 +1Zone	Zone-kaiuttimet lisänä 7.1-järjestelmään Main zonessa.
5.1.2 +1Zone	Zone-kaiuttimet lisänä 5.1.2-järjestelmään Main zonessa.
BI-AMP	Bi-amp-liitäntöjä tukevat etukaiuttimet.

Yhteenliittyvät linkit

- ”BI-AMP” (s. 60)
- ”Zone-kaiuttimien kytkentä käyttämällä laitteen sisäistä vahvistinta” (s. 148)
- ”Setup-valikon perustoiminta” (s. 175)

Subwooferin käyttöasetus

Valitsee asetuksen subwooferin käytön mukaisesti.

SETUP-valikko

"Speaker" > "Configuration" > "Subwoofer"

Asetukset

Use	Yksi tai kaksi subwooferia on yhdistetty. Subwoofer toistaa LFE-kanavan äänen ja muiden kanavien matalat taajuudet.
None	Subwooferia ei ole yhdistetty. Etukaiuttimet toistavat matalataajuisia komponentteja.

Yhteenliittyvät linkit

"Setup-valikon perustoiminta" (s. 175)

Kunkin kaiuttimien käytön ja koon asetus

Valitsee asetuksen kaiuttimien käytön ja koon mukaisesti.

SETUP-valikko

”Speaker” > ”Configuration” > (kaiutin)

Asetukset

Small	Pienet kaiuttimet. Yleisenä ohjeena wooferin läpimitta on pienempi kuin 16 cm. Subwoofer toistaa matalataajuiset komponentit (määritettävissä kohdassa ”Crossover”, jakotaajuus).
Large	Suuret kaiuttimet. Yleisenä ohjeena wooferin läpimitta on suurempi kuin 16 cm. Kaiutin toistaa kaikkia taajuuskomponentteja.
None	Kaiutinta ei ole yhdistetty. Kaiuttimen, joka on asetettu tilaan ”None”, kanava-audio tuotetaan muista kaiuttimista.

HUOM!

- Etukaiuttimien koko asetetaan automaattisesti asetukseen ”Large”, kun ”Subwoofer” on ”Setup”-valikossa asetettu tilaan ”None”.
- Kytke sekä vasen että oikea etukaiutin.

Yhteenliittyvät linkit

- ”Matalataajuisien komponenttien jakotaajuuden asetus” (s. 190)
- ”Subwooferin käyttöasetus” (s. 187)
- ”Setup-valikon perustoiminta” (s. 175)

■ Kun kaiutinta ei ole yhdistetty kaiutintyyppissä

Kaiutintyyppiin, jossa kaiutinta ei ole yhdistetty, ”Configuration” kohdassa ”Speaker” asetetaan tilaan ”None”. Muut kaiuttimet toistavat sen kanavan äänen.

- Keskikanavan audio
Etukaiuttimet toistavat keskikanavan äänen.
- Surround-kanavan audio
Etukaiuttimet toistavat takakanavan äänen. Virtual CINEMA DSP toimii tässä tapauksessa.
- Surround-takakanavan audio
Subwoofer tai takakaiuttimet (tai etukaiuttimet) toistavat takakanavan äänen.
- Tehostekanavan audio
Surround-kaiuttimet ja subwoofer (tai etukaiuttimet) tuottavat tehostekanavan äänen.

Ettehostekaiuttimien kokoonpanon asetus

Määritä tehostekokoonpano, kun ettehostekaiuttimet ovat käytössä. Tämä asetus helpottaa tiläänikentän optimointia.

SETUP-valikko

”Speaker” > ”Configuration” > ”Layout”

Asetukset

Front Height	Ettehostekaiuttimet on asennettu etuseinään.
Overhead	Ettehostekaiuttimet on asennettu kattoon.
Dolby Enabled SP	Dolby Enabled-kaiuttimia käytetään ettehostekaiuttimina.

Yhteensuittvät linkit

- ”Kunkin kaiuttimen käytön ja koon asetus” (s. 188)
- ”Ettehostekaiuttimen kokoonpano” (s. 362)
- ”Setup-valikon perustoiminta” (s. 175)

Matalataajuisien komponenttien jakotaajuuden asetus

Määritä matalin ääni, jonka ”Small”-kokoisiksi määritetyt kaiuttimet voivat toistaa.

Valitsemaasi taajuutta matalammat taajuudet toistuvat subwooferista tai etukaiuttimista.

SETUP-valikko

”Speaker” > ”Configuration” > ”Crossover”

Asetukset

40 Hz, 60 Hz, 80 Hz, 90 Hz, 100 Hz, 110 Hz, 120 Hz, 160 Hz, 200 Hz

HUOM!

Jos subwooferissa on äänenvoimakkuuden ja jakotaajuuden säätömahdollisuus, säädä subwoofer seuraavasti.

- Äänenvoimakkuus säädetään puoliväliin.
- Jakotaajuus säädetään maksimiin.

Yhteenliittyvät linkit

- ”Kunakin kaiuttimen käytön ja koon asetus” (s. 188)
- ”Setup-valikon perustoiminta” (s. 175)

Subwooferin vaiheen asetus

Asettaa subwooferin vaiheen. Jos bassoääni puuttuu, vaihda subwooferin vaihe.

SETUP-valikko

"Speaker" > "Configuration" > "Subwoofer Phase"

Asetukset

Normal	Ei käännä subwooferin vaihetta.
Reverse	Kääntää subwooferin vaiheen.

Yhteenliittyvät linkit

- "Subwooferin käyttöasetus" (s. 187)
- "Setup-valikon perustoiminta" (s. 175)

Extra Bass-käyttöasetus

Käyttää Extra Bass-toimintoa bassoäänen vahvistamiseksi. Jos tämä toiminto on asetettu tilaan ”On”, voit kuunnella riittäviä bassoääniä riippumatta siitä, minkä kokoiset etukaiuttimet ovat ja onko käytössä subwoofer.

SETUP-valikko

”Speaker” > ”Configuration” > ”Extra Bass”

Asetukset

Off	Extra Bass -toiminto pois käytöstä.
On	Extra Bass -toiminto käyttöön.

Yhteenliittyvät linkit

”Setup-valikon perustoiminta” (s. 175)

Virtual CINEMA FRONT-toiminnon käyttöasetus

Valitsee, käytetäänkö Virtual CINEMA FRONT-toimintoa.

SETUP-valikko

"Speaker" > "Configuration" > "Virtual CINEMA FRONT"

Asetukset

Off	Ottaa pois käytöstä Virtual CINEMA FRONT-toiminnon.
On	Ottaa käyttöön Virtual CINEMA FRONT-toiminnon.

HUOM!

Tämä asetus ei ole käytettävissä, jos "Surround"-asetuskohdassa "Setup" -valikossa on asetus "None".

Yhteenliittyvät linkit

- "Tilaaänen kuuntelu huonetilan etuosaan sijoitetulla viidellä kaiuttimella (Virtual CINEMA FRONT)" (s. 105)
- "Kunkin kaiuttimen käytön ja koon asetus" (s. 188)
- "Setup-valikon perustoiminta" (s. 175)

Yksittäisen kaiuttimen ja kuuntelupaikan välisen etäisyyden asetus

Määrittää etäisyyden niin, että kaikkien kaiuttimien ääni kuuluisi kuuntelupaikassa samalla hetkellä.

SETUP-valikko

”Speaker” > ”Distance” > (kaiutin)

Säätöalue

0,30 m - 24,00 m

HUOM!

Valitse laitteen etäisyyden mittayksikkö ”Meter” tai ”Feet” kohdassa ”Unit”.

Yhteenliittyvät linkit

- ”Kunkin kaiuttimen käytön ja koon asetus” (s. 188)
- ”Setup-valikon perustoiminta” (s. 175)

Yksittäisen kaiuttimen äänenvoimakkuuden säätö

Säätää yksittäisen kaiuttimen äänenvoimakkuuden vastaamaan kuuntelupaikkaa.

SETUP-valikko

”Speaker” > ”Level” > (kaiutin)

Säätöalue

-10,0 dB - +10,0 dB

HUOM!

Testiäänien avulla voit säätää kaiutintasoja samalla, kun varmistat säätöjen vaikutuksen.

Yhteenliittyvät linkit

- ”Kunkin kaiuttimen käytön ja koon asetus” (s. 188)
- ”Testiäänien lähetys” (s. 198)
- ”Setup-valikon perustoiminta” (s. 175)

Taajuuskorjaimen asetus

Valitsee taajuuskorjaimen tyyppin äänensävyyn säätämiseksi.

SETUP-valikko

”Speaker” > ”Equalizer” > ”EQ Select”

Asetukset

GEQ	Säätää taajuuskorjaimen manuaalisesti.
YPAO:Flat	Säätää kunkin kaiuttimen saamaan samat ominaisuudet.
YPAO:Front	Säätää kunkin kaiuttimen saamaan samat ominaisuudet kuin etukaiuttimilla.
YPAO:Natural	Säätää kunkin kaiuttimen saamaan samat ominaisuudet kuin alennetulla korkeataajuusalueella.
Off	Laite ei käytä taajuuskorjainta.

Kun valitset ”GEQ”

1 Valitse ”Channel” ja sen jälkeen valitse halumasi kaiutinkanava.

2 Valitse haluamasi kaista (taajuus) ja säädä haluamasi vahvistus.

Säätöalue

-6,0 dB - +6,0 dB

3 Paina SETUP.

Nyt asetukset on tehty.

HUOM!

- Testiäänän avulla voit säätää taajuuskorjainta samalla, kun varmistat säätöjen vaikutuksen.
- ”YPAO:Flat”, ”YPAO:Front” ja ”YPAO:Natural” ovat käytettävissä vain, kun YPAO on tehty.

Yhteinliittyvät linkit

- ”Testiäänän lähetyks” (s. 198)
- ”Kaiutinkokoonpanojen kulku” (s. 88)
- ”Setup-valikon perustoiminta” (s. 175)

Kaiutinimpedanssi

Asettaa laitteen kaiutinimpedanssin asetukset vastaamaan kytkettyjen kaiuttimien impedanssia.

SETUP-valikko

”Speaker” > ”Speaker Impedance”

Asetukset

6Ω MIN	6-ohmisille tai korkeammille kaiuttimille. Voit myös yhdistää 4-ohmisiä kaiuttimia etukaiuttimiin.
8Ω MIN	8-ohmisille tai korkeammille kaiuttimille.

Yhteenliittävät linkit

”Setup-valikon perustoiminta” (s. 175)

Testiäänten lähetys

Lähetää testiääntä, kun säädät kaiutintasapainoa tai taajuuskorjainta, kun samalla varmistat säätöjen vaikutuksen.

SETUP-valikko

”Speaker” > ”Test Tone”

Asetukset

Off	Ei testiäänen toistoa.
On	Lähetää testiääniä.

Yhteenliittyvät linkit

”Setup-valikon perustoiminta” (s. 175)

HDMI-asetusten säätö

HDMI Control-toiminnon käyttöasetus

Valitsee, käytetäänkö HDMI-ohjausta, joka ohjaa HDMI-ohjaus-yhteensopivia laitteita.

SETUP-valikko

"HDMI" > "HDMI Control"

Asetukset

Off	Valitse HDMI-ohjaus pois käytöstä.
On	Valitse HDMI-ohjaus käyttöön.

Asetuksia kohdissa "Standby Sync" ja "ARC" sovelletaan.

HUOM!

Sinun tulee tehdä HDMI-ohjausasetukset HDMI-ohjausta tukevien laitteiden kytkemisen jälkeen.

Yhteenliittyvät linkit

"Setup-valikon perustoiminta" (s. 175)

HDMI-audiolähdön asetus TV-kaiuttimiin

Valitsee, lähetetäänkö HDMI-audiota TV:n kaiuttimiin, kun TV on yhdistetty HDMI OUT-liittimen kautta.

SETUP-valikko

"HDMI" > "Audio Output"

Asetukset

Off	Ottaa pois käytöstä television äänentoiston.
On	Ottaa käyttöön television äänentoiston.

HUOM!

Tämä asetus on käytettävissä vain, jos "HDMI Control"-asetuskohdassa "Setup"-valikossa on asetus "Off".

Yhteenliittyvät linkit

- "HDMI Control-toiminnon käyttöasetus" (s. 199)
- "Setup-valikon perustoiminta" (s. 175)

HDMI Standby Through-toiminnon käyttöasetus

Valitsee, siirtykö video/audiosignaali, joka tulee HDMI-liittimien kautta, televisioon, kun tämä laite on valmiustilassa.

SETUP-valikko

”HDMI” > ”Standby Through”

Asetukset

Off	Video/audiosignaali ei siirry televisioon.
On	Video/audiosignaali siirtyy televisioon. Laite kuluttaa enemmän virtaa kuin, kun ”Off” tai ”Auto” on valittu.
Auto	Valitsee kytketyn laitteen toimintatilan perusteella automaattisesti, lähetetäänkö video/audiosignaalia.

HUOM!

”Off” ei ole valittavissa, jos ”HDMI Control”-asetuskohdassa on asetus ”On”.

Yhteenliittyvät linkit

- ”HDMI Control-toiminnon käyttöasetus” (s. 199)
- ”Setup-valikon perustoiminta” (s. 175)

HDMI-videosignaalin 4K-skaalauksen käyttöasetus

Valitse, käytetäänkö HDMI-videosignaalin 4K-skaalausta. Jos tämä toiminto on asetettu tilaan ”On”, 1080p-ohjelmasisältö näkyy 4K-resoluutioisena.

SETUP-valikko

”HDMI” > ”4K Upscaling”

Asetukset

Off	Ottaa 4K-skaalauksen pois käytöstä.
On	Ottaa 4K-skaalauksen käyttöön.

Yhteenliittyvät linkit

”Setup-valikon perustoiminta” (s. 175)

Käytettävän HDCP-version asetus HDMI-tuloliittimille

Valitsee HDMI-tuloliittimien HDCP-version. Voit asettaa tämän toiminnon 4K/8K-videosisällön katselua varten, mikäli välttämätöntä. Tämä asetus määritetään erikseen kullekin HDMI-tuloliittimelle.

SETUP-valikko

”HDMI” > ”HDCP Version” > (HDMI-tulo)

Asetukset

Auto	Asettaa automaattisesti HDCP-version sisällön mukaan.
1.4	Asettaa HDCP-version olemaan aina 1.4.

Yhteenliittyvät linkit

”Setup-valikon perustoiminta” (s. 175)

Laitteen ja TV:n valmiustilojen linkitys

Valitse, käytetäänkö HDMI-ohjausta linkittämään laitteen valmiustila TV:n virtaan, kun ”HDMI Control” on ”Setup”-valikossa asetettu tilaan ”On”.

SETUP-valikko

”HDMI” > ”Standby Sync”

Asetukset

Off	Ei linkitä laitteen valmiustilaa.
On	Tämä laite kytkeytyy valmiustilaan, jos televisio sammutetaan.
Auto	Tämä laite kytkeytyy valmiustilaan television sammuttamisen myötä vain silloin, kun tämä laite vastaanottaa television äänisignaalia tai HDMI-signaaleja.

Yhteenliittyvät linkit

- ”HDMI Control-toiminnon käyttöasetus” (s. 199)
- ”Setup-valikon perustoiminta” (s. 175)

ARC-toiminnon käyttöasetus

Valitse, lähetetäänkö TV:n audiota tähän laitteeseen kytkettyihin kaiuttimiin, kun asetuskohta ”HDMI Control” ”Setup”-valikossa on asetettu tilaan ”On”.

SETUP-valikko

”HDMI” > ”ARC”

Asetukset

Off	ARC ei käytössä.
On	ARC on käytössä.

HUOM!

Normaalisti ei tarvitse muuttaa asetusta ”On” (oletusasetus). Jos meluääniä syntyy, koska laite ei tue siihen syötettäviä TV-audiosignaaleja, aseta tilaan ”Off”. Ja käytä TV:n kaiuttimia.

Yhteenliittyvät linkit

- ”HDMI Control-toiminnon käyttöasetus” (s. 199)
- ”Setup-valikon perustoiminta” (s. 175)

HDMI 4K/8K-signaaliformaatin asetus

Valitsee laitteen tulo/lähtösignaalien formaatin, kun HDMI 4K/8K-yhteensopiva TV ja toistolaite on yhdistetty tähän laitteeseen. Tämä asetus määritetään erikseen kullekin HDMI-tuloliittimelle.

SETUP-valikko

”HDMI” > ”HDMI Video Format” > (HDMI-tulo)

Asetukset

4K Mode 1	Vastaanottaa/ lähettää seuraavassa taulukossa näytettyjä 4K-signaaleja.
4K Mode 2	Vastaanottaa/ lähettää seuraavassa taulukossa näytettyjä 4K-signaaleja.
8K Mode	Syöttää/lähettää seuraavassa taulukossa näytettyjä 4K/8K-signaaleja.

Formaatti

		4K Mode 1			4K Mode 2			8K Mode		
		8-bittinen	10-bittinen	12-bittinen	8-bittinen	10-bittinen	12-bittinen	8-bittinen	10-bittinen	12-bittinen
8K/60, 50 Hz	RGB 4:4:4		-			-		●		
	YCbCr 4:4:4		-			-		●		
	YCbCr 4:2:2		-			-		●		
	YCbCr 4:2:0		-			-		●		-
8K/30, 25, 24 Hz	RGB 4:4:4		-			-		●		
	YCbCr 4:4:4		-			-		●		
	YCbCr 4:2:2		-			-		●		
	YCbCr 4:2:0		-			-		○		-
4K/120, 100Hz	RGB 4:4:4		-			-		●		
	YCbCr 4:4:4		-			-		●		
	YCbCr 4:2:2		-			-		●		
	YCbCr 4:2:0	○	-			-		○		-
4K/60, 50 Hz	RGB 4:4:4	○	-			-		○		
	YCbCr 4:4:4	○	-			-		○		
	YCbCr 4:2:2		○			-		○		
	YCbCr 4:2:0		○		○	-		○		-
4K/30, 25, 24 Hz	RGB 4:4:4		○		○	-		○		
	YCbCr 4:4:4		○		○	-		○		
	YCbCr 4:2:2		○			○		○		

* ”○” tarkoittaa tuettua videoformaattia.

* ”●” tarkoittaa, että vain DSC (Display Stream Compression)-videoformaattia tuetaan. DSC on VESA:n standardisoima videokompressoititeknikka.

HUOM!

- HDMI 1-3-liittimet tukevat 8K-signaaleja laitteen HDMI-tuloliittimissä. ”8K Mode” sovelletaan vain HDMI 1-3-liittimiin.
- Kytetty laite tai HDMI-kaapelit voivat aiheuttaa sen, ettei video näy oikein. Tässä tapauksessa valitse toinen formaatti.
- Kun ”8K Mode” on valittu, käytä Ultra High Speed HDMI-kaapelia tai Ultra High Speed HDMI-kaapelia, jossa on Ethernet.
- Kun valittuna on ”4K Mode 1”, käytä Premium High Speed HDMI -kaapelia tai Premium High Speed -kaapelia Ethernetin yhteydessä.

ASETUKSET > Eri toimintojenn määrittys (Setup-valikko)

Yhteenliittyvät linkit

"Setup-valikon perustoiminta" (s. 175)

Ääniasetusten määrittys

Äänilähdön sävyn säätö

Korkeiden (Treble) ja matalien taajuuksien (Bass) kuuluvuuden säätö.

SETUP-valikko

”Sound” > ”Tone Control”

Säätöalue

-6,0 dB - +6,0 dB

HUOM!

- Kun ”Treble” ja ”Bass”-kohtien asetuksena on 0,0 dB, näytössä näkyy ”Bypass”.
- Jos säädät käyttöön ääriarvon, ääni ei välttämättä vastaa muiden kanavien ääntä.
- Etukaiuttimien audiolähtöä, keskuskaiutinta ja subwoofereita voidaan säätää.

Yhteenliittyvät linkit

”Setup-valikon perustoiminta” (s. 175)

Äänikentän tehostetason säätö

Säätää ääniohjelman tehostetason äänikenttätehosteen vahvistamiseksi tai vähentämiseksi.

Valitse ääniohjelma ja paina ENTER säätämistä varten.

SETUP-valikko

”Sound” > ”DSP Parameter” > (ääniohjelma)

Säätöalue

Asetuskohta	Toiminto	Asetukset
DSP Level	Säätää ääniohjelman tehostetason (vahvistaa tai vähentää äänikenttätehostetta).	-6 dB - +3 dB
Initial Delay	Säätää suoran äänen ja tehosteäänikentän välistä viivettä. Korkeampi arvo viivästyttää äänikentän muodostusta, ja matalampi arvo nopeuttaa sitä. Tehosteäänikenttä luodaan etuosaan.	1 ms - 99 ms
Room Size	Säätää tehosteäänikentän leveysvaikutelmaa. Korkeampi arvo vahvistaa leveystehostetta, ja matalampi arvo pienentää sitä. Tehosteäänikenttä luodaan etuosaan.	0,1-2,0
Liveness	Säätää tehosteäänikentän hukkaa. Korkeampi arvo vahvistaa heijastusominaisuutta, ja matalampi arvo heikentää sitä. Tehosteäänikenttä luodaan etuosaan.	0-10
Reverb Time	Säätää kaiuntaäänien häviämisaikaa. Korkeampi arvo rikastaa kaiuntaääntä, ja matalampi tuottaa selkeän äänen.	1,0 s - 5,0 s
Reverb Delay	Säätää suoran äänen ja kaiuntaäänien välistä viivettä. Korkeampi arvo viivästyttää kaiuntaäänien muodostusta, ja matalampi arvo nopeuttaa sitä.	0 ms - 250 ms
Reverb Level	Säätää kaiuntaäänien äänenvoimakkuutta. Korkeampi arvo vahvistaa kaiuntaääntä, ja matalampi arvo heikentää sitä.	0%-100%
Surround Initial Delay	Säätää suoran äänen ja surround-äänikentän välistä viivettä. Korkeampi arvo viivästyttää äänikentän muodostusta, ja matalampi arvo nopeuttaa sitä. Surround-äänikenttä luodaan oikeaan ja vasempaan takaosaan.	1 ms - 49 ms
Surround Room Size	Säätää surround-äänikentän leveysvaikutelmaa. Korkeampi arvo vahvistaa leveystehostetta, ja matalampi arvo pienentää sitä. Surround-äänikenttä luodaan oikeaan ja vasempaan takaosaan.	0,1-2,0
Surround Liveness	Säätää surround-äänikentän hukkaa. Korkeampi arvo vahvistaa heijastusominaisuutta, ja matalampi arvo heikentää sitä. Surround-äänikenttä luodaan oikeaan ja vasempaan takaosaan.	0-10
Surround Back Initial Delay	Säätää suoran äänen ja surround-takaäänikentän välistä viivettä. Korkeampi arvo viivästyttää äänikentän muodostusta, ja matalampi arvo nopeuttaa sitä. Surround-takaäänikenttä luodaan takaosaan.	1 ms - 49 ms
Surround Back Room Size	Säätää surround-takaäänikentän leveysvaikutelmaa. Korkeampi arvo vahvistaa leveystehostetta, ja matalampi arvo pienentää sitä. Surround-takaäänikenttä luodaan takaosaan.	0,1-2,0

Asetuskohta	Toiminto	Asetukset
Surround Back Liveness	Säätää surround-takaäänikentän hukkaa. Korkeampi arvo vahvistaa heijastusominaisuutta, ja matalampi arvo heikentää sitä. Surround-takaäänikenttä luodaan takaosaan.	0-10

HUOM!

Käytettävissä olevat asetuskohteet ja asetusarvot vaihtelevat ääniohjelmasta riippuen.

Yhteenliittyvät linkit

- "Sisällön tyyppin mukaisesti optimoidut äänikenttätehosteet" (s. 102)
- "Setup-valikon perustoiminta" (s. 175)

Ohjelmassa käytettävän surround-dekooderin valinta

Valitsee surround-dekooderin. Sitä käytetään, kun ”Surround Decode” on valittu kauko-ohjaimen PROGRAM-painikkeella.

SETUP-valikko

”Sound” > ”Surround Decoder” > ”Surround Decode”

Asetukset

Auto	Käyttää sitä dekooderia, jonka ohjelmalähde valitsee automaattisesti. DTS Neural:X -dekooderi valikoituu DTS-lähteitä varten, Dolby Surround -dekooderi muita lähteitä varten.
Dolby Dsur	Dolby Surround-dekooderi. Laajentaa ääntä käyttämällä menetelmää, joka on optimoitu asennettujen kaiuttimien kokoonpanolle. Todellinen akustinen tila (myös yläpuolinen tilaääni eli ns. overhead) muodostuu etenkin, jos laitteisto toistaa perustuvaa audiosignaalia (kuten Dolby Atmos -sisältöä).
Neural:X	DTS Neural:X-dekooderi. Laajentaa ääntä käyttämällä menetelmää, joka on optimoitu asennettujen kaiuttimien kokoonpanolle. Todellinen akustinen tila (myös yläpuolinen tilaääni eli ns. overhead) muodostuu etenkin, jos laitteisto toistaa perustuvaa audiosignaalia (kuten DTS:X).
Neo:6 Cinema	DTS Neo:6-dekooderi (tai DTS-ES Matrix-dekooderi). Se sopii elokuville. Taka/takatehostekaiuttimet toistavat ääntä.
Neo:6 Music	DTS Neo:6-dekooderi (tai DTS-ES Matrix-dekooderi). Se sopii musiikille. Taka/takatehostekaiuttimet toistavat ääntä.

HUOM!

- Voit säätää surround-dekooderin ominaisuuksia.
- Käyttöön valikoitunut tilaäänidekooderi ei välttämättä toimi kaikkien ohjelmalähteiden kanssa.
- Suosittelemme Dolby Surroundia, kun verkon suoratoistona on Dolby- sisältö.
- Neural:X-dekooderi ei toimi Dolby Digital Plus- tai Dolby TrueHD-signaaleille. Valitse ”Auto” tai ”Dolby Dsur” näille signaaleille.
- Kun Dolby Surround-dekooderi tai Neural:X-dekooderi on valittu, virtuaalinen surround-käsittely ei toimi.

Yhteenliittyvät linkit

- ”Etuäänikentän keskitason suuntauksen (leveys) säätö” (s. 212)
- ”Setup-valikon perustoiminta” (s. 175)

Etuaänikentän keskitason suuntauksen (leveys) säätö

Säätää etuaänikentän keskuslokalisaatiota (laajentavaa tehostetta), kun ”Neo:6 Music” on valittu surround-dekooderiksi. Suuri arvo voimistaa keskuslokalisaatiota (äänikenttä kapenee) ja pieni arvo vaimentaa sitä (äänikenttä levenee).

SETUP-valikko

”Sound” > ”Surround Decoder” > ”Center Image”

Säätöalue

0,0 - 1,0

Yhteenliittyvät linkit

- ”Ohjelmassa käytettävän surround-dekooderin valinta” (s. 211)
- ”Setup-valikon perustoiminta” (s. 175)

ASETUKSET > Eri toimintojenn määrittys (Setup-valikko)

Koko äänenvoimakkuuden säätö

Säätää koko äänenvoimakkuutta. Tämä asetus on voimassa, kun ”All-Channel Stereo” on valittu.

SETUP-valikko

”Sound” > ”All-Channel Stereo” > ”Level”

Säätöalue

-5 - +5

Yhteenliittyvät linkit

”Setup-valikon perustoiminta” (s. 175)

Etu- ja takaäänenvoimakkuuden tasapainon säätö

Säätää etu- ja takaäänenvoimakkuuden tasapainoa. Korkeampi arvo vahvistaa etuosaa ja matalampi arvo vahvistaa takaosaa. Tämä asetus on voimassa, kun ”All-Channel Stereo” on valittu.

SETUP-valikko

”Sound” > ”All-Channel Stereo” > ”Front / Rear Balance”

Säätöalue

-5 - +5

Yhteenliittyvät linkit

”Setup-valikon perustoiminta” (s. 175)

Vasemman ja oikean äänenvoimakkuuden tasapainon säätö

Säätää vasemman ja oikean äänenvoimakkuuden tasapainon. Korkeampi arvo vahvistaa oikeaa puolta, ja matalampi arvo vahvistaa vasempaa puolta. Tämä asetus on voimassa, kun ”All-Channel Stereo” on valittu.

SETUP-valikko

”Sound” > ”All-Channel Stereo” > ”Left / Right Balance”

Säätöalue

-5 - +5

Yhteenliittyvät linkit

”Setup-valikon perustoiminta” (s. 175)

Äänenvoimakkuuden korkeuden tasapainon säätö

Säätää äänenvoimakkuuden korkeuden tasapainoa käyttämällä etutehostekaiuttimia. Korkeampi arvo vahvistaa yläpuolta ja matalampi arvo vahvistaa alapuolta. Tämä asetys on voimassa, kun ”All-Channel Stereo” on valittu ääniohjelmassa.

SETUP-valikko

”Sound” > ”All-Channel Stereo” > ”Height Balance”

Säätöalue

0 - 10

HUOM!

Etutehostekaiuttimet eivät tuota ääntä, kun ”Height Balance” on asetettu kohtaan ”0”.

Yhteenliittyvät linkit

”Setup-valikon perustoiminta” (s. 175)

Monoäänisekoituksen (Monaural Mix) käytön asetus

Lähetää sekoitettua monoääntä. Tämä asetus vaikuttaa, kun ”All-Channel Stereo” on valittu ääniohjelmissa.

SETUP-valikko

”Sound” > ”All-Channel Stereo” > ”Monaural Mix”

Asetukset

Off	Ottaa pois käytöstä monoäänen lähetyksen.
On	Ottaa käyttöön monoäänen lähetyksen.

Yhteenliittyvät linkit

”Setup-valikon perustoiminta” (s. 175)

Lipsync-toiminnon säätömenetelmän asetus

Valitsee lähtettävän video- ja audiosignaalin välisen viiveen säätötavan (tahdistus).

SETUP-valikko

”Sound” > ”Lipsync” > ”Select”

Asetukset

Manual	Säädä video- ja audiosignaalin toistohetken välinen viive itse. Asetusta kohdassa ”Adjustment” sovelletaan audiolähdön ajoitukseen.
Auto	Säätää video- ja audiosignaalin välisen viiveen automaattisesti. Tämä asetus on käytettävissä vain, jos tähän laitteeseen HDMI-kaapelilla kytketty televisio tukee automaattista tahdistusta. Voit myös tarvittaessa hienosäätää äänentoiston ajoitusta kohdassa ”Adjustment”.

Yhteenliittyvät linkit

- ”Lipsync-toiminnon viiveen säätö” (s. 219)
- ”Setup-valikon perustoiminta” (s. 175)

Lipsync-toiminnon viiveen säätö

Säätää video- ja audiosignaalin välisen viiveen (tahdistus) manuaalisesti.

SETUP-valikko

”Sound” > ”Lipsync” > ”Adjustment”

Säätöalue

0 ms - 500 ms

HUOM!

Voit hienosäätää audiosignaalin toistohetken ajoitusta, kun kohta ”Select” ”Setup”-valikossa on asetettu tilaan ”Auto”.

Yhteenliittyvät linkit

- ”Lipsync-toiminnon säätömenetelmän asetus” (s. 218)
- ”Setup-valikon perustoiminta” (s. 175)

Dialogin äänenvoimakkuuden säätö

Säätää dialogin äänenvoimakkuuden, kun ääntä tuskin kuullaan. Suuri arvo vahvistaa keskusteluääniä.

SETUP-valikko

”Sound” > ”Dialogue” > ”Dialogue Level”

Säätöalue

0 - 3

Yhteenliittyvät linkit

”Setup-valikon perustoiminta” (s. 175)

Dialogiäänen säätö DTS:X™-toiston aikana

Säätää DTS:X-sisällön dialogin äänenvoimakkuuden, kun ääntä tuskin kuullaan. Korkeampi arvo vahvistaa keskusteluääniä.

SETUP-valikko

”Sound” > ”Dialogue” > ”DTS Dialogue Control”

Säätöalue

0 - 6

HUOM!

Tämä asetus on käytettävissä vain toistettaessa DTS:X-sisältöä, joka tukee DTS Dialogue Control -toimintoa.

Yhteenliittyvät linkit

”Setup-valikon perustoiminta” (s. 175)

Dialogin näennäisen äänenkorkeuden säätö

Säätää dialogin näennäisen toistokorkeuden, kun dialogiäänen sijainti (korkeus) on keinotekoinen. Suurempi asetusarvo tuottaa korkeamman sijainnin.

Jos dialogi kuulostaa tulevan ruudun alapuolelta, voit nostaa näennäistä toistokorkeutta valitsemalla tähän kohtaan suuremman asetuksen.

SETUP-valikko

”Sound” > ”Dialogue” > ”Dialogue Lift”

Säätöalue

0 - 5

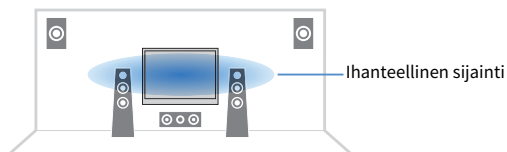

HUOM!

Voit muuttaa tätä asetusta vain, kun jokin seuraavista ehdoista täyttyy.

- Yksi äänentoisto-ohjelmista valitaan, kun etutehostekaiuttimia käytetään lukuunottamatta ”2ch Stereo”, ”All-Channel Stereo”, ”SURROUND DECODE” ja ”STRAIGHT” äänentoisto-ohjelmissä.

Yhteenliittyvät linkit

”Setup-valikon perustoiminta” (s. 175)

Dynamiikka-alueen säätömenetelmän asetus

Valitsee dynamiikka-alueen säätötavan (suurimmasta pienimpään) Dolby Digital- ja DTS-signaalien toistolle.

SETUP-valikko

”Sound” > ”Volume” > ”Dynamic Range”

Asetukset

Maximum	Äänen käsittely dynamiikka-alueetta muuttamatta.
Standard	Dynamiikka-alue, joka sopii tavalliseen kotikäyttöön.
Minimum/Auto	Dynamiikka-alue, joka takaa selkeän äänen myös hiljaisella äänenvoimakkuudella. Laitte säättää Dolby TrueHD-signaalin dynamiikan automaattisesti sisään tulevien signaalitietojen perusteella.

Yhteenliittyvät linkit

”Setup-valikon perustoiminta” (s. 175)

Äänvoimakkuuden raja-arvon asetus

Asettaa säädetyn äänvoimakkuuden raja-arvon käyttämällä esim. kauko-ohjaimen VOLUME-painikkeita.

SETUP-valikko

”Sound” > ”Volume” > ”Max Volume”

Säätöalue

-60,0 dB - +15,0 dB, +16,5 dB [20,5 - 95,5, 97,0]

Yhteenliittyvät linkit

- ”Äänvoimakkuusnäytön asteikon asetus” (s. 254)
- ”Setup-valikon perustoiminta” (s. 175)

Alkuperäisen äänenvoimakkuuden asetus, kun laite kytketään päälle

Asettaa alkuperäisen äänenvoimakkuuden, kun laite kytketään päälle.

SETUP-valikko

”Sound” > ”Volume” > ”Initial Volume”

Asetukset

Off		Asettaa äänenvoimakkuuden tason, joka oli käytössä viimeksi, kun laite meni valmiustilaan.
	Mute	Mykistää äänentoiston.
On	-80,0 dB - +16,5 dB [0,5 - 97,0]	Asettaa määrätyn äänenvoimakkuuden. Tämä asetus toimii vain, kun alkuperäinen äänenvoimakkuus on asetettu matalammaksi kuin ”Max Volume”.

Yhteenliittyvät linkit

- ”Äänenvoimakkuusnäytön asteikon asetus” (s. 254)
- ”Äänenvoimakkuuden raja-arvon asetus” (s. 224)
- ”Setup-valikon perustoiminta” (s. 175)

Virtual Surround Back Speaker (VSBS):n asetukset

Valitse, luodaanko Virtual Surround Back Speaker (VSBS). Kun VSBS on käytössä, laite luo VSBS:n käyttämällä surround-kaiuttimia, vaikka surround-takakaiuttimia ei ole kytketty.

SETUP-valikko

”Sound” > ”Virtual Speaker” > ”VSBS”

Asetukset

Off	Ei luo Virtual Surround Back Speakeria (VSBS).
On	Luo Virtual Surround Back Speakerin (VSBS).

HUOM!

- VSBS toimii vain, kun 6.1/7.1-kanavaista sisältöä toistetaan.
- VSBS, joka toimii CINEMA DSP 3D:n kanssa, ei ole käytettävissä, kun suora dekodaukseen tai pure direct-toistotila on käytössä.

Yhteenliittyvät linkit

”Setup-valikon perustoiminta” (s. 175)

Dolby-kaiuttimen virtuaaliasetukset

Valitsee, luodaanko Dolby Speaker Virtualization, joka on Dolby-sisällölle optimoitu virtuaalikäsittely. Dolby Speaker Virtualization on tehokkaampi kuin Dolby Surround-dekooderi.

SETUP-valikko

”Sound” > ”Virtual Speaker” > ”Dolby SP Virtual”

Asetukset

Off	Ottaa pois käytöstä Dolby-kaiuttimen virtuaaliasetukset.
On	Ottaa käyttöön Dolby-kaiuttimen virtuaaliasetukset.

Yhteenliittyvät linkit

- ”Ohjelmassa käytettävän surround-dekooderin valinta” (s. 211)
- ”Setup-valikon perustoiminta” (s. 175)

DTS-formaatti-ilmoituksen asetus

Tämä asetus kertoo BD-soittimelle, mitä DTS-formaatteja tämä laite tukee.

SETUP-valikko

”Sound” > ”DTS Mode”

Asetukset

Mode 1	Vastaa DTS:X-standardia. Tätä asetusta käytetään tavallisesti.
Mode 2	Tätä asetusta käytetään, jos BD-soitin ei kunnolla lähetä DTS-signaalia, vaikka se toistaa DTS-HD- tai DTS:X-sisältöä.

Yhteenliittyvät linkit

”Setup-valikon perustoiminta” (s. 175)

Scene-asetusten määrittys

Scene-määrittäksinä sisällytettävien kohteiden valinta

Valitsee kohteet, jotka sisällytetään scene-määrittäksinä.

SETUP-valikko

”Scene” > ”Scene Setting”

- 1 Valitse SCENE-nimi ja paina ENTER.**
- 2 Valitse kohde ja vaihda ”Enable” ja ”Disable” välillä.**

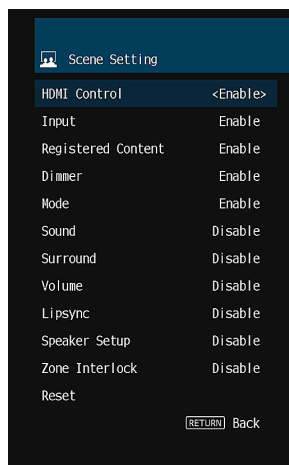

Asetuskohta	Mukana toiminto	Sivu
HDMI Control	Control Sync	199
Input	Ohjelmälähde	117
Registered Content	Tallennetut asema, musiikkisisältö (Vain tulolähteet, joihin sisältö voidaan rekisteröidä.)	-
Dimmer	Dimmer	283
	DSP Program	102
Mode	Pure Direct	109
	Compressed Music Enhancer	161
	Äänensävyyn ohjaus	208
	YPAO-äänenvoimakkuus	158
Sound	Adaptive DRC	159
	Extra Bass	192
	Dialogue Lift	222
Surround	Dialogue Level	220

Asetuskohta	Mukana toiminto	Sivu
Surround	Subwoofer Trim	163
Volume	Master Volume	117
Lipsync	Lipsync	164
Speaker Setup	Equalizer	196
	Zone-virta	150
Zone Interlock	Zone-tulo	151
	Zone-äänivoimakkuus	151

HUOM!

- Palauta valitun scenen oletusasetukset valitsemalla "Reset" ja paina ENTER.
- Tee tarvittavat HDMI-asetukset laitteeseen, jos haluat käyttää HDMI Control-ohjausta ja synkronisoituja toimintoja.

Yhteenliittyvät linkit

- "HDMI Control-toiminnon käyttöasetus" (s. 199)
- "Scene-toimintosarjan rekisteröinti" (s. 143)
- "Setup-valikon perustoiminta" (s. 175)

SCENE-nimen uudelleen nimeäminen

Vaihtaa etulevyn näytössä tai televisiossa näkyvän SCENE-nimen.

SETUP-valikko

”Scene” > ”Scene Rename”

1 Valitse SCENE-nimi ja paina ENTER mennäksesi nimenmuokkausnäyttöön.

2 Muokkaa nimeä.

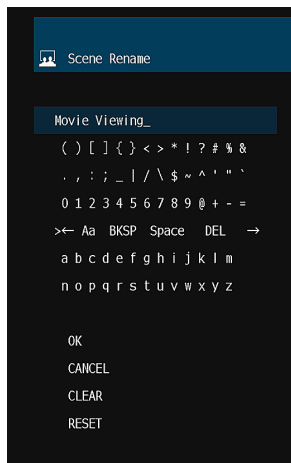

3 Valitse ”OK”.

4 Paina SETUP.

Nyt asetukset on tehty.

HUOM!

- Tyhjennä valinta valitsemalla ”CLEAR”.
- Palauta oletusnimi valitsemalla ”RESET”.

Yhteenliittyvät linkit

”Setup-valikon perustoiminta” (s. 175)

Monialueasetusten määrittys

Zone-tietojen tarkastus

Näyttää Zone-tiedot.

SETUP-valikko

”Multi Zone” > ”Information”

Status	Zonen virta päälle/pois
Input	Zonelle valittu tulolähde
Volume	Zonen äänenvoimakkuuden asetus
Treble	Äänensävyyn asetus (Treble-taso) zonelle
Bass	Äänensävyyn asetus (Bass-taso) zonelle

Yhteenliittyvät linkit

”Setup-valikon perustoiminta” (s. 175)

Zonen lähtösignaalin äänenvoimakkuussäätöjen käyttöasetus

Asettaa zonen lähtösignaalin äänenvoimakkuussäädöt.

Jos ulkoinen vahvistin, jossa on äänenvoimakkuuden ohjaus, on yhdistetty tähän laitteeseen, aseta tämä toiminto tilaan ”Fixed”.

SETUP-valikko

”Multi Zone” > (zone) > ”Volume” > ”Volume”

Asetukset

Fixed	Otaa pois käytöstä zonen lähtösignaalin äänenvoimakkuussäädöt.
Variable	Otaa käyttöön zonen lähtösignaalin äänenvoimakkuussäädöt.

HUOM!

Tämä asetus ei ole käytettävissä riippuen asetuksesta kohdassa ”Power Amp Assign”.

Yhteenliittyvät linkit

- ”Kaiutinjärjestelmän asetus” (s. 186)
- ”Setup-valikon perustoiminta” (s. 175)

Zonen äänenvoimakkuuden yläraja-arvon asetus

Säätää zonen äänenvoimakkuuden yläraja-arvon käyttämällä kauko-ohjaimen VOLUME-painikkeita.

SETUP-valikko

"Multi Zone" > (zone) > "Volume" > "Max Volume"

Säätöalue

-60.0 dB - +10.0 dB [20,5 - 90,5]

HUOM!

Tämä asetus on käytettävissä vain, kun asetuksena on "Volume" - "Variable".

Yhteenliittyvät linkit

- "Zonen lähtösignaalin äänenvoimakkuussäätöjen käyttöasetus" (s. 233)
- "Setup-valikon perustoiminta" (s. 175)

Zonen alkuperäisen äänenvoimakkuuden asetus, kun laite kytketään päälle

Asettaa alkuperäisen zone-äänenvoimakkuuden, kun laite kytketään päälle.

SETUP-valikko

"Multi Zone" > (zone) > "Volume" > "Initial Volume"

Asetukset

Off		Asettaa äänenvoimakkuuden tason siihen tasoon, joka oli käytössä viimeksi, kun laite meni valmiustilaan.
	Mute	Mykistää äänentoiston.
On	-80,0 dB - +10,0 dB [0,5 - 90,5]	Äänentoisto valitulla voimakkuudella. Tämä asetus toimii vain, kun alkuperäinen äänenvoimakkuus on asetettu matalammaksi kuin "Max Volume".

HUOM!

Tämä asetus on käytettävissä vain, kun asetuksena on "Volume" - "Variable".

Yhteenliittyvät linkit

- "Zonen lähtösignaalin äänenvoimakkuussäätöjen käyttöasetus" (s. 233)
- "Zonen äänenvoimakkuuden yläraja-arvon asetus" (s. 234)
- "Setup-valikon perustoiminta" (s. 175)

Zone-lähdön äänenvoimakkuuden tasapainon säätö

Säätää Zone-lähdön äänenvoimakkuuden tasapainon. Korkeampi arvo vahvistaa oikean puolen äänenvoimakkuutta, ja matalampi arvo vahvistaa vasemman puolen äänenvoimakkuutta.

SETUP-valikko

”Multi Zone” > (zone) > ”Volume” > ”Left / Right Balance”

Säätöalue

-20 - +20

Yhteenliittyvät linkit

”Setup-valikon perustoiminta” (s. 175)

Zone-lähdön monoäänien käyttöasetus

Valitsee, tuotetaanko zone-lähtöön monoääniä.

SETUP-valikko

"Multi Zone" > (zone) > "Sound Mode" > "Monaural"

Asetukset

Off	Ei tuota monoääniä zonessa.
On	Tuottaa monoääniä zonessa.

Yhteenliittyvät linkit

"Setup-valikon perustoiminta" (s. 175)

Compressed Music Enhancer-toiminnon käyttöasetus zone-lähdölle

Asettaa Compressed Music Enhancer-toiminnon zone-lähdölle. Voit käyttää myös kauko-ohjaimen ENHANCER-painiketta.

SETUP-valikko

"Multi Zone" > (zone) > "Sound Mode" > "Enhancer"

Asetukset

Off	Estä Compressed Music Enhancer -tehostus.
On	Salli Compressed Music Enhancer -tehostus.

Yhteenliittyvät linkit

"Setup-valikon perustoiminta" (s. 175)

Extra Bass-käyttöasetus zone-lähdölle

Asettaa Extra Bass-toiminnon zone-lähdölle. Jos Extra Bass on käytössä, voit nauttia riittävästä bassoäänistä huolimatta kaiuttimien koosta.

SETUP-valikko

"Multi Zone" > (zone) > "Sound Mode" > "Extra Bass"

Asetukset

Off	Ottaa pois käytöstä Extra Bass-toiminnon.
On	Ottaa käyttöön Extra Bass-toiminnon.

Yhteenliittyvät linkit

"Setup-valikon perustoiminta" (s. 175)

Zone-lähdön äänensävyyn säätö

Säätää zone-lähdön korkeiden (Treble) ja matalien taajuuksien (Bass) kuuluvuutta.

SETUP-valikko

”Multi Zone” > (zone) > ”Tone Control” > ”Tone Control”

Asetukset

Auto	Säätää Treble- ja Bass-tasot automaattisesti synkronisesti pää-äänenvoimakkuuden kanssa.
Manual	Säätää Treble- ja Bass-tasot manuaalisesti. Säätöalue on -6,0 dB - +6,0 dB.
Bypass	Ei säädä Treble- ja Bass-tasoa.

Yhteenliittyvät linkit

”Setup-valikon perustoiminta” (s. 175)

ASETUKSET > Eri toimintojenn määrittys (Setup-valikko)

Aikaviiveen säätö suhteessa Main zoneen

Säätää aikaviiveen (Audio Delay) suhteessa Main zoneen.

SETUP-valikko

"Multi Zone" > (zone) > "Audio Delay" > "Audio Delay"

Säätöalue

0 ms - 100 ms

Yhteenliittyvät linkit

"Setup-valikon perustoiminta" (s. 175)

Juhlatilaan vaihtamisen käyttöasetus zonessa

Ottaa käyttöön juhlatilaan vaihtamisen.

SETUP-valikko

”Multi Zone” > ”Party Mode Set” > (kohde-zone)

Asetukset

Disable	Ottaa pois käytöstä juhlatilaan vaihtamisen.
Enable	Ottaa käyttöön juhlatilaan vaihtamisen. Voit kytkeä päälle/pois juhlatilan painamalla kaukosäätimestä PARTY.

HUOM!

Kun juhlatila on kytketty päälle, et voi vaihtaa asetuksia.

Yhteenliittyvät linkit

- ”Sama lähde useissa huoneissa (juhlatila)” (s. 153)
- ”Setup-valikon perustoiminta” (s. 175)

Zone-nimen uudelleen nimeäminen

Vaihtaa TV:ssä näytettävän zone-nimen.

SETUP-valikko

”Multi Zone” > ”Zone Rename”

1 Valitse uudelleen nimettävä zone.

Nuoli siirtyy nimenmuokkausnäyttöön.

2 Muokkaa nimeä.

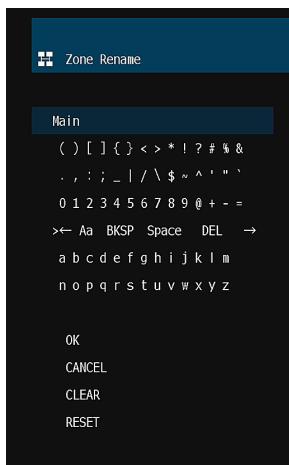

3 Valitse ”OK”.

4 Paina SETUP.

HUOM!

- Tyhjennä valinta valitsemalla ”CLEAR”.
- Palauta oletusnimi valitsemalla ”RESET”.

Yhteenliittyvät linkit

”Setup-valikon perustoiminta” (s. 175)

Toimintoasetusten määrittys

Ohjelmälähteiden nimien asetus automaattisesti

Asettaa automaattisesti ohjelmälähteiden nimet riippuen liitetystä ulkoisesta laitteesta.

Nimi luodaan automaattisesti vain, kun laite voi saada tiedot yhdistetyistä ulkoisista laitteista tulolähteestä (kuten HDMI).

SETUP-valikko

”Function” > ”Input Setting” > ”Input Rename” > (tulo)

- 1 Valitse uudelleen nimettävä ohjelmälähde.**
- 2 Valitse ”Auto”.**
- 3 Jos haluat muuttaa muiden ohjelmälähteiden nimiä, toista vaiheet 1-2.**
- 4 Paina SETUP.**

Nyt asetukset on tehty.

HUOM!

Kun ”Auto” on valittu, luotu nimi tallennetaan, vaikka ulkoista laitetta ei ole yhdistetty. Jos haluat palauttaa käyttöön oletusasetuksen ilman yhteyttä vastaavaan tuloliittimeen, vaihda asetukseksi ”Manual” ja ja sen jälkeen takaisin asetukseksi ”Auto”.

Yhteenliittyvät linkit

”Setup-valikon perustoiminta” (s. 175)

Ohjelmälähteiden nimien asetus manuaalisesti

Asettaa ohjelmälähteiden nimet manuaalisesti.

SETUP-valikko

”Function” > ”Input Setting” > ”Input Rename” > (tulo)

- 1 Valitse uudelleen nimettävä ohjelmälähde.**
- 2 Valitse ”Manual”.**
- 3 Paina ENTER.**
- 4 Muokkaa nimeä.**
- 5 Valitse ”OK”.**
- 6 Jos haluat muuttaa muiden ohjelmälähteiden nimiä, toista vaiheet 1-5.**
- 7 Paina SETUP.**

Nyt asetukset on tehty.

HUOM!

- Peru valinta valitsemalla ”CLEAR”.
- Palauta oletusnimi valitsemalla ”RESET”.

Yhteenliittyvät linkit

”Setup-valikon perustoiminta” (s. 175)

Ohitettavien tulolähteiden asetus kun käytetään INPUT-painiketta

Asettaa, mitkä ohjelmalähteet ohitetaan, kun käytetään INPUT-painiketta. Ohjelmalähteiden valinta nopeutuu, jos määrität tarpeettomat ohjelmalähteet ohitettavaksi tällä toiminnolla.

SETUP-valikko

”Function” > ”Input Setting” > ”Input Skip” > (tulo)

Asetukset

Off	Älä ohita valittua ohjelmalähdettä.
On	Ohita valittu ohjelmalähde.

Yhteenliittyvät linkit

”Setup-valikon perustoiminta” (s. 175)

TV:n äänisignaaliille käytettävän audiotuloliittimen asetus

Valitsee audiotuloliittimen, joka on yhdistetty laitteen TV-audiolähtöön.

Kun kytket laitteen ohjelmalähteen asetukseen ”TV”, TV-äänen toisto tapahtuu seuraavasti.

- Ilman eARC/ARC-toimintoa: TV:n ääntä toistetaan audiotuloliittimestä, joka on valittu TV:n äänelle asetuskohdassa ”TV Audio Input”.
- eARC/ARC-toiminnolla: TV:n ääntä toistetaan eARC/ARC-toiminnolla huolimatta asetuksesta kohdassa ”TV Audio Input”.

Kun käytät ARC-toimintoa, aseta kohdat ”HDMI Control” ja ”ARC” ”Setup”-valikossa tilaan ”On”.

Kun käytät eArc-toimintoa, sinun ei tarvitse asettaa ARC-toimintoa. ”HDMI Control” asetetaan, mikäli tarpeellista.

SETUP-valikko

”Function” > ”Input Setting” > ”TV Audio Input”

Asetukset

AUDIO 1-5

HUOM!

Saatat ehkä tarvita tehdä asetuksen TV:ssä. Katso lisätietoja TV:n käyttöohjeesta.

Yhteenliittyvät linkit

- ”HDMI Control-toiminnon käyttöasetus” (s. 199)
- ”ARC-toiminnon käyttöasetus” (s. 205)
- ”Setup-valikon perustoiminta” (s. 175)

Ohitettavien ääniohjelmien asetus kun käytetään PROGRAM-painikkeita

Asettaa, mitkä ääniohjelmat ohitetaan, kun käytät PROGRAM -painikkeita. Voit valita haluamasi ääniohjelman nopeasti käyttämällä tätä toimintoa.

SETUP-valikko

"Function" > "DSP Skip"

Asetukset

Off	Ei ohita valittua ääniohjelmaa.
On	Ohittaa valitun ääniohjelman.

HUOM!

Tätä asetusta sovelletaan erikseen kullekin ääniohjelmalle.

Yhteenliittyvät linkit

"Setup-valikon perustoiminta" (s. 175)

TRIGGER OUT-liittimen toiminnon ehtojen määrittys

Määrittää ehdon TRIGGER OUT-liitintoiminnoille, jotka saavat ulkoiset laitteet synkronisoimaan tämän laitteen kanssa.

SETUP-valikko

”Function” > ”Trigger Output” > ”Trigger Mode”

Asetukset

Power	Synkronisoi sähköisen signaalin välittämisen/pysäyttämisen ”Target Zone”-asetuskohdassa määrätyn zonen virtatilan kanssa.
Source	Synkronisoi sähköisen signaalin välittämisen/pysäyttämisen ”Target Zone”-asetuskohdassa määrätystä zonesta tapahtuvan tulon vaihtamisen kanssa. Sähköinen signaali välitetään asetuksen mukaisesti.
Manual	Asettaa sähköisen signaalin välittämisen/pysäyttämisen manuaalisesti.

Yhteenliittyvät linkit

- ”Zonen(tila), jonka kanssa TRIGGER OUT-liitintoiminnot on synkronisoitu, määrittys” (s. 252)
- ”Yksityisellä tulolla välitettävän sähköisen signaalin lähtötason määrittys” (s. 250)
- ”Sähköisen signaalilähetyksen lähtötason vaihto manuaalisesti” (s. 251)
- ”Setup-valikon perustoiminta” (s. 175)

Yksityisellä tulolla välitettävän sähköisen signaalin lähtötason määrittys

Määrittää yksittäisellä tulolla välitettävän sähköisen signaalin lähtötason, kun ”Trigger Mode” on asetettu kohtaan ”Source”.

SETUP-valikko

”Function” > ”Trigger Output” > ”Trigger Mode” > ”Source” > (tulo)

Asetukset

Low	Pysäyttää sähköisen signaalin lähettämisen, kun vaihdat tässä vaihtoehdossa määritetylle tulolähteelle.
High	Lähetää sähköistä signaalia, kun vaihdat tässä vaihtoehdossa määritetylle tulolähteelle.

Yhteenliittyvät linkit

”Setup-valikon perustoiminta” (s. 175)

Sähköisen signaalilähetyksen lähtötason vaihto manuaalisesti

Vaihtaa sähköisen signaalilähetyksen lähtötason manuaalisesti, kun ”Trigger Mode” on asetettu kohtaan ”Manual”. Tätä asetusta voidaan käyttää vahvistamaan TRIGGER OUT-liittimen kautta yhdistetyn ulkoisen laitteen oikea toiminto.

SETUP-valikko

”Function” > ”Trigger Output” > ”Trigger Mode” > ”Manual”

Asetukset

Low	Pysäyttää sähköisen signaalin lähetyksen.
High	Välittää 12-volttista sähkösignaalia.

Yhteenliittyvät linkit

”Setup-valikon perustoiminta” (s. 175)

Zonen(tila), jonka kanssa TRIGGER OUT-liitintoiminnot on synkronisoitu, määrittys

Määrittää zonen, jonka kanssa TRIGGER OUT-liitintoiminnot synkronisoidaan, kun ”Trigger Mode” on asetettu tilaan ”Power” tai ”Source”.

SETUP-valikko

”Function” > ”Trigger Output” > ”Target Zone”

Asetukset

Main	Synkronisoi Main zonen kanssa.
(zone-nimi)	Synkronisoi kunkin zonen kanssa.
All	Synkronisoi Main tai kunkin zonen kanssa.

Yhteenliittyvät linkit

”Setup-valikon perustoiminta” (s. 175)

Etulevyn näytön kirkkauden säätö

Säätää seuraavan kirkkautta etulevyssä. Korkea arvo kirkastaa etunäyttöä.

- Etulevyn näyttö
- Merkkivalot (ZONE, PURE DIRECT)

SETUP-valikko

”Function” > ”User Interface” > ”Display Settings” > ”Dimmer”

Etunäyttövalikko

”Dimmer”

Säätöalue

-5 - 0

HUOM!

- Etunäyttö on kytketty pois päältä arvolla ”-5”. Oletusasetus on ”-2”.
- Vaikka asetat ”Dimmer”-toiminnon arvoon ”-5”, lyhytviesti ja valikko etulevyn näytössä näytetään kirkkaudella, jonka arvo on ”-4”.
- Jos asetat ”Dimmer”-toiminnon arvoksi ”-5”, ei ole mahdollista, että laitteen virta kytkeytyy päälle. Unohda kytkeä laite pois päältä. Suosittelemme asetusta ”Auto Power Standby” ”Setup”-valikossa asetuksen ”Off” ohella.
- Asetuskirkkaus saattaa himmetä, kun asetukseksi kohdassa ”ECO Mode” valitaan ”On”.
- ”Dimmer”-toiminnon asetus ”Setup”-valikossa on linkitetty ”Dimmer”-toiminnon asetuksen ”Front Display”-valikossa kanssa.
- Voit asettaa ”Dimmer”-toiminnon käyttämällä kauko-ohjaimen väripainikkeita, kun kohta ”Remote Color Key” on ”Setup”-valikossa asetettu kohtaan ”Display Control”.

Yhteenliittyvät linkit

- ”Toimintojen asetus kauko-ohjaimen väripainikkeille” (s. 258)
- ”Ajan, jonka kuluttua laite kytkeytyy automaattisesti valmiustilaan, asetus” (s. 260)
- ”Eco-tilan käyttöasetus” (s. 261)
- ”Setup-valikon perustoiminta” (s. 175)
- ”Etunäyttövalikon perustoiminta” (s. 281)

Äänenvoimakkuusnäytön asteikon asetus

Valitse äänenvoimakkuusnäytön asteikko.

SETUP-valikko

"Function" > "User Interface" > "Display Settings" > "Volume"

Asetukset

dB	"dB"-yksikkö
0-97	Numeerinen arvo (0-97)

Yhteenliittyvät linkit

"Setup-valikon perustoiminta" (s. 175)

TV:n lyhytviestien käyttöasetus

Valitsee, näytetäänkö lyhytviestejä TV:ssä, kun laitetta käytetään.

SETUP-valikko

"Function" > "User Interface" > "Display Settings" > "Short Message"

Asetukset

Off	Ei näytä lyhytviestejä.
On	Näyttää lyhytviestit.

Yhteenliittävät linkit

"Setup-valikon perustoiminta" (s. 175)

Lyhytviestien sijainnin asetus

Asettaa lyhytviestien sijaannin TV-ruudulla.

SETUP-valikko

”Function” > ”User Interface” > ”Display Settings” > ”Position”

Asetukset

Bottom	Näyttää lyhytviestit TV-ruudun alaosassa.
Top	Näyttää lyhytviestit TV-ruudun yläosassa.

HUOM!

Tämä asetus on käytettävissä vain, jos ”Short Message”-asetuskohta ”Setup”-valikossa on asetettu tilaan ”On”.

Yhteenliittyvät linkit

- ”TV:n lyhytviestien käyttöasetus” (s. 255)
- ”Setup-valikon perustoiminta” (s. 175)

Toimintäänen asetus

Valitsee, soitetaanko ääntä, kun etulevyn hipaisunäppäintä käytetään.

SETUP-valikko

”Function” > ”User Interface” > ”Touch Sound”

Asetukset

Off	Ei lähetä toimintääntä.
On	Läheää toimintääntä.

HUOM!

Tämä asetus on linkitetty kohdan ”Touch Sound” kanssa ”Front Display”-valikossa.

Yhteenliittyvät linkit

- ”Toimintäänen käyttöasetukset” (s. 288)
- ”Setup-valikon perustoiminta” (s. 175)

Toimintojen asetus kauko-ohjaimen väripainikkeille

Määrittää toiminnot kauko-ohjaimen RED/GREEN/YELLOW/BLUE-painikkeille.

SETUP-valikko

”Function” > ”User Interface” > ”Remote Color Key”

Asetukset

Default	Määrittää toiminnot laitteille, jotka on kytketty tähän laitteeseen HDMI-kaapelilla. Tämä asetus on voimassa, jos ”HDMI Control”-asetuskohdassa ”Setup”-valikossa on asetus ”On”.
Program	Määrittää äänentoistotilan toiminnot kyseiselle painikkeelle. RED: MOVIE GREEN: MUSIC YELLOW: STEREO BLUE: SUR.DECODE
TV Control	Määrittää TV Control-toiminnot yksittäiselle painikkeelle. RED: EXIT (sulkee TV:n valikon) GREEN: INFO (näyttää TV:n tiedot kuten resoluution) YELLOW: BROADCAST (vaihtaa TV-lähetysten tyyppi) BLUE: INPUT (vaihtaa TV:n tulon) Tämä asetus on voimassa, jos ”HDMI Control”-asetuskohdassa ”Setup”-valikossa on asetus ”On”.
SCENE	Määrittää scene-toiminnot kullekin painikkeelle. RED: 5 GREEN: 6 YELLOW: 7 BLUE: 8
Display Control	Määrittää Display Control-toiminnot yksittäiselle painikkeelle. RED: Dimmer- (tumentaa etunäytön ja merkkivalot) GREEN: Dimmer+ (kirkastaa etunäytön ja merkkivalot) YELLOW: Display item - (näyttää edelliset tiedot etunäytössä) BLUE: Display item + (näyttää seuraavat tiedot etunäytössä)

HUOM!

- Käyttääksesi HDMI-ohjausta sinun tulee tehdä HDMI-ohjausasetukset HDMI-ohjausta tukevien laitteiden kytkemisen jälkeen, kun tämä toiminto on asetettu kohtaan ”Default” tai ”TV Control”.
- HDMI-ohjaus ja HDMI-ohjauslinkkitoiminto eivät mahdollisesti toimi oikein, kun tämä toiminto on asetettu kohtaan ”Default” tai ”TV Control”.

Yhteenliittyvät linkit

- ”HDMI Control-toiminnon käyttöasetus” (s. 199)
- ”Etulevyn näytön kirkkauden säätö” (s. 253)
- ”Etunäytössä näytettävien tietojen valinta” (s. 27)
- ”Setup-valikon perustoiminta” (s. 175)

Laitteen asetusten muuttamisen vahingossa esto

Suojaa asetuksia vahingossa tapahtuvilta muutoksilta.

SETUP-valikko

”Function” > ”User Interface” > ”Memory Guard”

Asetukset

Off	Asetuksien suojaus pois käytöstä.
On	Suojaa asetuksia. Asetusten muutos kielletään, kunnes ”Off” valitaan. Lukituskuvake (🔒) näkyy valikkonäytössä.

Yhteenliittyvät linkit

”Setup-valikon perustoiminta” (s. 175)

Ajan, jonka kuluttua laite kytkeytyy automaattisesti valmiustilaan, asetus

Asettaa aikamäärän laitteen asettamiseen valmiustilaan automaattisesti.

SETUP-valikko

"Function" > "ECO" > "Auto Power Standby"

Asetukset

Off	Ei aseta laitetta valmiustilaan.
5 minutes, 20 minutes	Ellei laitetta ole käytetty eikä laite ole tunnistanut mitään tulosignaalia valitsemaasi aikaan, laite kytkeytyy automaattisesti valmiustilaan.
2 hours, 4 hours, 8 hours, 12 hours	Ellei laitetta ole käytetty valitsemaasi aikaan, laite kytkeytyy automaattisesti valmiustilaan.

HUOM!

- Juuri ennen kuin laite menee valmiustilaan, sekuntimäärä valmiustilaan näkyy lähtölaskentana etunäytössä.
- Kun "Dimmer"-toiminnon arvoksi on asetettu "-5" (kytketty pois päältä), ei ole mahdollista, että laitteen virta kytkeytyy päälle. Jos asetat kohdan "Auto Power Standby" tilaan "Off", unohda laitteen sammutus.

Yhteenliittyvät linkit

"Setup-valikon perustoiminta" (s. 175)

Eco-tilan käyttöasetus

Pienentää laitteen virrankulutusta asettamalla eco-toimintatilan. Jos tämä toiminto on asetettu tilaan "On", varmista, että käynnistät laitteen uudelleen. Uudet asetukset tulevat voimaan uudelleen käynnistämisen jälkeen.

SETUP-valikko

"Function" > "ECO" > "ECO Mode"

Asetukset

Off	ECO-toiminto pois käytöstä.
On	ECO-toiminto käyttöön. Etunäyttö saattaa tulla tummaksi.

HUOM!

Jos haluat käyttöön suuren äänenvoimakkuuden, valitse ensin asetus "ECO Mode" - "Off".

Yhteenliittyvät linkit

"Setup-valikon perustoiminta" (s. 175)

FM/AM-viritystaajuuden asetusten muutto

Malli:

Aasia, Taiwan, Brasilia, yleinen ja Keski- ja Etelä-Amerikka

Asettaa tämän laitteen FM/AM-viritystaajuuden asetukset maan tai alueen mukaan.

SETUP-valikko

”Function” > ”Tuner” > ”Frequency Step”

Asetukset

FM100/AM10	Säätää FM-taajuuden 100 kHz:n tarkkuudella ja AM-taajuuden 10 kHz:n tarkkuudella.
FM50/AM9	Säätää FM-taajuuden 50 kHz:n tarkkuudella ja AM-taajuuden 9 kHz:n tarkkuudella.

HUOM!

Esiasetukset (tallennetut radioasemat) ja taajuus alustetaan, jos vaihdat radionviritystaajuuden askelmia.

Yhteenliittyvät linkit

”Setup-valikon perustoiminta” (s. 175)

Laitteen oletusasetusten palautus

Palauttaa laitteen oletusasetukset (alustus).

SETUP-valikko

”Function” > ”Initialization”

Vaihtoehdot

All	Palauttaa laitteen perusasetukset.
Network	Palauttaa verkkokokoonpanojen oletusasetukset.

1 Valitse ”All” or ”Network”.

2 Painamalla ENTER tee alustus.

Jos ”All” on valittu, laite käynnistyy uudelleen automaattisesti muutaman sekunnin kuluttua.

Jos ”Network” on valittu, ”Complete” näkyy etunäytössä, kun prosessi päättyy.

HUOM!

Voit palauttaa muut oletusasetukset myös asetuskohdasta ”Initialization” ”Front Display”-valikossa.

Yhteenliittyvät linkit

”Setup-valikon perustoiminta” (s. 175)

Kaikkien asetusten varmuuskopiointi ja palautus

Välittää laitteen asetukset USB-muistitikkuun ja palauttaa ne laitteeseen. Valmistele USB-muistitikku käyttämällä FAT16- tai FAT32-tiedostoformaattia etukäteen.

SETUP-valikko

”Function” > ”Backup/Restore”

Vaihtoehdot

Backup	Varmuuskopioi kaikki asetukset USB-muistitikulle.
Restore	Palauttaa kaikki aikaisemmat varmuuskopioidut asetukset.

■ Jos ”Backup” on valittu

1 Yhdistä USB-muistitikku etulevyn USB-liittimeen.

2 Valitse ”Backup”.

Prosessissa ”Backup Executing” näkyy TV:ssä. Ja ”Executing” näkyy etunäytössä.

Kun prosessi päättyy, ”Backup Complete” näkyy (”Complete” etunäytössä).

Jos ”Backup Failed” tulee näkyviin TV:seen (”Error” etunäyttöön), tarkasta seuraava ja aloita prosessi uudestaan.

- Et voit tallentaa kirjoittamalla päälle. Jos tallennat asetukset toistuvasti, siirrä tiedosto eri kansioon.
- Tiedosto tallennetaan nimellä ”MC_backup_(model name).dat” USB-muistitikulle.

HUOM!

- Älä sammuta laitetta varmuuskopiointiprosessin aikana. Muutoin asetuksia ei ehkä voida palauttaa oikein.
- Käyttäjätietoja (kuten tili, salasana) ei tallenneta.
- Voit varmuuskopioida kaikki asetukset asetuskohdassa ”Backup/Restore” ”Front Display”-valikossa.

Yhteenliittyvät linkit

”Setup-valikon perustoiminta” (s. 175)

■ Jos ”Restore” on valittu

1 Yhdistä USB-muistitikku etulevyn USB-liittimeen.

2 Valitse ”Restore”.

Prosessissa ”Restore Executing” näkyy TV:ssä. Ja ”Executing” näkyy etunäytössä.

Kun prosessi päättyy, ”Restore Complete” näkyy (”Complete” etunäytössä). Laite käynnistyy automaattisesti uudelleen muutaman sekunnin kuluttua.

Jos ”Restore Failed” tulee näkyviin TV:seen (”Error” etunäyttöön), tarkasta seuraava ja aloita prosessi uudestaan.

- Tarkasta, että tiedosto tallennetaan USB-muistitikkuun.

ASETUKSET > Eri toimintojenn määrittys (Setup-valikko)

HUOM!

- "Restore"-toimintoa voidaan käyttää kaikkien asetusten varmuuskopioinnin jälkeen.
- Älä sammuta laitetta palautusprosessin aikana. Muutoin asetuksia ei ehkä voida palauttaa oikein.
- Voit palauttaa kaikki asetukset asetuskohdassa "Backup/Restore" "Front Display"-valikossa.

Yhteenliittyvät linkit

"Setup-valikon perustoiminta" (s. 175)

Laiteohjelmiston (firmware) päivitys

Laiteohjelmiston (firmware) päivitys. Voit myös tarkastaa laitelmistoversion ja järjestelmä-ID:n.

SETUP-valikko

”Function” > ”Firmware Update”

Vaihtoehdot

Network Update	Päivitä tämän laitteen laiteohjelmisto verkon kautta.
USB Update	Päivittää laiteohjelmiston USB-muistitikun avulla.

HUOM!

- ”Network Update” ei ole valittavissa, kun laiteohjelmistopäivitys on valmisteluvaiheessa.
- Älä käytä tätä valikkoa, ellei laiteohjelmiston päivittäminen ole välttämätöntä. Lisäksi muista lukea päivityksen mukana toimitetut tiedot, ennen kuin päivität laiteohjelmiston.
- Laiteohjelmiston päivitys verkon kautta kestää noin 20 minuuttia tai enemmän.
- Jos internetyhteys on hidas tai tällä laitteella on langaton verkkoyhteys, päivitys verkon kautta ei välttämättä ole mahdollista verkon tilasta riippuen. Tässä tapauksessa odota, kunnes laiteohjelmiston päivitys on valmis, tai päivitä laiteohjelmisto käyttämällä USB-muistitikua.
- Voit päivittää laiteohjelmiston myös asetuskohdasta ”Firmware Update” ”Front Display”-valikossa.

Yhteenliittyvät linkit

- ”Laiteohjelmiston (firmware) päivitys verkosta” (s. 298)
- ”Setup-valikon perustoiminta” (s. 175)

Verkoasetusten määrittely

Tämän laitteen verkkotietojen tarkastus

Näyttää tämän laitteen verkkotiedot.

SETUP-valikko

”Network” > ”Information”

Status	NETWORK -liittimen käyttötila
Connection	Yhteydenmuodostustapa
SSID	Tukiasema, johon tämä laite on yhdistetty.
MusicCast Network	Valmis/ ei valmis MusicCast-verkkoon liitettäväksi
MusicCast Surround	Valmis/ ei valmis MusicCast Surround-verkkoon liitettäväksi
Ethernet (MAC Address)	MAC-osoite
Wi-Fi (MAC Address)	MAC-osoite
IP Address	IP-osoite
Subnet Mask	Aliverkon peite
Default Gateway	Oletusyhdykäytävän IP-osoite.
DNS Server (P)	Ensisijaisen DNS-palvelimen IP-osoite.
DNS Server (S)	Toissijaisen DNS-palvelimen IP-osoite.

Yhteenliittyvät linkit

”Setup-valikon perustoiminta” (s. 175)

Verkkoon liittämistavan asetus (Langallinen/langaton)

Valitse verkkoyhteyden muodostuksen tapa.

SETUP-valikko

"Network" > "Network Connection"

Vaihtoehdot

Wired	Yhdistää tämän laitteen verkkoon verkkokaapelilla.
Wireless(Wi-Fi)	Yhdistää tämän laitteen verkkoon langattoman reitittimen välityksellä (Wi-Fi).

Yhteenliittyvät linkit

- "Laitteen verkkoliitäntä" (s. 75)
- "Verkkoyhteyden muodostustavan valinta" (s. 356)
- "Setup-valikon perustoiminta" (s. 175)

Verkko-ominaisuuksien automaattinen asetus (DHCP)

Asettaa verkko-ominaisuudet (kuten IP-osoite, aliverkon maski ja oletusportti) automaattisesti käyttämällä DHCP-palvelinta.

SETUP-valikko

”Network” > ”IP Address” > ”DHCP”

Asetukset

Off	DHCP-palvelin ei käytössä. Voit määrittää verkko-ominaisuudet manuaalisesti.
On	Käyttää DHCP-palvelinta. Tämän laitteen verkko-ominaisuudet määritetään automaattisesti.

Yhteenliittyvät linkit

”Setup-valikon perustoiminta” (s. 175)

Verkko-ominaisuuksien asetus manuaalisesti

Asettaa verkko-ominaisuudet (kuten IP-osoite, aliverkon maski ja oletusportti) manuaalisesti.

SETUP-valikko

"Network" > "IP Address"

- 1 Valitse asetukseksi "DHCP" - "Off".**
- 2 Valitse ominaisuustyyppi.**
- 3 Aseta verkko-ominaisuus.**
- 4 Paina ENTER.**
- 5 Jos haluat asettaa toisen ominaisuuden, toista vaiheet 2 - 4.**
- 6 Paina SETUP.**

Nyt asetukset on tehty.

Yhteenliittyvät linkit

"Setup-valikon perustoiminta" (s. 175)

Digital Media Controller-käytön asetus

Valitse, käytetäänkö Digital Media Controller (DMC)-ohjelmaa toiston ohjaukseen. Kun sallit tämän toiminnon, tämän laitteen toistoa voi ohjata DMC-ohjelmilla, jos laitteet ovat samassa verkossa.

SETUP-valikko

”Network” > ”DMC Control”

Asetukset

Disable	Estä DMC-ohjelmaa ohjaamasta toistoa.
Enable	Salli toiston ohjaus DMC-ohjelmalla.

Yhteenliittyvät linkit

”Setup-valikon perustoiminta” (s. 175)

Network Standby-toiminnon käyttöasetus

Valitsee, käynnistetäänkö tämä laite muista verkkolaitteista.

SETUP-valikko

”Network” > ”Network Standby”

Asetukset

Off	Estä verkkovalmiustilan käyttö.
On	Salli verkkovalmiustilan käyttö. Laitte kuluttaa enemmän virtaa kuin asetuksella ”Off”.
Auto	Salli verkkovalmiustilan käyttö. Jos kohdan ”Network Connection” asetuksena on ”Wired”, tämä laite kytkeytyy virransäästötilaan, kun verkkokaapeli irrotetaan ja virrankulutusta lasketaan.

HUOM!

- Jos asetat ”Network Standby” tilaan ”Off”, ”Bluetooth Standby” otetaan pois käytöstä.
- Virransäästötilassa tätä laitetta ei voida kytkeä päälle muista verkkolaitteista, kun verkkokaapeli yhdistetään uudelleen. Kytke laite päälle manuaalisesti.



Teknisesti edistyksellisen energiansäästö rakenteen ansiosta tämän laitteen tehonkulutus on enintään 1,8 wattia verkkovalmiustilassa.

Yhteenliittävät linkit

- ”Verkkoon liittämistavan asetus (Langallinen/langaton)” (s. 268)
- ”Bluetooth® Standby-toiminnon käyttöasetus” (s. 277)
- ”Setup-valikon perustoiminta” (s. 175)

Laitteen verkkonimen asetus

Muokkaa laitteen nimeä, joka näkyy muiden verkkolaitteiden verkossa (verkkonimi).

SETUP-valikko

”Network” > ”Network Name”

1 Paina **ENTER**.

2 Muokkaa nimeä.

3 Valitse ”OK”.

4 Paina **SETUP**.

Nyt asetukset on tehty.

HUOM!

- Tyhjennä valinta valitsemalla ”CLEAR”.
- Palauta oletusverkkonimi valitsemalla ”RESET”.

Yhteenliittyvät linkit

”Setup-valikon perustoiminta” (s. 175)

Tahdistetun virrankytkenän asetus tästä laitteesta MusicCast-yhteensopiviin laitteisiin

Valitsee, kytkeekö tämän laitteen (masterlaite) virran päälle kytkeminen myös MusicCast-verkon muiden laitteiden (orjalaitteet) virran päälle.

SETUP-valikko

"Network" > "MusicCast Link Power Interlock"

Asetukset

Off	Otaa pois käytöstä tahdistetun virrankytkenän tästä laitteesta MusicCast-yhteensopiviin laitteisiin.
On	Otaa käyttöön tahdistetun virrankytkenän tästä laitteesta MusicCast-yhteensopiviin laitteisiin.

Yhteenliittyvät linkit

"Setup-valikon perustoiminta" (s. 175)

Bluetooth®-asetusten määrittys

Bluetooth®-käytön asetus

Valitsee, käytetäänkö Bluetooth-toimintoa.

SETUP-valikko

"Bluetooth" > "Bluetooth"

Asetukset

Off	Bluetooth-toiminto pois käytöstä.
On	Salli Bluetooth-toiminto.

Yhteenliittävät linkit

"Setup-valikon perustoiminta" (s. 175)

Bluetooth®-laitteen ja tämä laitteen välisen yhteyden katkaiseminen

Katkaisee Bluetooth-yhteyden Bluetooth-laitteen (kuten älypuhelimien) ja tämän laitteen väliltä. Katkaise Bluetooth-yhteys valitsemalla "Disconnect" ja painamalla ENTER.

SETUP-valikko

"Bluetooth" > "Audio Receive" > "Disconnect"

HUOM!

Tämä asetus ei ole käytettävissä, kun Bluetooth-laitteita ei ole yhdistetty.

Yhteenliittyvät linkit

"Setup-valikon perustoiminta" (s. 175)

Bluetooth® Standby-toiminnon käyttöasetus

Valitsee, kytketäänkö laitteen virta päälle Bluetooth-laitteista. Jos asetuksena on ”On”, tämä laite kytkeytyy automaattisesti toimintatilaan, kun yhteys muodostetaan Bluetooth-laitteesta.

SETUP-valikko

”Bluetooth” > ”Audio Receive” > ”Bluetooth Standby”

Asetukset

Off	Bluetooth-valmiustilatoiminto pois käytöstä.
On	Salli Bluetooth-valmiustilatoiminto. Laitte kuluttaa enemmän virtaa kuin asetuksella ”Off”.

HUOM!

Tätä asetusta ei voi valita, kun asetuksena on ”Network Standby” - ”Off”.

Yhteenliittyvät linkit

- ”Network Standby-toiminnon käyttöasetus” (s. 272)
- ”Setup-valikon perustoiminta” (s. 175)

Bluetooth®-laitteeseen menevän audiolähteyksen käyttöasetus

Valitsee, välitetäänkö laitteella toistettavaa audiota Bluetooth-laitteisiin (kuten kaiuttimet ja kuulokkeet).

SETUP-valikko

"Bluetooth" > "Audio Send" > "Transmitter"

Asetukset

Off	Bluetooth-audiolähetintominto pois käytöstä.
On	Bluetooth-audiolähetintominto käyttöön.

Yhteenliittyvät linkit

- "Laitteen yhdistäminen Bluetooth®-laitteeseen, joka vastaanottaa lähetettyä ääntä" (s. 279)
- "Setup-valikon perustoiminta" (s. 175)

Laitteen yhdistäminen Bluetooth®-laitteeseen, joka vastaanottaa lähetettyä ääntä

Muodostaa yhteyden tämän laitteen ja Bluetooth-laitteiden (kuten kaiuttimet ja kuulokkeet), jotka vastaanottavat tästä laitteesta välitettyä ääntä, välille, kun "Transmitter" on asetettu kohtaan "On" "Setup"-valikossa.

SETUP-valikko

"Bluetooth" > "Audio Send" > "Device Search"

- 1 Vahvista viesti ja paina ENTER.**
- 2 Valitse lista.**
- 3 Valitse tähän laitteeseen liitettävät Bluetooth-kaiuttimet/-kuulokkeet.**
- 4 Paina ENTER.**

Kun yhteydenmuodostus on päättynyt, "Completed" näkyy.

- 5 Paina ENTER.**

Nyt asetukset on tehty.

HUOM!

- Jos haluamaasi Bluetooth-laitetta ei näy luettelossa, aseta Bluetooth-laite pariytteen muodostustilaan ja tee sitten "Device Search" uudelleen.
- Voit lopettaa Bluetooth-yhteyden katkaisemalla yhteyden Bluetooth-kaiuttimista/-kuulokkeista.

Yhteenliittyvät linkit

- "Bluetooth®-laitteeseen menevän audiolähteyksen käyttöasetus" (s. 278)
- "Setup-valikon perustoiminta" (s. 175)

Kieliasetusten määrittys

Valikkokielen asetus

Valitsee valikkokielen kuten Setup-valikossa.

SETUP-valikko

”Language”

Asetukset

English	englanti
日本語	japani
Français	ranska
Deutsch	saksa
Español	espanja
Русский	venäjä
Italiano	italia
中文	kiina

Yhteenliittyvät linkit

”Setup-valikon perustoiminta” (s. 175)

Laitteen asetusten määrittäminen rungon etulevyn toimintojen avulla (Etunäyttövalikko)

Etunäyttövalikon perustoiminta

Tee seuraava perustoimenpide käyttääksesi ”Front Display” -valikkoa. Ohjaa tätä etunäytössä näkyvää valikkoa käyttämällä etulevyä.

1 Kosketa MENU (CONNECT) etulevystä.

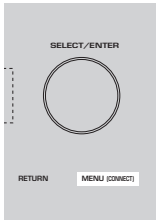

2 Valitse kohde käyttämällä SELECT/ENTER.



3 Valitse asetetus.

4 Kosketa MENU (CONNECT).

Nyt asetukset on tehty.

HUOM!

”Front Display”-valikossa kosketa etunäytöstä kohtaa RETURN peruuttaaksesi toiminnon tai näyttääksesi edellisen valikon.

Yhteenliittyvät linkit

”Etunäyttövalikon oletusasetukset” (s. 385)

Etunäyttövalikon kohteet

Tee tämän laitteen järjestelmäasetukset käyttämällä seuraavaa taulukkoa.

Asetuskohta		Sivu
Dimmer		283
Zone Power		284
	Volume Knob Lock	285
Function Lock	Input Selector Lock	286
	Scene Key Lock	287
Touch Sound		288
Remote Sensor		289
Settings	Remote ID	290
	Information Skip	291
	Initialization	292
	Backup/Restore	293
	Firmware Update	295
	Retail Demo Mode	296

Etulevyn näytön kirkkauden säätö

Säätää seuraavan kirkkautta etulevyssä. Korkea arvo kirkastaa etunäyttöä.

- Etulevyn näyttö
- Merkkivalot (ZONE, PURE DIRECT)

SETUP-valikko

”Function” > ”User Interface” > ”Display Settings” > ”Dimmer”

Etunäyttövalikko

”Dimmer”

Säätöalue

-5 - 0

HUOM!

- Etunäyttö on kytketty pois päältä arvolla ”-5”. Oletusasetus on ”-2”.
- Jos asetat ”Dimmer”-toiminnon arvoksi ”-5”, etunäyttö kytkeytyy pois päältä valikon sulkemisen jälkeen.
- Vaikka asetat ”Dimmer”-toiminnon arvoon ”-5”, lyhytviesti ja valikko etulevyn näytössä näytetään kirkkaudella, jonka arvo on ”-4”.
- Jos asetat ”Dimmer”-toiminnon arvoksi ”-5”, ei ole mahdollista, että laitteen virta kytkeytyy päälle. Unohda kytkeä laite pois päältä. Suosittelemme asetusta ”Auto Power Standby” ”Setup”-valikossa asetuksen ”Off” ohella.
- Asetuskirkkaus saattaa himmetä, kun asetukseksi kohdassa ”ECO Mode” valitaan ”On”.
- ”Dimmer”-toiminnon asetus ”Setup”-valikossa on linkitetty ”Dimmer”-toiminnon asetuksen ”Front Display”-valikossa kanssa.
- Voit asettaa ”Dimmer”-toiminnon käyttämällä kauko-ohjaimen väripainikkeita, kun kohta ”Remote Color Key” on ”Setup”-valikossa asetettu kohtaan ”Display Control”.

Yhteenliittyvät linkit

- ”Toimintojen asetus kauko-ohjaimen väripainikkeille” (s. 258)
- ”Ajan, jonka kuluttua laite kytkeytyy automaattisesti valmiustilaan, asetus” (s. 260)
- ”Eco-tilan käyttöasetus” (s. 261)
- ”Setup-valikon perustoiminta” (s. 175)
- ”Etunäyttövalikon perustoiminta” (s. 281)

Kunkin zonen virran päälle/valmiustilaan kytkeminen

Vaihtaa zonen virta päälle- ja pois(valmiustila)-tilojen välillä.

Etunäyttövalikko

”Zone Power” > (zone)

Asetukset

Off	Kytkee zonen päältä pois.
On	Kytkee zonen päälle.

Yhteenliittävät linkit

”Etunäyttövalikon perustoiminta” (s. 281)

Etulevyn äänenvoimakkuuden käyttöasetukset

Valitse, käytetäänkö laitteen etulevyn äänenvoimakkuustoimintoa. Voit ottaa laitteen äänenvoimakkuustoiminnon pois käytöstä, jotta estäisit lapsia säätämästä sitä yllättävän voimakkaaksi.

Etunäyttövalikko

”Settings” > ”Function Lock” > ”Volume Knob Lock”

Asetukset

Off	Ottaa laitteen äänenvoimakkuustoiminnan käyttöön.
On	Ottaa laitteen äänenvoimakkuustoiminnon pois käytöstä.

Yhteenliittyvät linkit

”Etunäyttövalikon perustoiminta” (s. 281)

Etulevyn tulonvalitsimen käyttöasetukset

Valitsee, käytetäänkö etulevyn SELECT/ENTER-toimintoa tulon valitsimena.

Etunäyttövalikko

”Settings” > ”Function Lock” > ”Input Selector Lock”

Asetukset

Off	Ottaa käyttöön SELECT/ENTER-toiminnon tulonvalintatoiminnon laitteessa.
On	Ottaa pois käytöstä SELECT/ENTER-toiminnon tulonvalintatoiminnon laitteessa.

Yhteenliittävät linkit

”Etunäyttövalikon perustoiminta” (s. 281)

Etulevyn scene-painikkeen käyttöasetukset

Valitsee, käytetäänkö etulevyn SCENE-toimintoa (4 numeroa).

Etunäyttövalikko

”Settings” > ”Function Lock” > ”Scene Key Lock”

Asetukset

Off	Ottaa käyttöön laitteen SCENE-toiminnon.
On	Ottaa pois käytöstä laitteen SCENE-toiminnon.

Yhteenliittyvät linkit

”Etunäyttövalikon perustoiminta” (s. 281)

Toimintaäänien käyttöasetukset

Valitsee, soitetaanko ääntä, kun etulevyn hipaisunäppäintä käytetään.

Etunäyttövalikko

”Settings” > ”Touch Sound”

Asetukset

Off	Ei lähetä toimintaääntä.
On	Lähetää toimintaääntä.

HUOM!

Tämä asetus on linkitetty kohdan ”Touch Sound” kanssa ”Setup”-valikossa.

Yhteenliittyvät linkit

- ”Toimintaäänien asetus” (s. 257)
- ”Etunäyttövalikon perustoiminta” (s. 281)

Kauko-ohjaimen käyttöasetukset

Valitsee, käytetäänkö etulevyssä olevaa laitteen kauko-ohjaimen tunnistinta.

Etunäyttövalikko

”Settings” > ”Remote Sensor”

Asetukset

Off	Kytkee kauko-ohjaimen tunnistimen pois käytöstä.
On	Kytkee kauko-ohjaimen tunnistimen käyttöön.

HUOM!

- Kun kauko-ohjaimen tunnistin on kytketty pois päältä, et voi ohjata laitetta kauko-ohjaimesta. Aseta tämä toiminto tilaan ”On” normaalisti.
- ”Remote Sensor Off” näkyy etunäytössä kauko-ohjaimella, kun kauko-ohjaimen tunnistin on kytketty pois päältä.

Yhteenliittyvät linkit

”Etunäyttövalikon perustoiminta” (s. 281)

Kauko-ohjaimen ID-koodin valinta

Asettaa laitteen kauko-ohjaus-ID-koodin niin, että se vastaa kauko-ohjaimen ID-koodia. Jos käytössäsi on useampi kuin yksi Yamaha AV-vastaanotin, määritä erityinen kauko-ohjaus-ID-koodi sen vastaavalle vastaanottimelle.

Etunäyttövalikko

”Settings” > ”Remote ID”

Asetukset

ID1, ID2

Kauko-ohjaimen ID-koodin muuttaminen

- Jos haluat valita asetuksen ID1, samalla kun pidät painettuna vasenta kohdistinpainiketta, pidä painettuna SCENE 1 viiden sekunnin ajan.
- Jos haluat valita asetuksen ID2, samalla kun pidät painettuna vasenta kohdistinpainiketta, pidä painettuna SCENE 2 viiden sekunnin ajan.

HUOM!

Jos laitteen ja kauko-ohjaimen kauko-ohjaus-ID-koodit eivät vastaa, ”Remote ID Mismatch” tulee näkyviin etunäyttöön, kun kauko-ohjainta käytetään.

Yhteenliittyvät linkit

”Etunäyttövalikon perustoiminta” (s. 281)

Ohitettavien tietokohteiden asetus, kun käytetään SELECT/ENTER

Asettaa, mitkä tietokohteet ohitetaan, kun käytetään etulevyn SELECT/ENTER-painiketta. Voit valita haluamasi tiedon nopeasti käyttämällä tätä toimintoa ohittamaan tarpeettomat tiedot.

Etunäyttövalikko

”Settings” > ”Information Skip” > (tietokohde)

Asetukset

Off	Ei ohita valittua tietokohdetta.
On	Ohittaa valitun tietokohteen.

HUOM!

Jos asetat kaikkien tietokohteiden tämän toiminnon tilaan ”On”, ensimmäinen kohde (oletus) näkyy etunäytössä.

Yhteenliittyvät linkit

- ”Etunäytössä näytettävien tietojen valinta” (s. 27)
- ”Etunäyttövalikon perustoiminta” (s. 281)

Laitteen oletusasetusten palautus

Palauttaa laitteen oletusasetukset (alustus).

Etunäyttövalikko

”Settings” > ”Initialization”

Vaihtoehdot

All Initialization	Palauttaa laitteen perusasetukset.
Network Initialization	Palauttaa verkkokokoonpanojen oletusasetukset.

1 Valitse ”All Initialization” or ”Network Initialization”.

2 Valitse ”Execute”.

Uudelleen vahvistus näkyy etunäytössä.

3 Valitse ”Execute”.

Jos ”All Initialization” on valittu, laite käynnistyy uudelleen automaattisesti.

Jos ”Network Initialization” on valittu, ”Complete” näkyy, kun prosessi päättyy.

HUOM!

Voit palauttaa muut oletusasetukset myös asetuskohdasta ”Initialization” ”Setup”-valikossa.

Yhteenliittyvät linkit

”Etunäyttövalikon perustoiminta” (s. 281)

Kaikkien asetusten varmuuskopiointi ja palautus

Välittää laitteen asetukset USB-muistitikkuun ja palauttaa ne laitteeseen. Valmistele USB-muistitikku käyttämällä FAT16- tai FAT32-tiedostoformaattia etukäteen.

Etunäyttövalikko

”Settings” > ”Backup/Restore”

Vaihtoehdot

Backup	Varmuuskopioi kaikki asetukset USB-muistitikulle.
Restore	Palauttaa kaikki aikaisemmat varmuuskopioidut asetukset.

■ Jos ”Backup” on valittu

1 Yhdistä USB-muistitikku etulevyn USB-liittimeen.

2 Valitse ”Backup”.

3 Valitse ”Execute”.

Prosessissa ”Executing” näkyy etunäytössä. Ja ”Backup Executing” näkyy TV:ssä.

Kun prosessi päättyy, ”Complete” näkyy (”Backup Complete” TV:ssä).

Jos ”Error” tulee näkyviin etunäyttöön (”Backup Failed” TV:seen), tarkasta seuraava ja aloita prosessi uudestaan.

- Et voit tallentaa kirjoittamalla päälle. Jos tallennat asetukset toistuvasti, siirrä tiedosto eri kansioon.
- Tiedosto tallennetaan nimellä ”MC_backup_(model name).dat” USB-muistitikulle.

HUOM!

- Älä sammuta laitetta varmuuskopiointiprosessin aikana. Muutoin asetuksia ei ehkä voida palauttaa oikein.
- Käyttäjätietoja (kuten tili, salasana) ei tallenneta.
- Voit varmuuskopioida kaikki asetukset asetuskohdassa ”Backup/Restore” ”Setup”-valikossa.

Yhteenliittyvät linkit

”Etunäyttövalikon perustoiminta” (s. 281)

■ Jos ”Restore” on valittu

1 Yhdistä USB-muistitikku etulevyn USB-liittimeen.

2 Valitse ”Restore”.

3 Valitse ”Execute”.

Prosessissa ”Executing” näkyy etunäytössä. Ja ”Restore Executing” näkyy TV:ssä.

Kun prosessi päättyy, ”Complete” näkyy (”Restore Complete” TV:ssä). Laitte käynnistyy automaattisesti uudelleen muutaman sekunnin kuluttua.

ASETUKSET > Laitteen asetusten määrittäminen rungon etulevyn toimintojen avulla (Etunäyttövalikko)

Jos ”Error” tulee näkyviin etunäyttöön (”Restore Failed” TV:seen), tarkasta seuraava ja aloita prosessi uudestaan.

- Tarkasta, että tiedosto tallennetaan USB-muistitikkuun.

HUOM!

- ”Restore”-toimintoa voidaan käyttää kaikkien asetusten varmuuskopioinnin jälkeen.
- Älä sammuta laitetta palautusprosessin aikana. Muutoin asetuksia ei ehkä voida palauttaa oikein.
- Voit palauttaa kaikki asetukset asetuskohdassa ”Backup/Restore” ”Setup”-valikossa.

Yhteenliittyvät linkit

”Etunäyttövalikon perustoiminta” (s. 281)

Laiteohjelmiston (firmware) päivitys

Päivittää laiteohjelmiston, joka tarjoaa lisäominaisuuksia tai tuoteparannuksia.

Uusi laiteohjelmisto voidaan ladata verkkosivustoltamme. Päivitysten mukana saat lisätietoja aiheesta.

Etunäyttövalikko

”Settings” > ”Firmware Update”

Vaihtoehdot

Network Update	Päivitä tämän laitteen laiteohjelmisto verkon kautta.
USB Update	Päivittää laiteohjelmiston USB-muistitikun avulla.

HUOM!

- Kun laiteohjelmiston päivitystä valmistellaan, ”---” tulee näkyviin ”Network Update”-kohdassa, ja et voi päivittää laiteohjelmistoa. Sen jälkeen kun viimeisin laiteohjelmisto on saatavilla, valitse ”Execute” ja päivitä laiteohjelmisto.
- Älä käytä tätä valikkoa, ellei laiteohjelmiston päivittäminen ole välttämätöntä. Lisäksi muista lukea päivityksen mukana toimitetut tiedot, ennen kuin päivität laiteohjelmiston.
- Voit päivittää laiteohjelmiston myös asetuskohtasta ”Firmware Update” ”Setup”-valikossa.

Yhteenliittyvät linkit

- ”Laiteohjelmiston päivitykset” (s. 297)
- ”Etunäyttövalikon perustoiminta” (s. 281)

Retail Demo Mode-tilan käyttöasetus

Valitsee, käytetäänkö etunäytön Retail Demo Mode-tilaa. Retail Demo Mode-tilassa laitteen ominaisuudet ja QR-koodi näkyvät etunäytössä. Kun skannaat QR-koodin älypuhelimellasi, voit lukea laitteen esittelysivun.

Etunäyttövalikko

”Settings” > ”Retail Demo Mode”

Asetukset

Off	Otaa pois käytösä Retail Demo Mode-tilan.
On	Otaa käyttöön Retail Demo Mode-tilan.

HUOM!

- Retail Demo Mode-tilassa et voi vahvistaa etunäytössä muita kuin demoihin liittyviä tietoja. Tietoja, kuten tämänhetkisen ohjelmalahteen nimi, tämänhetkinen äänenvoimakkuus tai muut tilatiedot, ei näytetä etunäytössä.
- Tästä huolimatta lyhytviestit näkyvät Retail Demo Mode-tilassa.
- Retail Demo Mode-tilassa ”Auto Power Standby”-tilan säätö ”Setup”-valikossa on pois käytöstä. Vaikka ”Auto Power Standby” on asetettu johonkin muuhun tilaan kuin ”Off”, laite ei mene valmiustilaan automaattisesti.

Yhteenliittyvät linkit

”Etunäyttövalikon perustoiminta” (s. 281)

PÄIVITTÄÄ

Laitteen laiteohjelmiston päivitys

Laiteohjelmiston päivitykset

Uusi laiteohjelmisto julkaistaan tarvittaessa lisätoimintojen tai tuotekehityksen vuoksi. Lisätietoja laiteohjelmistosta saat Yamahan verkkosivulta. Laitteen laiteohjelmisto voidaan päivittää verkon kautta tai käyttämällä USB-muistitikkaa.

■ Kun laite yhdistetään internetiin

Jos laiteohjelmistopäivitys on valmis, etulevyn näytössä oleva laiteohjelmiston päivitysmerkkivalo palaa.



Merkkivalo

HUOM!

- Laiteohjelmistopäivityksen merkkivalo ei ehkä pala, kun viimeisin laiteohjelmistopäivitys on saatavilla.
- Jos internetyhteys on hidas tai tämä laite on yhdistetty langattomaan verkkoon, et ehkä saa viestiä uudesta laiteohjelmistosta riippuen verkkoyhteyden tilasta. Tässä tapauksessa päivitä laiteohjelmisto USB-muistitikun avulla.

Yhteenliittävät linkit

- "Laiteohjelmiston (firmware) päivitys verkosta" (s. 298)
- "Laitteen laiteohjelmiston päivitys USB-muistitikun avulla" (s. 300)

Laiteohjelmiston (firmware) päivitys verkosta

Kun laite on yhdistetty internetiin ja laiteohjelmistopäivitys on valmiina, seuraava viesti tulee näkyviin sen jälkeen, kun SETUP painetaan.

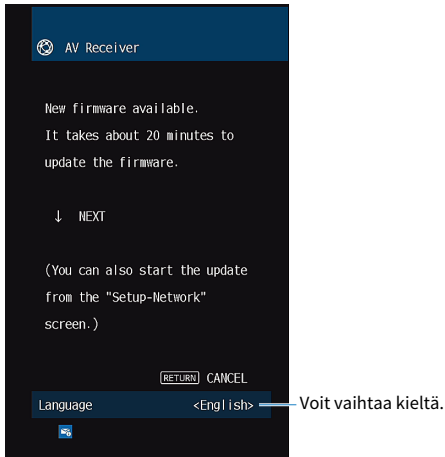

Vahvista viesti ja aloita laiteohjelmiston päivitys verkon välityksellä.

HUOMAUTUS

- Älä käytä tätä laitetta tai irrota virtajohtoa tai verkkokaapelia laiteohjelmiston päivityksen aikana. Jos laiteohjelmiston päivitys keskeytetään, on mahdollista, että laitteeseen tulee virhetoimintoja. Tässä tapauksessa ota yhteys lähimpään valtuutettuun Yamaha-jälleenmyyjäsi tai huoltopisteeseen ja pyydä huoltoa.

1 Lue näyttöruudussa näkyvä kuvaus ja paina alakohdistinpainiketta.

Seuraava näyttö tulee näkyviin.

2 Paina ENTER.

Ruutunäyttö sammuu, ja laiteohjelmiston päivitys alkaa.

3 Kun etulevyn näyttöön tulee ”UPDATE SUCCESS PLEASE POWER OFF!” paina etulevyn -painiketta.

Laiteohjelmistopäivitys on valmis.

HUOM!

- Laiteohjelmiston päivitys kestää noin 20 minuuttia tai enemmän.
- Jos internetyhteys on hidas tai tämä laite on yhdistetty langattomaan verkkoon, et ehkä saa viestiä uudesta laiteohjelmistosta riippuen verkkoyhteyden tilasta. Tässä tapauksessa päivitä laiteohjelmisto USB-muistitikun avulla.

■ Laiteohjelmiston päivityksen varaus

Voit tehdä varauksen suorittaaksesi laiteohjelmiston päivityksen, kun kytket laitteen pois päältä.

Varaustoimenpide on seuraava.

1 Älä paina ENTER vaan alakohdistinpainiketta aikaisemmassa vaiheessa 2.

2 Seuraavassa näytössä paina ENTER.

Laiteohjelmistopäivitys on varattu.

Varattuasi päivityksen laiteohjelmiston päivityksen vahvistusnäyttö näkyy etunäytössä, kun sammutat laitteen.

Painamalla ENTER etulevystä tai kauko-ohjaimesta, aloita laiteohjelmiston päivitys. Kun laiteohjelmiston päivitys on valmis, tämä laite sammuu automaattisesti.

HUOM!

- Tämä laite sammuu automaattisesti päivittämättä laiteohjelmistoa, kun vahvistuspyyntöä kysyvä tietue on ollut näytössä kaksi minuuttia.
- Jos haluat perua laiteohjelmistopäivitysprosessin, paina etulevystä tai kauko-ohjaimesta RETURN, ja laite sammuu.
- Tämä laite sammuu automaattisesti päivittämättä laiteohjelmistoa, jos sammutat laitteen MusicCast Controller-sovelluksella.

Yhteenliittyvät linkit

"Laiteohjelmiston päivitykset" (s. 297)

Laitteen laiteohjelmiston päivitys USB-muistitikun avulla

Jos laitetta ei ole yhdistetty internettiin, tai internetyhteys on hidas, päivitä laiteohjelmisto käyttämällä USB-muistitikkoa.

Lisätietoja latauksista ja laiteohjelmistopäivityksistä saat Yamahan verkkosivulta.

HUOMAUTUS

- Älä käytä tätä laitetta tai irrota virtajohtoa tai verkkokaapelia laiteohjelmiston päivityksen aikana. Jos laiteohjelmiston päivitys keskeytetään, on mahdollista, että laitteeseen tulee virhetoimintoja. Tässä tapauksessa ota yhteys lähimpään valtuutettuun Yamaha-jälleenmyyjäsi tai huoltopisteeseen ja pyydä huoltoa.

Yhteenliittyvät linkit

- ”Laiteohjelmiston (firmware) päivitys verkosta” (s. 298)
- ”Laiteohjelmiston päivitykset” (s. 297)

ONGELMAN RATKAISU

Kun ongelmia ilmenee

Kun on ongelmia, tarkasta ensin seuraava:

Varmista seuraava, kun laite ei toimi oikein.

- Tämän laitteen, television ja erillislaitteiden (esim. BD/DVD-soitin) virtajohtot on kunnolla kytketty toimiviin pistorasioihin.
- Tämä laite, subwoofer, televisio ja erillislaitteet (esim. BD/DVD-soitin) on kytketty toimintatilaan.
- Kaikkien laitteiden kaapelien liittimet on kytketty kunnolla oikeisiin liittimiin.

Virtaa, järjestelmää ja kaukosäädintä koskevat ongelmat

Laite ei kytkeydy toimintatilaan

● **Laitteen suojapiiri on aktivoitunut kolme kertaa peräkkäin.**

Jos laitteen valmiustilan merkkivalo vilkkuu, kun yrität kytkeä virtaa päälle, virran päälle kytkemisominaisuus on otettu pois käytöstä turvatoimena. Ota yhteys lähimpään Yamaha-jälleenmyyjään tai -huoltoon ja pyydä ohjeet laitteen toimittamiseksi huoltoon.

Virta ei kytkeydy päälle synkronisesti TV:n kanssa

● **Laitteen HDMI-ohjaus on otettu pois käytöstä.**

Jos laitteen sammuttaminen ei synkronisoi TV:n kanssa, tarkasta laitteen HDMI-ohjauksen asetus. Katso seuraavasta HDMI-ohjauksen lisätietoja:

- ”HDMI Control-toiminnon käyttöasetus” (s. 199)

● **TV:n HDMI-ohjaus on pois käytöstä.**

Jos vain laitteen käynnistäminen ei synkronisoi TV:n kanssa, tarkasta TV:n asetus. Katso lisätietoja TV:n käyttöohjeesta ja aseta TV:n HDMI-ohjaus.

● **Virtakatkon vuoksi tämän laitteen virtaa ei voida enää synkronisoida.**

Irrota HDMI-kaapelit ja virtajohdot, ja viiden minuutin kuluttua yhdistä toistolaitteiden kaapelit ensin, sen jälkeen laitteen ja lopuksi TV:n. Sen jälkeen tarkasta, että virta on synkronisoitu.

Laite ei kytkeydy pois toimintatilasta

- **Sisäinen mikropiiri on lakannut toimimasta, koska laite on saanut ulkoisen sähköiskun (esim. salaman tai liiallisen staattisen sähkönsähtäyksen) tai koska virransyötön jännite on liian pieni.**

Pitä painettuna etulevyn  (virta) -painike yli 15 sekunnin ajan. Laite käynnistyy uudestaan. Jos ongelma uusiutuu, irrota virtajohto seinäpistorasiasta ja kytke hetken kuluttua takaisin.

Virta sammuu (valmiustila) välittömästi

● **Laite kytkettiin toimintatilaan, kun jokin kaiutinkaapeleista oli oikosulussa.**

Kierrä jokaisen kaiutinkaapelin paljaat johtimen päät tiukasti yhteen ja kytke ne uudelleen tähän laitteeseen ja kaiuttimiin. Katso seuraavasta lisätietoja:

- ”Kaiuttimen yhdistäminen” (s. 64)

Laite kytkeytyy itsekseen valmiustilaan

● Uniajastin on toiminut.

Kytke tämä laite toimintatilaan ja käynnistä ohjelman toisto uudelleen.

● Automaattinen valmiustilatoiminto kytki laitteen valmiustilaan, koska laitetta ei käytetty tietyn ajan kuluessa.

Estä automaattinen valmiustila valitsemalla ”Auto Power Standby”-kohtaan ”Setup”-valikossa ”Off”. Katso seuraavasta lisätietoja:

- ”Ajan, jonka kuluttua laite kytkeytyy automaattisesti valmiustilaan, asetus” (s. 260)

● Kaiutinimpedanssiasetus on väärä.

Aseta kaiutinimpedanssi vastaamaan kaiuttimiasi. Katso seuraavasta lisätietoja:

- ”Kaiutinimpedanssi” (s. 197)

● Oikosulku tms. on laukaissut suojapiirin.

Kierrä jokaisen kaiutinkaapelin paljaat johtimen päät tiukasti yhteen ja kytke ne uudelleen tähän laitteeseen ja kaiuttimiin. Katso seuraavasta lisätietoja:

- ”Kaiuttimen yhdistäminen” (s. 64)

● Liian korkea äänenvoimakkuus on laukaissut suojapiirin.

Säädä äänenvoimakkuus hiljaiseksi. Jos ”ECO Mode”-kohdassa ”Setup”-valikossa on asetuksena ”On”, vaihda asetukseksi ”Off”. Katso seuraavasta lisätietoja:

- ”Eco-tilan käyttöasetus” (s. 261)

Laite ei vastaa

- **Sisäinen mikropiiri on lakannut toimimasta, koska laite on saanut ulkoisen sähköiskun (esim. salaman tai liiallisen staattisen sähkönsähtäyksen) tai koska virransyötön jännite on liian pieni.**

Pitä painettuna etulevyn  (virta)-painiketta yli 15 sekunnin ajan. Laite käynnistyy uudestaan. Jos ongelma uusiutuu, irrota virtajohto seinäpistorasiasta ja kytke hetken kuluttua takaisin.

- **Etulevyn toiminnon äänenvoimakkuus on pois käytöstä.**

Valitse ”Volume Knob Lock”-asetuskohtaan ”Front Display”-valikossa tila ”Off”. Katso seuraavasta lisätietoja:

- ”Etulevyn äänenvoimakkuuden käyttöasetukset” (s. 285)

- **Etulevyn SELECT/ENTER-toiminto on pois käytöstä.**

Valitse ”Input Selector Lock”-asetuskohtaan ”Front Display”-valikossa tila ”Off”. Katso seuraavasta lisätietoja:

- ”Etulevyn tulonvalitsimen käyttöasetukset” (s. 286)

- **Etulevyn SCENE-toiminto on pois käytöstä.**

Valitse ”Scene Key Lock”-asetuskohtaan ”Front Display”-valikossa tila ”Off”. Katso seuraavasta lisätietoja:

- ”Etulevyn scene-painikkeen käyttöasetukset” (s. 287)

Tätä laitetta ei voi ohjata kauko-ohjaimella

● **Käyttöetäisyys on liian suuri.**

Käytä kauko-ohjainta oikealta etäisyydeltä. Katso seuraavasta lisätietoja:

- ”Kaukosäätimen toimintaetäisyys” (s. 13)

● **Paristot ovat tyhjä.**

Vaihda paristot uusiin.

● **Tämän laitteen kauko-ohjaussignaalien vastaanottimeen paistaa aurinko tai kirkas lamppu.**

Muuta valaistusta tai käännä tätä laitetta.

● **Laitteen kauko-ohjaimen tunnistin on pois käytöstä.**

Kytke laitteen kauko-ohjaimen tunnistin päälle. Katso seuraavasta lisätietoja:

- ”Kauko-ohjaimen käyttöasetukset” (s. 289)

● **Kauko-ohjaimen ja keskusyksikön ID-koodit eivät vastaa toisiaan.**

Muuta tämän laitteen kauko-ohjaimen tai keskusyksikön ID-koodi. Katso seuraavasta lisätietoja:

- ”Kauko-ohjaimen ID-koodin valinta” (s. 290)

● **Kauko-ohjain on kytketty toisen zonen ohjaustilaan.**

Kytke kauko-ohjain kohdezonan ohjaustilaan. Katso seuraavasta lisätietoja:

- ”Kaukosäätimen osien nimet ja toiminnot” (s. 31)

Haluttua ohjelmälähdettä ei voida valita, kun ”INPUT” painetaan

● **Kyseinen ohjelmälähde on asetusten kautta määritetty ohitettavaksi.**

Valitse haluamillesi ohjelmälähteelle asetuskohdassa ”Input Skip” ”Setup”-valikossa ”Off”. Katso seuraavasta lisätietoja:

- ”Ohitettavien tulolähteiden asetus kun käytetään INPUT-painiketta” (s. 246)

HDMI:llä laitteeseen yhdistettyä laitetta ei voida ohjata käyttämällä kauko-ohjaimen RED/GREEN/YELLOW/BLUE-painikkeita

- **Tähän laitteeseen HDMI-kaapelilla kytketty laite ei tue RED/GREEN/YELLOW/BLUE -painikkeiden käyttöä.**
Käytä laitetta, joka tukee RED/GREEN/YELLOW/BLUE -painikkeita.
- **Tämän laitteen kaukosäätimen RED/GREEN/YELLOW/BLUE -painikkeiden toimintoja on muutettu.**
Aseta ”Color Key”-asetukset ”Setup”-valikossa kohtaan ”Default”. Katso seuraavasta lisätietoja:
 - ”Toimintojen asetus kauko-ohjaimen väripainikkeille” (s. 258)

Etunäyttö on kytketty pois päältä

● **Etunäytön kirkkaus on asetettu pois päältä.**

Aseta ”Dimmer”-toiminto ”Front Display”-valikossa tai ”Setup”-valikossa suurempaan arvoon kuin ”-5”.

Katso seuraavasta lisätietoja:

- ”Etulevyn näytön kirkkauden säätö” (s. 253)

Ääniongelmia

Ei ääntä

● **Valittuna on jokin toinen ohjelmälähde.**

Valitse oikea ohjelmälähde ohjelmälähteen valintapainikkeilla. Katso seuraavasta lisätietoja:

- ”Perustoimenpide videon ja musiikin toistolle” (s. 117)

● **Laite ei pysty toistamaan ohjelmälähteestä tulevaa signaalia.**

Joitakin digitaalisia audioformaatteja ei voi toistaa tässä laitteessa. Varmista, että signaalit ovat sellaisia, joita tämä laite pystyy toistamaan. Saadaksesi lisätietoja tuetuista tiedostoformaateista, HDMI-audioformaateista tai yhteensopivista dekodausformaateista katso seuraavaa:

- ”Tuetut tiedostoformaatit” (s. 368)
- ”Tekniset tiedot” (s. 372)

● **Zonen virta ei kytkeydy päälle.**

Liu’uta Zone-kytkintä ja sen jälkeen paina  (vastaanottimen virta), kunnes Zonen virta kytkeytyy päälle. Katso seuraavasta lisätietoja:

- ”Perustoimenpide zonessa” (s. 151)

● **Tämän laitteen ja ohjelmaa toistavan laitteen välinen kaapeli on rikki.**

Jos kytkennöissä ei ole virheitä, korvaa kaapeli uudella.

Äänvoimakkuutta ei voi säätää suuremmaksi

● **Laitteelle asetettu enimmäisäänvoimakkuus on liian alhainen.**

Määritä laitteen enimmäisäänvoimakkuus kohdassa ”Max Volume” ”Setup”-valikossa. Katso seuraavasta lisätietoja:

- ”Äänvoimakkuuden raja-arvon asetus” (s. 224)

● **Tämän laitteen lähtöliittimiin kytketty laite ei kytkeydy toimintatilaan.**

Kytke kaikki tämän laitteen lähtöliittimiin kytketyt erillislaitteet toimintatilaan.

● **Kun aloitat toiston Bluetooth- tai AirPlay-laitteella, laitteen äänvoimakkuutta ei ole kytketty yhteen yksittäisen laitteen äänvoimakkuuden kanssa.**

Tee äänvoimakkuuden yhteenkytkeminen yksittäisen laitteen kanssa. Katso seuraavasta lisätietoja:

- ”Äänvoimakkuuden säädön asetus AirPlay/Bluetooth-toiminnon avulla” (s. 172)

Määrätystä kaiuttimesta ei kuulu ääntä

● Ohjelmalähteessä ei ole kyseisen äänikanavan signaaleja.

Tarkastaaksesi sen näytä tämän hetkisen audiosignaalin tiedot TV:ssä. Katso seuraavasta lisätietoja:

- ”Audiosignaalityöjen tarkastus” (s. 165)

● Valitsemasi ääniohjelma/dekooderi ei käytä kyseistä kaiutinta.

Tarkasta se kohdasta ”Test Tone” ”Setup”-valikossa. Katso seuraavasta lisätietoja:

- ”Testiäänten lähetys” (s. 198)

● Kyseisen kaiuttimen äänentoisto on estetty.

Käynnistä YPAO-mittaus tai tee ”Configuration”-asetus ”Setup”-valikossa muuttaaksesi kaiutinasetuksia. Katso seuraavasta lisätietoja:

- ”Kaiutinkokoonpanojen kulku” (s. 88)
- ”Subwooferin käyttöasetus” (s. 187)
- ”Kunkin kaiuttimen käytön ja koon asetus” (s. 188)

● Kyseisen kaiuttimen äänenvoimakkuus on säädetty liian pieneksi.

Käynnistä YPAO-mittaus tai säädä ”Level”-asetuskohdassa ”Setup”-valikossa kaiuttimen äänenvoimakkuus. Katso seuraavasta lisätietoja:

- ”Kaiutinkokoonpanojen kulku” (s. 88)
- ”Yksittäisen kaiuttimen äänenvoimakkuuden säätö” (s. 195)

● Tämän laitteen ja kyseisen kaiuttimen välinen kaapeli on rikki.

Tarkasta laitteen SPEAKERS-liitännät ja kaiuttimen liitännät. Jos kytkennöissä ei ole virheitä, korvaa rikkiäinen kaiutinkaapeli uudella.

● Kaiuttimessa on toimintahäiriö.

Tarkista kaiuttimen toimivuus korvaamalla se toisella kaiuttimella. Jos ongelma uusiutuu toisella kaiuttimella, tässä laitteessa saattaa olla toimintahäiriö.

Subwooferista ei kuulu ääntä

● Toistettavassa ohjelmassa ei ole LFE-kanavaa tai matalataajuisia ääniä.

Tarkasta se asettamalla ”Extra Bass” ”Setup”-valikossa kohtaan ”On”. Tällöin etukanavan matalat äänet toistuvat subwooferista. Katso seuraavasta lisätietoja:

- ”Extra Bass-käyttöasetus” (s. 192)

● Subwoofer-lähtö ei ole käytössä.

Käynnistä YPAO-mittaus tai valitse ”Subwoofer”-asetuskohtaan ”Setup”-valikossa asetus ”Use”. Katso seuraavasta lisätietoja:

- ”Kaiutinkokoonpanojen kulku” (s. 88)
- ”Subwooferin käyttöasetus” (s. 187)

● Subwooferin äänenvoimakkuus on liian hiljainen.

Säädä subwooferin äänenvoimakkuutta.

● Subwooferin oma automaattinen valmiustilatoiminto kytki subwooferin valmiustilaan.

Estä subwooferin oma automaattinen valmiustilatoiminto tai säädä sen herkkyystasoa.

Ohjelmaa toistavan laitteen ääni (joka tulee HDMI-kytkennän kautta tähän laitteeseen) ei kuulu

● **Kytkemäsi televisio ei tue suuren kaistanleveyden digitaalista kopiosuojausta (HDCP).**

Katso lisätietoja television käyttöohjeesta ja television teknisistä tiedoista.

● **HDMI OUT -liittimeen on kytketty liian monta laitetta.**

Irrota joitakin HDMI-laitteita.

● **HDMI-äänilähdön asetukseksi on valittu ”Off”.**

Aseta ”Audio Output” kohdassa ”HDMI” ”Setup”-valikossa tilaan ”On”. Katso seuraavasta lisätietoja:

- ”HDMI-audiolähdön asetus TV-kaiuttimiin” (s. 200)

Toistolaitteesta ei kuulu ääntä, kun HDMI Control-ohjaus on käytössä

- **Televisio on asetettu toistamaan ääntä television omista kaiuttimista.**

Muuta television äänentoistoasetuksia niin, että tähän laitteeseen kytketyt kaiuttimet toistavat toistolaitteen äänen.

- **TV:n ääni on valittu ohjelmälähteeksi.**

Valitse oikea ohjelmälähde ohjelmälähteen valintapainikkeilla.

Televisiosta ei kuulu ääntä, kun HDMI Control -ohjaus on käytössä

● **Televisio on asetettu toistamaan ääntä television omista kaiuttimista.**

Muuta television äänentoistoasetuksia niin, että tähän laitteeseen kytketyt kaiuttimet toistavat television äänen.

● **Televisio ei ole eARC/ARC-yhteensopiva, ja se on kytketty laitteeseen vain HDMI-kaapelilla.**

Tee audiokytkeä optisella digitaalikaapelilla. Katso seuraavasta lisätietoja:

- ”HDMI-liitäntä televisioon” (s. 67)

● **Jos TV on yhdistetty tähän laitteeseen audiokaapelilla, TV:n audiolähtöasetus ei vastaa varsinaista liitäntää.**

Valitse oikea audiotuloliitin asettamalla ”TV Audio Input” ”Setup”-valikossa. Katso seuraavasta lisätietoja:

- ”TV:n äänisignaalille käytettävän audiotuloliittimen asetus” (s. 247)

● **Jos yrität käyttää eARC/ARC:tä, eARC/ARC-toiminto on pois käytöstä tässä laitteessa tai TV:ssä.**

Aseta ”ARC” ”Setup”-valikossa kohtaan ”On” ja ota käyttöön eARC/ARC-toiminto TV:ssä. Katso seuraavasta lisätietoja:

- ”ARC-toiminnon käyttöasetus” (s. 205)

● **Jos yrität käyttää eARC/ARC-toimintoa, HDMI-kaapeli ei ole yhdistetty eARC/ARC-yhteensopivaan HDMI-liittimeen TV:ssä.**

Yhdistä HDMI-kaapeli eARC/ARC-yhteensopivaan HDMI-liittimeen (HDMI-liitin merkitty ”ARC”) TV:ssä. Jotkut TV:n HDMI-liittimet eivät ole eARC/ARC-yhteensopivia. Lue lisätietoja television käyttöohjeesta.

Minkä tahansa muun laitteen ääntä toistetaan, kun kytket laitteen ohjelmalähteen tilaan ”TV”

- **eARC/ARC-toimintoa ei käytetä.**

Ääntä toistetaan audiotuloliittimellä, joka on valittu kohdassa ”TV Audio Input” ”Setup”-valikossa, ellei TV:n ääntä toisteta eARC/ARC-toiminnolla. Kyseessä ei ole virhetoiminto.

Vain etukaiuttimet toistavat ääntä monikanavaäänen toiston aikana

● **Tällä hetkellä valittu ääniohjelma on ”2ch Stereo”.**

Valitse muu ääniohjelma kuin ”2ch Stereo”. Katso seuraavasta lisätietoja:

- ”Sisällön tyyпин mukaisesti optimoidut äänikenttätehosteet” (s. 102)

Kuuluviin tulee kohinaa tai huminaa

- **Jokin muu digitaalinen tai radiotaajuuksia käyttävä laite on liian lähellä tätä laitetta.**
Siirrä tämä laite kauemmas kyseisestä laitteesta.
- **Tämän laitteen ja ohjelmaa toistavan laitteen välinen kaapeli on rikki.**
Jos kytkennöissä ei ole virheitä, korvaa kaapeli uudella.

Ääni on säröinen

- **Tämän laitteen audiolähtöliittimiin kytketty laite (kuten ulkoinen tehovahvistin) ei ole toimintatilassa.**

Kytke kaikki tämän laitteen audiolähtöliittimiin kytketyt erillislaitteet toimintatilaan.

- **Tämän laitteen äänenvoimakkuus on liian suuri.**

Säädä äänenvoimakkuus hiljaiseksi. Jos ”ECO Mode”-kohdassa ”Setup”-valikossa on asetuksena ”On”, vaihda asetukseksi ”Off”. Katso seuraavasta lisätietoja:

- ”Eco-tilan käyttöasetus” (s. 261)

Kuvaongelmia

Ei kuvaa

- **Tästä laitteesta on valittu jokin toinen ohjelmälähde.**
Valitse oikea ohjelmälähde ohjelmälähteen valintapainikkeilla.
- **Televisiosta on valittu jokin toinen ohjelmälähde.**
Valitse televisiosta kanava, joka näyttää tästä laitteesta tulevan kuvasignaalin.
- **Televisio ei tue tästä laitteesta lähtevää videosignaalia.**
Tarkasta ohjelmaa toistavan laitteen kuvasignaalin lähtöasetukset. Lisätietoja television tukemista videosignaalityypeistä voit lukea television käyttöohjeesta.
- **Tämän laitteen ja television (tai ohjelmaa toistavan laitteen) välinen kaapeli on rikki.**
Jos kytkennöissä ei ole virheitä, korvaa kaapeli uudella.

Ohjelmaa toistavan laitteen (HDMI-kytkentä tähän laitteeseen) kuva ei näy

- **Tämä laite ei tue sisään tulevaa videosignaalia (resoluutiota).**

Tarkasta tämän hetkisen videosignaalin (resoluutio) ja tämän laitteen tukemien videosignaalien tiedot seuraavasta:

- ”Videosignaalityöjen tarkastus” (s. 166)

- **Kytkeväsi televisio ei tue suuren kaistanleveyden digitaalista kopiosuojausta (HDCP).**

Katso lisätietoja television käyttöohjeesta ja television teknisistä tiedoista.

- **HDMI OUT -liittimeen on kytketty liian monta laitetta.**

Irrota joitakin HDMI-laitteita.

- **HDMI:n 4K/8K-signaaliformaattiasetus on väärin.**

Asettamalla seuraava kohtaan ”8K Mode” syötä/lähetä 8K-videosisältöä. Asetus on välttämätön jokaiselle HDMI-tuloliittimelle.

- ”HDMI 4K/8K-signaaliformaatin asetus” (s. 206)

Ei kuvaa (sisältö vaati HDCP 1.4/2.3-yhteensopivan HDMI-laitteen) toistolaitteesta

- **TV (HDMI IN) -liitin ei tue HDCP 1.4/2.3 -versiota.**

Kytke laite televisioon (HDMI input -liittimeen), joka tukee HDCP 1.4/2.3-versiota. (Varoitusviestit saa näkymään television kuvaruutuun.)

”Option”-valikko tai ”Setup”-valikko eivät näy television kuvaruudussa

● **Televisiosta on valittu jokin toinen ohjelmalähde.**

Valitse televisiosta kanava, joka näyttää tästä laitteesta (HDMI OUT -liittimestä) tulevan kuvasignaalin.

● **Pure Direct-toiminto on otettu käyttöön.**

Painamalla PURE DIRECT ota Pure Direct-toiminto pois käytöstä. Katso seuraavasta lisätietoja:

- ”Korkealaatuisesta toistosta nauttiminen (Pure Direct)” (s. 109)

FM/AM-radio-ongelmia

FM-radiolähetys on heikko tai kohisee

- **Signaali sisältää monitiesäroä.**

Säädä FM-antennin korkeutta, suuntaa tai sijaintia.

- **Sijaintisi on liian kaukana FM-aseman lähettimestä.**

Painamalla MODE kauko-ohjaimesta valitse monoäänen FM-radiokuuluvuus.

AM-radiolähetys on heikko tai kohisee

- **Häiriöt johtuvat loistevalaisimista, moottoreista, termostaateista tai muista sähkölaitteista.**

Kohinan poistaminen kokonaan on vaikeaa. AM-ulkoantennin käyttäminen saattaa vähentää kohinaa.

Radioasemia ei voi valita automaattisesti

● Sijaintisi on liian kaukana FM-aseman lähettimestä.

Valitse asema manuaalisesti. Tai käytä ulkoantennia. Suosittelemme herkkää monitieantennia. Katso seuraavasta lisätietoja aseman manuaalisesti valitsemisesta:

- ”Radion kuuntelu” (s. 125)

● AM-radiosignaali on heikko.

Säädä AM-antennin suuntausta. Valitse asema manuaalisesti. Käytä AM-ulkoantennia. Katso seuraavasta lisätietoja aseman manuaalisesti valitsemisesta:

- ”Radion kuuntelu” (s. 125)

AM-radioasemia ei voi tallentaa muistipaikoille

● **Käytit asemien automaattihakua ja -tallennusta (Auto Preset).**

Laite voi hakea ja tallentaa automaattisesti vain FM-radioasemia. Tallenna AM-radioasemat manuaalisesti. Katso seuraavasta lisätietoja:

- ”Radioaseman tallennus muistipaikalle manuaalisesti” (s. 128)

Radioasemia ei voi valita painamalla PRESET

● Radioasemia ei ole tallennettu.

Kun radioasemia ei ole tallennettu, ”No Presets” tulee näkyviin etunäyttöön, kun painat PRESET. Tallenna radioasema muistipaikalle. Katso seuraavasta lisätietoja:

- ”Radioaseman tallennus muistipaikalle manuaalisesti” (s. 128)

Voit myös tallentaa automaattisesti FM-radioasemia, joiden signaalit on voimakkaita (Auto Preset). Katso seuraavasta lisätietoja:

- ”FM-asemien automaattiviritys muistipaikoille” (s. 129)

FM-radioasemat, joiden signaalit on heikkoja, eivät ehkä tallennu automaattisesti. Tallenna asemat manuaalisesti.

DAB-radio-ongelmia

Ei DAB-radioaseman vastaanottoa

● **Laitteesta ei ole käynnistetty ensihakua.**

Käynnistä DAB-radioasemien ensihaku. Katso seuraavasta lisätietoja:

- ”DAB-virityksen valmistelu” (s. 123)

Ei DAB-radioasemien vastaanottoa, vaikka ensihaku on tehty

● DAB-radioaseman vastaanotettavan signaalin voimakkuus on heikko.

Tarkasta vastaanoton voimakkuus kohdasta ”Tune AID”, joka näkyy etunäytössä, ja säädä antennin korkeutta tai suuntaa tai sijoita se eri paikkaan. Katso seuraavasta lisätietoja:

- ”DAB-virityksen valmistelu” (s. 123)

● Alueellasi ei ole DAB-kuuluvuutta.

Kysy lisätietoja jälleenmyyjältä tai tarkasta WorldDMB-verkkosivustolta ”<http://www.worlddab.org>” listaus DAB-kuuluvuudesta omalla alueellasi.

DAB-radiolähetys on vaimea tai kohiseva

- **Signaali sisältää monitiesäroä.**

Tarkasta vastaanoton voimakkuus kohdasta "Tune AID", joka näkyy etunäytössä, ja säädä antennin korkeutta tai suuntaa tai sijoita se eri paikkaan. Katso seuraavasta lisätietoja:

- "DAB-virityksen valmistelu" (s. 123)

- **DAB-aseman lähetin on liian kaukana.**

Käytä ulkoantennia. Suosittelemme herkkää monitieantennia.

DAB-tietoa ei ole saatavilla tai se on väärää

- **Valittu DAB-asema saattaa olla tilapäisesti pois käytöstä tai se ei lähetä tietoa.**

Ota yhteys DAB-asemaan.

Ei DAB-radion ääntä

- **Valittu DAB-asema saattaa olla tilapäisesti pois käytöstä.**

Yritä kuunnella asemaa uudelleen myöhemmin tai valitse toinen asema.

USB-ongelmia

Tämä laite ei tunnista USB-muistitikkua

● **USB-muistitikkua ei ole kytketty USB-liittimeen kunnolla.**

Sammuta tämä laite ja kytke USB-muistitikku uudelleen tähän laitteeseen. Kytke sitten laite uudelleen toimintatilaan.

● **USB-muistitikun tiedostojärjestelmä ei ole FAT16 tai FAT32.**

Käytä USB-muistitikkua, joka käyttää tiedostojärjestelmäformaattia FAT16 tai FAT32.

USB-muistitikun tiedostot ja kansiot eivät näy

- **USB-muistitikun sisältämä data on suojattu salauksella.**

Käytä USB-muistitikua, jonka dataa ei ole salattu.

USB-muistitikkuun tallennettua sisältöä ei voida palauttaa painamalla PRESET

- **Eri USB-muistitikku kuin tallennuksessa käytetty on yhdistetty laitteeseen.**

Yhdistä USB-muistitikku, joka sisältää tallennettua sisältöä, pikavalinnaksi laitteeseen.

- **Tallennettu sisältö (tiedosto) on siirretty toiseen paikkaan.**

Tallenna sisältö uudelleen.

- **Joitakin musiikkitiedostoja on lisätty kansioon tai poistettu siitä.**

Laite ei palauta tallennettua sisältöä oikein. Tallenna sisältö uudelleen.

Tämä laite ei toista jatkuvasti USB-muistitikun tiedostoja

- **Kun laite havaitsee sarjan tukemattomia tiedostoja toiston aikana, toisto pysähtyy automaattisesti.**

Älä tallenna tukemattomia tiedostoja (kuten kuvia tai piilotettuja tiedostoja) toistokansioihin.

- **Yli 500 musiikkitiedostoa on valitussa kansiossa.**

Toiston maksimiraja on 500 musiikkitiedostoa. USB-muistilaitteen kansiorakenne saattaa alentaa maksimirajaa.

Verkko-ongelmia

Verkkotoiminnot eivät toimi

● **Verkkoasetuksia (IP-osoite) ei ole haettu oikein.**

Ota käyttöön reitittimesi DHCP-palvelintoiminto ja aseta laitteessa kohta ”DHCP” ”Setup”-valikossa kohtaan ”On”. Katso seuraavasta lisätietoja:

- ”Verkko-ominaisuuksien automaattinen asetus (DHCP)” (s. 269)

Jos haluat määrittää verkkoasetukset manuaalisesti, tarkasta, että käytät IP-osoitetta, joka on vain tämän laitteen käytössä. Katso seuraavasta lisätietoja:

- ”Verkko-ominaisuuksien asetus manuaalisesti” (s. 270)

● **Tämä laite on yhdistetty IPv6-reitittimeen.**

Laitteen jotkut verkko-ominaisuudet eivät tue IPv6-verkkoa. Yhdistä IPv4-verkkoon.

Tämä laite ei pysty muodostamaan internetyhteyttä langattoman reitittimen (tukiaseman) kautta

- **Langaton reititin (tukiasema) on pois päältä.**

Kytke langaton reititin toimintatilaan.

- **Tämä laite ja langaton reititin (tukiasema) ovat liian kaukana toisistaan.**

Sijoita tämä laite ja langaton reititin (tukiasema) lähemmäs toisiaan.

- **Tämän laitteen ja langattoman reitittimen (tukiaseman) välillä on este.**

Siirrä tämä laite ja langaton reititin (tukiasema) siten, ettei niiden väliin jää mitään estettä.

- **Langaton reititin (tukiasema) on asetettu käyttämään langatonta kanavaa 14.**

Vaihda langattoman reitittimen (tukiasema) asetukset käyttämään yhtä langattomista kanavista 1 -13.

Langatonta verkkoa ei löydy

- **Mikroaaltouunit ja muut langattomat laitteet naapurustossa saattavat häiritä langatonta verkkoa.**

Sammuta nämä laitteet tai siirrä laite ja langaton reititin (tukiasema) pois niiden lähetyviltä. Jos langaton reititin tukee 5GHz:n kaistaa, luo uusi yhteys 5GHz:n kaistalla.

- **Langattoman reitittimen (tukiaseman) palomuuriasetukset rajoittavat pääsyä verkkoon.**

Tarkasta langattoman reitittimen (tukiaseman) palomuuriasetukset.

Tämä laite ei tunnista mediapalvelinta (PC/NAS)

- **Median jakamisasetuksissa on virhe.**

Määritä jakamisasetukset ja valitse tämä laite laitteeksi, johon musiikkisisältö jaetaan.

- **Mediapalvelimeen asennettu tietoturvaohjelmisto estää tämän laitteen yhteyden mediapalvelimeen.**

Tarkista mediapalvelimesi tietoturvaohjelmiston asetukset.

- **Tämä laite ja mediapalvelin eivät ole samassa verkossa.**

Tarkista verkkoyhteys ja reitittimesi asetukset. Sen jälkeen yhdistä tämä laite ja mediapalvelin samaan verkkoon.

Mediapalvelimella (PC/NAS) olevia tiedostoja ei voi tarkastella tai toistaa

● Tämä laite tai mediapalvelin ei tue kyseisiä tiedostoja.

Käytä tiedostoformaattia, jota tämä laite ja mediapalvelin tukevat. Katso seuraavasta lisätietoja laiteyhteensopivista tiedostoformaateista:

- ”Tuetut tiedostoformaatit” (s. 368)

Mediapalvelimeen (PC/NAS) tallennettua sisältöä ei voida palauttaa painamalla PRESET

- **Mediapalvelin (PC/NAS) sammutetaan.**
Kytke päälle mediapalvelin, joka sisältää tallennettua sisältöä.
- **Mediapalvelinta (PC/NAS) ei ole yhdistetty verkkoon.**
Tarkasta verkkoyhteydet ja reititinasetukset.
- **Tallennettu sisältö (tiedosto) on siirretty toiseen paikkaan.**
Tallenna sisältö uudelleen.
- **Joitakin musiikkitiedostoja on lisätty kansioon tai poistettu siitä.**
Laitte ei palauta tallennettua sisältöä oikein.
Tallenna sisältö uudelleen.

Internet-radio ei kuulu

● Tätä laitetta ei ole yhdistetty internettiin.

Voidaksesi käyttää internetradioasemaa on tämän laitteen oltava kytkettynä internettiin. Tarkasta, ovatko tälle laitteelle määritetyt verkkoasetukset (kuten IP-osoite) oikein. Katso seuraavasta lisätietoja:

- ”Tämän laitteen verkkotietojen tarkastus” (s. 267)

● Valitsemasi internet-radioasema ei lähetä juuri nyt ohjelmaa.

Radioasemassa on verkkohäiriö, tai palvelu on lakkautettu. Yritä kuunnella asemaa uudelleen myöhemmin tai valitse toinen asema.

● Valitsemasi internet-radioasema ei ole juuri nyt käytettävissä.

Jotkin internet-radiot eivät lähetä ohjelmaa ympäri vuorokauden. Yritä kuunnella asemaa uudelleen myöhemmin tai valitse toinen asema.

● Verkkolaitteistosi (reititin jne.) palomuuriasetukset rajoittavat pääsyä verkkoon.

Tarkasta verkkolaitteistosi palomuuriasetukset. Internet-radio kuuluu vain, kun se kulkee radioaseman määräämän portin kautta. Porttinumeroon vaikuttaa internetradioasema.

iPhone ei tunnista tätä laitetta AirPlay-toiston aikana

- **Tämä laite on yhdistetty useaan SSID-reitittimeen.**

Pääsyä tähän laitteeseen saattaa rajoittaa reitittimen verkon erotoiminto. Yhdistä iPhone SSID:hen, joka voi käyttää tätä laitetta. (Yhdistä ne ensisijaiseen vaihtoehtoon (Primary SSID) listassa yllä).

Ota pois käytöstä musiikin toisto AirPlayn välityksellä

- **Laite ei voi toistaa iPhoneen tallennettuja kappaleita.**

Tarkasta kappaleiden datatyyppi. Jos kappaleita ei voida toistaa edes iPhoneessa, kappaleiden data tai tallennusalue voi olla rikki.

Mobiililaitteiden sovellus ei tunnista tätä laitetta

- **Tämä laite ja mobiililaite eivät ole samassa verkossa.**

Tarkista verkkoyhteys ja reitittimesi asetukset. Tämän laitteen ja mobiililaitteen on oltava kytkettynä samaan verkkoon.

- **Tämä laite on yhdistetty useaan SSID-reitittimeen.**

Pääsyä tähän laitteeseen saattaa rajoittaa reitittimen verkon erotoiminto. Yhdistä matkapuhelin SSID:hen, joka voi käyttää tätä laitetta. (Yhdistä ne ensisijaiseen vaihtoehtoon (Primary SSID) listassa yllinä).

Laiteohjelmiston päivitys verkon kautta epäonnistui

● Verkon tila saattaa estää sen.

Käynnistä laiteohjelmiston päivitys verkon kautta uudestaan tai päivitä se USB-muistitikun avulla. Katso seuraavasta lisätietoja:

- ”Laiteohjelmiston (firmware) päivitys” (s. 266)

Bluetooth®-ongelmia

Bluetooth®-yhteyttä ei voida muodostaa

● **Laitteen takalevyn langattomat antennit eivät ole pystyasennossa.**

Kiinnitä langattomat antennit pystyasentoon niin, että voit muodostaa langattoman yhteyden Bluetooth-laitteeseen.

● **Tämän laitteen Bluetooth-toiminto on kytketty pois toiminnasta.**

Ottaa käyttöön Bluetooth-toiminto. Katso seuraavasta lisätietoja:

- ”Bluetooth®-käytön asetus” (s. 275)

● **Toisen Bluetooth-laitteen Bluetooth-toiminto on kytketty pois toiminnasta.**

Käynnistä toisen Bluetooth-laitteen Bluetooth-toiminto.

● **Toisesta Bluetooth-laitteesta on jo yhteys tähän laitteeseen.**

Katkaise nykyinen Bluetooth-yhteys ja muodosta uusi yhteys. Katso seuraavasta lisätietoja:

- ”Bluetooth®-laitteen musiikin toisto tällä laitteella” (s. 131)

● **Tämä laite ja Bluetooth-laite ovat liian kaukana toisistaan.**

Siirrä Bluetooth-laite lähemmäs tätä laitetta.

● **Lähellä on laite (mikroaaltouuni, langaton LAN tms.), joka lähettää signaalia 2,4 GHz:n taajuuskaistalla.**

Siirrä tätä laitetta ja Bluetooth-laitetta pois noista laitteista. Jos langaton reititin tukee 5GHz:n kaistaa, luo uusi yhteys 5GHz:n kaistalla.

● **Bluetooth-laite ei tue A2DP-profiilia.**

Käytä Bluetooth-laitetta, joka tukee A2DP-profiilia.

● **Bluetooth-laitteeseen rekisteröidyt yhteystiedot eivät ole jostain syystä toimivia.**

Poista yhteystiedot Bluetooth-laitteesta ja muodosta sitten uusi yhteys Bluetooth-laitteen ja tämän laitteen välille. Katso seuraavasta lisätietoja:

- ”Bluetooth®-laitteen musiikin toisto tällä laitteella” (s. 131)

Ääntä ei kuulu, tai ääni pätkii Bluetooth®-liitännällä toimivan toiston aikana

● **Bluetooth-laitteen äänenvoimakkuus on säädetty hyvin pieneksi.**

Lisää äänenvoimakkuutta Bluetooth-laitteesta.

● **Toinen laite ei asetusten mukaan voi lähettää Bluetooth-audiosignaalia tähän laitteeseen.**

Valitse Bluetooth-laitteesta audiolähtöasetus, joka sallii äänen ohjaamisen eteenpäin.

● **Bluetooth-yhteys on katkaistu.**

Muodosta Bluetooth-yhteys Bluetooth-laitteen ja tämän laitteen välille uudestaan. Katso seuraavasta lisätietoja:

- ”Bluetooth®-laitteen musiikin toisto tällä laitteella” (s. 131)

● **Tämä laite ja Bluetooth-laite ovat liian kaukana toisistaan.**

Siirrä Bluetooth-laite lähemmäs tätä laitetta.

● **Lähellä on laite (mikroaaltouuni, langaton LAN tms.), joka lähettää signaalia 2,4 GHz:n taajuuskaistalla.**

Siirrä tätä laitetta ja Bluetooth-laitetta pois noista laitteista. Jos langaton reititin tukee 5GHz:n kaistaa, luo uusi yhteys 5GHz:n kaistalla.

Virheviestit etulevyn näytössä

Virheviestit etulevyn näytössä

Jos etunäytössä näkyy virheilmoitus, katso lisätietoja seuraavasta taulukosta.

Viesti	Syy	Toimenpide
Check SP Wires	Kaiutinkaapelit ovat aiheuttaneet oikosulun.	Kierrä jokaisen kaiutinkaapelin johtimien paljaat päät tiukasti yhteen ja kytke ne kunnolla tähän laitteeseen ja kaiuttimiin. Katso seuraavasta lisätietoja: <ul style="list-style-type: none"> ”Kaiuttimen yhdistäminen” (s. 64)
Access denied	Pääsy mediapalvelimiin (PC:t/NAS) on estetty.	Määritä jakamisasetukset ja salli musiikkisällön jakaminen tämän laitteen kanssa.
Access error	Laite ei voi lukea USB-laitetta.	Sammuta tämä laite ja kytke USB-laite uudelleen tähän laitteeseen. Jos ongelma uusiutuu, käytä toista USB-laitetta.
	Tämän laitteen ja verkon välisellä signaalitiellä on ongelma.	Varmista, että reititin ja modeemi on päällä, ja tarkasta tämän laitteen ja reitittimen (tai keskittimen) välinen yhteys. Katso seuraavasta lisätietoja: <ul style="list-style-type: none"> ”Verkkokaapelin kytkentä (langallinen liitäntä)” (s. 76) ”Langattomien antennien valmistelu (langaton liitäntä)” (s. 77)
Unable to play	Laite ei voi toistaa musiikkikappaleita.	Varmista, että tiedostotyypit ovat sellaisia, joita tämä laite pystyy toistamaan. Jos laite tukee kyseistä formaattia, mutta ei toista mitään tiedostoja, verkko on saattanut kuormittua liiallisesta tiedonsiirrosta. Katso seuraavasta lisätietoja laiteyhteensopivista tiedostoformaateista: <ul style="list-style-type: none"> ”Tuetut tiedostoformaatit” (s. 368)
USB Overloaded	Kytkeyden USB-laitteen läpi kulkee ylivirta.	Sammuta tämä laite ja kytke USB-laite uudelleen tähän laitteeseen. Jos ongelma uusiutuu, käytä toista USB-laitetta.
Internal Error	On tapahtunut sisäinen virhe.	Ota yhteys lähimpään valtuutettuun Yamaha-jälleenmyyjään tai -huoltoon.
Remote ID Mismatch	Kauko-ohjaimen ja keskusyksikön ID-koodit eivät vastaa toisiaan.	Muuta tämän laitteen kauko-ohjaimen tai keskusyksikön ID-koodi. Katso seuraavasta lisätietoja: <ul style="list-style-type: none"> ”Kauko-ohjaimen ID-koodin valinta” (s. 290)
Remote Sensor Off	Laitteen kauko-ohjaimen tunnistin on kytketty pois päältä.	Kytke laitteen kauko-ohjaimen tunnistin päälle. Katso seuraavasta lisätietoja: <ul style="list-style-type: none"> ”Kauko-ohjaimen käyttöasetukset” (s. 289)
NOT FOUND	USB-muistitikulle tallennettua laiteohjelmistotiedostoa ei löydetä kohdassa ”USB Update”.	Tarkasta, että uusi laiteohjelmisto on tallennettu USB-muistitikulle. Lisätietoja latauksista saat Yamahan verkkosivulta.
Version error	Laiteohjelmiston päivittämisessä tapahtui virhe.	Päivitä laiteohjelmisto uudestaan. Katso seuraavasta lisätietoja: <ul style="list-style-type: none"> ”Laiteohjelmiston (firmware) päivitys” (s. 295) ”Laiteohjelmiston (firmware) päivitys verkosta” (s. 298)
Update failed.	Laiteohjelmiston päivittämisessä tapahtui virhe.	Päivitä laiteohjelmisto uudestaan etunäytössä näytettävien ohjeiden mukaisesti.

LIITE

Huolto ja puhdistus

Etulevyn huolto

Etulevyn huoltotapa on seuraava.

- Pyyhi etulevy pehmeällä, kuivalla kankaalla. Älä pyyhi pintaa voimakkaasti. Tämän ohjeen noudattamatta jättäminen saattaa vahingoittaa pintaa.
- Ennen kuin puhdistat etulevyn, varmista, että olet kytkenyt virran pois (valmiustila) laitteesta.
- Valmiustilassa pitämällä alhaalla SELECT/ENTER-painiketta ota käytöstä pois kosketusnäyttötoiminto niin, että voit estää laitetta kytkeytymästä päälle vahingossa.

Langaton verkkokytkenä

Verkkoyhteyden muodostustavan valinta

Valitse langattoman yhteyden muodostustapa käytettävissä olevan verkkoympäristön perusteella.

- 1 Paina SETUP.**
- 2 Valitse ”Network”.**
- 3 Valitse ”Network Connection”.**
- 4 Valitse ”Wireless(Wi-Fi)”.**

Valittavissa on seuraavat yhteydenmuodostustavat.

- ”WPS-painiketta käyttävän langattoman yhteyden asetus” (s. 357)
- ”iPhonea käyttävän langattoman yhteyden asetus” (s. 358)
- ”Langattoman yhteyden asetus valitsemalla käytettävissä olevien tukiasemien listasta” (s. 359)
- ”Langattoman verkkoyhteyden asetusten määrittäminen manuaalisesti” (s. 360)
- ”Langattoman yhteyden asetus käyttämällä WPS PIN-koodia” (s. 361)

HUOM!

Kun laite on lisätty MusicCast-verkkoon, verkkoasetukset voidaan tehdä samaan aikaan. Jos haluat käyttää MusicCast-toimintoa, seuraavaa tapaa suositellaan.

Yhteenliittyvät linkit

”Tämän laitteen lisääminen MusicCast-verkkoon” (s. 85)

WPS-painiketta käyttävän langattoman yhteyden asetus

Voit muodostaa langattoman yhteyden helposti painamalla langattoman reitittimen WPS-painiketta.

SETUP-valikko

”Network” > ”Network Connection” > ”Wireless(Wi-Fi)”

1 Valitse ”WPS Button”.

2 Yhdistä verkkoon langattomasti ruudussa näkyvien ohjeiden mukaisesti.

Kun yhteydenmuodostus on päättynyt, ”Completed” tulee näkyviin TV:seen.

Jos näkyviin tulee ”Not connected”, toista uudestaan vaiheesta 1 tai käytä toista yhteydenmuodostuksen tapaa.

Nyt verkkoasetukset on tehty.

HUOM!

Laitetta ei ehkä voi yhdistää langattomaan reitittimeen käyttämällä WEP-toimintoa salaustapana. Yritä siinä tapauksessa jotakin muuta yhteydenmuodostustapaa.

Mikä on WPS?

- WPS (Wi-Fi Protected Setup) on Wi-Fi Alliancen laatima standardi, jonka ansiosta kotiverkko on helppo tehdä.

Yhteenliittyvät linkit

”Verkkoyhteyden muodostustavan valinta” (s. 356)

iPhonea käyttävän langattoman yhteyden asetus

Voit helposti asettaa langattoman yhteyden ottamalla käyttöön iPhoneen yhteysasetukset. Ennen kuin jatkat, varmista, että iPhoneesta on yhteys langattomaan reitittimeen.

HUOM!

iPhoneen käyttöjärjestelmän on oltava iOS 7 tai uudempi.

SETUP-valikko

”Network” > ”Network Connection” > ”Wireless(Wi-Fi)”

1 Valitse ”WAC(iOS)”.

2 Yhdistä verkkoon langattomasti ruudussa näkyvien ohjeiden mukaisesti.

Kun jakotoiminto päättyy, tämä laite on muodostanut automaattisesti yhteyden valittuun verkkoon.

Nyt verkkoasetukset on tehty.

HUOM!

- Tämä prosessi palauttaa seuraavat oletusasetukset:
 - Verkkoasetukset
 - Bluetooth-asetukset
 - Pikavalinnoiksi tallennetut Bluetooth-, USB-, mediapalvelin- ja verkkosisällöt
 - Internetradioasemat, jotka on rekisteröity ”Favorites”-kirjanmerkeiksi
 - Verkkopalveluiden tilitiedot
- Tätä toimintoa ei voi käyttää, jos langattomassa reitittimessä (tukiasemassa) on WEP-suojaus. Käytä siinä tapauksessa jotakin toista yhteydenmuodostustapaa.
- Jos laitetta ei ole yhdistetty verkkokaapelilla, varoitusviesti näkyy TV:ssä. Irrota verkkokaapeli laitteesta ja sen jälkeen aseta langaton yhteys.

Yhteenliittyvät linkit

”Verkkoyhteyden muodostustavan valinta” (s. 356)

Langattoman yhteyden asetus valitsemalla käytettävissä olevien tukiasemien listasta

Voit asettaa langattoman yhteyden valitsemalla tukiaseman laitteen löytämien langattomien LAN-reitittimien listasta. Sinun täytyy syöttää salasana manuaalisesti.

SETUP-valikko

”Network” > ”Network Connection” > ”Wireless(Wi-Fi)”

1 Valitse ”Access Point Scan”.

2 Yhdistä verkkoon langattomasti ruudussa näkyvien ohjeiden mukaisesti.

Kun yhteydenmuodostus on päättynyt, ”Completed” tulee näkyviin TV:seen.

Jos näkyviin tulee ”Not connected”, toista uudestaan vaiheesta 1 tai käytä toista yhteydenmuodostuksen tapaa.

Nyt verkkoasetukset on tehty.

Yhteenliittävät linkit

”Verkkoyhteyden muodostustavan valinta” (s. 356)

Langattoman verkkoyhteyden asetusten määrittäminen manuaalisesti

Voit määrittää langattoman yhteyden syöttämällä tarvittavat tiedot manuaalisesti. Määritä oman verkkosi SSID (verkkonimi), salausmenetelmä ja salasana.

SETUP-valikko

”Network” > ”Network Connection” > ”Wireless(Wi-Fi)”

1 Valitse ”Manual Setting”.

2 Yhdistä verkkoon langattomasti ruudussa näkyvien ohjeiden mukaisesti.

Kun yhteydenmuodostus on päättynyt, ”Completed” tulee näkyviin TV:seen.

Jos näkyviin tulee ”Not connected”, tarkasta, että olet kirjoittanut kaikki tiedot oikein, ja toista vaiheesta 1.

Nyt verkkoasetukset on tehty.

Yhteenliittävät linkit

”Verkkoyhteyden muodostustavan valinta” (s. 356)

Langattoman yhteyden asetus käyttämällä WPS PIN-koodia

Voit määrittää langattoman yhteyden kirjoittamalla tämän laitteen PIN-koodin langattomaan reitittimeen. Tämä tapa on käytettävissä, jos langaton reititin tukee WPS PIN-koodimenetelmää.

SETUP-valikko

”Network” > ”Network Connection” > ”Wireless(Wi-Fi)”

1 Valitse ”PIN Code”.

2 Yhdistä verkkoon langattomasti ruudussa näkyvien ohjeiden mukaisesti.

Kun yhteydenmuodostus on päättynyt, ”Completed” tulee näkyviin TV:seen.

Jos näkyviin tulee ”Not connected”, toista uudestaan vaiheesta 1 tai käytä toista yhteydenmuodostuksen tapaa.

Nyt verkkoasetukset on tehty.

Yhteenliittyvät linkit

”Verkkoyhteyden muodostustavan valinta” (s. 356)

Etutehostekaiuttimien käyttö

Etutehostekaiuttimen kokoonpano

Seuraavat kolme kokoonpanomallia on käytettävissä etutehostekaiuttimille. Valitse vaihtoehto, joka sopii parhaiten kuunteluympäristöösi.

- Front Height
- Overhead
- Dolby Enabled SP

HUOM!

- Voit kuunnella Dolby Atmos-, DTS:X- tai CINEMA DSP 3D-sisältöä ilman kokoonpanomallia.
- Kun käytät etutehostekaiuttimia, määritä ”Layout”-asetus ”Setup”-valikossa ennen kaiutinasetusten (YPAO) automaattista optimointia.

Yhteenliittyvät linkit

”Etutehostekaiuttimien kokoonpanon asetus” (s. 189)

Etutehostekaiuttimien asennus etukorkeussijaintiin

Asenna etutehostekaiuttimet etuseinään (Etukorkeus).

Äänikentästä tulee luonnollinen. Tilaäänikentän vasen, oikea, ylä- ja alaosa limittyvät saumattomasti toisiinsa, ja äänikenttä laajenee havaitсияn kannalta uskottavasti.



Ettehostekaiuttimien asennus overhead-sijaintiin

Asenna ettehostekaiuttimet kattoon kuuntelupaikan yläpuolelle (Overhead).

Äänikenttään saadaan realistiset ylhäältä tulevat tehosteet (ns. overhead-äänet). Myös tiläänikentän etu- ja takaosa limittyvät toisiinsa saumattomasti.



HUOMIO

- Käytä kaiuttimia, jotka on tarkoitettu kiinnitettäväksi kattoon. Käytä kiinnityksessä putoamisen estäviä turvaratkaisuja. Tilaa asennustyö alan pätevältä ammattilaiselta tai jälleenmyyjältä.



HUOM!

Kun asennat ettehostekaiuttimia kattoon, asenna ne juuri kuuntelupaikan yläpuolelle tai kattoon etukaiuttimien laajennuksien ja kuuntelupaikan väliin.

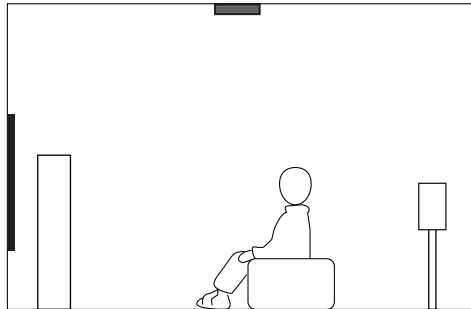
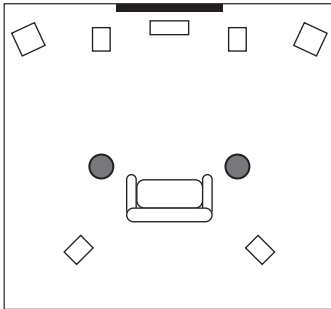

Dolby-mahdollistettujen kaiuttimien käyttö etutehostekaiuttimina

Käytä Dolby-mahdollistettuja kaiuttimia etutehostekaiuttimina.

Järjestelmä ohjaa ääntä heijastumaan katon kautta, ja äänikenttään tulee tilavaikutelmaa myös ylhäältä (ns. overhead-tehosteet), vaikka käytössä on vain perinteisesti sijoitetut kaiuttimet.

Lisätietoja varten katso Dolby-mahdollistettujen kaiuttimien käyttöohjeita.



HUOM!

- Sijoita Dolby Enabled -kaiuttimet tavallisten etukaiuttimien päälle tai niiden läheisyyteen.
- Dolby Enabled -kaiutin voidaan integroida tavalliseen kaiuttimeen.

Tuetut laitteet ja tiedostoformaatit

Yhteensopivat Bluetooth®-laitteet

Tämä laite tukee seuraavia Bluetooth-laitteita.

- Voit käyttää Bluetooth-laitteita, jotka tukevat A2DP-protokollaa.
- Kaikkien Bluetooth-laitteiden toimintaa ei voida taata.

Tuetut USB-muistilaitteet

Tämä laite tukee seuraavia USB-laitteita.

- Tämä laite on yhteensopiva USB-muistilaitteiden kanssa, jotka käyttävät FAT16- tai FAT32-tiedostoformaattia.
Älä yhdistä muun tyyppisiä USB-laitteita.
- Salausta käyttävää USB-laitetta ei voi käyttää.
- Kaikkien USB-laitteiden toimintaa ei voida taata.

Tuetut tiedostoformaatit

Tämä laite tukee seuraavia tiedostomuotoja.

Tiedosto	Näytetaajuus (kHz)	Kvantisointibittit (bit)	Bittinopeus (kbps)	Kanavien lukumäärä	Tauottoman toiston tuki
WAV *	32/44,1/48/ 88,2/96/176,4/ 192/352,8/384	16/24/32	-	2	○
MP3	32/44,1/48	-	8 - 320	2	-
WMA	32/44,1/48	-	8 - 320	2	-
MPEG-4 AAC	32/44,1/48	-	8 - 320	2	-
FLAC	32/44,1/48/ 88,2/96/176,4/ 192/352,8/384	16/24	-	2	○
ALAC	32/44,1/48/ 88,2/96	16/24	-	2	○
AIFF	32/44,1/48/ 88,2/96/176,4/ 192/352,8/384	16/24/32	-	2	○
DSD	2,8 MHz/ 5,6 MHz/ 11,2 MHz	1	-	2	○

* Vain Linear PCM-formaatti. 32 bit-float-tiedostoja ei voida toistaa.

- Toistettavat tiedostoformaatit eroavat riippuen mediapalvelimille (PC:t/NAS) asennetusta ohjelmistosta. Lisätietoja on palvelinohjelmiston käyttöohjeessa.
- DRM (Digital Rights Management)-suojattuja tiedostoja ei voi toistaa.

Zone-lähtö

Multi-zone-lähtö

Multi-zone-lähtö näkyy seuraavasti.

Ohjelmalähde	Lähtö	
	Laitteen sisäisen vahvistimen käyttö	Ulkoisen vahvistimen käyttö
	EXTRA SP 1-2-liittimet	ZONE OUT-liittimet
	Zone2	Zone2
Digitaalinen audio (HDMI)	-	-
Digitaalinen audio (COAXIAL/OPTICAL)	→ (*2)	→ (*2)
Analoginen audio (AUDIO)	→	→
USB (*1)	→	→
Verkkolähteet (*1)	→	→
TUNER	→	→

→ : Käytettävissä

*1 Toista DSD-audiota Zone2-tilassa valitsemalla "Main Zone Sync" Zone2-tilan tuloksi tai käytä juhlatilaa.

*2 Se on käytettävissä, kun PCM-signaaleja (2 kanavaa) syötetään.

HUOM!

Juhlatilassa Main zonelle valittua tulolähdettä toistetaan kaikissa zoneissa.

Yhteenliittyvät linkit

- "Zone-kaiuttimien kytkentä käyttämällä laitteen sisäistä vahvistinta" (s. 148)
- "Zone-kaiuttimien kytkentä käyttämällä ulkoista vahvistinta" (s. 149)
- "Sama lähde useissa huoneissa (juhlatila)" (s. 153)

Tavaramerkit

Tavaramerkit

Tässä käyttöohjeessa on käytetty alla kuvattuja tavaramerkkejä.

COMPATIBLE WITH



Dolby, Dolby Vision, Dolby Atmos ja kaksois-D-symboli ovat Dolby Laboratories Licensing Corporationin tavaramerkkejä.

Valmistettu Dolby Laboratoriesin lisensillä. Luottamuksellisia julkaisemattomia tuotteita.

Tekijänoikeus © 2012–2021 Dolby Laboratories. Kaikki oikeudet pidätetään.



Saadaksesi tietoja DTS-patenteista katso <http://patents.dts.com>.

Valmistettu DTS, Inc.:n lisensillä tai DTS Licensing Limitedin lisensillä.

DTS, DTS:X ja DTS:X-logo ovat DTS, Inc.:n rekisteröityjä tavaramerkkejä tai tavaramerkkejä Yhdysvalloissa ja muissa maissa.

© 2020 DTS, Inc. KAIKKI OIKEUDET PIDÄTETÄÄN.



Tämä AV-vastaanotin on yhteensopiva AirPlay 2:n kanssa. iOS 11.4 tai uudempi vaaditaan.

"Works with Apple"-merkin käyttö tarkoittaa, että lisävaruste on suunniteltu toimimaan erityisesti merkissä määritellyn teknologian kanssa ja kehittäjä on vakuuttanut sen vastaavan Applen toimintastandardeja.

Apple, AirPlay, Apple TV, Apple Watch, iPad, iPad Air, iPad Pro, iPhone, Lightning ja iTunes ovat Apple Inc.:n tavaramerkkejä, jotka on rekisteröity Yhdysvalloissa ja muissa maissa.

Amazon Alexa™

Amazon, Alexa, Amazon Music ja niihin liittyvät logot ovat Amazon.com, Inc.:n tai sen sidosyhtiöiden tavaramerkkejä.

App StoreSM

App Store on Apple Inc.:n palvelumerkki.



HIGH-DEFINITION MULTIMEDIA INTERFACE

Termit HDMI ja HDMI High-Definition Multimedia Interface ja HDMI-logo ovat HDMI Licensing Administrator, Inc.:n tavaramerkkejä tai rekisteröityjä tavaramerkkejä Yhdysvalloissa ja muissa maissa.

x.v.Color™

"x.v.Color" on Sony Corporationin tavaramerkki.

Android Google Play

Android ja Google Play ovat Google LLC:n tavaramerkkejä.



Wi-Fi CERTIFIED™ Logo ja Wi-Fi Protected Setup Logo ovat Wi-Fi Alliance®:n rekisteröityjä tavaramerkkejä.

Wi-Fi, Wi-Fi CERTIFIED, Wi-Fi Protected Setup ja WPA2 ovat Wi-Fi Alliance®:n tavaramerkkejä tai rekisteröityjä tavaramerkkejä.



Bluetooth®-sanamerkki ja logot ovat Bluetooth SIG, Inc.:n omistamia rekisteröityjä tavaramerkkejä, ja niiden mikä tahansa käyttö Yamaha Corporationin taholta on lisenssin alaista.



Tämä laite tukee DAB/DAB+-viritystä.

SILENT™
CINEMA

“SILENT CINEMA” on Yamaha Corporationin tavaramerkki.

musicCast

MusicCast on Yamaha Corporationin tavaramerkki tai rekisteröity tavaramerkki.



Yamaha Eco-Label on merkki, joka takaa tuotteiden korkean ympäristöystävällisen toiminnan.

Google Noto Fonts

Tässä tuotteessa on käytetty seuraavia fontteja.

Copyright © June 2015, Google (<https://www.google.com/get/noto/#sans-lgc>), with Reserved Font Name Noto Sans.

Copyright © June 2015, Google (<https://www.google.com/get/noto/help/cjk/>), with Reserved Font Name Noto Sans CJK.

This Font Software is licensed under the SIL Open Font License, Version 1.1.

Lisenssi ja FAQ saatavilla: <http://scripts.sil.org/OFL>

GPL/LGPL

Tämä tuote hyödyntää avoimen lähdekoodin GPL/LGPL-ohjelmistoa joissakin osioissa. Sinulla on oikeus hankkia, kopioida, muuntaa ja jakaa uudelleen vain tätä avointa lähdekoodia. Saadaksesi tietoja avoimen lähdekoodin GPL/LGPL-ohjelmistosta, miten hankkia se, ja GPL/LGPL-lisenssistä käy Yamaha Corporationin verkkosivulla

(<https://download.yamaha.com/sourcecodes/musiccast/>).

Lisenssit

Saadaksesi tietoja tässä tuotteessa käytettävistä kolmansien osapuolten ohjelmistojen lisensseistä katso seuraavaa.

[http://\(IP address of this product*\)/licenses.html](http://(IP address of this product*)/licenses.html)

* Tämän tuotteen IP-osoite on tarkastettu MusicCast Controller-sovelluksella.

Tekniset tiedot

Tekniset tiedot

Alla on kuvattu tämän laitteen tekniset tiedot.

Tuloliittimet

Analoginen audio

- Audio x 4 (mukaan lukien PHONO)

Digitaalialaudio

- Optinen x 1 (Tuetut taajuudet: 32 kHz - 96 kHz)
- Koaksiaalinen x 1 (Tuetut taajuudet: 32 kHz - 192 kHz)

HDMI-tuloliitin

- HDMI x 7

Muut liittimet

- USB x 1 (USB2.0)
- NETWORK (Kaapeli) x 1 (100Base-TX/10Base-T)

Lähtöliittimet

Analoginen audio

- Speaker Out x 9 (7 ch) (FRONT L/R, CENTER, SURROUND L/R, EXTRA SP 1 L/R*¹, EXTRA SP 2 L/R*²)

*1 Määrittäminen on mahdollinen [F.PRESENCE, ZONE2]

*2 Määrittäminen on mahdollinen [SURROUND BACK, ZONE2, BI-AMP (FRONT L/R)]

- Pre Out x 4 (FRONT L/R, Subwoofer [monaural] x 2)
- ZONE2 OUT x 2 (L/R)
- Kuulokeliitin x 1

HDMI-lähtö

- HDMI OUT x 1

Muut liittimet

- YPAO x 1
- TRIGGER OUT x 1

HDMI

HDMI-ominaisuudet:

- 8K, 4K Ultra HD (mukaan lukien 8K/60, 50 Hz, 4K/120, 100 Hz 10-bittinen), 3D Video, ARC (Audio Return Channel), eARC (enhanced Audio Return Channel), HDMI Control (CEC), Auto Lip Sync, Deep Color, "x.v.Color", HD-audioisto, 21:9-kuvasuhde, BT.2020 Colorimetry, HDR-yhteensopiva, HDR10+, Dolby Vision, Hybrid Log-Gamma, DSC FRL, FRL

Videoformaatti (toistin)

- VGA
- 480i/60 Hz
- 576i/50 Hz
- 480p/60 Hz
- 576p/50 Hz
- 720p/60 Hz, 50 Hz
- 1080i/60 Hz, 50 Hz
- 1080p/120 Hz, 100 Hz, 60 Hz, 50 Hz, 30 Hz, 25 Hz, 24 Hz
- 4K/120 Hz, 100 Hz, 60 Hz, 50 Hz, 30 Hz, 25 Hz, 24 Hz
- 8K/60 Hz (8K60_b)*, 50 Hz (8K50_b)*, 30 Hz, 25 Hz, 24 Hz
 - * DSC (Display Stream Compression) ainoastaan HDMI 1-3 -liittimet tukevat tulo 8K-signaalia.

Audioformaatti

- Dolby Atmos
- Dolby TrueHD
- Dolby Digital Plus
- Dolby Digital
- DTS:X
- DTS-HD Master Audio
- DTS-HD High Resolution
- DTS Express
- DTS
- DSD 2-ch - 6-ch (2,8 MHz)
- PCM 2-ch - 8-ch (Max. 192 kHz/24-bit)

Sisällönsuojaus: HDCP 1.4/2.3-yhteensopiva

Linkkitoiminto: CEC-yhteensopiva

TUNER

Analoginen virtitin

- [Yhdistyneen kuningaskunnan, Euroopan ja Venäjän mallit]
DAB/FM, jossa Radio Data System x 1 (TUNER)
- [Australian malli]
DAB/FM x 1 (TUNER)
- [Muut mallit]
FM/AM x 1 (TUNER)

USB

Yhteensopivuus: Massamuistiluokan USB-muisti

Jännite/kapasiteetti: 1,0 A

Bluetooth

Sink Function

- Lähdelaitteeseen AVR (esim. älypuhelin/tabletti)
- Tuetut profiilit
 - A2DP, AVRCP
- Tuetut koodekit
 - SBC, AAC

Source-toiminto

- Vahvistimesta äänentoistimeen (esim. Bluetooth-kuulokkeisiin)
- Tuetut profiilit
 - A2DP, AVRCP
- Tuetut koodekit
 - SBC
- Käytettävissä: Play/Stop, ohjaus Sink-laitteesta

Bluetooth-versio

- Ver. 4.2

Langaton lähtöteho

- Bluetooth Class 2

Suurin mahdollinen tiedonsiirtoaisyys

- 10 m ilman häiriöitä

Verkko

PC Client -toiminto

AirPlay 2 tuettu

Internetradio

musiikinsuoratoistopalvelu

Wi-Fi -toiminto

- Vaihtoehdot: WPS-yhteys PIN-koodilla ja painikkeella
- Käytettävissä oleva turvamenetelmä: WEP, WPA2-PSK (AES), sekoitustila
- Langaton LAN-standardi: IEEE 802.11 a/b/g/n/ac*
 - * Vain 20 MHz:n kanavanleveys
- Radiotaajuus: 2.4/5 GHz

Yhteensopivat dekodausformaattit

Dekodausformaatti

- Dolby Atmos
- Dolby TrueHD, Dolby Digital Plus
- Dolby Digital
- DTS:X
- DTS-HD Master Audio, DTS-HD High Resolution, DTS Express
- DTS, DTS 96/24, DTS-ES Matrix 6.1, DTS-ES Discrete 6.1

Dekoodauksen jälkeinen formaatti

- Dolby Surround
- DTS Neo: 6 Music, DTS Neo: 6 Cinema
- Neural:X

Audio-osa

Nimellinen lähtöteho (2 kanavan ohjaus)	
(20 Hz - 20 kHz, 0,06% THD, 8 Ω)	100 W/kanava
• Etu (v/o), surround (v/o), surround taka (v/o)	
• Keski	100 W
(1 kHz, 0,9% THD, 8 Ω)	105 W/kanava
• Etu (v/o), surround (v/o), surround taka (v/o)	
• Keski	105 W
Lähtöteho (1 kanavan ohjaus)	
(1 kHz, 0,9% THD, 8 Ω)	125 W
• Etu (v/o), keski, tilääni (v/o), takatehoste (v/o)	
(1 kHz, 0,9% THD, 4 Ω)	150 W
• Etu (v/o)	
Suurin tehollinen lähtöteho (1 kanavan ohjaus)	
(1 kHz, 10% THD, 8 Ω)	150 W
• Etu (v/o), keski, tilääni (v/o), takatehoste (v/o)	
(1 kHz, 10% THD, 6 Ω)	160 W
• Etu (v/o), keski, tilääni (v/o), takatehoste (v/o)	
Vaimennuskerroin	
• Etu (v/o) (1 kHz, 8 Ω)	100 tai enemmän
Tuloherkkyys / Tuloimpedanssi	
• PHONO (1 kHz, nimellinen lähtöteho)	3,5 mV/47 kΩ
• AUDIO 3 jne. (1 kHz, nimellinen lähtöteho)	200 mV/47 kΩ
Maksimitulosignaali	
• PHONO (1 kHz, 0,5% THD)	45 mV
• AUDIO 3 jne. (1 kHz, 0,5 % THD)	2,4 V
Nimellistehotaso /Lähtöimpedanssi	
• PRE OUT	
• Etu (v/o) (1 kHz)	1,0 V/470 Ω
• SUBWOOFER (50 Hz)	1,0 V/470 Ω
• ZONE2 OUT	1,0 V/470 Ω
Maksimitehotaso	
• PRE OUT	
• Etu (v/o)	2,0 V
• SUBWOOFER	6,5 V

Kuulokkeiden impedanssi	16 Ω tai enemmän
Taajuusvaste	
• AUDIO 3 jne. etukanavaan (Pure Direct) (10 Hz - 100 kHz)	+0/-3 dB
RIAA taajuuskorjauksen poikkeama	
• PHONO (20 Hz - 20 kHz)	0±0,5 dB
Harmoninen kokonaissärö (Total Harmonic Distortion)	
• PHONO kohteeseen PRE OUT (Pure Direct) (1 kHz, 1 V)	0,02% tai vähemmän
• AUDIO 3 jne. etukanavaan (Pure Direct) (20 Hz - 20 kHz, 50 W, 8 Ω)	0,04% tai vähemmän
Häiriöetäisyys (IHF-A Network)	
• PHONO (Pure Direct) (Input 1 kΩ Shorted, Speaker Out)	95 dB tai enemmän
• AUDIO 3 jne. (Pure Direct) (Input 1 kΩ Shorted, Speaker Out)	110 dB tai enemmän
Jännöskohina (IHF-A Network)	
• Etu (v/o) (Speaker Out)	150 μV tai vähemmän
Kanavaerottelu	
• PHONO (Input 1 kΩ Shorted, 1 kHz/10 kHz)	60 dB/55 dB tai enemmän
• AUDIO 3 jne. (Input 1 kΩ Shorted, 1 kHz/10 kHz)	70 dB/50 dB tai enemmän
Äänenvoimakkuus	
• Main zone	MUTE, -80 dB - +16,5 dB (0,5 dB askelta)
• Zone2	MUTE, -80 dB - +10,0 dB (0,5 dB askelta)
Sävynsäätöominaisuudet	
• Main zone	
• BASS Tehostus/Vaimennus	±6 dB/0.5 dB tarkkuudella taajuudella 50 Hz
• Basson muuttumistaajuus	350 Hz
• TREBLE Tehostus/Vaimennus	±6 dB/0.5 dB tarkkuudella taajuudella 20 kHz
• Diskantin muuttumistaajuus	3,5 kHz
• Zone2	
• BASS Tehostus/Vaimennus	±6 dB/0.5 dB tarkkuudella taajuudella 50 Hz
• Basson muuttumistaajuus	350 Hz
• TREBLE Tehostus/Vaimennus	±6 dB/0.5 dB tarkkuudella taajuudella 20 kHz
• Diskantin muuttumistaajuus	3,5 kHz
Suodatinominaisuudet	
(f _c =40/60/80/90/100/110/120/160/200 Hz)	
• Ylipäästösuodatin (Etu, keski, tilääni, takatehoste)	12 dB/okt.
• Alipäästösuodatin (Subwoofer)	24 dB/okt.

FM-osa

Viritysalue

- [U.S.A.:n ja Kanadan mallit] 87,5 MHz – 107,9 MHz
 - [Aasian, Taiwanin, Brasilian, Keski- ja Etelä-Amerikan ja yleiset mallit] 87,5/87,50 MHz - 108,0/108,00 MHz
 - [Muut mallit] 87,50 MHz – 108,00 MHz
-

50 dB Vaimennusherkkyyys (IHF, 1 kHz, 100% MOD.)

- Monoääninen 3 µV (20,8 dBf)
-

Häiriöetäisyys (IHF)

- Monoääninen 69 dB
 - Stereo 68 dB
-

Harmoninen särö

- Monoääninen 0,5%
 - Stereo 0,6%
-

Antennitulo

75 Ω tasapainottomaton

AM-osio (lukuunottamatta Yhdistyneen kuningaskunnan, Euroopan, Venäjän ja Australian malleja)

Viritysalue

- [U.S.A.:n ja Kanadan mallit] 530 kHz – 1710 kHz
- [Aasian, Taiwanin, Brasilian, Keski- ja Etelä-Amerikan ja yleiset mallit] 530/531 kHz - 1710/1611 kHz
- [Muut mallit] 531 kHz – 1611 kHz

DAB-osio (Yhdistyneen kuningaskunnan, Euroopan, Venäjän ja Australian mallit)

Viritysalue

174,928 MHz - 239,200 MHz (Band III)

Tuetut audioformaatit

MPEG 1 Layer II/MPEG-4 HE-AAC v2 (aacPlus v2)

Antenni

75 Ω tasapainottomaton

Yleistä

Virransyöttö	
• [U.S.A.:n ja Kanadan mallit]	AC 120 V, 60 Hz
• [Taiwanin, Brasilian ja Keski- ja Etelä-Amerikan mallit]	AC 110 - 120 V, 60 Hz
• [China malli]	AC 220 V, 50 Hz
• [Korea malli]	AC 220 V, 60 Hz
• [Australian malli]	AC 240 V, 50 Hz
• [Yhdistyneen kuningaskunnan, Euroopan ja Venäjän mallit]	AC 230 V, 50 Hz
• [Aasian ja yleiset mallit]	AC 220 - 240 V, 50/60 Hz

Virrankulutus	360 W
---------------	-------

Virrankulutus valmiustilassa*	
• HDMI Control - Off, Standby through - Off, Network Standby - Off	0,1 W
• HDMI Control - On, Standby through - On, Network Standby - On	
• Tulo: AUDIO 1 (HDMI ei signaalia)	1,8 W
• HDMI Control - Off, Standby through - Off, Network Standby - On, Bluetooth Standby - Off	
• Kaapeli	1,8 W
• Wi-Fi	1,8 W
• HDMI Control - Off, Standby through - Off, Network Standby - On, Bluetooth Standby - On	
• Kaapeli	1,8 W
• HDMI Control - On, Standby through - On, Network Standby - On, Bluetooth Standby - On	
• Wi-Fi	2,4 W

* Valmiustilassa laite saattaa ladata uuden laitemiston verkon kautta. Tässä tapauksessa virrankulutus valmiustilassa kasvaa suuremmaksi kuin näytetty arvo.

Maksimivirrankulutus (Kaikki kanavat käytössä 10% THD)	
• [Aasian, Brasilian, Keski- ja Etelä-Amerikan ja yleiset mallit]	590 W

Mitat (l x k x s)	435 x 171 x 377 mm
-------------------	--------------------

Ohjeelliset mitat (langaton antenni pystytettynä)	
* Sisältää jalat ja ulkonevat osat	435 x 245 x 377 mm

Paino	9,8 kg
-------	--------

* Tämä käyttöohje sisältää uusimmat, julkaisuhetkellä voimassa olevat tekniset tiedot. Saat käyttöösi aina uusimman käyttöohjeen lataamalla käyttöohjetiedoston Yamahan verkkosivustosta.

Oletusasetukset

Option-valikon oletusasetukset

”Option”-valikon oletusasetukset ovat seuraavat.

YPAO Volume	
• YPAO Volume	Off
• Adaptive DRC	-
DSP/Surround	
• Adaptive DSP Level	On
• Enhancer	
• HDMI 1-7, AUDIO 1-5, TV	Off
• Muut	On
Volume Trim	
• Input Trim	0,0 dB
• Subwoofer Trim	0,0 dB
Lipsync	On
Audio Signal Information	-
Video Signal Information	-
Audio In	-
Video Out	Off
Auto Play	On
Shuffle	Off
Repeat	Off
Volume Interlock	Limited

Setup-valikon oletusasetukset

”Setup”-valikon oletusasetukset ovat seuraavat.

Speaker

Power Amp Assign	Basic
Configuration	
• Subwoofer	Use
• Front	Small
• Center	Small
• Surround	Small
• Surround Back	None
• Front Presence	Small
• Layout	Front Height
• Crossover	80 Hz
• Subwoofer Phase	Normal
• Extra Bass	Off
• Virtual CINEMA FRONT	Off
Distance	3,00 m
Level	0,0 dB
Equalizer	Off
Speaker Impedance	8Ω MIN
Test Tone	Off

HDMI

HDMI Control	On
Audio Output	Off
Standby Through	
• Yhdistyneen kuningaskunnan, Euroopan, Venäjän ja Korean mallit	Auto
• Muut mallit	On
4K Upscaling	Off
HDCP Version	
• HDMI 1-7	Auto
Standby Sync	Auto
ARC	On

HDMI Video Format	
• HDMI 1-7	4K Mode 1

Sound

Tone Control	Treble, Bass Bypass (0,0 dB)
	* Kun ”Treble”- ja ”Bass”-kohtien asetuksena on 0,0 dB, näytössä näkyy ”Bypass”.

DSP Parameter	-
---------------	---

Surround Decoder	
• Surround Decoder	Auto
• Center Image	0,3

All-Channel Stereo	
• Level	0
• Front / Rear Balance	0
• Left / Right Balance	0
• Height Balance	5
• Monaural Mix	Off

Lipsync	Auto
• Select	(Tämä asetus on voimassa, jos tähän laitteeseen HDMI-kaapelilla kytketty televisio tukee automaattista tahdistusta.)
• Adjustment	0 ms

Dialogue	
• Dialogue Level	0
• DTS Dialogue Control	0
• Dialogue Lift	-

Volume	
• Dynamic Range	Maximum
• Max Volume	+16,5 dB
• Initial Volume	Off

Virtual Speaker	
• VSBS	On
• Dolby SP Virtual	On

DTS Mode	Mode 1
----------	--------

Scene

Scene Setting	-
---------------	---

Scene Rename -

Multi Zone

Information -

Zone2

- Volume
 - Volume Variable
 - Max Volume +10,0 dB
 - Initial Volume Off
 - Left / Right Balance 0
- Sound Mode
 - Monaural Off
 - Enhancer On
 - Extra Bass Off
- Tone Control Auto
- Audio Delay 0 ms

Party Mode Set

- Zone2 Enable

Zone Rename

- Main Zone -
- Zone2 -

Function

Input Setting

- Input Rename
 - HDMI 1-7 Auto
 - Muut Manual
- Input Skip Off
- TV Audio Input AUDIO 1

DSP Skip Off

Trigger Output

- Trigger Mode Power
- Target Zone All

User Interface	
• Display Settings	
• Dimmer	-2
• Volume	dB
• Short Message	On
• Position	Bottom
• Touch Sound	On
• Remote Color Key	Default
• Memory Guard	Off

ECO	
• Auto Power Standby	20 minutes
• ECO Mode	Off

Tuner	FM50/AM9
(Vain Aasian, Taiwanin, Brasilian, yleiset ja Keski- ja Etelä-Amerikan mallit)	

Initialization	-
----------------	---

Backup/Restore	-
----------------	---

Firmware Update	-
-----------------	---

Network

Information	-
-------------	---

Network Connection	Wired
--------------------	-------

IP Address	
• DHCP	On

DMC Control	Enable
-------------	--------

Network Standby	Auto
-----------------	------

Network Name	-
--------------	---

MusicCast Link Power Interlock	Off
--------------------------------	-----

Bluetooth

Bluetooth	On
-----------	----

Audio Receive	
• Disconnect	-
• Bluetooth Standby	On

Audio Send

- Transmitter Off
- Device Search -

Language

English

Etunäyttövalikon oletusasetukset

”Front Display”-valikon oletusasetukset ovat seuraavat.

Dimmer	-2
Zone Power	Off
Settings	
• Function Lock	
• Volume Knob Lock	Off
• Input Selector Lock	Off
• Scene Key Lock	Off
• Touch Sound	On
• Remote Sensor	On
• Remote ID	ID1
• Information Skip	Off
• Initialization	-
• Backup/Restore	-
• Firmware Update	-
• Retail Demo Mode	Off

Yamaha Global Site
<https://www.yamaha.com/>

Yamaha Downloads
<https://download.yamaha.com/>

Manual Development Group
© 2020 Yamaha Corporation

Published 11/2021 NV-D0

AV19-0054