



Käyttäjän opas

Receiver

R-N800A

musicCast 

SISÄLLYSLUETTELO

ENNEN KÄYTTÖÄ 7

Lue ensin	7
Tästä tuotteesta ja käyttöohjeesta	7
Terminologia ja tekniset selitykset	8
Tällä laitteella toistettavat tulolähteet	9
Yhteensopivat tulolähteet	9
MusicCast-yhteensopivuus	10
Tarvikkeet	11
Tarvikkeiden tarkastus	11

OSIEN NIMET JA TOIMINNOT 13

Laite	13
Etulevy	13
Etulevyn näyttö	16
Takalevy	19
Kauko-ohjain	21
Kauko-ohjain	21

KÄYTTÖÖNOTTO 24

Kaukosäätimen käyttöönotto	24
Paristojen sisään asetus ja toiminta-alue	24
Ulkoisten laitteiden yhdistäminen	25
Audiolaitteiden kytkeminen	25
Tietokoneeseen yhdistäminen (USB DAC-toiminto)	26
Kaiuttimien kytkeminen	28
Kaiuttimien kytkeminen	28
Bi-johdotusliitäntöjen teko	31
Subwooferin yhdistäminen	32
Trigger-liitäntä	33
Radioantennien kytkentä	34
FM-antennin kytkeminen	34
AM-antennin kytkeminen	35
DAB/FM-antennin kytkeminen	36
Verkkoyhteyden valmistelu	37
Verkkoyhteyden tekeminen	37
Verkkokaapelin kytkentä (langallinen liitäntä)	38
Langattoman antennin valmistelu (langaton liitäntä)	39

Laitteen PÄÄLLE kytkeminen	40
Verkkojohdon liittäminen	40
Virran PÄÄLLE kytkeminen	41
MusicCast-asetusten määrittäminen (verkkoon liittäminen)	43
MusicCast-verkkoon rekisteröityminen	43
Kaiutinasetusten automaattinen säätö (YPAO)	44
YPAO:n käyttö	44
Virhe- ja varoitusviestit	48
Sovelluksen käyttö tarkastettaessa YPAO-mittauksia ja vaihdettaessa asetuksia	50

TOISTO

52

Perustoiminnot	52
Lähtökaiuttimien valinta	52
Ohjelmälähteen valinta	53
Äänenvoimakkuuden säätö	54
Etunäytön vaihto	55
Säädä haluamallesi äänelle	56
Pure Direct-toiston kuuntelu (PURE DIRECT)	56
Basson ja diskantin säätö (BASS/TREBLE)	57
Vasemman/oikean äänenvoimakkuuden tasapainon säätö (BALANCE)	58
Basson ja diskantin kuulemisen helpottaminen alhaisilla äänenvoimakkuuksilla (LOUDNESS)	59
Radion kuuntelu	60
Radion kuuntelun valmistelu	60
Radioaseman valinta	63
RDS-tiedon valinta	64
DAB-tietojen tarkastelu	65
FM-radioasemien automaattitallennus (automuistipaikat)	66
Radioasemien tallennus manuaalisesti	67
Radioaseman tallennuksen poisto	68
Bluetooth®-liitännän välityksellä toistaminen	69
Bluetooth-laitteen audion toisto tällä laitteella (audiovastaanotto)	69
Tämän laitteen audion toisto Bluetooth-kaiuttimien/kuulokkeiden kautta (audiolähetys)	70
Musiikin kuuntelu AirPlayn välityksellä	71
Musiikin toisto AirPlayn välityksellä	71
Internetradion kuuntelu	72
Internetradioaseman valinta	72
Suoratoistopalvelujen kuuntelu	73
Suoratoistopalvelujen kuuntelu	73
Kappaleiden toisto mediapalvelimilla (PC/NAS)	74
Kappaleiden toisto mediapalvelimilla (PC/NAS)	74

Audion toisto tietokoneelta (USB DAC)	76
Tietokoneella olevan musiikin toisto	76
Option-valikko (kunkin ohjelmälähteen asetukset)	77
Option-valikon perustoiminta	77
Option-valikollista	78
Ohjelmälähteiden välisen äänenvoimakkuuseron korjaus	79
Audiosignaalitietojen näyttö	80
FM-radion vastaanotto-tilan (stereo/mono) asetus	81
DAB-radioasemien ensihaun käynnistys	82
DAB-kanavatunnuksen vastaanotettavan signaalin voimakkuus	83
Äänenvoimakkuuden kytkettäminen tämän tuotteen kanssa, kun toistetaan AirPlay/Bluetooth-laitteelta	84
Automaattitoiston asetus	85
Digitaaliodiolähteiden ajoittain katkeavan äänen parantaminen	86

HYÖDYLLISIÄ TOIMINTOJA **87**

Muistipaikkatoiminnot	87
Suosikkisisällön tallennus muistipaikoille	87
Muistipaikalle tallennetun sisällön palautus	89
Uniajastintoiminto	91
Uniajastimen ajan määrittäminen	91

ASETUKSET **92**

Valikot	92
Valikon rakenne	92
Setup-valikko (toimintoasetusten muuttaminen)	93
Setup-valikon perustoiminta	93
Setup-valikon kohdelista	94
Verkon määrittäminen	95
Bluetoothin määrittäminen	100
YPAO:n määrittäminen	101
Äänenvoimakkuuden määrittäminen	102
Automaattinen virran valmiustila	103
Tuotteen asetus ECO-tilaan	104
Etunäytön määrittäminen	105

Advanced Setup-valikko (järjestelmäasetusten muuttaminen)	106
Advanced Setup-valikon perustoiminnot	106
Advanced Setup-valikon kohdelista	107
Valikkokielen määrittäminen	108
Kauko-ohjaimen ID-koodin määrittäminen	109
FM/AM-viritystaajuusasetuksen muuttaminen	110
Alustusasetukset	111
Kaiuttimien impedanssin vaihto	112
Säätimien korjaus	113

PÄIVITYS **114**

Laiteohjelmistoversion tarkastus	114
Laiteohjelmistoversion tarkastus	114
Laiteohjelmiston (firmware) päivitys	115
Laiteohjelmiston (firmware) päivitys	115
Laiteohjelmiston päivitys verkon kautta	116

ONGELMAN RATKAISU **117**

Jos luulet, että kyseessä on ongelma	117
Jos luulet, että kyseessä on ongelma, 1. vaiheena on seuraavan tarkastus	117
Ongelmia virta-, järjestelmä- ja/tai kaukosäätimen kanssa	118
Ongelmia audion kanssa	120
Ongelmia FM-radion kanssa	122
Ongelmia AM-radion kanssa	123
Ongelmia DAB-radion kanssa	124
Ongelmia USB DAC:n kanssa	125
Ongelmia verkon kanssa	127
Ongelmia Bluetoothin kanssa	130
Etunäytössä näkyvät virheviestit	131

LIITE **132**

Laitteen huolto	132
Tämän laitteen huolto	132
Langattomien verkkoyhteyksien teko	133
Langattoman verkkoon yhdistämistavan valinta	133
WPS-painikkeen käyttö langatonta yhteyttä tehtäessä	134
Langattoman yhteyden teko iPhonella (WAC)	135
Langattoman verkkoyhteyden tekeminen manuaalisesti	136

Tuetut laitteet ja formaatit	137
Tuetut Bluetooth-laitteet	137
Tällä laitteella tuetut tiedostoformaatit (verkko)	138
USB DAC:ia käyttävät toistettavat formaatit	139
Tavaramerkit	140
Tavaramerkit	140
Tekniset tiedot	141
Tekniset tiedot	141
Oletusarvot	146
Option-valikon oletusarvolista	146
Setup-valikon oletusarvolista	147
Advanced Setup-valikon oletusarvolista	148

ENNEN KÄYTTÖÄ

Lue ensin

Tästä tuotteesta ja käyttöohjeesta

Kiitos tämän Yamaha-tuotteen ostamisesta. Tämä tuote on verkkoon yhteensopiva vastaanotin (2-kanavainen stereovahvistin), joka mahdollistaa musiikkisisällön toiston radiosta tai kotiverkosta kuten myös analogisten ja digitaalisten audiotulolähteiden toiston. YPAO-toiminnon, joka optimoi äänikentän automaattisesti, avulla voit nauttia äänestä, joka sopii parhaiten huoneeseen.

Tämä käyttöohje (opas) on järjestetty seuraavasti. Varmista, että luet jokaisen oppaan, joka tuli tuotteen mukana, ja pidät ne saatavilla, jotta voit tarkastaa tietoja niistä helposti.

Turvaopas (Sisältyy tuotteeseen)

Listaa tärkeät turvatoimet, jotka tulisi lukea ennen käyttöä.

Pikaopas (Sisältyy tuotteeseen)

Tämä opas selostaa asioita perusliitännöistä internetradion toistoon saakka.

Käyttäjän opas (Tämä opas)

Tämä tarjoaa selitykset kaikista toiminnoista kuten tiedoista, joita ei käsitellä Pikaopas-osiossa.

- Käyttäjän opas-oppaassa iPhoneen ja iPadiin viitataan yhteisesti sanalla ”iPhone”. Mikäli selityksessä ei ole merkitty, viittaukset ”iPhoneen” tarkoittavat iPhonea ja iPadia.
- Käyttäjän opas-oppaassa käytetyt symbolit



• **HUOMIO** käytetään loukkaantumisaan liittävistä tiedoista.

- **HUOMAUTUS** käytetään tuotevikaan, vahingoittumiseen, toimintahäiriöön ja/tai tietojen katoamisen estämiseen liittyvistä tiedoista.
- **HUOM!** käytetään lisätiedoista, jotka on hyödyllistä tietää.
- [Hakutunniste] ovat avainsanoja hakua varten.

Voit ladata viimeisimmät käyttöohjeet seuraavalta verkkosivulta.

<https://download.yamaha.com/>

Terminologia ja tekniset selitykset

Seuraavassa on tässä oppaassa käytetyn terminologian selitykset.

USB DAC

USB DAC muuntaa digitaaliaudiosignaaleja, jotka on lähetetty USB-kaapelin välityksellä tietokoneeseen, analogiaudiosignaaliiksi, mikä tekee mahdolliseksi sen toistamisen. Tämä mahdollistaa sen, että tietokonesovellukset toistavat korkealaatuista audiota.

YPAO (Yamaha Parametric Room Acoustic Optimizer)

Tämä on Yamahan patentoitua teknologiaa, joka optimoi automaattisesti huoneen akustiikkaan. YPAO-erikoismikrofonia käytetään havaitsemaan kaiuttimien kytkennät ja mittaamaan etäisyyttä niistä kuuntelusijaintiin. Se mittaa tilan akustisia ominaisuuksia ja säättää automaattisesti arvoja kuten äänenvoimakkuuden tasapainoa ja taajuusominaisuuksia.

Bi-johdotusliitännät

Kun yhdistät vahvistimen kaiuttimiin, tämä liitännämenetelmä käyttää erillisiä johtoja matalataajuiselle kaiutinyksikölle (bassokaiutin) ja keskikorkeataajuiselle kaiutinyksikölle (diskanttikaiutin). Tämä liitännämenetelmä on mahdollinen, jos kaiuttimet ovat bi-johdotusliitännän kanssa yhteensopivia (jos niissä on liitännät sekä matalille taajuuksille että keski-/korkeille taajuuksille).

Kuuluvuus

Tämä toiminto tekee helpommaksi kuulla basso- ja diskanttiääniä jopa alhaisilla äänenvoimakkuuksilla. Se mahdollistaa sen, että kuuntelija voi nauttia luonnollisesta äänestä jopa alhaisilla äänenvoimakkuuksilla kompensoimalla sitä ihmisen kuulo-ominaisuutta, joka tekee vaikeaksi kuulla basso- ja diskanttiääniä alhaisilla äänenvoimakkuuksilla.

Katso tietoja muista termeistä ja teknisistä selityksistä seuraavalta verkkosivulta. Se selittää termejä ja teknologiaa, jotka liittyvät Yamahan AV-tuotteisiin yleisesti, ei vain tälle tuotteelle.

<https://manual.yamaha.com/av/cm/glossary/>

Tällä laitteella toistettavat tulolähteet

Yhteensopivat tulolähteet

Kuten alla on kuvattu, tämä tuote tukee erilaisten tulolähteiden toistoa.

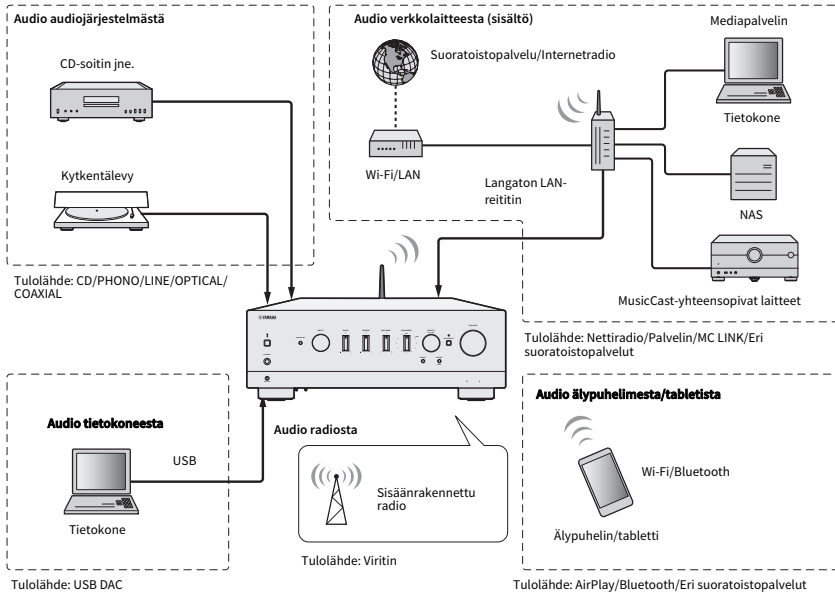

Liittyvät linkit (liitäntää varten)

- "Ulkoisten laitteiden yhdistäminen" (s. 25)
- "Radioantennien kytkentä" (s. 34)
- "Verkkoyhteyden tekeminen" (s. 37)

Liittyvät linkit (toistoa varten)

- "Ohjelmalähteen valinta" (s. 53)
- "Radion kuuntelu" (s. 60)
- "Bluetooth®-liitännän välityksellä toistaminen" (s. 69)
- "Musiikin kuuntelu AirPlayn välityksellä" (s. 71)
- "Internetradion kuuntelu" (s. 72)
- "Suoratoistopalvelujen kuuntelu" (s. 73)
- "Kappaleiden toisto mediapalvelimilla (PC/NAS)" (s. 74)
- "Audion toisto tietokoneelta (USB DAC)" (s. 76)

MusicCast-yhteensopivuus



Tämä tuote on MusicCast-yhteensopiva. Tämä tekee mahdolliseksi musiikin jaon eri huoneisiin sijoitettujen MusicCast-yhteensopivien laitteiden kanssa. Sen tähän tarkoitukseen suunniteltu sovellus, ”MusicCast Controller”, on helppokäyttöinen ja mahdollistaa sen, että käyttäjät voivat nauttia musiikista älypuhelimista, mediapalvelimista (PC/NAS), internetradiosta ja suoratoistopalveluista missä tahansa kotona.

Lisätietoja MusicCast-sovelluksesta ja yhteensopivista laitteista saat Yamahan verkkosivulta. Lisätietoja sovelluksesta saat etsimällä ”MusicCast Controller” App Storesta tai Google Playsta.

Tarvikkeet

Tarvikkeiden tarkastus

Tämän tuotteen mukana tulevat seuraavat lisävarusteet. Tarkasta ja varmista, että sinulla on kaikki mukaan kuuluvat lisävarusteet.

- Virtajohto



- YPAO-mikrofoni

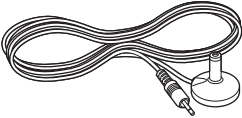

- DAB/FM-antenni (Yhdistyneen kuningaskunnan, Euroopan, Venäjän ja Australian mallit)



- AM-antenni (U.S.A.:n, Kanadan, Kiinan, Korean, Aasian, Taiwanin ja Keski- ja Etelä-Amerikan mallit)



- FM-antenni (U.S.A.:n, Kanadan, Kiinan, Korean, Aasian, Taiwanin ja Keski- ja Etelä-Amerikan mallit)



* Yksi yllä olevista toimitetaan ostoalueesta riippuen.

ENNEN KÄYTTÖÄ > Tarvikkeet

Kauko-ohjain

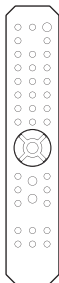

Paristot (AA, R6, UM-3) (×2)

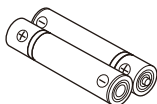

Turvaopas

Pikaopas

OSIEN NIMET JA TOIMINNOT

Laite

Etulevy

Seuraavassa on laitteen etuosan osien nimet ja niiden toimintojen selitys.

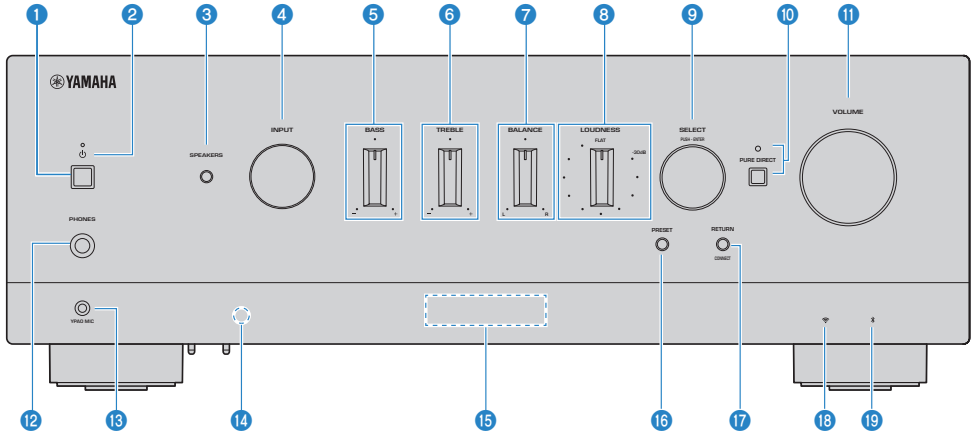

1 **⏻-(virta)kytkin**

Kytkee laitteen virran PÄÄLLE (☰) / POIS PÄÄLTÄ (☷) (s. 41).

Kun virta on PÄÄLLÄ, paina kauko-ohjaimen ⏻-(virta)-painiketta vaihtaaksesi virran PÄÄLLÄ- ja valmiustila-tilojen välillä. Tämä tuote menee valmiustilaan myös seuraavissa tilanteissa.

- Kun Auto Power Standby-toiminto on aktiivinen (s. 103)

HUOM!

Kauko-ohjain ei toimi, jos virta on POIS PÄÄLTÄ. Tätä tuotetta ei voida linkittää Bluetooth-laitteen, verkkolaitteen tai MusicCast Controller-sovelluksen kanssa.

2 **Virran merkkivalo**

Syttyy seuraavasti osoittamaan virran tilaa.

Virta PÄÄLLÄ: Merkkivalo syttyy.

Virta valmiustilassa: Merkkivalo palaa heikosti.

Virta POIS PÄÄLTÄ: Merkkivalo on pois päältä.

HUOM!

Kun merkkivalo vilkkuu, se tarkoittaa, että suojaopiiri on aktivoitunut ja virta ei mene PÄÄLLE, jotta tuotetta suojattaisiin. Ota yhteyttä valtuutettuun Yamahan huoltokeskukseen korjauttaaksesi sen.

3 **SPEAKERS**

Kytkee takalevyn SPEAKERS L/R A- ja B-liittimiin yhdistetyt kaiuttimet (s. 52).

4 **INPUT**

Valitsee ohjelmalähteen (s. 53).

5 BASS

Säätää matalataajuusalueen äänenvoimakkuuden (s. 57).

6 TREBLE

Säätää korkeataajuusalueen äänenvoimakkuuden (s. 57).

7 BALANCE

Säätää äänenvoimakkuuden vasen/oikea tasapainon (s. 58).

8 LOUDNESS

Säätää niin, että on helpompaa kuulla basso- ja diskanttiääniä jopa alhaisilla äänenvoimakkuuksilla (s. 59). Jos YPAO-äänenvoimakkuustoiminto (s. 101) on käytössä, LOUDNESS-säätöä ei voida käyttää.

9 SELECT (PUSH-ENTER)

Käytetään toimintoihin kuten etunäytön valikoiden käyttöön. Kääntämällä tätä valitse kohtde ja painamalla sitä vahvista valinta.

10 PURE DIRECT/Merkkivalo

Kytkee Pure Direct-toiminnon PÄÄLLE/POIS (s. 56). Kun tämä on PÄÄLLÄ, merkkivalo syttyy, ja etunäyttö sammuu.

11 VOLUME

Äänenvoimakkuuden säätö.

12 PHONES- liitin

Kuulokkeiden kytkeminen (yhteensopiva standardistereopuhelinpistokkeiden kanssa).

HUOM!

Audiota ei voida lähettää tähän laitteeseen yhdistettyihin kaiuttimiin, kun kuulokkeet on liitetty. Lisäksi lähtö PRE OUT-liittimestä menee POIS PÄÄLTÄ.

13 YPAO MIC- liitin

Mukana tulleen YPAO-mikrofonin liittäminen (s. 44).

14 Kauko-ohjaussignaalin vastaanotin

Ottaa vastaan signaalin (infrapuna) kauko-ohjaimesta (s. 24).

15 Etunäyttö

Näyttää eri tietoja ja valikoita (s. 16).

16 PRESET

Käytetään tallennettujen (muistipaikat) radioasemien (s. 63) ja tallennettujen kappaleiden/internetradioasemien palauttamiseen (s. 89).

17 RETURN/CONNECT

Käytetään toimintoihin kuten etunäytön valikoiden käyttöön.

Käytetään myös, kun tämä tuote rekisteröidään MusicCast Networkiin (s. 43).

18 Langaton LAN-merkkivalo

Syttyy, kun tämä tuote on yhdistetty langattomaan verkkoon (s. 133).

19 Bluetooth-merkkivalo

Syttyy, kun Bluetooth-laite on yhdistetty (s. 69).

Yhteenliittyvät linkit

"Tämän laitteen huolto" (s. 132)

Etulevyn näyttö

Seuraavassa on selitys siitä, mitä näkyy etunäytössä.

■ Perusmerkit

Tämä merkki näkyy toiston aikana. Mitä näkyy riippuu senhetkisestä tulolähteestä. Seuraavassa on esimerkki merkistä mediapalvelimen toiston aikana.

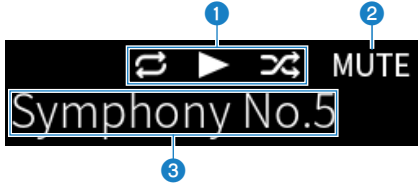

1 Soittotilan kuvake

Näytetään kappaleen/aseman (radioasema) toistotilan mukaisesti.

Toista kaikki/1 kappale (☐/☐)

Näytetään, kun tulona on "Server", ja toistava toisto on valittu. Huomaa, että sitä ei ehkä näytetä, kun musiikkia toistetaan älypuhelimella tai tabletilla, koska se riippuu laitteen tilasta.

Toista/Tauota (▶/⏏)

Näkyä, kun tulona on "Server" tai "Bluetooth" ja sitä toistetaan tai tauotetaan.

Toistokuvake näkyy myös, kun tulona on "AirPlay" tai "Net Radio" ja sitä toistetaan.

Satunnaistoisto (☘)

Näytetään, kun tulona on "Server" ja satunnaistoisto on valittu. Huomaa, että sitä ei ehkä näytetä, kun musiikkia toistetaan älypuhelimella tai tabletilla, koska se riippuu laitteen tilasta.

2 -∞ (Kun minimiäänenvoimakkuudella) /MUTE

Kun äänenvoimakkuus on minimissä, "-∞" välkkyä. Kun ääni on mykistetty, "MUTE" välkkyä.

3 Tietoalue

Seuraavat tiedot näkyvät riippuen valitusta tulosta.

Kun valitaan CD, PHONO, LINE1, LINE2, OPTICAL1, OPTICAL2, COAXIAL1, COAXIAL2 tai musiikinsuoratoistopalvelu

Tulolähteen nimi näkyy.

Kun valitset USB DAC

Toistosignaalin audioformaatti ja näytetaajuus näkyvät.

Kun valitset Server tai Net Radio

Tämänhetkisen kappaleen tai aseman tiedot näkyvät. Vaihda näytettävä kohde painamalla DISPLAY-painiketta kaukosäätimestä.

Kun valitset AirPlay tai Bluetooth

Tämänhetkisen kappaleen tai tulolähteen nimen tiedot näkyvät. Vaihda näytettävä kohde painamalla DISPLAY-painiketta kaukosäätimestä.

Kun valitset TUNER

Taajuus näkyy. Radiodatajärjestelmän tiedot (Yhdistyneen kuningaskunnan, Euroopan ja Venäjän mallit) tai DAB (Yhdistyneen kuningaskunnan, Euroopan, Venäjän ja Australian mallit). Vaihda näytettävä kohde painamalla DISPLAY-painiketta kaukosäätimestä.

HUOM!

Jotkin teksterit eivät ole käytössä, ja ”_” näkyy.

■ Selausmerkki

Tämä merkki näkyy vain, kun ohjelmalähde on ”Server” tai ”Net Radio”, ja valitset haluamasi kappaleen tai aseman.

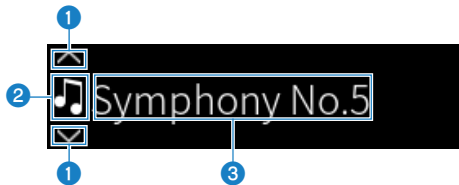

1 Toiminnan suunnan merkkivalo

Käytössä oleva selaussuunta(suunnat) näkyy.

2 Tiedostotiedon kuvake

Tällä hetkellä näkyvän sisällön tyyppi osoitetaan tällä kuvakkeella.

Kun Server valitaan

 Osoittaa musiikkitiedoston.

Musiikkitiedostot formaateissa, joita tämä tuote ei tue, saattavat myös näkyä (s. 138).

 Osoittaa kansion.

 Osoittaa tiedoston, jota ei voida toistaa.

Kun Net Radio valitaan

 Osoittaa kansion.

 Osoittaa radioaseman, joka voidaan valita.

3 Sisältötietoalue

Tiedot kuten tiedostojen nimet ja asemien nimet näkyvät.

HUOM!

Jotkin tekstimerkit eivät ole käytössä, ja ”_” näkyy.

■ Lämpenemisilmoitus

Tämä ilmoitus näkyy välittömästi sen jälkeen, kun tämä tuote kytketään PÄÄLLE. Kuvakkeet näkyvät osoittaen vahvistimen lämpötilaolosuhteet. Käytä tätä arvioimaan aikaa, joka kuluu siihen asti, kun äänen laatu tasapainottuu.



1

1 Lämpötilaolosuhdekuvakkeet



Lämpenee tällä hetkellä.

Lämmennyt.

HUOM!

- Näytön kirkkaus himmenee näyttöyksikön suojaamiseksi, kun tätä tuotetta ei käytetä tietyn aikaa. Näyttö palautuu normaaliin kirkkauteen, kun kauko-ohjainta tai etulevyä käytetään.
- Kun PURE DIRECT on PÄÄLLÄ, etunäyttö menee POIS PÄÄLTÄ. POIS PÄÄLTÄ kytkemisen jälkeen näyttö tulee takaisin PÄÄLLE, kun kauko-ohjainta tai etulevyä käytetään.
- Perusnäyttö kytketty pois päältä, jos toimintoja ei suoriteta tiettyyn aikaan. Aika, joka kuluu näytön sammumiseen, voidaan muuttaa Setup-valikossa.
- Tekstimerkkien maksimimäärä sisällön tietojen näyttämiseksi (asemien/kappaleiden nimet jne.) perusnäytössä tai selausnäytössä vaihtelee riippuen valitusta tulolähteestä ja merkkien tyypistä.

Yhteenliittyvät linkit

”Etunäytön määrittäminen” (s. 105)

Takalevy

Seuraavassa on laitteen takaosan osien nimet ja niiden toimintojen selitys.

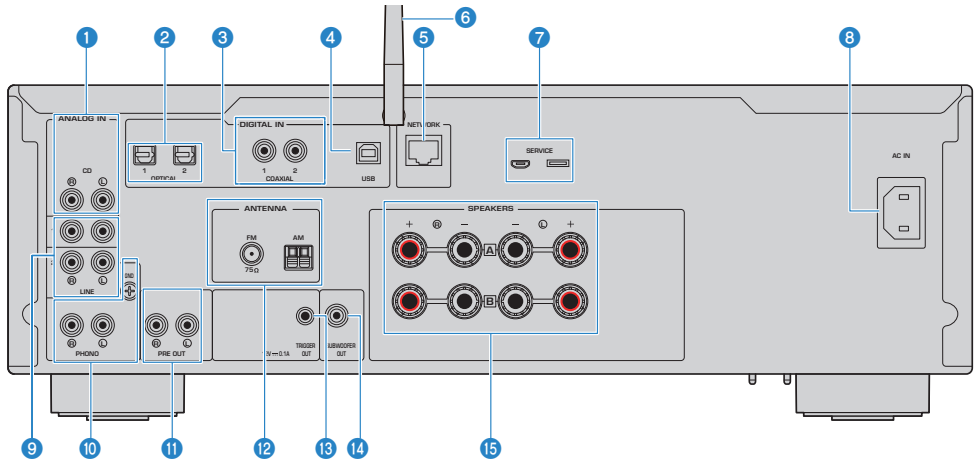

1 CD (IN)-liittimet

Laitteiden kuten CD-soittimien analoginen audio OUT-liittimeen yhdistämistä varten (s. 25).

2 OPTICAL 1-2 (IN)-liittimet

Ulkoisiin laitteisiin, joissa on optinen digitaalilähtö, yhdistämistä varten (s. 25).

3 COAXIAL 1-2 (IN)-liittimet

Ulkoisiin laitteisiin, joissa on koaksiaalinen digitaalilähtö, yhdistämistä varten (s. 25).

4 USB-portti

Tietokoneisiin yhdistämistä varten (s. 26). Yhteensopiva USB-tyypin B-liittimien kanssa.

5 NETWORK- liitin

Verkkokaapelin liittämistä varten, kun tämä tuote yhdistetään langalliseen verkkoon (s. 38).

6 Langaton antenni

Tämän tuotteen langattomaan verkkoon (Wi-Fi) yhdistämistä varten (s. 39). Sitä käytetään myös Bluetooth-liitäntöihin (s. 69).

7 SERVICE-portit

Nämä ovat huoltoportteja, joita käytetään, kun laitetta korjataan jne. Älä yhdistä mitään niihin.

8 AC IN- liitin

Tuotteen mukana toimitetun virtajohdon yhdistämistä varten (s. 40).

9 LINE 1-2 (IN)-liittimet

Ulkoisiin laitteisiin, joissa on analoginen audio OUT-liitin, yhdistämistä varten (s. 25).

10 PHONO (IN)-liittimet

GND- liitin

Levyhautaseen (levysoitin) yhdistämistä varten (s. 25).

11 PRE OUT -liittimet

Lähetää samaa audiosignaalia, jota syötetään SPEAKERS L/R-liittimiin (s. 25).

12 ANTENNA- liitin

Radioantenniin yhdistämistä varten (s. 34).

13 TRIGGER OUT- liitin

Trigger-toimintoa tukeviin ulkoisiin laitteisiin yhdistämistä varten (s. 33).

14 SUBWOOFER OUT- liitin

Yhdistäminen subwooferiin, jossa on sisäinen vahvistin (s. 32).

15 SPEAKERS L/R -liittimet

Kytkentäliitin kaiuttimille (s. 28).

Kauko-ohjain

Kauko-ohjain

Seuraavassa on kauko-ohjaimen osien nimet ja niiden toimintojen selitys.

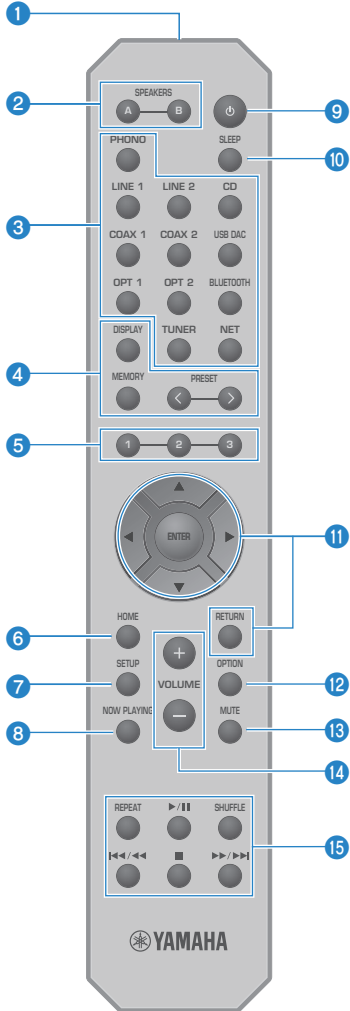

- 1 **Kauko-ohjaussignaalin lähetin**
Lähetää kauko-ohjaussignaalin (infrapuna).

2 SPEAKERS-A- ja B-painikkeet

Lähtökaiuttimien vaihtamista varten. Vaihtaa kaiuttimet A tai B PÄÄLLE/POIS PÄÄLTÄ joka kerta, kun sitä painetaan (s. 52).

3 Tulolähteen valintapainikkeet

Valitsee toistettavan ohjelmalähteen(s. 53).

HUOM!

NET-painikkeen painaminen toistuvasti vaihtaa verkkolähteiden välillä.

4 DISPLAY -painike

Vaihtaa näytön erilaisten tietojen välillä (s. 16).

MEMORY -painike

Radioasemien (muistipaikat) tallentamista varten (s. 67). Sitä voidaan käyttää myös mediapalvelimilla tai internetradioasemilla olevien kappaleiden tallentamiseen (s. 87).

PRESET-painikkeet

Käytetään tallennettujen (muistipaikat) radioasemien (s. 63) ja tallennettujen kappaleiden/internetradioasemien palauttamiseen (s. 89).

5 1/2/3-painikkeet

Suosikkiradioasemien tai verkkosisällön tallentamista ja palauttamista varten muistipaikkojen erottamiseksi (s. 87).

6 HOME -painike

Menee ylimmälle tasolle, kun musiikkitiedostoja, -kansioita jne. valitaan.

7 SETUP -painike

Avaa Setup-valikon (s. 93).

8 NOW PLAYING -painike

Näyttää tiedot tällä hetkellä toistettavasta verkkosisällöstä.

9  (Virta) painike

Vaihtaa tämän tuotteen virran PÄÄLLÄ- ja valmiustilojen välillä (s. 41).

10 SLEEP -painike

Asettaa uniajastimen (s. 91).

11 Valikkojen ohjauspainikkeet

▲ ▼ ◀ ▶ (kohdistinpainikkeet), ENTER ja RETURN

Valikkojen käyttöä varten.

12 OPTION -painike

Avaa Option-valikon (s. 77).

13 MUTE -painike

Mykistää äänen. Sen uudelleen painaminen palauttaa äänenvoimakkuuden sen aikaisemmalle tasolle.

14 VOLUME +/--painikkeet

Säätää äänenvoimakkuuden (s. 54).

15 Toistopainikkeet

REPEAT-painike, ▶/■ (Toista/Tauota)-painike, SHUFFLE-painike, ◀◀/▶▶ (Ohita/Kelaa taaksepäin)-painike, ■ (Pysäytä)-painike, ▶▶/▶▶ (Pikakelaus eteenpäin/Ohita)-painike

Toiston kuten mediapalvelin, internetradio tai Bluetooth ohjaamiseen.

KÄYTTÖÖNOTTO

Kaukosäätimen käyttöönotto

Paristojen sisään asetus ja toiminta-alue

Pane mukana toimitetut paristot kauko-ohjaimeen siten, että ne osoittavat oikeaan suuntaan (+/-).

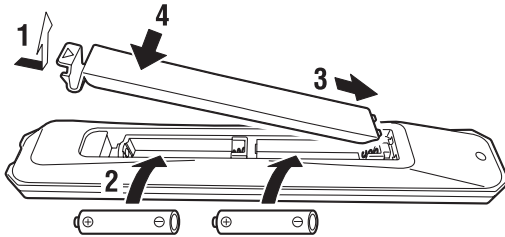

Kauko-ohjaimen toiminta-alue on kuten kuvassa näytetään.

Osoita kauko-ohjaimella kauko-ohjaimen signaalin (infrapuna) vastaanottimeen, kun käytät sitä.

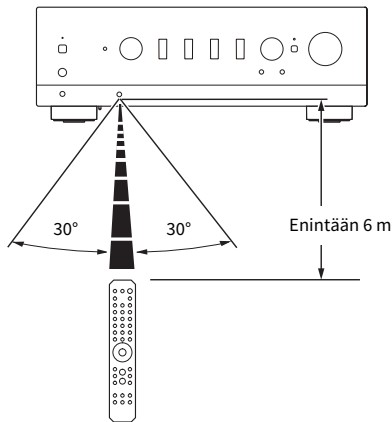

Ulkoisten laitteiden yhdistäminen

Audiolaitteiden kytkeminen

Tämä selittää audiolaitteiden, kuten DC-soittimen tähän laitteeseen yhdistämisen.

Käytä yhdistetyn laitteen liittimiin sopivaa kaapelityyppiä, kuten RCA-kaapelia, optista kuitukaapelia tai koaksiaalikaapelia, jotka on ostettavissa erikseen.

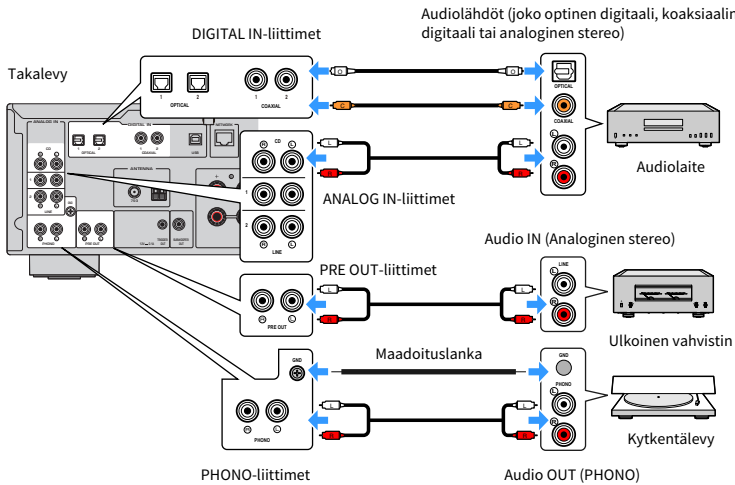

HUOM!

- Tämän tuotteen DIGITAL IN-liittimet ovat yhteensopivia vain PCM-signaalin (2-kanava) kanssa.
- Tämän laitteen PHONO-liittimet ovat yhteensopivia MM-äänirasioiden (cartridge) kanssa. Käytä step up-muuntajaa tai vastaavaa, kun yhdistät levylautaseen (levysoitin), jossa on MC (matalalähtö)-äänirasia.
- Joissakin levylautasissa yhdistäminen tämän tuotteen GND-liittimeen saattaa vähentää kohinaa. Kuitenkin on myös levylautasia, joissa on vähemmän kohinaa, jos niitä ei yhdistetä GND-liittimeen.
- GND-liitin ei ole sähköinen maadoitin turvallisuustarkoituksia varten.

Yhteenliittävät linkit

"Takalevy" (s. 19)

Tietokoneeseesi yhdistäminen (USB DAC-toiminto)

Tässä laitteessa on USB DAC-toiminto. Jos yhdistät tämän tuotteen USB-portin tietokoneeseen, voit nauttia musiikkitiedostojen korkealaatuisesta äänestä tietokoneella, sen analogisen muunnosprosessin ansiosta, jota tämän tuotteen DAC-laite käyttää. Käyttäaksesi tätä toimintoa asenna ensin Yamahan tarjoamat tähän tarkoitukseen määrätty ajurit (tietokoneohjelmisto) ja sen jälkeen yhdistä tietokone tähän tuotteeseen.

■ Yhteensopivat käyttöjärjestelmät

Seuraavia tietokoneen käyttöjärjestelmiä (OS) tuetaan. (Alkaen toukokuusta 2023)

- Windows 10/11
- macOS 13/12/11/10.15/10.14/10.13

■ Ajureista (tietokoneohjelmisto)

Jos tietokoneen OS on Windows, on välttämätöntä asentaa tähän tarkoitukseen suunniteltu ajuri, ”Yamaha Steinberg USB Driver”. Jos tietokoneen OS on macOS, sen perusajurit toimivat, joten erikoisajuria ei tarvitse asentaa.

HUOM!

- Palvelut eivät ehkä toimi edes ”yhteensopivalla OS:lla” tietokoneen kokoonpanon, ympäristön ja/tai OS-version päivityksen vuoksi.
- Asenna ajuri tietokoneeseesi ennen tämän tuotteen yhdistämistä siihen. Jos yhdistät sen ennen ohjelmiston asentamista, se ei ehkä toimi oikein.

■ Tarkoitukseen määrätyn ajurin asennus (vain Windows)

Ennen tämän tuotteen yhdistämistä tietokoneeseen asenna tarkoitukseen määrätty ajuri tietokoneeseen.

1 Käy seuraavassa URL:ssa ja etsi ”Yamaha Steinberg USB Driver”.

Ohjelmistolataussivu

URL: <https://download.yamaha.com/>

2 Lataa uusin ajuri.

3 Pura ladatut tiedostot.

4 Asenna ajuri tietokoneeseesi.

Asentaaksesi ajurin seuraa asennusopasta, joka tuli ajurin mukana, kun latsit sen.

5 Kun asennus on valmis, sulje kaikki sovellukset, jotka on käytössä.

HUOM!

Jos ajurin vanha versio on jo tietokoneessasi, poista se ja sen jälkeen asenna uusi ajuri.

■ Yhdistä tietokone

Yhdistä USB-kaapeli (ostettavissa erikseen) tähän tuotteeseen ja tietokoneeseen. Tämän tuotteen USB-portti on yhteensopiva USB Type B-liittimien kanssa.

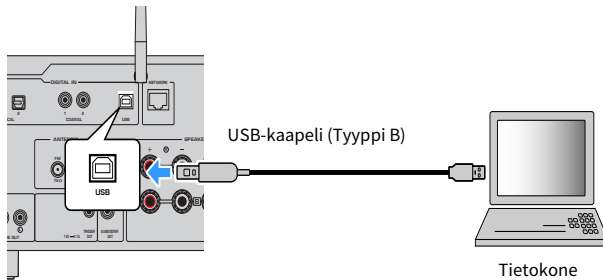

HUOM!

- Sen jälkeen kun olet tarkastanut, millaista USB-porttia tietokoneesi käyttää, hanki sopiva USB-kaapeli (ostettavissa erikseen).
- Käytä USB-kaapelia, joka on lyhyempi kuin 3 metriä.

Yhteenliittyvät linkit

"Audion toisto tietokoneelta (USB DAC)" (s. 76)

Kaiuttimien kytkeminen

Kaiuttimien kytkeminen

Käytä kaiutinkaapelia (ostettavissa erikseen) yhdistämään kaiuttimet tuotteeseen.

■ Kaiuttimen impedanssi

- Käytä kaiuttimia, joiden impedanssi on vähintään 4 ohmia.
- Käytä seuraavassa tapauksessa kaiuttimia, joiden impedanssi on vähintään 8 ohmia.
 - Kun yhdistät 2 kaiutinyhdistelmää (Kaiutin A ja Kaiutin B) ja lähetät sekä A- että B-liittimistä (ja valitset lähtökaiuttimen A+B:ksi).
- Kun yhdistetään 4 ohmin (4 ohmia tai enemmän mutta vähemmän kuin 8 ohmia) kaiuttimiin, vaihda kaiuttimen impedanssi Advanced Setup-valikossa.

Yhteenliittyvät linkit

- ”Lähtökaiuttimien valinta” (s. 52)
- ”Kaiuttimen impedanssin vaihto” (s. 112)

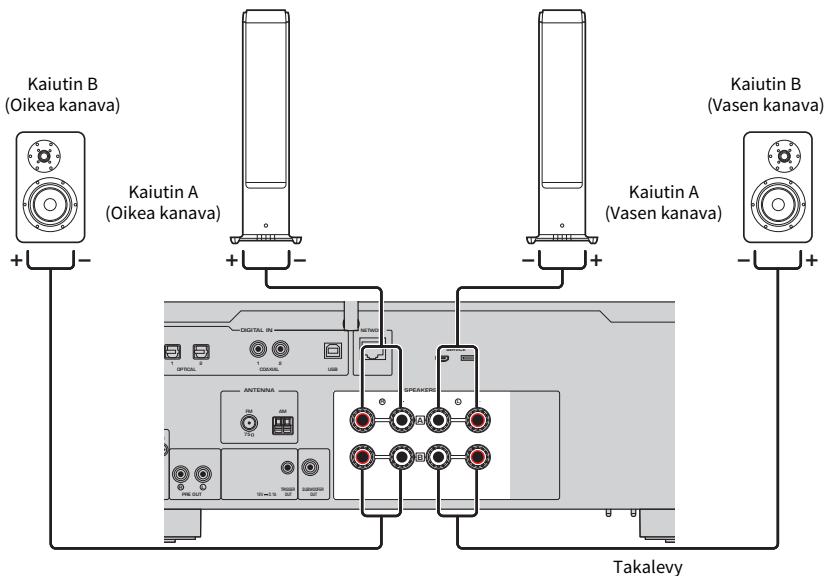

1 Kuori 10mm eristettä kaiutinkaapelin päästä ja kierrä sen ydin tiukasti.

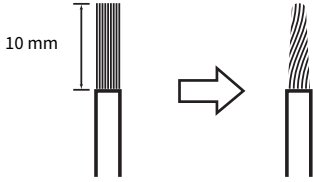

2 Käännä kaiuttimen liittimen nuppia vasemmalle löysätäksesi sen ja sen jälkeen työnnä kaiuttimen kaapelin ydin liittimen reikään.

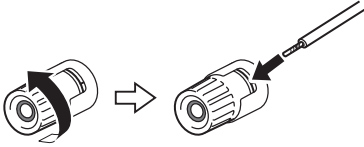

3 Käännä nuppia takaisin oikealle kiristääksesi sen.



HUOMAUTUS

- Kun valmistelet kaiutinkaapelia, tee se kaukana tästä tuotteesta. Kaiutinkaapelin ytimen lankojen osia saattaa pudota tuotteen sisälle ja aiheuttaa oikosulun johtaan virheoimintaan.
- Älä salli kaiutinkaapelin ydinlankojen koskettaa toisen kaiutinkaapelin ydinlankoja tai tuotteen muita metalliosia. Se saattaa vahingoittaa tätä tuotetta ja/tai kaiuttimia.

HUOM!

Varmista, että yhdistät liittimiin oikein: vasen kanava (L), oikea kanava (R) ja + (punainen), - (musta). Jos yhdistetään väärin, ääntä ei ehkä lähetetä kaiuttimista. Myös jos napaisuus on väärin, audio saattaa kuulostaa oudolta.

■ Banaaniliittimen välityksellä yhdistäminen (U.S.A.:n, Kanadan, Kiinan, Taiwanin ja Keski- ja Etelä-Amerikan mallit)

Kun käytät banaaniliittintä, kiristä kaiutinliittimen nuppia ja työnnä banaaniliitin kaiutinliittimen päähän.

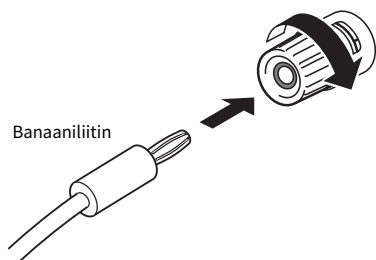

Yhteenliittyvät linkit

- "Bi-johdotusliitännöiden teko" (s. 31)
- "Subwooferin yhdistäminen" (s. 32)
- "Kaiuttimen impedanssin vaihto" (s. 112)

Bi-johdotusliitäntöjen teko

Bi-johdotus sallii lähdon jakamisen ja ajamisen bassokaiuttimiin (matala taajuus) ja diskantti-/keskialueen kaiuttimeen (keski - korkea taajuus) erikseen. Bi-johdotuksen kanssa yhteensopivat kaiuttimet vaaditaan näitä liitäntöjä varten.

1 Irrota lyhyt tanko tai silta, joka on yhdistetty kaiuttimien liittimiin.

2 Yhdistä tuote ja kaiuttimet kuvatulla tavalla.

Kuva näyttää vasemman kanavan yhdistämisen. Yhdistä oikea kanava samalla tavalla.

Liitäntöjen vaihtaminen keskenään kaiutinliittimien A ja B välillä on OK.

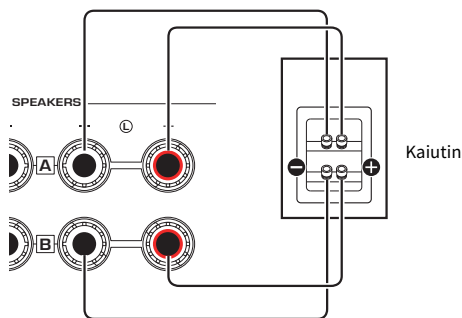

Takalevy

HUOM!

- Jos järjestelmä yhdistetään bi-johdotuksella, kytke molemmat kaiuttimet A ja B PÄÄLLÄ painamalla SPEAKERS A ja SPEAKERS B-painikkeita, kun virta on PÄÄLLÄ.
- Käytä kaiuttimia, joiden impedanssi on vähintään 4 ohmia ja jotka ovat yhteensopivia bi-johdotusliitäntöjen kanssa.

Yhteenliittyvät linkit

- ”YPAO:n käyttö” (s. 44)
- ”Lähtökaiuttimien valinta” (s. 52)

Subwooferin yhdistäminen

Käyttääksesi subwooferia yhdistä se tuotteeseen mononastakaapelilla (RCA) (ostettavissa erikseen).

Subwoofer (jossa on sisäinen vahvistin)

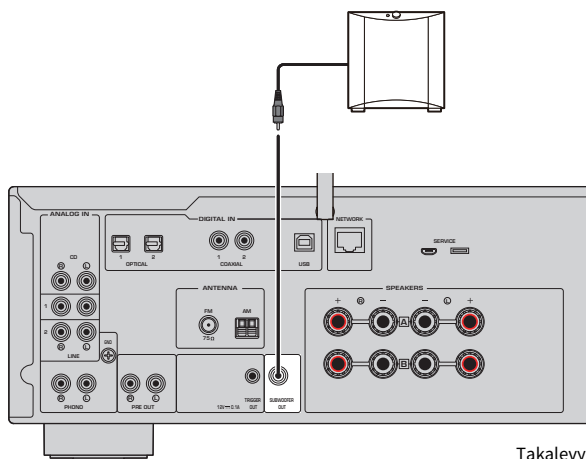

Trigger-liitäntä

Trigger-liitäntän kanssa yhteensopivan Yamaha-laitteen yhdistäminen

Trigger-toiminto mahdollistaa ulkoisten laitteiden hallinnan linkitettynä tämän tuotteen toimintaan (virta PÄÄLLÄ/POIS). Jos käytät Yamahan subwooferia, joka tukee järjestelmän kytkentöjä tai laitetta, jossa on Trigger IN-liitin, voit käyttää trigger-toimintoa yhdistämällä sen tämän tuotteen TRIGGER OUT-liittimeen monominiliitinkaapelilla.

Kun tämä tuote on PÄÄLLÄ, se lähettää signaalia (12 V, 0,1 A) TRIGGER OUT-liittimistä linkittäen ne.

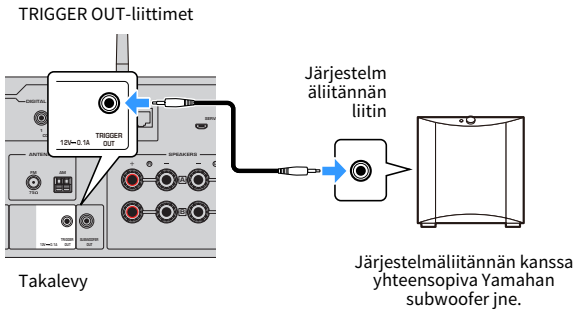

HUOM!

Joissakin Yamahan subwoofereissa trigger-liitäntää saatetaan kutsua ”Järjestelmäliitäntäksi”.

Radioantennien kytkentä

FM-antennin kytkeminen

Malli:

U.S.A., Kanada, Kiina, Korea, Aasia, Taiwan, Keski- ja Etelä-Amerikka

Kytke mukana toimitettu FM-antenni tähän tuotteeseen.

FM-antennin kytkemisen jälkeen kiinnitä se seinään.

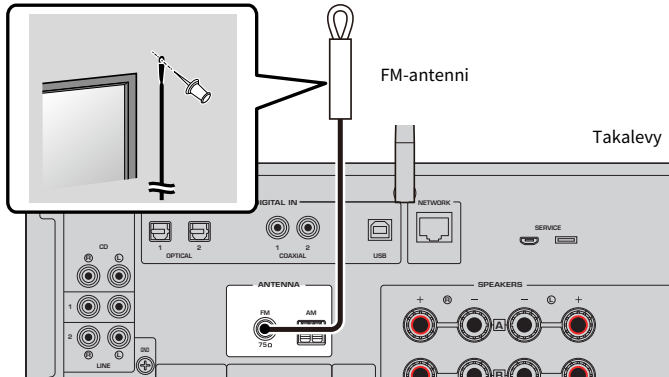

AM-antennin kytkeminen

Malli:

U.S.A., Kanada, Kiina, Korea, Aasia, Taiwan, Keski- ja Etelä-Amerikka

Kytke mukana toimitettu AM-antenni tähän tuotteeseen.

Käytä AM-antennia tasaisessa sijainnissa sen yhdistämisen jälkeen.

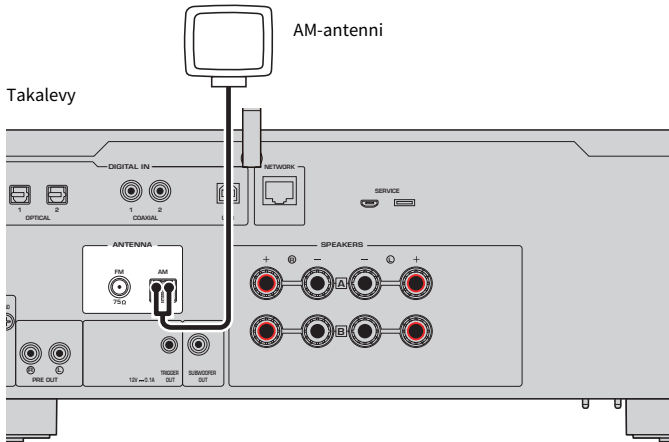

AM-antennin kokoaminen ja yhdistäminen

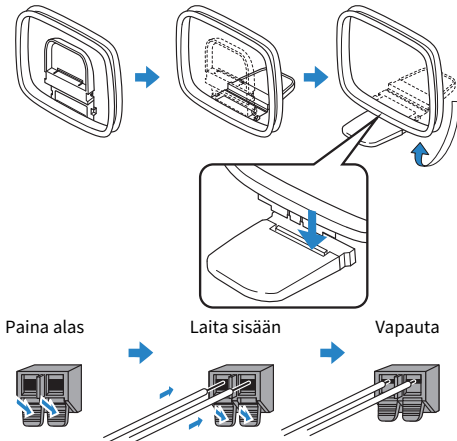

HUOM!

- Vapauta vain niin paljon lankaa antennista kuin johdotukseen tarvitaan.
- AM-antennin johdossa ei ole napaisuutta.

DAB/FM-antennin kytkeminen

Malli:

Yhdistynyt kuningaskunta, Eurooppa, Venäjä ja Australia

Kytke mukana toimitettu DAB/ FM-antenni tähän tuotteeseen.

Kiinnitä antennin päät seinään.

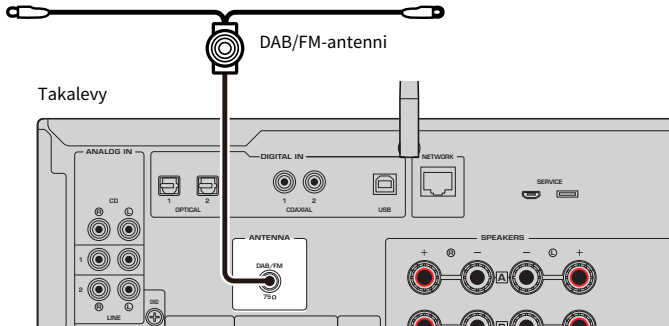

HUOM!

- Antenni pitää suoristaa vaakatasoon.
- Jos radiolähetyksen kuuluvuus on heikko, muuta DAB/FM-antennien korkeutta, suuntausta tai sijaintia.

Verkkoyhteyden valmistelu

Verkkoyhteyden tekeminen

Tämä tuote tukee sekä langallisia että langattomia liitäntöjä.

Valitse yhteyden muodostustapa käytettävissä olevan verkkoympäristön mukaan.

Verkkoon liittäminen mahdollistaa internetradioasemien ja mediapalvelimille kuten tietokoneille tai verkkotalennusjärjestelmään (NAS) tallennettujen musiikkiedostojen toistamisen.

HUOMAUTUS

- Kun yhdistät tämän tuotteen internettiin, varmista, että yhdistät reitittimen välityksellä turvallisuuden takaamiseksi. Aseta sopiva salasana reitittimelle niin, että yhteys toimii. Älä yhdistä suoraan tietoliikenneoperaattorien (mobiili-liikenneyritykset, kiinteän yhteyden tarjoajat, internetyhteyden tarjoajat jne.) viestintälinjoihin (mukaan luettuna julkiset LAN-yhteydet).

Yhteenliittyvät linkit

- ”Verkkokaapelin kytkentä (langallinen liitäntä)” (s. 38)
- ”Langattoman antennin valmistelu (langaton liitäntä)” (s. 39)

Verkkokaapelin kytkentä (langallinen liitäntä)

Käytä verkkokaapelia (CAT-5 tai korkeampi suora kaapeli) (ostettavissa erikseen) yhdistääksesi tuotteen reitittimeen.

Jos reititin on yhteensopiva DHCP-palvelimien kanssa, verkkoasetuksia ei tarvitse määrittää tälle laitteelle.

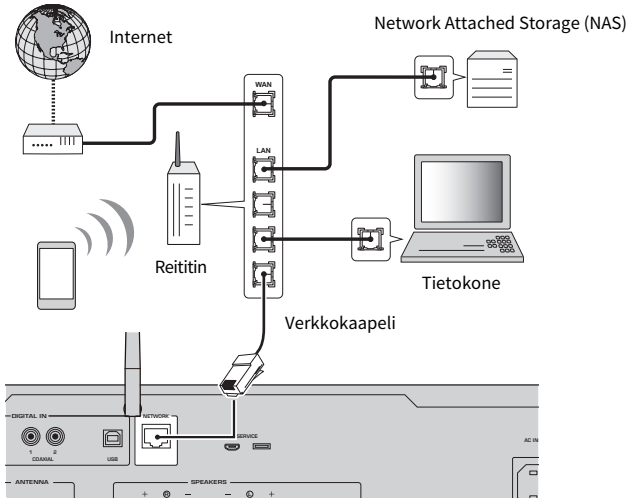

HUOM!

- Jos reititin ei ole yhteensopiva DHCP-palvelimien kanssa, tai jos haluat määrittää verkkoparametrit manuaalisesti, sinun täytyy määrittää verkkoasetukset.
- Käytä STP (Shielded Twisted Pair)-kaapelia estääksesi elektromagneettisen häirinnän.

Yhteenliittävät linkit

"Verkon määrittäminen" (s. 95)

Langattoman antennin valmistelu (langaton liitäntä)

Käyttääksesi langatonta tai Bluetooth-liitäntää nosta langaton antenni ylös.

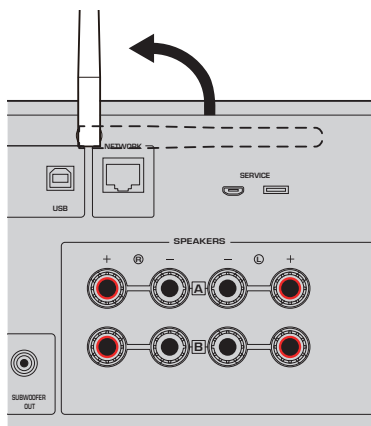

HUOMAUTUS

- Älä käsittele langatonta verkon antenna liian rajusti. Se voi vahingoittaa sitä.

Yhteenliittyvät linkit

- ”MusicCast-verkkoon rekisteröityminen” (s. 43)
- ”Langattoman verkkoon yhdistämistavan valinta” (s. 133)

Laitteen PÄÄLLE kytkeminen

Verkojohdon liittäminen

Kaikkien liittämisten tekemisen jälkeen yhdistä mukana toimitettu virtajohto.

Takalevy

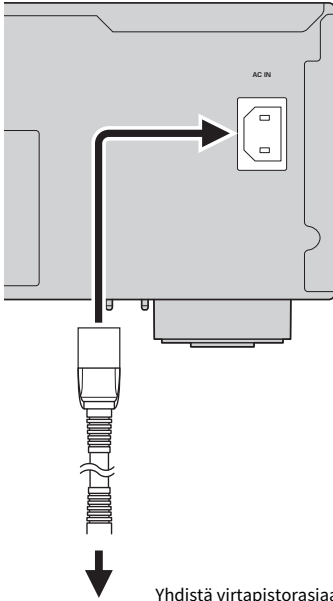

Yhdistä virtapistorasiaan

HUOM!

Varmista, että irrotat tämän laitteen virtapistorasiaan, kun sitä ei käytetä pitkään aikaan. Tämä tuote kuluttaa pienen määrän virtaa, vaikka se on valmiustilassa.

Virran PÄÄLLE kytkeminen

Kytke laite PÄÄLLE.

1 Paina etulevyn -(virta)kytkintä.

Virta menee PÄÄLLE, ja virran merkkivalo syttyy.

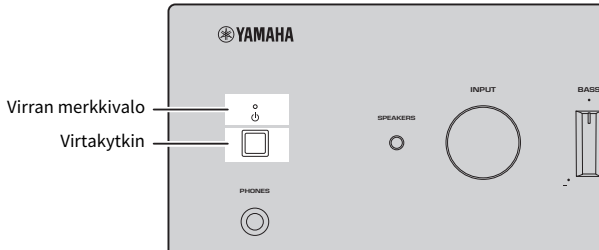

2 Kun seuraava viesti näkyy etunäytössä, paina etulevyn RETURN-painiketta.

Kun yhdistät tämän laitteen reitittimeen verkkokaapelilla (langallinen yhteys), tämä toiminto ohitetaan.

Saattaa kestää 30 sekuntia viestin näkymiseen. Osio, joka on merkitty ”*”, vaihtelee laitteesta riippuen.

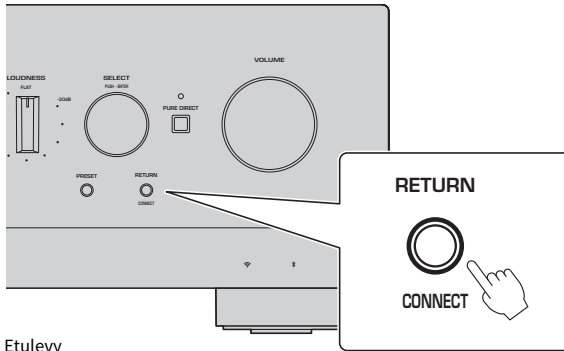
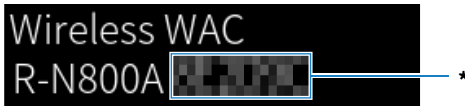

Etulevy

”Langaton WAC”-näyttö

- The WAC (Wireless Accessory Configuration)-toimintoa käytetään soveltamaan iOS-laitteen langattomia asetuksia toiseen laitteeseen ja yhdistämään langattomasti verkkoon. Verkkoon liittämisen vaiheet käyttämällä MusicCast Controller on selitetty kappaleessa ”VALMISTELU”. WAC:n peruuttaminen on selitetty tässä.
- WAC-viesti näkyy, kun käytät laitetta ensimmäistä kertaa ja sen jälkeen, kun se on alustettu.



HUOM!

- Kestää useita sekunteja virran PÄÄLLE kytkemisestä audion toistamiseen saakka.
- Virran POIS kytkemisen jälkeen älä yritä kytkeä sitä PÄÄLLE uudestaan vähintään 10 sekuntiin. Se saattaa aiheuttaa jonkin verran kohinaa.

Yhteenliittyvät linkit

”Langattoman yhteyden teko iPhoneella (WAC)” (s. 135)

■ Virran käyttö kauko-ohjaimella

Kun etulevyn -(virta)kytkin on PÄÄLLÄ, laite vaihtaa PÄÄLLÄ/valmiustilojen välillä joka kerta, kun kauko-ohjaimen -(virta) painiketta painetaan.

HUOM!

Kun laitteen virta on valmiustilassa, kytkeäksi virran PÄÄLLE käyttämättä kauko-ohjainta paina -(virta)kytkintä kytkeäksesi sen POIS PÄÄLTÄ hetkellisesti, ja sen jälkeen paina sitä uudelleen kytkeäksesi sen PÄÄLLE uudelleen.

MusicCast-asetusten määrittys (verkkoon liittäminen)

MusicCast-verkkoon rekisteröityminen

Rekisteröi tämä laite MusicCast-verkkoon. Voit määrittää verkkoliittämisen asetukset laitteelle samaan aikaan. Tähän tarkoitukseen suunniteltu sovellus ”MusicCast Controller” mobiililaitteille vaaditaan asetusten tekemiseen. Etsi ”MusicCast Controller” (ilmainen) App Storesta tai Google Playsta ja asenna se.

1 Käynnistä ”MusicCast Controller” mobiililaitteessasi ja napauta ”Asetukset”.

2 Seuraa ”MusicCast Controller”-sovelluksen ohjeita.

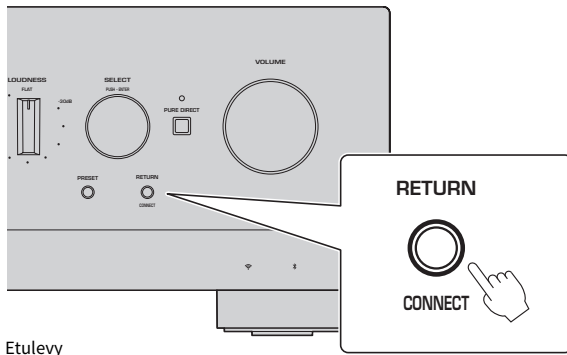

Etulevy

HUOM!

- Yhdistääksesi verkkoon langattomasti varmista, että sinulla on haluamasi langattoman LAN-reitittimen (tukiasema) SSID ja salasana.
- Määrittääksesi toisen ja myöhemmät MusicCast-yhteensopivat laitteet napauta ”Asetukset” > ”Lisää uusi laite” kohdassa ”MusicCast Controller”.

Yhteenliittyvät linkit

”Verkon määrittys” (s. 95)

Kaiutinasetusten automaattinen säätö (YPAO)

YPAO:n käyttö

Käyttääksesi YPAO:ta mukana toimitettua YPAO-mikrofonia tulee käyttää.

YPAO on toiminto, joka säätää akustisia ominaisuuksia kuten äänenvoimakkuutta havaitsemalla kaiuttimien kytkennät ja etäisyyden kuuntelusijainnin ja kaiuttimien välillä. Tätä toimintoa voidaan soveltaa joko kaiuttimiin, jotka on yhdistetty suoraan tämän laitteen kaiutinliittimiin, tai kaiuttimiin, joita ohjaa ulkoinen vahvistin, joka on yhdistetty PRE OUT-liittimiin.

HUOM!

- YPAO tuottaa voimakkaita ääniä, kun se on käynnissä. Äänenvoimakkuutta ei voida säätää.
- Varmistaaksesi oikean YPAO-säädön kiinnitä huomiota seuraavaan, kun se on käynnissä.
 - Älä aiheuta voimakkaita ääniä.
 - Älä mene kaiuttimien ja YPAO-mikrofonin väliin
- Älä yhdistä kuulokkeita.
- Jos muutat kaiuttimen määrittystä, kuten vaihdat kaiuttimen toiseen tai lisäät/poistat subwooferin, varmista, että teet YPAO-säädön uudelleen.

1 Tarkasta seuraavat etulevystä, ennen kuin käytät YPAO:ta.

- BASS ja TREBLE ovat niiden keskisijainnissa.
- BALANCE on sen keskisijainnissa.
- LOUDNESS on sen keskisijainnissa (FLAT).
- PURE DIRECT on POIS.

2 Painamalla SPEAKERS A-painiketta ja/tai SPEAKERS B-painiketta valitse käytettävät kaiuttimet.

- Jos ne on yhdistetty bi-johdotuksella, kytke PÄÄLLE sekä kaiuttimet A ja B (A+B).
- Kun käytetään PRE OUT-liitäntään yhdistettyä vahvistinta, kytke molemmat kaiuttimet A ja B POIS PÄÄLTÄ.

HUOM!

Tätä toimintoa voidaan käyttää myös etulevyn SPEAKERS kanssa.

3 Jos subwooferia käytetään, kytke sen virta PÄÄLLE ja säädä äänenvoimakkuus sen keskikohtaan.

Jos jakotaajuutta voidaan säätää, säädä se maksimiin.

Jos subwooferia ei voida käyttää, siirry seuraavaan vaiheeseen.

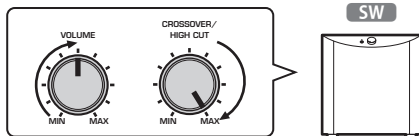

HUOM!

Varsinainen subwooferin äänenvoimakkuus ja jakotaajuus asetaan tämän laitteen YPAO-toiminnolla. Pure Direct-toiston aikana ne kuitenkin noudattavat subwooferin asetuksia. Kun käytät Pure Direct-toimintoa, säädä subwooferin äänenvoimakkuus ja jakotaajuus haluamaasi arvoon ja sen jälkeen käytä YPAO:ta.

4 Pane mukana toimitettu YPAO-mikrofoni kuuntelusijaintiin (korvan korkeudelle).

Varmista, että YPAO-mikrofoni on paikallaan niin, ettei se liiku. Jos kameran kolmijalkaa käytetään mikrofonille, sen ruuveja voidaan käyttää mikrofonin kiinnittämiseen.

5 Työnnä YPAO-mikrofoni etulevyn YPAO MIC-liittimeen.

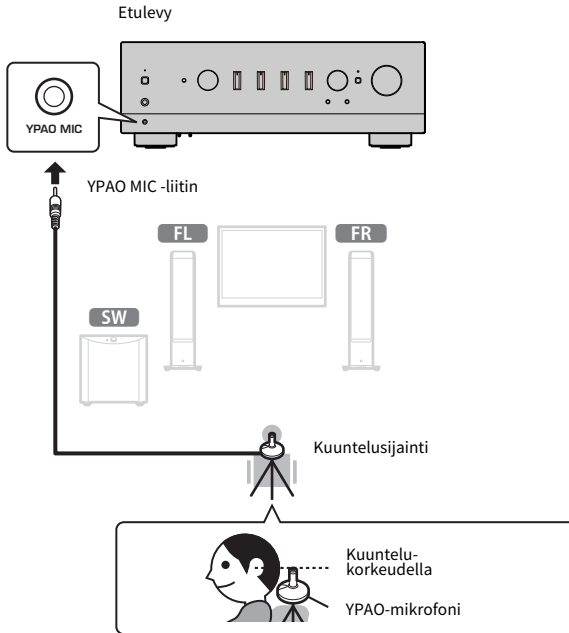

Seuraava viesti tulee näkyviin etunäyttöön.

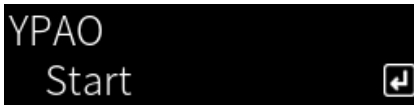

HUOMAUTUS

- Varo, ettet kompastu YPAO-mikrofonin johtoon. Se saattaa vahingoittaa YPAO-mikrofonia.

6 Painamalla ENTER-painiketta käynnistä YPAO, joka tekee kaiutinasetusten automaattiset säädöt.

Säädöt alkavat automaattisesti noin 10 sekunnin kuluttua. Se kestää noin minuutin.

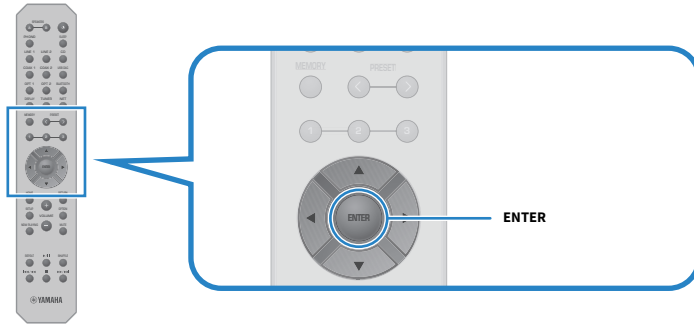

HUOM!

Peruttaaksesi toiminnon ennen YPAO-toiminnon alkamista irrota YPAO-mikrofoni. Sen jälkeen kun YPAO on käynnistynyt, paina RETURN-painiketta.

7 Tarkasta etunäytössä näkyvät tulokset.

Sen jälkeen kun kaikki säädöt ovat valmiit, tulokset näkyvät etunäytössä. Seuraa ohjeita ja lopeta säädöt painamalla ENTER-painiketta.

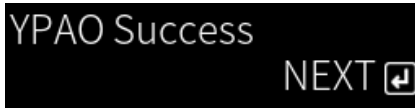

8 Irrota YPAO-mikrofoni YPAO MIC-liittimestä.

Tämä päättää kaiutinasetusten automaattiset asetukset YPAO:n avulla.

HUOMAUTUS

- YPAO-mikrofoni on herkkä kuumuudelle, joten vältä kuumia paikkoja (kuten ulkoisen laitteen yläosaa) tai paikkoja, jotka ovat suorassa auringonvalossa, kun varastoit sitä.

HUOM!

- YPAO:n käyttö automaattisesti mahdollistaa YPAO-äänenvoimakkuustoiminnon, joka on linkitetty äänenvoimakkuuteen ja säätää automaattisesti basso/diskantti-tasapainoa. Tämä mahdollistaa sen, että voit nauttia luonnollisesta tasapainosta äänen laadussa jopa alhaisilla äänenvoimakkuuksilla.
- Tee YPAO-prosessi jokaiselle käytettävälle kaiutinyhdistelmälle. Kaiutinasetukset tallennetaan erikseen jokaiselle käytettävälle kaiuttimelle (A, B, A+B ja Off).
- Virheviestejä voi näkyä automaattisen säädön aikana, ja/tai varoitusviestejä voi näkyä tuloksissa.
- Voit käyttää tähän tarkoitukseen suunniteltua sovellusta "MusicCast Controller" tarkastamaan YPAO-mittausten tulokset ja muuttamaan kaiutinasetukset.

Yhteenliittyvät linkit

- "Etulevy" (s. 13)
- "Virhe- ja varoitusviestit" (s. 48)
- "Sovelluksen käyttö tarkastettaessa YPAO-mittauksia ja vaihdettaessa asetuksia" (s. 50)
- "YPAO:n määrittäminen" (s. 101)

Virhe- ja varoitusviestit

Kun virhe- tai varoitusviestejä näkyy, selvitä syy seuraavan taulukon perusteella ja mittaa uudelleen.

[Hakutunniste]#Q01 YPAO Virhe ja varoitus

■ Virheviestit

Virheviestit	Ratkaisu
E-1:Noisy	Mittaa uudelleen sen jälkeen, kun huone on hiljainen.
E-2:No Signal	Työnnä YPAO-mikrofoni lujasti YPAO MIC-liitimeen ja mittaa uudelleen. Jos tämä virhe toistuu usein, ota yhteyttä myymälään, josta ostit tämän laitteen, tai valtuutettuun Yamaha-huoltokeskukseen.
E-3:No MIC	Työnnä YPAO-mikrofoni lujasti YPAO MIC-liitimeen ja mittaa uudelleen.
E-4:User Cancel	Tarkoituksesta riippuen mittaa uudelleen tai sulje YPAO.
E-5:Headphone plugged	Irrota kuulokkeet ja sen jälkeen mittaa uudelleen.
E-10:Internal Err.	YPAO:n lopettamisen jälkeen kytke tämä laite POIS PÄÄLTÄ ja takaisin PÄÄLLE. Jos tämä virhe toistuu usein, ota yhteyttä myymälään, josta ostit tämän laitteen, tai valtuutettuun Yamaha-huoltokeskukseen.
E-20:No Speakers	Valitse käytettävät kaiuttimet (A, B, A+B tai Off) ja sen jälkeen mittaa uudelleen. Jos sama virhe ilmaantuu uudelleen, poistu YPAO:sta, kytke tämä laite POIS PÄÄLTÄ ja tarkasta kaiutin- ja/tai PRE OUT-liitinkytkennät. Jos käytät ulkoista vahvistinta, tarkasta sen kytkennät ja virta.
E-21:Control Knob	Varmista, että etulevyn säätimet, BASS, TREBLE, BALANCE ja LOUDNESS ovat keskellä tai FLAT-sijainneissa ja sen jälkeen mittaa uudelleen.
E-22:Pure Direct	Kytke etulevyn PURE DIRECT POIS PÄÄLTÄ (merkkivalo ei pala) ja sen jälkeen mittaa uudelleen.

HUOM!

- Poistu YPAO:sta ratkaistaksesi ongelman. Paina ENTER-painiketta ja sen jälkeen käytä kohdistinpainikkeita (▲/▼) valitsemaan "Cancel" ja paina ENTER-painiketta.
- Mitataksesi uudelleen paina ENTER-painiketta ja sen jälkeen kohdistinpainikkeita (▲/▼) valitsemaan "Retry" ja paina ENTER-painiketta.

■ Varoitusviestit

Vaikka varoitusviesti näkyy, mittaustulokset voidaan vielä tallentaa. Kuitenkin saadaksesi parhaat kaiutinasetukset suosittelemme ongelman ratkaisemista ja mittausten tekemistä uudelleen.

Varoitusviestit	Ratkaisu
W-1:Out of Phase	Tarkasta vastaavien kaiuttimien kaapelikytkennät (+/-). Jos yhdistetty väärin: Yhdistä kaiutinkaapelit uudelleen. Jos yhdistetty oikein: Tämä viesti saattaa näkyä, vaikka kaikki on yhdistetty oikein, riippuen kaiuttimista ja asennusympäristöstä. Tallenna asetukset ja käytä järjestelmää sellaisenaan. (Tämä viesti kehottaa tarkastamaan järjestelmän ja se ei vaikuta tämän laitteen toistoon, jos sitä käytetään sellaisenaan.)
W-2:Over Distance	Tarkasta etäisyys kuuntelusijainnin ja vastaavien kaiuttimien välillä.

Varoitusviestit	Ratkaisu
W-3:Level Error	Korjaa vastaavien kaiuttimien kaapelikytkennät tai sijainti. Käytä samoja tai samanlaisia kaiuttimia, joilla on samanlainen suorituskyky, mikäli mahdollista. Jos subwooferissa on ongelma, tarkasta, että sen äänenvoimakkuus on sopiva.

HUOM!

Kytke tämä laite POIS PÄÄLTÄ ennen kaiuttimien uudelleen yhdistämistä tai uudelleen sijoittamista.

Sovelluksen käyttö tarkastettaessa YPAO-mittauksia ja vaihdettaessa asetuksia

Voit käyttää tähän tarkoitukseen suunniteltua sovellusta ”MusicCast Controller” tarkastamaan YPAO-mittausten tulokset ja vaihtamaan asetukset. Käytä mobiililaitetta siihen asennetulla ”MusicCast Controller”-sovelluksella suorittamaan nämä vaiheet. Seuraavissa vaiheissa näkyvät näytöt ovat esimerkkejä, kun ”Living Room” on asetettu sen huoneen nimeksi, johon tämä laite on asennettu.

- 1 Käynnistä ”MusicCast Controller” mobiililaitteissasi, valitse huone, johon haluat asentaa tämän tuotteen, ja sen jälkeen napauta asetukset-kuvaketta.**

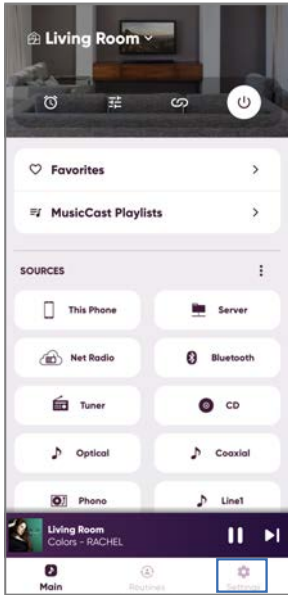

- 2 Napauta huonetta, johon tämä laite on asennettu, kohdasta ”Huoneasetukset” asetukset-näytössä.**
- 3 Napauta ”Kaiutin asetus” kohdassa ”YPAO” huonenäytössä (tämä laite).**
- 4 Vahvista YPAO-mittaustulokset kaiutinasetukset-näytössä.**

Voit myös muuttaa asetuksia kaiutinasetukset-näytössä.

Asetuskohta	Arvon tai näytön asetus	Kuvaus
Kaiuttimet	A/B/A+B	Käytettävä kaiutin näkyy. Jos kumpaakaan A:ta tai B:tä ei ole valittu, kenttä on tyhjä.
	Ei tulosta	Näkyy, jos YPAO:ta ei käytetä.
Tila	Laskee...	Näkyy, kun YPAO tekee mittauksia.
	Ei saatavilla	Näytetään, jos YPAO-mittaukset eivät heijastu kaiutinasetuksiin.

Asetuskohta	Arvon tai näytön asetus	Kuvaus
Tila	Saatavilla	Näytetään, jos YPAO-mittaukset heijastuvat kaiutinasetuksiin.
YPAO	Päälle/Pois päältä	Valitsee, heijastetaanko YPAO-mittauksia kaiutinasetuksiin.
Subwoofer	Käytä/Älä käytä	Asettaa, käytetäänkö/eikö käytetä subwooferia.
Kaiuttimet	Täysi taajuusalue/Matalien taajuuksien leikkaus	Asettaa vasempaan/oikeaan kaiuttimeen lähetettävän taajuuden kaistaleveyden. Jos valitset matalan taajuuden leikkauksen, määritettyä jakotaajuutta sovelletaan. Jos subwooferia ei käytetä, asetusta ei voida tehdä.
Jakotaajuus	40 Hz – 200 Hz	Asettaa kaiuttimen ja subwooferin jakotaajuudet. Jos subwooferia ei käytetä, asetusta ei voida tehdä.
Etäisyys	V _____ 0,30m - 24,00m O _____ (0,05 m:n askeleita) SW	Asettaa etäisyyden kuuntelupaikasta yksittäiseen kaiuttimeen erikseen, jotta ääni niistä jokaisesta saavuttaisi kuuntelijan samaan aikaan.
Taso	V _____ -10,0 dB - +10,0 dB O _____ (0,5 dB:n askeleita) SW	Asettaa yksittäiset kaiuttimet erikseen niin, että kunkin äänenvoimakkuus kuulostaa samalta kuuntelusijainnissa.
Equalisaattori	Päälle/Pois päältä	Asettaa, käytetäänkö/eikö käytetä taajuuskorjainta YPAO-mittausten perusteella.
YPAO Volume	Päälle/Pois päältä	Kun ”YPAO Volume” asetetaan tilaan ”Päälle”, basso- ja diskanttialueiden välinen tasapaino säädetään automaattisesti yhdessä äänenvoimakkuuden kanssa, mikä tekee mahdolliseksi luonnollisen äänen laatuksen tasapainon alhaisillakin äänenvoimakkuuksilla.

HUOM!

Jos käytät subwooferia, asenna se ennen YPAO-mittausten suorittamista varmistaaksesi ongelmattoman yhteyden basso- ja keskialueen välillä. Jos sinusta tuntuu, että basson äänenvoimakkuus on liian kova tai matala, säädä haluamaasi äänenvoimakkuuteen ”SW” of ”Taso”-kohteella.

Yhteenliittyvät linkit

”MusicCast-verkkoon rekisteröityminen” (s. 43)

TOISTO

Perustoiminnot

Lähtökaiuttimien valinta

Painamalla SPEAKERS A-painiketta ja/tai SPEAKERS B-painiketta valitse ääntä lähettävät kaiuttimet.

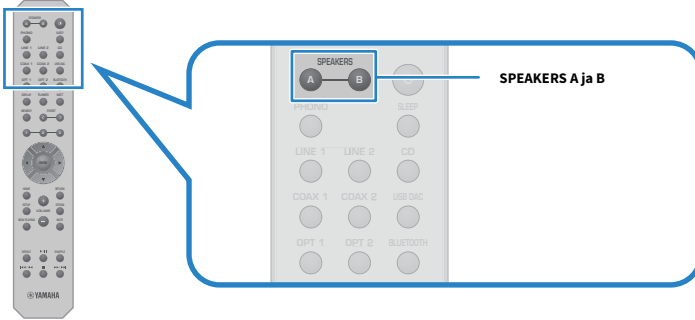

Vaihtaa kaiuttimet A tai B PÄÄLLE/POIS PÄÄLTÄ joka kerta, kun sitä painetaan. Voit tarkastaa, mitkä kaiuttimet on valittu etunäytöstä.

- A: Lähettää kaiuttimeista A.
- B: Lähettää kaiuttimeista B.
- A+B: Lähettää sekä A- että B-kaiuttimeista.
- Off: Ei lähetä kummistakaan kaiuttimista A tai B.

HUOM!

- Tätä toimintoa voidaan käyttää myös etulevyn SPEAKERS kanssa.
- Kaiutinvalinnasta huolimatta audiota voidaan aina lähettää PRE OUT-liittimiin.
- Jos kaiuttimet on yhdistetty bi-johdotuksella, valitse A+B.
- Kun kuulokkeet on yhdistetty, audiota ei lähetetä kaiuttimista tai PRE OUT-liitimestä.

Ohjelmälähteen valinta

Toistaaksesi musiikkia valitse haluamasi ohjelmälähde.

1 Kytke ulkoinen laite PÄÄLLE.

2 Painamalla ohjelmälähteen valintapainiketta valitse ohjelmälähde.

Valitsee ohjelmälähteen seuraavista.

- PHONO-painike: audio levylautaselta (levysoitin) syötettynä PHONO-liittimien välityksellä.
- LINE 1/2-painikkeet: audio syötettynä LINE 1/2-liittimien välityksellä.
- CD-painike: audio syötettynä CD-liittimien välityksellä.
- USB DAC-painike: tietokoneen audio syötettynä USB-portin välityksellä.
- OPT 1/2-painikkeet: audio syötettynä OPTICAL 1/2-liittimien välityksellä.
- COAX 1/2-painikkeet: audio syötettynä COAXIAL 1/2-liittimien välityksellä.
- TUNER-painike: audio radioasemalta.
- BLUETOOTH-painike: audio laitteesta kuten älypuhelin, yhdistettynä Bluetoothin välityksellä.
- NET-painike: audio syötettynä NETWORK-liittimen välityksellä tai langattomasti.

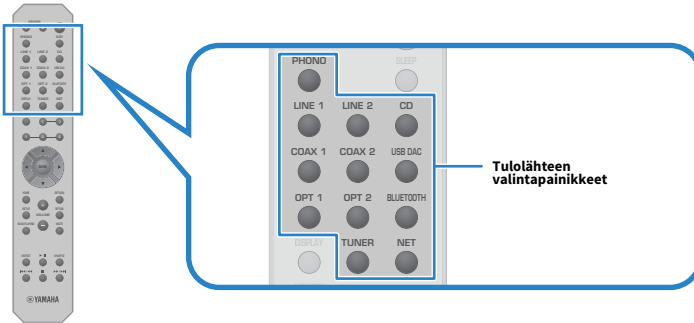

3 Käytä ulkoista laitetta aloittamaan toisto tai valitse radioasema tällä laitteella.

HUOM!

- Voit myös painaa INPUT etulevystä valitaksesi ohjelmälähteen.
- Tietoja siitä, miten voit käyttää ulkoista laitetta, saat sen käyttöohjeesta.

Äänvoimakkuuden säätö

Säädä äänvoimakkuus painamalla VOLUME +/--painikkeita.

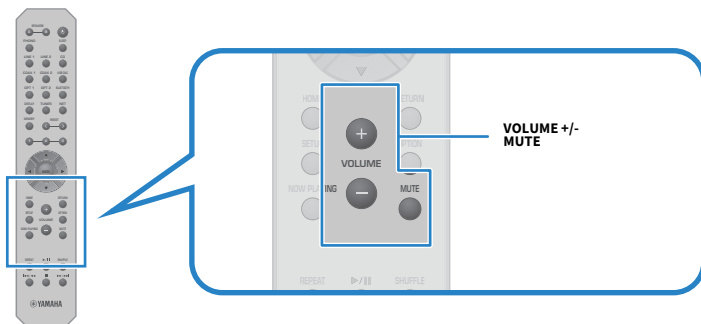

HUOM!

- Voit myös kääntää VOLUME etulevystä säätääksesi sitä.
- MUTE-painikkeen painaminen mykistää äänen. Sen uudelleen painaminen palauttaa äänvoimakkuuden sen aikaisemmalle tasolle.
- Voit säätää äänen haluamaksesi käyttämällä BASS, TREBLE, BALANCE and LOUDNESS etulevystä.

Yhteenliittyvät linkit

- ”Basson ja diskantin säätö (BASS/TREBLE)” (s. 57)
- ”Vasemman/oikean äänvoimakkuuden tasapainon säätö (BALANCE)” (s. 58)
- ”Basson ja diskantin kuulemisen helpottaminen alhaisilla äänvoimakkuuksilla (LOUDNESS)” (s. 59)

Etunäytön vaihto

Etunäytössä näkyviä tietoja saatetaan muuttaa riippuen tämänhetkisestä ohjelmalähteestä. Valitse haluamasi näyttökohde painamalla toistuvasti kauko-ohjaimen DISPLAY-painiketta.



Valitut tiedot näytetään 3 sekunnin kuluttua.



Seuraavat näyttökohteet ovat käytettävissä.

Valittuna oleva ohjelma- eli tulolähde	Näytettävä kohde
TUNER (FM/AM)	Frequency (Yhdistyneen kuningaskunnan, Euroopan ja Venäjän mallit) Radio Data System-tiedot ovat myös saatavilla, kun tämä laite on viritetty Radio Data System-tietoja lähettävälle asemalle. Katso seuraavasta lisätietoja: <ul style="list-style-type: none"> • ”RDS-tiedon valinta” (s. 64)
TUNER (DAB)	(Yhdistyneen kuningaskunnan, Euroopan, Venäjän ja Australian mallit) Katso seuraavasta lisätietoja: <ul style="list-style-type: none"> • ”DAB-tietojen tarkastelu” (s. 65)
Server	Track, Artist, Album, Time
AirPlay	Track, Artist, Album, Time
Net Radio	Track, Album, Time, Station
Bluetooth	Track, Artist, Album

Säädä haluamallasi äänelle

Pure Direct-toiston kuuntelu (PURE DIRECT)

Pure Direct pysäyttää erilaisia prosesseja ja virtapiirejä lukuunottamatta toiston perustoimintoja, jotta voisit nauttia korkeampilaatuisesta äänestä, jossa on vähennetty kohina.

Kytke se PÄÄLLE painamalla PURE DIRECT, ja merkkivalo syttyy.

HUOM!

- Seuraavat toiminnot ovat poissa käytöstä, kun Pure Direct-toimintoa käytetään.
 - Erilaiset säätötoiminnot: BASS, TREBLE, BALANCE tai LOUDNESS
 - YPAO:n välityksellä tehdyt asetukset
 - Option-valikon ja Setup-valikon käyttö
 - Etunäytön merkit (kun toimintoja ei suoriteta)
- Kun käytät Pure Direct-toimintoa, lähetykset MusicCast Networkiin eivät ole mahdollisia, lukuunottamatta verkkosisällön audiota ja Bluetooth-laitteita.

Yhteenliittyvät linkit

”Sovelluksen käyttö tarkastettaessa YPAO-mittauksia ja vaihdettaessa asetuksia” (s. 50)

Basson ja diskantin säätö (BASS/TREBLE)

Voit säätää korkeataajuusalueen (Diskantti) ja matalataajuusalueen (Basso) tasoa erikseen.

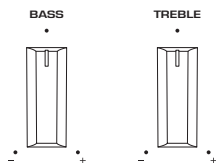

■ Basson säätö

Kun basso tuntuu liian heikolta, käännä BASS oikealle lisätäksesi sitä. Kun basso tuntuu liian voimakkaalta, käännä BASS vasemmalle pienentääksesi sitä.

Sillä on tasaiset ominaisuudet, kun se säädetään keskikohtaan.

Säätöalue: -10 dB to 0 - +10 dB (20 Hz)

■ Diskantin säätö

Kun diskantti tuntuu liian heikolta, käännä TREBLE oikealle lisätäksesi sitä. Kun basso tuntuu liian voimakkaalta, käännä TREBLE vasemmalle pienentääksesi sitä.

Sillä on tasaiset ominaisuudet, kun se säädetään keskikohtaan.

Säätöalue: -10 dB to 0 - +10 dB (20 kHz)

HUOM!

Kun Pure Direct-toimintoa käytetään, säädöt eivät ole käytössä (vasen ja oikea kanava on määrätty 0 dB:ksi).

Vasemman/oikean äänenvoimakkuuden tasapainon säätö (BALANCE)

Mikä tahansa kaiuttimien sijainnista ja/tai huoneen olosuhteista johtuva epätasapaino äänenvoimakkuudessa voidaan korjata säätämällä äänenvoimakkuuden tasapainoa vasemman ja oikean kaiuttimen välillä.

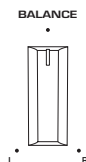

Käännä BALANCE vasemmalle tai oikealle säätääksesi vasenta kanavaa (L) tai oikeaa kanavaa (R). Kun se on käännetty kokonaan vasemmalle tai oikealle, se mykistää vastakkaisen kanavan.

HUOM!

Kun Pure Direct-toimintoa käytetään, säätö ei ole käytössä (vasen ja oikea kanava on määrätty 0 dB:ksi).

Basson ja diskantin kuulemisen helpottaminen alhaisilla äänenvoimakkuuksilla (LOUDNESS)

Se alentaa keskialueen äänenvoimakkuutta ja mahdollistaa sen, että kuuntelija voi nauttia luonnollisesta äänestä jopa alhaisilla äänenvoimakkuuksilla kompensoimalla sitä ihmisen kuulo-ominaisuutta, joka tekee vaikeaksi kuulla basso- ja diskanttiaaniä alhaisilla äänenvoimakkuuksilla.



HUOMIO

- Jos otat käyttöön Pure Direct-toiminnon LOUDNESS-säädön jälkeen, tulosignaali ohittaa kuuluvuussäätötoiminnon, ja äänenvoimakkuus kasvaa yhtäkkiä. Suojataksesi korviasi ja kaiuttimia vahingoittumiselta tarkasta aina LOUDNESS-toiminnon tila ennen Pure Direct-toiminnon käyttöönottoa, ja jos se asetettu muuhun sijaintiin kuin FLAT, pienennä äänenvoimakkuutta.

LOUDNESS

FLAT

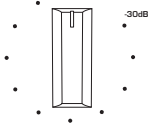

1 Pane LOUDNESS-toiminto FLAT-sijaintiin.

2 Käännä VOLUME ylös maksimitasoon, jolla kuuntelet musiikkia normaalisti.

3 Käännä LOUDNESS vastapäivään tasoittaaksesi äänenvoimakkuutta.

LOUDNESS

FLAT

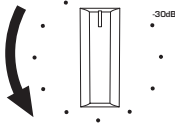

HUOM!

- Jos YPAO-äänenvoimakkuustoiminto on käytössä, kuuluvuussäätöä ei voida tehdä.
- Kun Pure Direct-toimintoa käytetään, säädöt ovat pois käytöstä (vastaa FLAT-sijaintia).
- Säätöjen tekemisen jälkeen, jos kuuluvuustehoste on liian voimakas (tai heikko), kun toistat haluamallasi äänenvoimakkuudella, säädä se uudelleen.

Radion kuuntelu

Radion kuuntelun valmistelu





Taajuuden valintatarkkuus

Malli:

Aasia, Taiwan, Keski- ja Etelä-Amerikka

Säädä tämän laitteen radionviritystaajuuden tarkkuutta maan tai alueen mukaan.

Taajuuden valintatarkkuuden perusasetuksena on FM-alueella 50 kHz ja AM-alueella 9 kHz. Voit vaihtaa taajuuden valintatarkkuudeksi käyttömaan tai-alueen mukaan FM-alueella 100 kHz ja AM-alueella 10 kHz.

- 1 Painamalla etulevyn -(virta)kytkintä kytke virta POIS PÄÄLTÄ.**
- 2 Samalla kun painat etulevystä RETURN, paina -(virta) kytkintä.**
- 3 Käännä etulevyn SELECT valitaksesi ”Frequency Step” ja paina SELECT.**
- 4 Käännä SELECT valitaksesi ”FM100/AM10” ja paina SELECT.**
- 5 Painamalla -(virta)kytkintä kytke se POIS PÄÄLTÄ.**
- 6 Painamalla -(virta)kytkintä uudestaan kytke se takaisin PÄÄLLE.**

Nyt asetukset on tehty.

HUOM!

Esiasetukset (tallennetut radioasemat) ja taajuus alustetaan, jos vaihdat radionviritystaajuuden askelmia.

Yhteenliittävät linkit

”FM/AM-viritystaajuusasetuksen muuttaminen” (s. 110)

DAB-virityksen valmistelu

Malli:

Yhdistynyt kuningaskunta, Eurooppa, Venäjä ja Australia

Ennen DAB (Digital Audio Broadcasting)-radion kuuntelua tee ensihaku tallentaaksesi DAB-radioasemat automaattisesti.

1 Vaihda tulolähteeksi ”TUNER”.

2 Painamalla TUNER-painiketta valitse DAB-kaista.

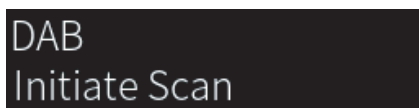

3 sekunnin kuluttua ensihaku käynnistyy. Ensihaun päätyttyä tämä laite virittää automaattisesti ensimmäiselle DAB-radioasemalle taajuusjärjestyksessä.

HUOM!

- DAB saa digitaalisignaaleista kirkkaamman äänen ja vakaamman vastaanoton kuin perinteisen järjestelmän analogisista signaaleista. Tämä tuote pystyy vastaanottamaan myös DAB+-lähetystä (päivitettyä DAB-versiota), joka sallii useampia asemia käyttämällä MPEG-4 HE-AAC v2-audiokodekkia sen tehokkaamman lähetysmenetelmän ansiosta.
- Tarkasta DAB-kuuluvuusalue omalla alueellasi, sillä se ei ole toistaiseksi käytössä kaikkialla. Tietoa DAB-alueista ja maailmanlaajuisista DAB-taajuuksista: katso WorldDMB-verkkosivustolta <http://www.worlddab.org/>.
- Jos DAB-asemia ei löydy ensihaussa, etunäyttö vaihtuu kohtaan ”Off Air”.
- Jos haluat käynnistää ensihaun uudestaan sen jälkeen, kun DAB-radioasemia on jo tallennettu, valitse kohta ”Init Scan” Option-valikosta. Jos käynnistät ensihaun uudestaan, muistiin jo tallentuneet DAB-radioasemat häviävät muistipaikoiltaan.
- Voit tarkastaa kunkin vastaanotettavan DAB-kanavan signaalin voimakkuuden. Valitse kohde ”Tune AID” Option-valikossa.

Yhteenliittyvät linkit

- ”DAB-kanavatunnuksen vastaanotettavan signaalin voimakkuus” (s. 83)
- ”DAB-radioasemien ensihaun käynnistys” (s. 82)

■ DAB-taajuustiedot

Tämä tuote tukee vain kaistaa III (174 - 240 MHz).

Taajuus	Kanavatunnus
174,928 MHz	5A
176,640 MHz	5B
178,352 MHz	5C
180,064 MHz	5D
181,936 MHz	6A
183,648 MHz	6B
185,360 MHz	6C
187,072 MHz	6D
188,928 MHz	7A
190,640 MHz	7B

Taajuus	Kanavatunnus
192,352 MHz	7C
194,064 MHz	7D
195,936 MHz	8A
197,648 MHz	8B
199,360 MHz	8C
201,072 MHz	8D
202,928 MHz	9A
204,640 MHz	9B
206,352 MHz	9C
208,064 MHz	9D
209,936 MHz	10A
211,648 MHz	10B
213,360 MHz	10C
215,072 MHz	10D
216,928 MHz	11A
218,640 MHz	11B
220,352 MHz	11C
222,064 MHz	11D
223,936 MHz	12A
225,648 MHz	12B
227,360 MHz	12C
229,072 MHz	12D
230,784 MHz	13A
232,496 MHz	13B
234,208 MHz	13C
235,776 MHz	13D
237,488 MHz	13E
239,200 MHz	13F

Radioaseman valinta

Voit käyttää tämän tuotteen sisäistä viritintä radion kuunteluun.

1 Vaihda tulolähteeksi ”TUNER”.

Tällä hetkellä valittu taajuus näkyy etunäytössä.



2 Painamalla TUNER-painiketta vaihda seuraavalle vastaanottokaistalle.

- FM/AM (U.S.A.:n, Kanadan, Kiinan, Korean, Aasian, Taiwanin ja Keski- ja Etelä-Amerikan mallit)
- DAB/FM (Yhdistyneen kuningaskunnan, Euroopan, Venäjän ja Australian mallit)

3 Valitse radioasema.

- Määrittääksesi taajuuden ja valitaksesi radioaseman paina kohdistinpainikkeita (◀/▶) toistuvasti. Voit myös etsiä asemia automaattisesti painamalla kohdistinpainikkeita (◀/▶) pitkään.
- Valitse tallennettava radioasema painamalla PRESET-painiketta ja sen jälkeen valitse haluamasi muistipaikan numero. Palataksesi valitsemaan asemia taajuuden välityksellä paina RETURN-painiketta.

HUOM!

- FM-radion vastaanottotila (stereo/mono) voidaan asettaa kohdan ”FM Mode” välityksellä Option-valikossa. Kun FM-radion vastaanotto on epävakaa, monovastaanotolle vaihtaminen saattaa auttaa.
- Voit tarkastaa kunkin vastaanotettavan DAB-kanavan signaalin voimakkuuden. Valitse kohde ”Tune AID” Option-valikossa.

Yhteenliittyvät linkit

- ”FM-radioasemien automaattitallennus (automuistipaikat)” (s. 66)
- ”Radioasemien tallennus manuaalisesti” (s. 67)
- ”FM-radion vastaanottotilan (stereo/mono) asetus” (s. 81)
- ”DAB-kanavatunnuksen vastaanotettavan signaalin voimakkuus” (s. 83)

RDS-tiedon valinta

Malli:

Yhdistynyt kuningaskunta, Eurooppa ja Venäjä

Radio Data System on FM-radioasemien tiedonsiirtojärjestelmä. Tämä tuote pystyy vastaanottamaan erilaista dataa, kuten ”Program Service”, ”Program Type”, ”Radio Text” ja ”Clock Time”, kun se on viritetty Radio Data System-asemalle.

1 Viritä haluamallesi Radio Data System-asemalle.

2 Valitse erilaisten näyttökohteiden välillä painamalla kauko-ohjaimen DISPLAY-painiketta.

Tiedot tulevat näkyviin etunäyttöön.

Frequency	Taajuus
Program Service	Radioaseman nimi
Program Type	Nykyinen ohjelmatyyppi
Radio Text	Tietoa radio-ohjelmasta
Clock Time	Kellonaika

HUOM!

- ”---” näkyy kohdassa ”Program Service”, ”Program Type”, ”Radio Text” ja ”Clock Time”, jos radioasema ei tarjoa Radio Data System-palvelua.
- Suosittelemme, että käytät automaattihakua ”Auto Preset” Radio Data System-asemien viritämiseksi.

Yhteenliittyvät linkit

”FM-radioasemien automaattitallennus (automuistipaikat)” (s. 66)

DAB-tietojen tarkastelu

Malli:

Yhdistynyt kuningaskunta, Eurooppa, Venäjä ja Australia

Tämä tuote pystyy vastaanottamaan erilaista DAB-dataa, kun se on viritetty DAB-radioasemalle.

- 1 Viritä haluamallasi DAB-radioasemalle.**
- 2 Valitse erilaisten näyttökohteiden välillä painamalla kauko-ohjaimen DISPLAY-painiketta.**

Tiedot tulevat näkyviin etunäyttöön.

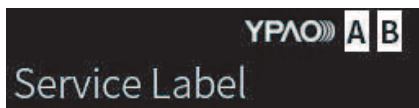

Service Label	Kanavan (lähettäjän) nimi
Dynamic Label	Tietoa radio-ohjelmasta
Ensemble Label	Ensemble-nimi
Program Type	Aseman genre
Date and Time	Päiväys ja kellonaika
Audio Mode	Äänityyppi (mono/stereo) ja bittinopeus
CH Label/Frequency	Kanavan tunnus ja taajuus
Signal Quality	Signaalin vastaanottoalaatu (0 [ei mitään] - 100 [paras])

HUOM!

Joitakin tietoja ei ole ehkä käytettävissä riippuen valitusta DAB-radioasemasta, ja "----" näkyy.

FM-radioasemien automaattitallennus (automuistipaikat)

Tämä toiminto tallentaa automaattisesti voimakkaimman signaalin FM-asemat muistipaikkanumeroihin.

- 1 Vaihda tulolähteeksi ”TUNER”.**
- 2 Vaihda vastaanottoaikaista FM:ksi.**
- 3 Paina OPTION-painiketta.**
- 4 Valitse ”Auto Preset” kohdistinpainikkeilla (▲/▼) ja sitten paina ENTER-painiketta.**
- 5 Käyttämällä kohdistinpainikkeita (▲/▼) valitse muistipaikan numero automaattisen tallennusprosessin käynnistämistä varten.**
- 6 Paina ENTER-painiketta.**

Automaattitallennus alkaa, ja ”Searching” näkyy automaattitallennusprosessin aikana. Kun automaattitallennus on valmis, ”Finished” näkyy, ja Option-valikko sulkeutuu automaattisesti.

HUOM!

- Maksimissaan 40 radioasemaa voidaan tallentaa.
- Peruuttaaksesi automaattitallennuksen paina RETURN-painiketta.
- (Yhdistyneen kuningaskunnan, Euroopan ja Venäjän mallit) Automaattimuistipaikkahakutoiminto tallentaa automaattisesti vain RDS-asemat.

Yhteenliittyvät linkit

- ”Radioaseman valinta” (s. 63)
- ”Radioasemien tallennus manuaalisesti” (s. 67)

Radioasemien tallennus manuaalisesti

Voit valita radioaseman ja tallentaa sen manuaalisesti muistipaikalle.

1 Valitse radioasema.

2 Paina MEMORY-painiketta.

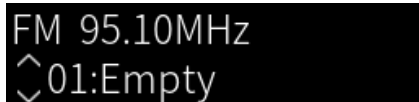

3 Painamalla PRESET-painiketta valitse tallennettavan muistipaikan numero.

4 Paina MEMORY-painiketta.

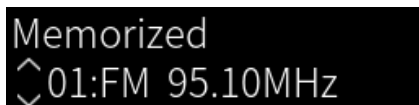

Nyt tallennus on tehty.

HUOM!

- Maksimissaan 40 radioasemaa voidaan tallentaa.
- Tallentaaksesi radioaseman seuraavaan tyhjään numeroon edellisestä tallennetusta numerosta katsottuna paina MEMORY-painiketta noin 3 sekuntia ollessasi haluamallasi radioasemalla.
- Palaa takaisin alkuperäiseen näyttöön tallentamatta painamalla RETURN-painiketta.
- Kun ei ole tapahtumia 30 sekuntiin, näyttö palautuu automaattisesti edelliseen näyttöön.

Yhteenliittyvät linkit

- "Radioaseman valinta" (s. 63)
- "FM-radioasemien automaattitallennus (automuistipaikat)" (s. 66)

Radioaseman tallennuksen poisto

Tässä selitetään, miten muistipaikalle tallennettu radioasema poistetaan.

- 1 Vaihda tulolähteeksi ”TUNER”.**
- 2 Paina OPTION-painiketta.**
- 3 Valitse ”Clear Preset” kohdistinpainikkeilla (▲/▼) ja sitten paina ENTER-painiketta.**
- 4 Paina PRESET-painiketta, valitse poistettava muistipaikan numero ja sen jälkeen paina ENTER-painiketta.**

Kun tallennus on poistettu, ”Cleared” näkyy, ja seuraava tallennettu muistipaikan numero näkyy.
- 5 Poista toinen muistipaikka toistamalla vaihe 4.**
- 6 Paina OPTION-painiketta.**

Nyt tallennuksen poisto on tehty.

Bluetooth®-liitännän välityksellä toistaminen

Bluetooth-laitteen audion toisto tällä laitteella (audiovastaanotto)

Tämä laite voi toistaa musiikkitiedostoja ja vastaavia, jotka on tallennettu Bluetooth-laitteelle (kuten älypuhelin).



HUOMIO

- Jos säädät Bluetooth-laitteen äänenvoimakkuutta, se saattaa tulla yllättävän voimakkaaksi ja vahingoittaa kuuloa ja/tai laitteistoa. Jos äänenvoimakkuus tulee liian voimakkaaksi toiston aikana, lopeta toisto heti.

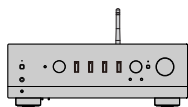

Tämä laite



Bluetooth-laitte
(älypuhelin jne.)

1 Vaihda tulolähteeksi ”Bluetooth”.

2 Valitse tämä laite (tämän laitteen verkkonimi) Bluetooth-laitteessa.

Jos laite vaatii salasanan, syötä numerosarja ”0000”.

3 Toista Bluetooth-laitteen audiota.

HUOM!

- Jos paritettu Bluetooth-laitte havaitaan, tulo vaihtuu, ja laite yhdistetään automaattisesti. Yhdistääksesi eri Bluetooth-laitteeseen ensin irrota tämänhetkinen liitäntä.
- Käytä kauko-ohjaimen toistopainikkeita ohjaamaan toistoa Bluetooth-laitteessa.
- Tämän tuotteen äänenvoimakkuutta voidaan ohjata Bluetooth-laitteesta, kun se toistaa sisältöä (jotkut Bluetooth-laitteet eivät mahdollisesti voi ohjata äänenvoimakkuutta).
- Irrottaaksesi Bluetooth-laitteen tee mikä tahansa seuraavista.
 - Katkaise yhteys Bluetooth-laitteesta.
 - Paina BLUETOOTH-painiketta 3 sekuntia (katkaisemiseen saattaa kuluä jonkin aikaa).
 - Vaihda tämän laitteen tulo mihin tahansa muuhun kuin ”Bluetooth”.
 - Vaihda ”Bluetooth”-asetukseksi Setup-valikossa tila ”Off”.
- Etulevyn Bluetooth-merkkivalo syttyy, kun Bluetooth-laitte on yhdistetty.
- Voit vaihtaa etunäytössä näkyviä toistotietoja painamalla toistuvasti DISPLAY-painiketta toiston aikana.

Yhteenliittyvät linkit

- ”Bluetoothin määrittäminen” (s. 100)
- ”Äänenvoimakkuuden kytkeyttäminen tämän tuotteen kanssa, kun toistetaan AirPlay/Bluetooth-laitteelta” (s. 84)
- ”Etunäytön vaihto” (s. 55)

Tämän laitteen audion toisto Bluetooth-kaiuttimien/ kuulokkeiden kautta (audiolähetys)

Voit lähettää tällä laitteella toistettavaa audiota Bluetooth-kaiuttimiin/kuulokkeisiin.

Yhdistä vain Bluetooth-kaiuttimiin/kuulokkeisiin, joissa on äänenvoimakkuuden säätö. Tämä laite ei voi säätää niiden äänenvoimakkuutta.

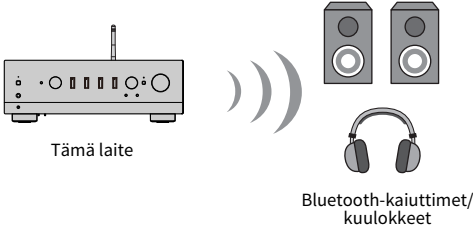

- 1 Valitse muu tulo kuin ”Bluetooth”.**
- 2 Pane Bluetooth-kaiuttimet/kuulokkeet, jotka haluat yhdistää, paritustilaan.**
- 3 Valitse ohjelmalähde MusicCast Controller-sovelluksella.**
- 4 Napauta asetukset-kuvaketta toistonäytössä.**
- 5 Napauta ”Bluetooth välitys” ääniasetukset-näytössä.**
- 6 Kytke ”Bluetooth välitys” päälle Bluetooth Transmission-asetusnäytöstä.**
- 7 Valitse Bluetooth-kaiuttimet/kuulokkeet, joihin haluat lähettää.**

Kun yhdistäminen on valmis, audiota lähetetään Bluetooth-kaiuttimista/kuulokkeista.

HUOM!

- Säädä äänenvoimakkuutta liitetyssä Bluetooth-laitteessa.
- Toistettavaa audiota lähetetään myös tähän laitteeseen yhdistetyistä kaiuttimista.
- AirPlay-, DSD- ja PCM-audiota, joka ylittää 192 kHz, ei voida lähettää.
- Kun käytät Pure Direct-toimintoa, muiden ohjelmalähteiden kuin verkkosisällön audiota ei voida lähettää.
- Audiota ei voida lähettää ja ottaa vastaan samaan aikaan Bluetooth-toiminnon välityksellä.
- Irrottaaksesi Bluetooth-laitteen tee mikä tahansa seuraavista.
 - Katkaise yhteys Bluetooth-laitteesta.
 - Vaihda tämän laitteen tuloksi ”Bluetooth”.
 - Vaihda ”Bluetooth”-asetukseksi Setup-valikossa tila ”Off”.
- Etulevyn Bluetooth-merkkivalo syttyy, kun Bluetooth-laite on yhdistetty.

Yhteenliittyvät linkit

”Bluetoothin määrittäminen” (s. 100)

Musiikin kuuntelu AirPlayn välityksellä

Musiikin toisto AirPlayn välityksellä

Voit soittaa musiikkia ja muuta sisältöä tällä laitteella AirPlayn välityksellä. Napauta (tai klikkaa) AirPlay-kuvaketta iPhoneissa tai iTunes/Musicissa ja valitse tämä laite lähtökohteeksi.



HUOMIO

- Äänenvoimakkuus saattaa tulla odotettua kovemaksi, kun säädät sitä AirPlay-laitteella, mikä saattaa vahingoittaa kuuloa ja/tai laitetta. Jos äänenvoimakkuus tulee liian voimakkaksi toiston aikana, lopeta toisto heti.

Painiketoimintojen selitys: toistopainikkeet

- ►/■ (Toista/Tauota)-painike: aloittaa tai tauottaa toiston.
- ■ (Pysäytä)-painike: pysäyttää toiston.

HUOM!

- Voit asettaa tämän laitteen kytkeytymään automaattisesti PÄÄLLE, kun AirPlay-laite aloittaa toiston.
- Voit vaihtaa tämän laitteen verkkonimen, joka näkyy AirPlay-laitteessa.
- Voit ohjata tämän laitteen äänenvoimakkuutta AirPlay-laitteesta toiston aikana.
- Voit vaihtaa etunäytössä näkyviä toistotietoja painamalla toistuvasti DISPLAY-painiketta toiston aikana.
- Laite on AirPlay 2-yhteensopiva.
- Katso tietoja AirPlaysta Applen viralliselta verkkosivulta.
- AirPlay-audiota ei voida välittää MusicCast Networkiin.

Yhteenliittyvät linkit

- ”Verkon määrittäminen” (s. 95)
- ”Äänenvoimakkuuden kytkeyttäminen tämän tuotteen kanssa, kun toistetaan AirPlay/Bluetooth-laitteelta” (s. 84)
- ”Etunäytön vaihto” (s. 55)

Internetradiion kuuntelu

Internetradiostaseman valinta

Kun tämä laite on yhdistetty verkkoon, voit valita ja toista internetradiostasemia.

1 Painamalla kauko-ohjaimen NET-painiketta toistuvasti vaihda tuloksi ”Net Radio”.

Selausmerkki näkyy etunäytössä.

2 Valitse sisältö kohdistinpainikkeilla ja paina ENTER-painiketta.

Toisto alkaa.

Painiketoimintojen selitys: toistopainikkeet

- ▶/■ (Toista/Tauota)-painike: aloittaa toiston (ei tauota).
- (Pysäytä)-painike: pysäyttää toiston.

Painiketoimintojen selitys: toistotiedot

- NOW PLAYING-painike: näyttää internetradiostaseman toistotiedot etunäytössä.
- DISPLAY-painike: paina toistuvasti toiston aikana vaihtaaksesi etunäytössä näkyvät toistotiedot.

Painiketoimintojen selitys: sisältöön liittyvät

- Kohdistinpainikkeet: internetradiostaseman, kansioiden jne. valitsemista varten. Niiden painaminen toiston aikana vaihtaa etunäytön selausmerkkiin mahdollistaen muun sisällön valinnan.
- ENTER-painike: paina, kun kansio valitaan siirrettäväksi yksi taso alaspäin. Paina, kun internetradiostasema valitaan sen soittamisen aloittamiseksi.
- RETURN-painike: näyttää yhden tason ylöspäin.
- HOME-painike: näyttää kaikkein ylimmän tason. Toiston aikana painaminen vaihtaa etunäytön ylimmälle tasolle selausmerkissä mahdollistaen muun sisällön valitsemisen.

HUOM!

- Voit tallentaa suosikkisisältösi muistipaikoille ja sen jälkeen käyttää sitä helposti.
- Joitakin internetradiostasemia ei ole ehkä saatavissa kaikkina aikoina.
- Tämä laite käyttää airable.Radio-palvelua. airable on airable GmbH-yhtiön tarjoama palvelu. Tätä palvelua saatetaan muuttaa, se voidaan keskeyttää tai lopettaa ilmoituksetta. Huomioi, että Yamaha-yhtiö ei ole mitenkään vastuussa tästä.

Yhteenliittyvät linkit

- ”Verkkoyhteyden tekeminen” (s. 37)
- ”Suosikkisisällön tallennus muistipaikoille” (s. 87)
- ”Etunäytön vaihto” (s. 55)

Suoratoistopalvelujen kuuntelu

Suoratoistopalvelujen kuuntelu

Kun tämä tuote yhdistetään verkkoon, voit toistaa eri suoratoistopalvelujen jakamaa sisältöä.

Saadaksesi tietoa tuetuista suoratoistopalveluista mene tuotetietosivuille Yamahan verkkosivulla tai katso tietoja kohdasta MusicCast Controller.

Seuraava verkkosivu myös tarjoaa lisätietoja erilaisista suoratoistopalveluista.

<https://manual.yamaha.com/av/mc/ss/>

HUOM!

- Jotkut suoratoistopalvelut vaativat kirjautumisen niiden maksullisiin palveluihin. Lisätietoja kustakin palvelun tarjoajasta saat niiden virallisilta verkkosivuilta.
- Suoratoistopalveluja saatetaan muuttaa, keskeyttää tai lopettaa ilmoituksetta. Huomioi, että Yamaha-yhtiö ei ole mitenkään vastuussa tästä.

Yhteenliittyvät linkit

- ”Verkon määrittäminen” (s. 95)
- ”MusicCast-verkkoon rekisteröityminen” (s. 43)

Kappaleiden toisto mediapalvelimilla (PC/NAS)

Kappaleiden toisto mediapalvelimilla (PC/NAS)

Kun tämä tuote on yhdistetty verkkoon, se voi toistaa mediapalvelimeen tallennettuja musiikkitiedostoja, kun tämä mediapalvelin on yhdistetty samaan palvelimeen.

HUOM!

On otettava käyttöön median jakamisasetus kullekin laitteelle tai mediapalvelinohjelmistolle etukäteen. Lisätietoja saa kunkin laitteen ja ohjelmiston käyttöohjeesta.

- 1 Painamalla kauko-ohjaimen NET-painiketta toistuvasti vaihda tuloksi ”Server”.**
Selausmerkki näkyy etunäytössä.
- 2 Valitse mediapalvelin kohdistinpainikkeilla ja sen jälkeen paina ENTER-painiketta.**
- 3 Valitse sisältö kohdistinpainikkeilla ja paina ENTER-painiketta.**
Kun olet valinnut kappaleen, sen toisto alkaa.

Painiketoimintojen selitys: toistopainikkeet

- ▶/■ (Toista/Tauota)-painike: aloittaa tai tauottaa toiston.
- (Pysäytä)-painike: pysäyttää toiston.
- ◀/◀ (Ohita/Kelaa taaksepäin)-painike: hyppää tämänhetkisen kappaleen alkuun (paina jatkuvasti siirtyäksesi seuraavaan kappaleeseen).
- ▶/▶ (Pikakelaus eteenpäin/Ohita) key: hyppää seuraavan kappaleen alkuun.
- REPEAT-painike: vaihtaa toistotilan tilaan Toistettava. Tarkasta etunäytössä näkyvät asetukset.
 - Off: ottaa Toistettava-tilan pois käytöstä.
 - One: toistaa tämänhetkistä kappaletta toistuvasti.
 - All: toistaa kaikki albumin (tai kansion) kappaleet toistuvasti.
- SHUFFLE-painike: vaihtaa toistotilan tilaan Satunnaistoisto. Tarkasta etunäytössä näkyvät asetukset.
 - Off: ottaa Satunnaistoisto-tilan pois käytöstä.
 - On: toistaa kaikki albumin (tai kansion) kappaleet satunnaisessa järjestyksessä.

Painiketoimintojen selitys: toistotiedot

- NOW PLAYING-painike: näyttää etunäytössä soittotiedot juuri toistettavalle kappaleelle.
- DISPLAY-painike: paina toistuvasti toiston aikana vaihtaaksesi etunäytössä näkyvät toistotiedot.

Painiketoimintojen selitys: sisältöön liittyvät

- Kohdistinpainikkeet: musiikkitiedostojen, kansioden jne. valitsemista varten. Niiden painaminen toiston aikana vaihtaa etunäytön selausmerkkiin mahdollistaen muun sisällön valinnan.
- ENTER-painike: paina, kun kansio valitaan siirrettäväksi yksi taso alaspäin. Paina, kun musiikkitiedosto valitaan sen toistamisen aloittamiseksi.
- RETURN-painike: näyttää yhden tason ylöspäin.

TOISTO > Kappaleiden toisto mediapalvelimilla (PC/NAS)

- HOME-painike: näyttää kaikkein ylimmän tason. Toiston aikana painaminen vaihtaa etunäytön ylimmälle tasolle selausmerkissä mahdollistaen muun sisällön valitsemisen.

HUOM!

- Voit määrittää sen niin, että tämä tuote kytkeytyy PÄÄLLE automaattisesti, kun alat toistaa musiikkia mediapalvelimella.
- Jo audio katkeaa, kun on yhdistetty langattomaan verkkoon, yhdistä langalliseen verkkoon.
- Toistoa voidaan hallita digitaaliselta mediaohjaimelta (DMC).
- Voit tallentaa suosikkisisältösi muistipaikoille ja sen jälkeen käyttää sitä helposti.
- Kun toistetaan musiikkia laitteella kuten älypuhelin tai tabletti, laitteen asetuksia toistolle, satunnaistoistolalle jne. noudatetaan, joten näiden ominaisuuksien säätäminen tässä laitteessa ei ehkä vaikuta niihin.

Yhteenliittyvät linkit

- ”Automaattitoiston asetus” (s. 85)
- ”Verkon määrittäminen” (s. 95)
- ”Suosikkisisällön tallennus muistipaikoille” (s. 87)
- ”Tällä laitteella tuetut tiedostoformaatit (verkko)” (s. 138)
- ”Etunäytön vaihto” (s. 55)

Audion toisto tietokoneelta (USB DAC)

Tietokoneella olevan musiikin toisto

Kun tämä laite on yhdistetty tietokoneeseen USB-kaapelin välityksellä, se voi toistaa musiikkia, joka on tietokoneella.

HUOM!

Ajurien asentaminen saattaa olla tarpeellista, kun yhdistät tätä laitetta tietokoneeseen.

1 Vaihda tulolähteeksi ”USB DAC”.

2 Aseta tietokoneen audiolähtökohteeksi ”Yamaha USB DAC”.

Windows OS:lle:

Start-valikko → Settings → System → Sound [Output]

macOS:lle

System Preferences → Sound → [Output]-välilehti

Määrittäminen vaihtelee OS-versiosta riippuen.

3 Toista musiikkia tietokoneella.

Varmista, että audiota lähetetään tästä tuotteesta.

HUOM!

- Joilla tietokonesovelluksilla on riippumattomat lähtökohtaasetukset. Tässä tapauksessa tarkasta sovelluksen asetukset.
- Signaaliformaatin tiedot näytetään etunäytössä toiston aikana. ”---” näkyy, kun ei toisteta tai jos signaaliformaattia ei tueta.

■ Äänenvoimakkuuden säätö

Paremmen äänenlaadun saamiseksi aseta tietokoneesi äänenvoimakkuus maksimille ja sen jälkeen lisää äänenvoimakkuutta tällä laitteella minimistä asteittain, kunnes se saavuttaa haluamasi tason.

HUOM!

- Toiston aikana älä irrota USB-johtoa, älä kytke tätä tuotetta pois päältä tai vaihda tuloa. Se saattaa johtaa tuotteen virheoimintaan.
- Jos haluat mykistää tietokoneen käyttöliittymän äänet, kun toistat musiikkia, muuta tietokoneen asetukset.
- Tietokoneellesi tallennettua musiikkia ei voida hallita tämän tuotteen tai sen kauko-ohjaimen välityksellä. Käytä tietokoneita hallitsemaan tietokoneelle tallennettua musiikkia.

Yhteenliittyvät linkit

- ”Tietokoneeseen yhdistäminen (USB DAC-toiminto)” (s. 26)
- ”USB DAC:ia käyttävät toistettavat formaatit” (s. 139)

Option-valikko (kunkin ohjelmälähteen asetukset)

Option-valikon perustoiminta

Voit asettaa toistoon liittyvät toiminnot sopiviksi tällä hetkellä toistettavalle lähteelle. Option-valikon peruskäyttömenetelmät ovat seuraavat.

1 Paina OPTION-painiketta.



2 Valitse asetus kohdistinpainikkeilla ja paina ENTER-painiketta.

Palataksesi valikon tasoon paina RETURN-painiketta.

3 Valitse haluamasi asetus kohdistinpainikkeilla (◀/▶).

4 Paina OPTION-painiketta.

Nyt määrittäminen on tehty.

Yhteenliittyvät linkit

- ”Valikon rakenne” (s. 92)
- ”Option-valikkolista” (s. 78)

Option-valikkolista

Seuraavat asetukset ovat käytettävissä Option-valikossa.

Asetuskohta	Sivu
Volume Trim	Input Trim 79
Signal info	Format 80
	Sampling 80
Auto Preset	66
Clear Preset	68
FM Mode	81
Init Scan	82
Tune AID	83
Volume Interlock	84
Auto playback	85
PLL	86

HUOM!

Option-valikossa käytettävissä olevat asetukset vaihtelevat ohjelmalähteen mukaan. Vain kohteet, jotka voidaan määrittää, näkyvät etunäytössä.

Ohjelmälähteiden välisen äänenvoimakkuuseron korjaus

Korjaa ohjelmälähteiden välisen äänenvoimakkuuseron. Jos se häiritsee sinua, kun äänenvoimakkuus tulee suuremmaksi/pienemmäksi ohjelmälähdettä muutettaessa, käytä tätä asetusta sen hienosäätöön.

Option-valikko

”Volume Trim” > ”Input Trim”

Asetusarvo

-10,0 dB - +10,0 dB

HUOM!

Jokainen ohjelmälähde voidaan säätää erikseen.

Yhteenliittyvät linkit

”Option-valikon perustoiminta” (s. 77)

Audiosignaalityöjien näyttö

■ Formaattitietöjien näyttö

Voit näyttää toistettavan audiosignaalin formaattitiedot.

Option-valikko

”Signal info” > ”Format”

Yhteenliittyvät linkit

”Option-valikon perustoiminta” (s. 77)

■ Näytetaajuuden näyttö

Voit näyttää toistettavan audiosignaalin näytetaajuustiedot.

Option-valikko

”Signal info” > ”Sampling”

Yhteenliittyvät linkit

”Option-valikon perustoiminta” (s. 77)

FM-radion vastaanottotilan (stereo/mono) asetus

Voit asettaa FM-radion vastaanottotilan (stereo/mono). Kun FM-radion vastaanotto on epävakaata, monovastaanotolle vaihtaminen saattaa auttaa.

Option-valikko

”FM Mode”

Asetusarvo

Stereo	Ottaa vastaan FM-radiota stereona.
Mono	Ottaa vastaan FM-radiota monona.

Yhteenliittyvät linkit

”Option-valikon perustoiminta” (s. 77)

DAB-radioasemien ensihaun käynnistys

Malli:

Yhdistynyt kuningaskunta, Eurooppa, Venäjä ja Australia

Käynnistää DAB-radioasemien ensihaun.

Option-valikko

”Init Scan”

- 1 Valitse ”TUNER” ohjelmalähteeksi.**
- 2 Painamalla TUNER-painiketta valitse DAB-kaista.**
- 3 Paina OPTION-painiketta.**
- 4 Valitse kohdistinpainikkeilla ”Init Scan” ja paina ENTER -painiketta.**
- 5 Paina ENTER-painiketta käynnistääksesi ensihaun.**

Ensihaun päätyttyä tämä laite virittää automaattisesti ensimmäiselle DAB-radioasemalle taajuusjärjestyksessä.

HUOM!

- Jos käynnistät ensihaun uudestaan, muistiin jo tallentuneet DAB-radioasemat häviävät muistipaikoilta.
- Ellei ensihaku löydä yhtään DAB-radioasemaa, painamalla ENTER-painiketta käynnistä ensihaku uudestaan.

Yhteenliittyvät linkit

”Option-valikon perustoiminta” (s. 77)

DAB-kanavatunnuksen vastaanotettavan signaalin voimakkuus

Malli:

Yhdistynyt kuningaskunta, Eurooppa, Venäjä ja Australia

Voit tarkastaa kunkin vastaanotettavan DAB-kanavan signaalin voimakkuuden.

Option-valikko

”Tune AID”

- 1 Valitse ”TUNER” ohjelmalähteeksi.**
- 2 Painamalla TUNER-painiketta valitse DAB-kaista.**
- 3 Paina OPTION-painiketta.**
- 4 Valitse kohdistinpainikkeilla ”Tune AID” ja paina ENTER -painiketta.**
- 5 Valitse haluamasi DAB-kanavatunnus kohdistinpainikkeilla.**

DAB-kanavatunnuksen vastaanottovoimakkuus näytetään numeroilla 0 (ei mitään) - 100 (paras).

- 6 Paina OPTION-painiketta.**

Nyt tarkastus on tehty.

Yhteenliittyvät linkit

”Option-valikon perustoiminta” (s. 77)

Äänvoimakkuuden kytkettäminen tämän tuotteen kanssa, kun toistetaan AirPlay/Bluetooth-laitteelta

Kun valitaan AirPlay/Bluetooth-tulo, voit asettaa, linkitätkö äänvoimakkuuden tämän tuotteen kanssa. Jos asetat mihin tahansa muuhun kohtaan kuin Off, tämän tuotteen äänvoimakkuutta voidaan säätää AirPlay- tai Bluetooth-laitteella.

Option-valikko

”Volume Interlock”

Asetusarvo

Off	Ottaa äänvoimakkuuden säädön AirPlay- ja Bluetooth-laitteista pois käytöstä.
Limited	Mahdollistaa äänvoimakkuuden mykistämisen ja hallinnan alueella välillä -96,5 - -40,0 dB.
Full	Mahdollistaa äänvoimakkuuden mykistämisen ja hallinnan alueella välillä -96.5 - 0,0 dB.

HUOM!

Äänvoimakkuuden kytketyys ei ole käytettävissä kaikissa Bluetooth-laitteissa.

Yhteenliittyvät linkit

”Option-valikon perustoiminta” (s. 77)

Automaattitoiston asetus

Asettaa, automaattitoistetaanko mediapalvelimen sisältöä.

Option-valikko

”Auto playback”

Asetusarvo

Off	Ottaa automaattitoiston pois käytöstä.
On	Kun virta on kytketty PÄÄLLE tai tuloa vaihdetaan, viimeksi toistettua sisältöä aletaan toistaa automaattisesti.

HUOM!

- Automaattitoistoasetukset ovat käytettävissä vain, kun tulona on ”Server”.
- Jotkut tulolähteet ovat aina automaattitoistolla, kuten internetradioasemat ja Bluetooth-laitteet.
- Automaattitoisto ei ehkä toimi joillakin tulolähteillä tai sisällöillä.

Yhteenliittyvät linkit

”Option-valikon perustoiminta” (s. 77)

Digitaalialähteen ajoittain katkeavan äänen parantaminen

Muuta asetusta, jos tulosignaali on epävakaata ja ääni katkeaa ajoittain. ”Mode 3”-tilassa on paras äänenlaatu, kun taas ”Mode 1”-tila kestää parhaiten kellonvaihteluita; mitä pienempi arvo, sitä epätodennäköisempää keskeytys on.

Option-valikko

”PLL”

Asetusarvo

Mode 1, Mode 2, Mode 3

HUOM!

”PLL”-asetukset ovat käytettävissä vain, kun tulona on ”OPTICAL1”, ”OPTICAL2”, ”COAXIAL1” tai ”COAXIAL2”.

Yhteenliittyvät linkit

”Option-valikon perustoiminta” (s. 77)

HYÖDYLLISIÄ TOIMINTOJA

Muistipaikkatoiminnot

Suosikkisisällön tallennus muistipaikoille

Suosikkisisällön (mediapalvelimen kappaleet, internetradioasemat jne.) tallennus muistipaikoille tai 1/2/3-painikkeisiin tekee helpommaksi sisällön palauttamisen myöhemmin.

■ Muistipaikkatallennus

”TUNER”, ”Server”, ”Net Radio” ja jotkut suoratoistopalvelut voidaan tallentaa.

- 1 Valitse radioasemat, jotka haluat tallentaa, tai toista kappaleita ja internetradioasemia.**
- 2 Paina MEMORY-painiketta.**

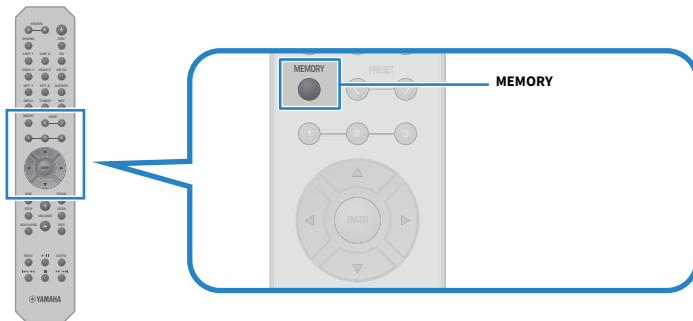

Tallennettavan muistipaikan numero ja sisältö näkyvät etunäytössä. ”Empty” näkyy, jos ei tallenneta.

- 3 Painamalla PRESET-painiketta valitse tallennettavan muistipaikan numero.**
- 4 Paina MEMORY-painiketta.**

Tallennetut muistipaikkanumerot ja ”Memorized” näkyvät.

Nyt tallennus on tehty.

HUOM!

- Painamalla MEMORY-painiketta 3 sekuntia tai pitempään voit tallentaa tyhiä muistipaikkanumeroita automaattisesti.
- Palaa takaisin alkuperäiseen näyttöön tallentamatta painamalla RETURN-painiketta.
- Yhteensä 80 sisältökohdetta voidaan tallentaa: 40 kohteeseen ”TUNER” ja 40 verkkosisältöön kuten ”Server”, ”Net Radio” jne.
- Sisältötyyppi, joka voidaan tallentaa, saattaa vaihdella suoratoistopalveluille ja ”Net Radio” valitun radioaseman tai palvelun mukaan.

■ Suosikin tallennus (1/2/3-painikkeet)

”TUNER”, ”Server”, ”Net Radio” ja jotkut suoratoistopalvelut voidaan tallentaa.

1 Valitse radioasemat, jotka haluat tallentaa, tai toista kappaleita ja internetradioasemia.

2 Paina numeropainiketta (jotakin 1/2/3) 3 sekuntia tai pitempään.

Jos suosikki on jo tallennettu, sen päälle kirjoitetaan.

Nyt tallennus on tehty.

HUOM!

- Muistipakkojen lisäksi suosikkeja voidaan tallentaa kuhunkin numeropainikkeeseen.
- Jos niitä ei voida tallentaa, ”Not Available” näkyy etunäytössä.

Muistipaikalle tallennetun sisällön palautus

Valitse sisältö, jota haluat kuunnella, muistipaikoille ja/tai 1/2/3-painikkeille tallennetusta sisällöstä (kappaleet mediapalvelimelta tai internetradiosta).

■ Muistipaikan palautus

1 Paina TUNER-painiketta tai NET-painiketta.

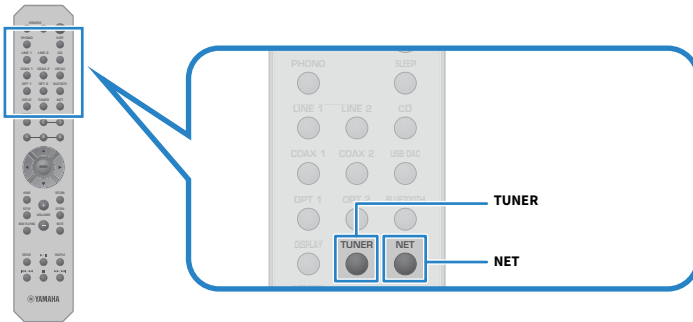

2 Paina PRESET-painiketta ja valitse sisältö, jota haluat kuunnella.

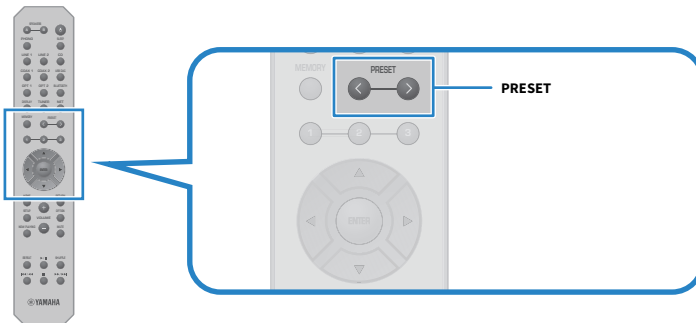

3 Paina ENTER-painiketta.

Valitun sisällön toisto käynnistyy.

HUOM!

- Jos muistipaikkoja ei ole tallennettu laisinkaan, "No Presets" näkyy etunäytössä.
- Voit käyttää MusicCast Controller-sovellusta katsoaksesi listaa tai poistaaksesi tallennetun sisällön (kappaleen tai radioaseman nimi).
- "TUNER"-muistipaikat voidaan palauttaa vain, kun tuloksi on asetettu "TUNER". Jotkut muistipaikat, kuten "Server", "Net Radio" ja/tai suoratoistopalvelut, voidaan palauttaa vain, jos tulolähteenä on "NET" (joka voidaan valita NET-painikkeella).
- Muistipaikat voidaan palauttaa vain, kun virta on kytketty PÄÄLLE.

■ Suosikin palautus (1/2/3-painikkeet)

Jos painat numeropainiketta (joku painikkeista 1/2/3), valitun sisällön toisto käynnistyy.

HUOM!

- Kun virta on valmiustilassa ja numeropainiketta painetaan, tämän laitteen virta kytkeytyy PÄÄLLE, ja toisto alkaa. Toistaaksesi muuta sisältöä kuin "TUNER" tällä kerralla, aseta kohde "Network Standby" tilaan "Auto" tai "On" etukäteen kohdassa "Network Setup"-valikossa.
- Sisältö voidaan palauttaa valitusta tulolähteestä huolimatta.

Yhteenliittyvät linkit

"Verkon määrittäminen" (s. 95)

Uniajastintoiminto

Uniajastimen ajan määrittäminen

Kun määrätty aika on kulunut, laite menee valmiustilaan.

1 Aseta haluamasi aika uniajastimelle painamalla SLEEP-painiketta toistuvasti.

Voit valita POIS PÄÄLTÄ, 120, 90, 60 tai 30 minuuttia.

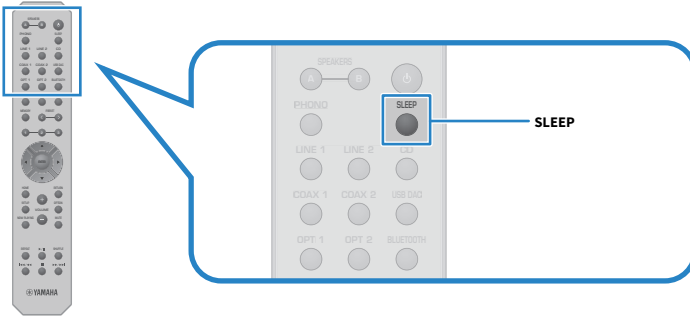

HUOM!

Seuraavan kerran kun asetat ajastimen, viimeksi asettamasi aika palautetaan ensimmäisenä.

ASETUKSET

Valikot

Valikon rakenne

Tässä tuotteessa on seuraavat valikot riippuen käytöstä.

Setup-valikko:

Tuotteen toimintojen yksityiskohtaista määrittystä varten. Tee asetukset kauko-ohjaimella samalla, kun katsot etunäyttöä.

Advanced Setup-valikko:

Tuotteen järjestelmäasetuksia jne. voidaan säätää vain etulevystä.

HUOM!

Toistoon liittyviä asetuksia ja tietoja voidaan hallita Option-valikosta.

Yhteenliittyvät linkit

- ”Option-valikkolista” (s. 78)
- ”Setup-valikon kohdelista” (s. 94)
- ”Advanced Setup-valikon kohdelista” (s. 107)

Setup-valikko (toimintoasetusten muuttaminen)

Setup-valikon perustoiminta

Tuotteen toimintojen yksityiskohtaista määrittystä varten. Setup-valikon peruskäyttömenetelmät ovat seuraavat.

1 Paina SETUP-painiketta.



2 Valitse asetuskohde kohdistinpainikkeilla ja paina ENTER-painiketta.

Palataksesi valikon tasoon paina RETURN-painiketta.

3 Valitse haluamasi asetus kohdistinpainikkeilla (◀/▶).

4 Paina SETUP-painiketta.

Nyt määrittys on tehty.

Yhteenliittyvät linkit

- ”Valikon rakenne” (s. 92)
- ”Setup-valikon kohdelista” (s. 94)

Setup-valikon kohdelista

Setup-valikon kohteet ovat seuraavat.

Asetuskohta	Sivu	
Network	Connection	95
	Network Info	
	IP Address	
	DMC Control	
	Network Standby	
	Network Name	
	Network Update	
	MCLink Pow Intlck	
Bluetooth	Bluetooth	100
	Bluetooth Standby	
YPAO	Speaker A	101
	Speaker B	
	Speaker A+B	
	Speaker Off	
Volume	Max Volume	102
	Initial Volume	
Auto Power Stdby		103
ECO Mode		104
Display	Brightness	105
	Display Sleep Time	

Verkon määrittäminen

■ Verkkoon yhdistämismenetelmän (langallinen/langaton) asetus

Tämä asettaa tämän laitteen verkkoon yhdistämismenetelmän.

Setup-valikko

”Network” > ”Connection”

Asetusarvo

Wired	Yhdistää verkkokaapelin välityksellä.
Wireless (Wi-Fi)	Yhdistää Wi-Fi:n välityksellä.

Yhteenliittyvät linkit

- ”Verkkoyhteyden tekeminen” (s. 37)
- ”Langattoman verkkoon yhdistämistavan valinta” (s. 133)
- ”Setup-valikon perustoiminta” (s. 93)

■ Verkkotietojen tarkastus

Näyttää tämän laitteen verkkotiedot.

Setup-valikko

”Network” > ”Network Info”

New Firmware	Laiteohjelmiston päivitys saatavilla tai ei
Status	Verkkoliitinkytkentöjen tila
MusicCastNetwork	MusicCast Network-valmistelujen tila
MAC Address	Tämän tuotteen MAC-osoite (MAC-osoite eroaa riippuen siitä, onko verkkoliitäntä langallinen vai langaton)
SSID	Tukiasema, johon tämä laite on yhdistetty (näkyvä vain Wi-Fi-yhteyksille)
IP Address	Tämän tuotteen IP-osoite
Subnet Mask	Aliverkon peite
Default Gateway	Oletusyhdyskäytävän IP-osoite
DNS Server (P)	Ensisijaisen DNS-palvelimen IP-osoite
DNS Server (S)	Toissijaisen DNS-palvelimen IP-osoite

Yhteenliittyvät linkit

”Setup-valikon perustoiminta” (s. 93)

■ Verkkotietojen automaattinen määrittäminen (DHCP-toiminto)

Tämä toiminto määrittää automaattisesti tämän laitteen verkkotiedot (IP-osoite, aliverkon maski, oletusyhdyskäytävä jne.) käyttämällä DHCP-palvelinta.

ASETUKSET > Setup-valikko (toimintoasetusten muuttaminen)

Setup-valikko

”Network” > ”IP Address” > ”DHCP”

Asetusarvo

Off	DHCP-palvelinta ei käytetä. Määrittää verkkotiedot manuaalisesti.
On	DHCP-palvelinta käytetään. Määrittää verkkotiedot automaattisesti.

Yhteenliittyvät linkit

”Setup-valikon perustoiminta” (s. 93)

■ Verkkotietojen määrittäminen manuaalisesti

Tämä selittää, miten tämän laitteen verkkotiedot määritetään (IP-osoite, aliverkon maski, oletusyhdyttyvä jne.) manuaalisesti.

Setup-valikko

”Network” > ”IP Address”

- 1 Valitse ”Off” kohteeseen ”DHCP”.**
- 2 Valitse kohde, jonka haluat asettaa, kohdistinpainikkeilla (▲/▼).**
- 3 Käytä kohdistinpainikkeita (◀/▶) siirtämään kohdistimen sijaintia ja kohdistinpainikkeita (▲/▼) asettamaan verkkotiedot.**
- 4 Paina ENTER-painiketta.**
- 5 Jos haluat asettaa eri kohteen, toista vaiheet 2 - 4.**
- 6 Paina SETUP-painiketta.**

Nyt määrittäminen on tehty.

Yhteenliittyvät linkit

”Setup-valikon perustoiminta” (s. 93)

■ Toimintojen määrittäminen digitaaliselta mediaohjaimelta

Tämä määrittää, voiko tätä laitetta hallita digitaaliselta mediaohjaimelta (DMC). Kun se on käytössä, tämän laitteen toistoa voidaan hallita DMC:ltä samassa verkossa kuin laite.

Setup-valikko

”Network” > ”DMC Control”

Asetusarvo

Disable	Ottaa hallinnan DMC:ltä pois käytöstä.
Enable	Ottaa hallinnan DMC:ltä käyttöön.

Yhteenliittyvät linkit

"Setup-valikon perustoiminta" (s. 93)

■ Verkkovalmiustilan määrittäminen

Tämä asettaa, voidaananko tämän laitteen virta kytkeä PÄÄLLE verkkolaitteesta.

Setup-valikko

"Network" > "Network Standby"

Asetusarvo

Off	Ottaa verkkovalmiustilan pois käytöstä.
On	Ottaa verkkovalmiustilan käyttöön. Tämä kuluttaa enemmän energiaa kuin kun se on tilassa "Off".
Auto	Ottaa verkkovalmiustilan käyttöön. Tuote menee virransäästötilaan energian säästämiseksi, kun verkko on valmiustilassa, "Bluetooth Standby" on "Off"-tilassa ja verkko on katkaistu tietyksi ajanjaksoksi.

HUOM!

- Jos "Network Standby" on asetettu tilaan "Off", "Bluetooth Standby"-asetus on pois käytöstä.
- Kun se on virransäästötilassa, tätä laitetta ei voida kytkeä PÄÄLLE verkkolaitteesta, vaikka se on yhdistetty verkkokaapelin välityksellä. Kytke tämän laitteen virta PÄÄLLE manuaalisesti.

Yhteenliittyvät linkit

- "Bluetoothin määrittäminen" (s. 100)
- "Setup-valikon perustoiminta" (s. 93)

■ Tämän laitteen verkkonimen asetus

Voit vaihtaa tämän laitteen verkkonimen, joka näkyy verkossa.

Setup-valikko

"Network" > "Network Name"

1 Paina ENTER-painiketta.

2 Käytä kohdistinpainikkeita (◀/▶) siirtämään kohdistimen sijaintia ja kohdistinpainikkeita (▲/▼) muokkaamaan nimeä.

Painamalla MEMORY-painiketta poista kohdistimen vasemmanpuoleinen merkki. Painamalla PRESET-painiketta syötä uusi merkki yhtä merkkiä ennen kohdistimen vasemmanpuoleista merkkiä.

3 Paina ENTER-painiketta.

4 Paina SETUP-painiketta.

Nyt määrittäminen on tehty.

Yhteenliittyvät linkit

”Setup-valikon perustoiminta” (s. 93)

■ Laiteohjelmiston (firmware) päivitys

Laiteohjelmisto päivitetään lisäämään tämän laitteen toimivuutta ja/tai ratkaisemaan ongelmia. Viimeisin laiteohjelmisto on saatavissa verkon kautta. Katso lisätietoja Yamahan verkkosivulta.

Setup-valikko

”Network” > ”Network Update”

Vaihtoehdot

Perform Update	Päivitä tämän laiteohjelmisto verkon kautta. Tämä kohde näytetään vain, kun uusi laiteohjelmisto on saatavilla.
Firmware Version	Näyttää laiteohjelmiston version.
System ID	Näyttää tämän laitteen yksittäisen System ID:n.

HUOM!

- Kun on päivitysilmoitus uusimmasta laiteohjelmistosta, paina ENTER-painiketta laiteohjelmiston päivittämiseksi.
- Älä tee muita toimenpiteitä kuin tämän, kun päivität laiteohjelmistoa. Ennen päivityksen suorittamista tarkasta tiedot, jotka tarjotaan laiteohjelmiston mukana.

Yhteenliittyvät linkit

- ”Laiteohjelmiston (firmware) päivitys” (s. 115)
- ”Setup-valikon perustoiminta” (s. 93)

■ Virran yhteenkytkennän määrittäminen MusicCast-yhteensopivien laitteiden ja tämän laitteen välillä

Tämä toiminto mahdollistaa sen, asetetaanko MusicCast-yhteensopivat laitteet (orja) kytkeytymään PÄÄLLE samanaikaisesti tämän laitteen (isäntä) kanssa, kun se kytketään PÄÄLLE.

Setup-valikko

”Network” > ”MCLink Pow Intlck”

Asetusarvo

Off	Ei linkitä tämän laitteen virtaa ja MusicCast-yhteensopivien laitteiden virtaa.
On	Linkittää tämän laitteen virran ja MusicCast-yhteensopivien laitteiden virran.

ASETUKSET > Setup-valikko (toimintoasetusten muuttaminen)

Yhteenliittyvät linkit

"Setup-valikon perustoiminta" (s. 93)

Bluetoothin määrittys

■ Bluetoothin käytön määrittys

Tämä asettaa, käytetäänkö Bluetooth-toimintoa vai ei.

Setup-valikko

”Bluetooth” > ”Bluetooth”

Asetusarvo

Off	Ottaa Bluetooth-toiminnon pois käytöstä.
On	Ottaa Bluetooth-toiminnon käyttöön.

Yhteenliittyvät linkit

- ”Bluetooth®-liitännän välityksellä toistaminen” (s. 69)
- ”Setup-valikon perustoiminta” (s. 93)

■ Bluetooth-valmiustilan määrittys

Tämä asettaa, voidaanko tämän laitteen virta kytkeä PÄÄLLE Bluetooth-laitteesta. Kun asetus on ”On”, tämä laite kytkeytyy automaattisesti päälle, kun yhteys luodaan Bluetooth-laitteen kanssa.

Setup-valikko

”Bluetooth” > ”Bluetooth Standby”

Asetusarvo

Off	Ottaa Bluetooth-valmiustilatoiminnon pois käytöstä.
On	Ottaa Bluetooth-valmiustilatoiminnon käyttöön. Tämä kuluttaa enemmän energiaa kuin kun se on asetettu tilaan ”Off”.

HUOM!

Tämä asetus ei ole käytettävissä, jos ”Network Standby”-asetuskohdassa Setup-valikossa on asetus ”Off”.

Yhteenliittyvät linkit

- ”Verkon määrittys” (s. 95)
- ”Setup-valikon perustoiminta” (s. 93)

YPAO:n määrittäminen

■ YPAO-mittausten soveltaminen kaiutinasetuksiin

Asettaa, sovelletaanko YPAO-mittauksia kaiutinasetuksiin.

”--” näkyy, jos YPAO:ta ei ole vielä käytetty, joten tämä asetus ei ole käytettävissä.

Setup-valikko

”YPAO” > (yksittäinen kaiutin) > ”Setting”

Asetusarvo

Off	Ottaa YPAO-mittaustulosten soveltamisen pois käytöstä.
On	Ottaa YPAO-mittaustulosten soveltamisen käyttöön.

HUOM!

- Kun YPAO:ta käytetään, ”YPAO” kytketään automaattisesti tilaan ”On”.
- Vaikka se kytketään tilaan ”Off” (pois käytöstä), asetukset säilytetään.

Yhteenliittyvät linkit

- ”YPAO:n käyttö” (s. 44)
- ”Setup-valikon perustoiminta” (s. 93)

■ Säädä automaattisesti basso/diskantti-tasapainon samanaikaisesti äänenvoimakkuuden kanssa

Asettaa, käytetäänkö YPAO-äänenvoimakkuustoimintoa, joka on linkitetty äänenvoimakkuuteen ja säätää automaattisesti basso/diskantti-tasapainoa YPAO-mittausten perusteella.

Kun tämä on tilassa ”On”, se mahdollistaa luonnollisesta tasapainosta nauttimisen äänen laadussa jopa alhaisilla äänenvoimakkuuksilla.

Setup-valikko

”YPAO” > (yksittäinen kaiutin) > ”YPAO Volume”

Asetusarvo

Off	Ottaa YPAO-äänenvoimakkuuden pois käytöstä.
On	Ottaa YPAO-äänenvoimakkuuden käyttöön.

HUOM!

- Kun ”YPAO” on tilassa ”On”, YPAO-äänenvoimakkuustoiminto voidaan asettaa.
- Kun YPAO:ta käytetään, ”YPAO Volume” kytketään automaattisesti tilaan ”On”.
- Kun kuuntelet alhaisella äänenvoimakkuudella kuten yöllä, suosittelemme asetusta ”YPAO Volume” tilassa ”On”.

Yhteenliittyvät linkit

- ”YPAO:n käyttö” (s. 44)
- ”Setup-valikon perustoiminta” (s. 93)

Äänvoimakkuuden määrittäminen

■ Maksimiäänvoimakkuuden asetus

Tämä asettaa maksimiäänvoimakkuuden, jota voidaan säätää kauko-ohjaimen jne. VOLUME-painikkeiden avulla.

Setup-valikko

"Volume" > "Max Volume"

Asetusarvo

-50 dB - 0 dB

Yhteenliittyvät linkit

"Setup-valikon perustoiminta" (s. 93)

■ Virta PÄÄLLE-äänvoimakkuuden asetus

Tämä asettaa sen äänvoimakkuuden, joka on, kun virta kytetään PÄÄLLE.

Setup-valikko

"Volume" > "Initial Volume"

Asetusarvo

Off	Käyttää sitä äänvoimakkuutta, joka oli, kun virta meni valmiustilaan viime kerralla.
Mute	Mykistää äänvoimakkuuden.
-96,5 dB - 0 dB	Käyttää määritettyä äänvoimakkuutta. On käytössä vain, kun äänvoimakkuus on asetettu matalammaksi kuin "Max Volume".

Yhteenliittyvät linkit

"Setup-valikon perustoiminta" (s. 93)

Automaattinen virran valmiustila

Tämä asetus saa tämän laitteen virran menemään valmiustilaan automaattisesti.

Setup-valikko

”Auto Power Stdby”

Asetusarvo

Off	Ei mene valmiustilaan automaattisesti.
On	Menee valmiustilaan, kun mikä tahansa seuraavista ehdoista täyttyy. <ul style="list-style-type: none">• Kun laitetta ei ole käytetty 8 tuntiin• Kun tulolähde on ”NET” (joka voidaan valita NET-painikkeella) tai ”Bluetooth” ja ei ole toistettu 20 minuuttiin

Yhteenliittyvät linkit

”Setup-valikon perustoiminta” (s. 93)

Tuotteen asetus ECO-tilaan

Asettaa tuotteen ECO-tilaan (virransäästötoiminto).

Kun asetus on vaihdettu, painamalla ENTER-painiketta käytä laite uudestaan. Uutta asetusta sovelletaan uudestaan käynnistyksen jälkeen.

Setup-valikko

”ECO Mode”

Asetusarvo

Off	Ottaa ECO-tilan pois käytöstä.
On	Ottaa ECO-tilan käyttöön. Etunäyttö saattaa muuttua tummaksi.

Yhteenliittyvät linkit

”Setup-valikon perustoiminta” (s. 93)

Etunäytön määrittäminen

■ Etunäytön kirkkauden asetus

Etunäytön kirkkauden säätämistä varten. Mitä suurempi arvo, sitä kirkkaampi näyttö.

Setup-valikko

”Display” > ”Brightness”

Asetusarvo

-3 - 3

HUOM!

Näytön kirkkaus himmenee (vastaa asetusta ”-3”), kun tätä tuotetta ei käytetä tietyn aikaa. Näyttö palautuu normaaliin kirkkauteen, kun kauko-ohjainta tai etulevyä käytetään.

Yhteenliittyvät linkit

”Setup-valikon perustoiminta” (s. 93)

■ Etunäytön määrittäminen kytkeytymään POIS PÄÄLTÄ automaattisesti

Tämä toiminto asettaa ajan, jolloin etunäyttö kytkeytyy POIS PÄÄLTÄ automaattisesti.

Setup-valikko

”Display” > ”Display Sleep Time”

Asetusarvo

Off	Ei kytkeydy POIS PÄÄLTÄ automaattisesti.
15 minutes	Kytkeytyy POIS PÄÄLTÄ automaattisesti, kun tätä laitetta ei käytetä 15 minuuttiin.
30 minutes	Kytkeytyy POIS PÄÄLTÄ automaattisesti, kun tätä laitetta ei käytetä 30 minuuttiin.

HUOM!

POIS PÄÄLTÄ kytkemisen jälkeen näyttö tulee takaisin PÄÄLLE, kun kauko-ohjainta tai etulevyä käytetään.

Yhteenliittyvät linkit

”Setup-valikon perustoiminta” (s. 93)

Advanced Setup-valikko (järjestelmäasetusten muuttaminen)

Advanced Setup-valikon perustoiminnot

Laitteen järjestelmäasetusten muuttamista varten. Käytä seuraavaa etunäytöstä.

1 Jos laitteen virta on PÄÄLLÄ, painamalla -(virta)kytkintä kytke se POIS PÄÄLTÄ.

2 Paina -(virta)kytkintä samalla, kun pidät RETURN alhaalla.

Seuraava ruutu näkyy etunäytössä.

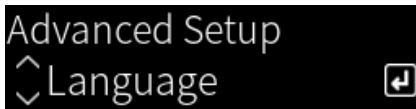

3 Kääntämällä SELECT valitse asetuskohde.

4 Painamalla SELECT säädä asetuskohde.

Palataksesi valikon tasoon paina RETURN-painiketta.

5 Kääntämällä SELECT valitse asetusarvo.

6 Painamalla SELECT säädä asetusarvo.

7 Painamalla -(virta)kytkintä kytke virta POIS PÄÄLTÄ.

8 Painamalla -(virta)kytkintä uudestaan kytke virta takaisin PÄÄLLE.

Asetusten muutoksia sovelletaan.

Yhteenliittyvät linkit

- "Valikon rakenne" (s. 92)
- "Advanced Setup-valikon kohdelista" (s. 107)

Advanced Setup-valikon kohdelista

Advanced Setup-valikon kohteet ovat seuraavat.

Asetuskohta	Sivu
Language	108
Remote ID	109
Frequency Step	110
Initialization	111
Sp Impedance	112
Control Knob	113

Valikkokielen määrittäminen

Tämä asettaa valikoiden kielen kuten Setup-valikon.

Advanced Setup-valikko

”Language”

Asetusarvo

English	englanti
日本語	japani
Français	ranska
Deutsch	saksa
Español	espanja
Русский	venäjä
Italiano	italia

Yhteenliittyvät linkit

”Advanced Setup-valikon perustoiminnot” (s. 106)

Kauko-ohjaimen ID-koodin määrittäminen

Tämä vaihtaa tämän laitteen pääyksikön kauko-ohjaimen ID-koodin. Normaalisti se tulisi asettaa ”ID1”-ksi.

Advanced Setup-valikko

”Remote ID”

Vaihtoehdot

ID1	Asettaa kauko-ohjaimen ID-koodiksi ID1.
Auto	Määrittää kauko-ohjaimen ID-koodin automaattisesti. Käytä tätä asetusta, kun käytät laitetta kauko-ohjaimella, joka on toimitettu joidenkin Yamahan CD-/verkkosoittimien mukana.

HUOM!

Jos pääyksikön ja kauko-ohjaimen ID eivät vastaa toisiaan, viesti ”Remote ID Mismatch” tulee näkyviin etunäyttöön, kun yrität käyttää kauko-ohjainta.

Yhteenliittyvät linkit

”Advanced Setup-valikon perustoiminnot” (s. 106)

FM/AM-viritystaajuusasetuksen muuttaminen

Malli:

Aasia, Taiwan, Keski- ja Etelä-Amerikka

Asettaa tämän laitteen FM/AM-viritystaajuuden maan tai alueen mukaan.

Advanced Setup-valikko

”Frequency Step”

Asetusarvo

FM100/AM10	Säätää FM-taajuuden 100 kHz:n askelittain ja AM-taajuuden 10 kHz:n askelittain.
FM50/AM9	Säätää FM-taajuuden 50 kHz:n askelittain ja AM-taajuuden 9 kHz:n askelittain.

HUOM!

Esiasetukset (tallennetut radioasemat) ja taajuus alustetaan, jos vaihdat radionviritystaajuuden askelmia.

Yhteenliittyvät linkit

- ”Radion kuuntelun valmistelu” (s. 60)
- ”Advanced Setup-valikon perustoiminnot” (s. 106)

Alustusasetukset

Alustaa (nollaa) tämän laitteen eri asetukset.

Advanced Setup-valikko

”Initialization”

Vaihtoehdot

All	Alustaa kaikki asetukset. Mutta ”Control Knob”-asetusta ei alusteta.
Network	Alustaa verkkoon liittyvät asetukset.
Cancel	Peruuttaa alustuksen.

Yhteenliittyvät linkit

- ”Advanced Setup-valikon perustoiminnot” (s. 106)
- ”Säätimien korjaus” (s. 113)
- ”Oletusarvot” (s. 146)

Kaiuttimien impedanssin vaihto

Vaihtaa tämän laitteen asetukset vastaamaan yhdistettävien kaiuttimien impedanssia.

Advanced Setup-valikko

”Sp Impedance”

Asetusarvo

4Ω MIN	Kaiuttimille, joiden impedanssi on 4 ohmia tai enemmän mutta vähemmän kuin 8 ohmia.
8Ω MIN	Kaiuttimille, joiden impedanssi on 8 ohmia.

Yhteenliittävät linkit

”Advanced Setup-valikon perustoiminnot” (s. 106)

Säätimien korjaus

Voit korjata etulevyn säätimien poikkeaman keskisijainneista kohteille BASS, TREBLE ja BALANCE, ja kohteen LOUDNESS FLAT-sijainnista. Voit tehdä tämän kalibroinnin esimerkiksi, kun virheviesti ”E-21:Control Knob” näkyy YPAO-mittausten aikana.

Advanced Setup-valikko

”Control Knob”

1 Paina SELECT.

”Start Calibration” näkyy etunäytössä.

2 Säädä säätimien sijainnit oikein.

Varmista, että BASS, TREBLE ja BALANCE ovat keskisijainnissa, ja LOUDNESS on FLAT-sijainnissa.

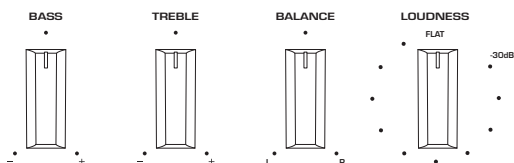

3 Paina SELECT.

Kalibrointi suoritetaan automaattisesti, ja kun prosessi on valmis, ”Completed” näkyy etunäytössä.

Nyt määrittäminen on tehty.

Virhetapauksessa

Jos ”Err: Not Center” ja ”Error: ***” näkyvät etunäytössä kalibroinnin jälkeen, vastaava valitsin, joka näkyy ”***”:nä, ei ole oikeassa sijainnissa. Paina RETURN ja toista prosessi vaiheesta 2 uudestaan.

Yhteenliittyvät linkit

- ”Advanced Setup-valikon perustoiminnot” (s. 106)
- ”Alustusasetukset” (s. 111)
- ”YPAO:n käyttö” (s. 44)

PÄIVITYS

Laiteohjelmistoversion tarkastus

Laiteohjelmistoversion tarkastus

Tämän laitteen laiteohjelmistoversio voidaan tarkastaa Setup-valikosta. Tee seuraavasti.

- 1 Paina SETUP-painiketta.**
- 2 Valitse ”Network” kohdistinpainikkeilla (▲/▼) ja sitten paina ENTER-painiketta.**
- 3 Sen jälkeen valitse ”Network Update” ja paina ENTER-painiketta.**
- 4 Tarkasta ”Firmware Version”.**

Laiteohjelmiston versio tulee näkyviin etunäyttöön.

Sulkeaksesi Setup-valikon paina SETUP-painiketta.

HUOM!

Laiteohjelmiston versio voidaan tarkastaa myös MusicCast Controller-valikosta.

Yhteenliittyvät linkit

- ”Verkon määrittäminen” (s. 95)
- ”Laiteohjelmiston (firmware) päivitys” (s. 115)

Laiteohjelmiston (firmware) päivitys

Laiteohjelmiston (firmware) päivitys

Päivitetty laiteohjelmisto tarjotaan, jotta lisättäisiin tämän laitteen toimivuutta ja/tai ratkaistaisiin ongelmia. Lisätietoja laiteohjelmistosta saat Yamahan verkkosivulta. Laiteohjelmisto voidaan päivittää internetin kautta.

Yhteenliittyvät linkit

”Laiteohjelmiston päivitys verkon kautta” (s. 116)

Laiteohjelmiston päivitys verkon kautta

Jos tämä laite on yhdistetty internetiin ja se on valmis laiteohjelmiston päivitykseen, seuraava viesti tulee näkyviin, kun kytket tämän laitteen PÄÄLLE.

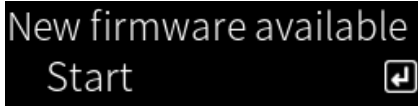

Päivitä laiteohjelmisto verkon kautta tästä ruudusta.

HUOMAUTUS

- Älä käytä tätä laitetta tai irrota sen virtajohtoa tai verkkokaapelia laiteohjelmiston päivityksen aikana. Jos prosessi keskeytetään, tästä laitteesta tulee käyttökelvoton. Jos näin tapahtuu, ota yhteyttä valtuutettuun Yamahan huoltokeskukseen korjauttaaksesi sen.

1 Paina ENTER-painiketta.

”Perform Update” näkyy seuraavassa ruudussa.

2 Paina ENTER-painiketta.

Ruutu sammuu, ja laiteohjelmiston päivitys alkaa.

3 Kun ”Update Success” ja ”Please ... Power OFF!” näkyvät etunäytössä, paina laitteen -(virta)kytkintä.

Tämä päättää laiteohjelmiston päivityksen.

HUOM!

- Laiteohjelmiston päivitykseen kuluu noin 20 minuuttia.
- Voit tarkastaa, onko uusia laiteohjelmistopäivityksiä, valitsemalla seuraavat valikkokohteet järjestyksessä: Setup-valikko > ”Network” > ”Network Info” > ”New Firmware”.
- Jos uusi laitelisto on saatavissa, voit päivittää sen kohteen ”Network Update” välilyksellä ”Network”-kohdassa Setup-valikossa.

Yhteenliittyvät linkit

- ”Verkon määrittäminen” (s. 95)
- ”Laiteohjelmiston (firmware) päivitys” (s. 115)

ONGELMAN RATKAISU

Jos luulet, että kyseessä on ongelma

Jos luulet, että kyseessä on ongelma, 1. vaiheena on seuraavan tarkastus

Jos laite lakkaa toimimasta normaalisti, kun käytät sitä, tarkasta seuraavat kohdat ensin.

- Tämän laitteen virtapistokkeet ja audiolaitteet (CD-soitin jne.) on yhdistetty tiukasti virtapistorasioihin.
- Tämän laitteen virta, subwoofer ja audiolaitteet (CD-soitin jne.) on kytkettynä päälle.
- Laitteiden väliset kaapelit on yhdistetty lujasti liittimiin.

Ongelmia virta-, järjestelmä- ja/tai kaukosäätimen kanssa

Virta ei kytkeydy PÄÄLLE

● **Laitteen suojaipiiri on aktivoitunut 3 kertaa peräkkäin.**

Jos etulevyn virran merkkivalo vilkkuu, kun yrität kytkeä virtaa PÄÄLLE, se ei mene päälle, jotta laitetta suojattaisiin. Ota yhteyttä valtuutettuun Yamahan huoltokeskukseen korjauttaaksesi sen.

Virta ei kytkeydy POIS PÄÄLLE

● **Sisäinen mikropiiri on lakannut toimimasta, koska laite on saanut ulkoisen sähköiskun (esim. salaman tai liiallisen staattisen sähkön takia) tai koska sähkön jännite on liian pieni.**

Kytke virta POIS PÄÄLTÄ käyttämällä etulevyn  (virta) kytkintä, odota vähintään 15 sekuntia ja sen jälkeen kytke virta PÄÄLLE.

Virta kytkeytyy POIS PÄÄLTÄ heti

● **Olet saattanut yrittää kytkeä virtaa PÄÄLLE, kun kaiutinkaapeleissa on oikosulku.**

Kierrä kunkin kaiutinkaapelin ydinlangat tiukasti ja sen jälkeen yhdistä ne uudestaan tähän laitteeseen ja kaiuttimiin. Katso seuraavasta lisätietoja.

- ”Kaiuttimien kytkeminen” (s. 28)

Virta vaihtuu valmiustilaan automaattisesti

● **Uniajastin aktivoitui.**

Kytke virta takaisin PÄÄLLE ja käynnistä toisto. Katso seuraavasta lisätietoja.

- ”Uniajastimen ajan määrittäminen” (s. 91)

● **Automaattinen virransäätötila aktivoitiin, kun asetettu aika kului ilman laitteen käyttöä.**

Ota Auto Power Standby-toiminto pois käytöstä asettamalla ”Auto Power Stdby” tilaan ”Off” Setup-valikosta. Katso seuraavasta lisätietoja.

- ”Automaattinen virran valmiustila” (s. 103)

● **Kaiutinkaapeleiden oikosulun vuoksi suojaipiiri aktivoitiin.**

Kierrä kunkin kaiutinkaapelin ydinlangat tiukasti ja sen jälkeen yhdistä ne uudestaan tähän laitteeseen ja kaiuttimiin. Katso seuraavasta lisätietoja.

- ”Kaiuttimien kytkeminen” (s. 28)

● **Äänenvoimakkuus kasvoi liian korkeaksi aktivoiden suojaipiirin.**

Vähennä äänenvoimakkuutta.

Laite ei vastaa ohjaukseen

● **Sisäinen mikropiiri on lakannut toimimasta, koska laite on saanut ulkoisen sähköiskun (esim. salaman tai liiallisen staattisen sähkön takia) tai koska sähkön jännite on liian pieni.**

Kytke virta POIS PÄÄLTÄ käyttämällä etulevyn  (virta) kytkintä, odota vähintään 15 sekuntia ja sen jälkeen kytke virta PÄÄLLE.

Tätä laitetta ei voida ohjata kauko-ohjaimella

● **Etulevyn -(virta)kytkin on POIS PÄÄLTÄ.**

Kytke etulevyn -(virta)kytkin PÄÄLLE.

● **Se on toiminta-alueen ulkopuolella.**

Yritä käyttää sitä toiminta-alueen sisäpuolella. Katso seuraavasta lisätietoja.

- ”Paristojen sisään asetus ja toiminta-alue” (s. 24)

● **Sen paristot ovat kuluneet loppuun.**

Vaihda paristot uusiin.

● **Voimakas valo tai auringonvalo kohdistuu pääyksikön kauko-ohjaussignaalien vastaanottimeen.**

Muuta valaistusta tai yksikön suuntaa.

● **Pääyksikön tai kauko-ohjaimen ID-koodit eivät vastaa toisiaan.**

Muuta pääyksikön tai kauko-ohjaimen ID-koodi. Katso seuraavasta lisätietoja.

- ”Kauko-ohjaimen ID-koodin määrittäminen” (s. 109)

Etunäyttö on kytketty POIS PÄÄLTÄ

● **Pure Direct on PÄÄLLÄ.**

Kun käytetään Pure Direct-toimintoa, etunäyttö menee POIS PÄÄLTÄ. POIS PÄÄLTÄ kytkemisen jälkeen näyttö tulee takaisin PÄÄLLE, kun kauko-ohjainta tai etulevyä käytetään.

● **Etunäyttö on asetettu kytketymään POIS PÄÄLTÄ automaattisesti.**

Aseta ”Display Sleep Time” tilaan ”Off” Setup-valikosta. Katso seuraavasta lisätietoja.

- ”Etunäytön määrittäminen” (s. 105)

Ongelmia audion kanssa

Ei ääntä

● Eri tulolähde on valittu.

Käyttämällä ohjelmälähteen valintapainiketta valitse oikea tulolähde. Katso seuraavasta lisätietoja.

- ”Ohjelmälähteen valinta” (s. 53)

● Laite ottaa vastaan tulosignaalia, jota ei voida toistaa.

Tämä laite ei voi toistaa joitakin digitaaliaudion formaatteja. Varmista, että signaali on formaatissa, jota tämä laite voi toistaa. Katso seuraavasta tietoja tuetuista tiedostoformaateista ja dekodausformaateista.

- ”Tällä laitteella tuetut tiedostoformaatit (verkko)” (s. 138)
- ”Tekniset tiedot” (s. 141)

● Kaapeli, joka yhdistää tämän laitteen ja audiolaitteen, on vahingoittunut.

Jos tarkastat liitännät ja ne näyttävät olevan oikein, vaihda kaapeli toiseen.

● Lähtökaiuttimia ei ole asetettu oikein.

Painamalla SPEAKERS A-painiketta ja/tai SPEAKERS B-painiketta, jotka vastaavat liittimiä, joihin kaiuttimet on yhdistetty, kytke niiden lähtö PÄÄLLE. Katso seuraavasta lisätietoja.

- ”Lähtökaiuttimien valinta” (s. 52)

Jos käytät ulkoista vahvistinta, tarkasta sen kytkennät ja virta.

● Audio on mykistetty.

Painamalla MUTE-painiketta peruuta mykistys.

● Kuulokkeet on liitetty PHONES-liitimeen.

Irrota kuulokkeet.

● Tämä laite on asetettu valmiustilaan Auto Power Standby-toiminnolla.

Aseta ”Auto Power Sdbby” tilaan ”Off” Setup-valikosta. Katso seuraavasta lisätietoja.

- ”Automaattinen virran valmiustila” (s. 103)

Äänenvoimakkuutta ei voi säätää suuremmaksi

● Laitteelle asetettu enimmäisäänenvoimakkuus on liian alhainen.

Säädä maksimi kohteella ”Max Volume” Setup-valikossa. Katso seuraavasta lisätietoja.

- ”Äänenvoimakkuuden määrittäminen” (s. 102)

● Tämän laitteen lähtöliittimiin yhdistetyn ulkoisen laitteen virta on POIS PÄÄLTÄ.

Kytke kaikki vastaavat laitteet PÄÄLLE.

● Kunkin laitteen ja tämän laitteen välisiä äänenvoimakkuuden yhteenkytkentöjä ei ole määritetty Bluetooth/AirPlay-toistolle Bluetooth-laitteesta tai AirPlay-laitteesta.

Määritä kunkin laitteen äänenvoimakkuuden yhteenkytkennät kohteen ”Volume Interlock” välilyksellä Option-valikossa. Katso seuraavasta lisätietoja.

- ”Äänenvoimakkuuden kytkettyminen tämän tuotteen kanssa, kun toistetaan AirPlay/Bluetooth-laitteelta” (s. 84)

● LOUDNESS on asetettu liian alhaiseksi.

Ensin alenna äänenvoimakkuutta kohteella VOLUME, sen jälkeen käännä LOUDNESS FLAT-sijaintiin ja säädä äänenvoimakkuus uudelleen.

Määrätystä kaiuttimesta ei lähetetä ääntä

● BALANCE on asetettu maksimiin joko vasemmalle tai oikealle.

Säädä BALANCE niin, että ääni lähtee vasemmasta ja oikeasta kaiuttimesta.

● Kaapeli, joka yhdistää tämän laitteen ja vastaavan kaiuttimen, on vahingoittunut.

Tarkasta kaiuttimien ja tämän laitteen jokaisen liittimen liitännät, ja jos ongelmia ei ole, kaapeli saattaa olla rikki. Vaihda kaapeli toiseen.

● Vastaava kaiutin saattaa olla vahingoittunut.

Voit tarkastaa tämän vaihtamalla sen eri kaiuttimeen, joka toimii normaalisti. Jos ääntä ei tule vaihdetusta kaiuttimestakaan, tämä laite saattaa olla viallinen.

Subwooferista ei lähetetä ääntä

● Lähtö subwooferiin on pois käytöstä.

Käytä YPAO-toimintoa. Katso seuraavasta lisätietoja.

- ”YPAO:n käyttö” (s. 44)

Varmista subwooferin asetukset. Katso seuraavasta lisätietoja.

- ”Sovelluksen käyttö tarkastettaessa YPAO-mittauksia ja vaihdettaessa asetuksia” (s. 50)

● Subwooferin äänenvoimakkuus on liian alhainen.

Säädä äänenvoimakkuutta itse subwooferissa.

● Subwooferin automaattinen valmiustila-toiminto (automaattisesti kytkee virran POIS PÄÄLTÄ) on aktivoitunut.

Ota automaattinen valmiustila pois käytöstä tai säädä sen toimintaherkkyyttä itse subwooferissa.

Kohinaa lähetetään

● Digitaalinen ja/tai korkeataajuinen laitteisto on sijoitettu tämän laitteen lähelle.

Lisää tämän laitteen ja sellaisten laitteiden välistä etäisyyttä.

● Kaapeli, joka yhdistää tämän laitteen ja audiolaitteen, on vahingoittunut.

Jos tarkastat liitännät ja ne näyttävät olevan oikein, vaihda kaapeli toiseen.

Ääni on vääristynyt

● Tämän laitteen PRE OUT-liittimiin yhdistetyn ulkoisen vahvistimen jne. virta on POIS PÄÄLTÄ.

Kytke kaikki vastaavat laitteet PÄÄLLE.

● Äänenvoimakkuus on liian kova.

Vähennä äänenvoimakkuutta.

Subwooferin äänenvoimakkuus tuntuu liian voimakkaalta Pure Direct-toiston aikana

● Subwooferin äänenvoimakkuutta ja jakotaajuutta ei säädetä.

Sen jälkeen kun olet säätänyt subwooferin äänenvoimakkuuden ja jakotaajuuden asetukset haluamiisi arvoihin Pure Direct-toiston aikana, käytä YPAO-toimintoa. Katso seuraavasta lisätietoja.

- ”YPAO:n käyttö” (s. 44)

Ongelmia FM-radion kanssa

Radion vastaanotto on huono, tai siinä on kohinaa

● **Se ottaa vastaan monitietä (useita heijastumia) tai muuta häiriötä.**

Muuta FM-antennin korkeus, suunta ja/tai sijainti.

● **Radioasemaa otetaan vastaan kaukaiselta alueelta.**

Vaihda monovastaanottoon kohteen ”FM Mode” välityksellä Option-valikossa. Katso seuraavasta lisätietoja.

- ”FM-radion vastaanottotilan (stereo/mono) asetus” (s. 81)

FM-radioasemien automaattinen valinta ei ole mahdollista

● **FM-radioasemia otetaan vastaan kaukaisilta alueilta.**

Valitse asemat manuaalisesti. Katso seuraavasta lisätietoja.

- ”Radioaseman valinta” (s. 63)

Vaihtoehtoisesti käytä ulkoantennia (ostettavissa erikseen).

Ei voida valita radioasemia painamalla PRESET-painiketta

● **Radioasemia ei ole tallennettu.**

Jos radioasemia ei ole tallennettu laisinkaan, ”No Presets” näkyy etunäytössä, kun PRESET-painiketta painetaan. Tallenna radioasemat muistipaikoille. Katso seuraavasta lisätietoja.

- ”Radioasemien tallennus manuaalisesti” (s. 67)

Automaattisia muistipaikkoja voidaan myös käyttää FM-radioasemille. Katso seuraavasta lisätietoja.

- ”FM-radioasemien automaattitallennus (automuistipaikat)” (s. 66)

Jos FM-radioasemien signaalit ovat heikkoja, asemia ei voida tallentaa ollenkaan, kun automaattista muistipaikoille tallennusta tehdään. Tässä tapauksessa tallenna ne manuaalisesti.

● **Tulolähteenä on jokin toinen kuin ”TUNER”.**

Paina TUNER-painiketta. ”TUNER”-muistipaikat voidaan palauttaa vain, kun tuloksi on asetettu ”TUNER”.

Ongelmia AM-radion kanssa

AM-radion vastaanotto on huono, tai siinä on kohinaa

● **Se saa hälyä lähteistä kuten fluorivaloista, moottoreista jne.**

On vaikea eliminoida ympäristöstä tulevaa hälyä kokonaan. Erikseen myytävän ulkoantennin käyttö saattaa vähentää hälyä.

AM-radioasemien automaattinen valinta ei ole mahdollista

● **AM-radiosignaali on heikko.**

Vaihda AM-antennin suuntaa.

Valitse asemat manuaalisesti. Katso seuraavasta lisätietoja.

- ”Radioaseman valinta” (s. 63)

Ei voida tallentaa (muistipaikoille) mitään AM-radioasemia

● **Automaattista tallennustoimintoa (auto preset) käytetään.**

Auto preset toimii vain FM-radioasemilla. Tallenna AM-radioasemat manuaalisesti. Katso seuraavasta lisätietoja.

- ”Radioasemien tallennus manuaalisesti” (s. 67)

Ei voida valita radioasemia painamalla PRESET-painiketta

● **Radioasemia ei ole tallennettu.**

Jos radioasemia ei ole tallennettu laisinkaan, ”No Presets” näkyy etunäytössä, kun PRESET-painiketta painetaan. Tallenna radioasemat muistipaikoille. Katso seuraavasta lisätietoja.

- ”Radioasemien tallennus manuaalisesti” (s. 67)

● **Tulolähteenä on jokin toinen kuin ”TUNER”.**

Paina TUNER-painiketta. ”TUNER”-muistipaikat voidaan palauttaa vain, kun tuloksi on asetettu ”TUNER”.

Ongelmia DAB-radion kanssa

Ei DAB-radioaseman vastaanottoa

● Laitteesta ei ole käynnistetty ensihakua.

Käynnistä DAB-radioasemien ensihaku. Katso seuraavasta lisätietoja:

- ”DAB-virityksen valmistelu” (s. 61)

Ei DAB-radioasemien vastaanottoa, vaikka ensihaku on tehty

● DAB-radioaseman vastaanotettavan signaalin voimakkuus on heikko.

Tarkasta vastaanoton voimakkuus kohdan ”Tune AID” välityksellä Option-valikossa ja säädä antennin korkeutta tai suuntaa tai sijoita se eri paikkaan. Katso seuraavasta lisätietoja:

- ”DAB-virityksen valmistelu” (s. 61)

● Alueellasi ei ole DAB-kuuluvuutta.

Kysy lisätietoja jälleenmyyjältä tai tarkasta WorldDMB-verkkosivustolta ”<http://www.worlddab.org>” listaus DAB-kuuluvuudesta omalla alueellasi.

DAB-radion vastaanotto on huono, tai siinä on kohinaa

● Signaali sisältää monitiesäroä.

Tarkasta vastaanoton voimakkuus kohdan ”Tune AID” välityksellä Option-valikossa ja säädä antennin korkeutta tai suuntaa tai sijoita se eri paikkaan. Katso seuraavasta lisätietoja:

- ”DAB-virityksen valmistelu” (s. 61)

● DAB-aseman lähetin on liian kaukana.

Käytä ulkoantennia. Suosittelemme herkkää monitieantennia.

DAB-tietoa ei ole saatavilla tai se on väärää

● Valittu DAB-asema saattaa olla tilapäisesti pois käytöstä tai se ei lähetä tietoa.

Ota yhteys DAB-asemaan.

Ei DAB-radion ääntä

● Valittu DAB-asema saattaa olla tilapäisesti pois käytöstä.

Yritä kuunnella asemaa uudelleen myöhemmin tai valitse toinen asema.

Ongelmia USB DAC:n kanssa

PC ei tunnista tätä laitetta

- **Laite on yhdistetty PC:hen, jossa käytetään OS:ää, jonka toimimista sen kanssa ei voida taata.**
Yhdistä laite PC:hen, jossa käytetään OS:ää, jonka toimiminen sen kanssa voidaan taata.
- **USB-kaapeli ei ole kytketty oikein.**
Liitä USB-kaapeli takaisin oikein.
- **Tähän tarkoitukseen suunniteltua ”Yamaha Steinberg USB Driver” ei ole asennettu (vain Windows).**
Asenna ”Yamaha Steinberg USB Driver”. Katso seuraavasta lisätietoja.
 - ”Tietokoneeseesi yhdistäminen (USB DAC-toiminto)” (s. 26)

USB DAC lakkaa toimimasta normaalisti.

- **Tämä tuote yhdistetään PC:hen USB-keskittimen välityksellä.**
Yhdistä tuote PC:hen suoraan käyttämättä USB-keskittintä.
- **USB DAC ei toimi normaalisti USB-version yhteensopivuuden tai muiden vaikutusten vuoksi.**
Yhdistä USB-kaapeli PC:n toiseen porttiin ja tarkasta, onko USB DAC takaisin normaalitilassa. Lisäksi yritä yhdistää USB 2.0-porttiin.

On kohinaa tai keskeytyksiä, kun toistetaan musiikkitiedostoja PC:llä

- **Toinen sovellus on käynnistetty PC:llä samanaikaisesti, kun se toistaa musiikkitiedostoa.**
Audio saatetaan keskeyttää tai siinä on kohinaa, kun käynnistät toisen sovelluksen PC:llä samaan aikaan, kun toistat musiikkitiedostoa. Älä käynnistä muita sovelluksia samaan aikaan, kun toistat musiikkitiedostoa.
- **”Yamaha Steinberg USB Driver”-puskuriarvoasetus on väärin (vain Windows, jossa on ASIO-yhteensopiva ohjelmisto).**
Kokeile seuraavia vaiheita muuttaaksesi ”Yamaha Steinberg USB Driver”-asetusta ja tarkasta, paraneeko ääni.
 - 1 Avaa ”Yamaha Steinberg USB Driver”-ohjauspaneeli.
Start-valikko→Yamaha Steinberg USB Driver→Control Panel
 - 2 Valitse ”ASIO”-välilehti ja nosta ”Buffer Size”-arvoa.
 - 3 Käynnistä musiikkiohjelmisto PC:ssä uudelleen.

Ei voida toistaa musiikkitiedostoja, jotka ovat tietokoneella (ääntä ei lähetetä tästä laitteesta)

- **PC:n ja/tai sovelluksen audiolähtö on asetettu mykistetyksi.**
Peruuta PC:n ja/tai sovelluksen mykistysasetus.
- **Määrättyjä ”Yamaha Steinberg USB Driver”-asetuksia muutettiin.**
Käynnistä musiikkiohjelmisto PC:ssä uudelleen.
- **USB-yhteys katkaistiin, kun musiikkitiedostoa toistettiin.**
Kytke tämä tuote POIS PÄÄLTÄ ja sen jälkeen kytke se PÄÄLLE. Sen jälkeen käynnistä musiikkiohjelmisto uudelleen PC:ssä ja toista musiikkitiedostoja.

● **Kun PC käyttää musiikkiohjelmistoa ja tämän tuotteen virta on PÄÄLLÄ, olet yhdistänyt PC:n tähän tuotteeseen ja vaihtanut tuotteen tuloksi ”USB DAC”.**

Sulje musiikkiohjelmisto ja sitten kokeile seuraavia vaiheita:

- 1 Tämän tuotteen POIS PÄÄLTÄ kytkemisen jälkeen yhdistä PC tähän tuotteeseen.
- 2 Kytke tuote PÄÄLLE.
- 3 Vaihda tuotteen tulolähteeksi ”USB DAC”.
- 4 Käynnistä musiikkiohjelmisto PC:ssä ja toista musiikkitiedostoja.

● **Tietokoneen ja/tai sovelluksen audiolähtölaitetta ei ole määritetty oikein.**

Tarkasta tietokoneen ja/tai sovelluksen audiolähtölaitteen asetukset. Katso seuraavasta lisätietoja.

- ”Tietokoneella olevan musiikin toisto” (s. 76)

● **Audiosignaalia, jota tämä laite ei tunnista, syötetään.**

Syötä audiosignaali formaatissa ja näytetaajuudella, jota tämä laite voi toistaa. Katso seuraavasta lisätietoja.

- ”USB DAC:ia käyttävät toistettavat formaatit” (s. 139)

Ongelmia verkon kanssa

Verkkotoimintoja ei voida käyttää

● Verkkotietoja (IP-osoite) ei voitu saada oikein.

Ota reitittimen DHCP-palvelintoiminto käyttöön. Aseta ”DHCP” tilaan ”On” tämän laitteen Setup-valikosta. Katso seuraavasta lisätietoja.

- ”Verkon määrittäminen” (s. 95)

Jos määrität verkkotiedot manuaalisesti DHCP-palvelimen käytön sijasta, varmista, että laitteesi IP-osoite ei ole sama kuin minkään muun verkkolaitteen.

● Se on yhdistetty IPv6-tyyppiseen reitittimeen.

Jotakin tämän laitteen verkkotoimintoja ei tueta IPv6-verkoissa. Yhdistä IPv4-verkkoon.

Ei voida yhdistää internetiin langattoman LAN-reitittimen (tukiasema) välityksellä

● Langattoman LAN-reitittimen virta on POIS PÄÄLTÄ.

Kytke langaton LAN-reititin PÄÄLLE.

● Tämä laite on liian kaukana langattomasta LAN-reitittimestä.

Siirrä langaton LAN-reitintä ja/tai tätä tuotetta lähemmäksi toisiaan.

● Tämän laitteen ja langattoman LAN-reitittimen välissä on este.

Poista este tämän laitteen ja langattoman LAN-reitittimen välistä.

● Langaton LAN-reititin (tukiasema) on määritetty käyttämään kanavaa 14.

Muuta langattoman LAN-reitittimen (tukiasema) asetuksia niin, että se käyttää yhtä kanavista välillä 1 ja 13.

● Langattoman LAN-reitittimen (tukiasema) MAC-osoitteen suodatin on käytössä.

Aseta langattoman LAN-reitittimen (tukiasema) MAC-osoite pois käytöstä.

Langatonta verkkoa ei voida löytää

● Sähkömagneettiset aallot mikroaaltouunista tai muusta langattomasta laitteesta häiritsevät langatonta tietojen vaihtoa.

Kytke nuo laitteet POIS PÄÄLTÄ tai siirrä ne pois tämän laitteen ja langattoman LAN-reitittimen läheisyydestä. Lisäksi jos langaton LAN-reititin tukee 5 GHz:n taajuuskaistaa, vaihda yhteys 5 GHz-taajuudeksi.

● Langattoman LAN-reitittimen palomuuriasetukset rajoittavat pääsyä verkkoon.

Tarkasta langattoman LAN-reitittimen palomuuriasetukset.

Ei voida havaita mediapalvelinta (PC/NAS)

● Mediapalvelimen jakoasetukset eivät ole oikein.

Muuta mediapalvelimen jakoasetukset niin, että tämä laite pääsee mediapalvelimen kansioihin.

● Turvaohjelmistoasetukset jne. rajoittavat pääsyä mediapalvelimelle.

Tarkasta mediapalvelimen ja/tai reitittimen turvaohjelmistoasetukset.

● Tätä laitetta ei ole yhdistetty samaan verkkoon kuin mediapalvelin.

Tarkasta verkkoyhteydet ja/tai reitittimen asetukset ja yhdistä tämä laite mediapalvelimen kanssa saman verkon kautta (reititin).

Mediapalvelimen (PC/NAS) tiedostoja ei näytetä (tai toisteta)

● **Tämä laite tai mediapalvelin käyttää tukemattomia tiedostoformaatteja.**

Käytä tiedostoformaatteja, joita sekä tämä laite että mediapalvelin tukevat. Katso seuraavasta tietojä tämän laitteen tukemista musiikkitiedostoformateista.

- ”Tällä laitteella tuetut tiedostoformaatit (verkko)” (s. 138)

Mediapalvelimen (PC/NAS) sisältöä ei voida toistaa, kun muistipaikan numero on valittu

● **Virta on POIS PÄÄLTÄ.**

Varmista, että mediapalvelimen (PC/NAS) virta on PÄÄLLÄ.

● **Ei yhdistetty verkkoon.**

Tarkasta verkkoyhteydet ja/tai reititinasetukset.

● **Tallennettu sisältö (tiedostot) on siirretty eri kansioon.**

Tallenna sisältö uudelleen.

● **Joitakin musiikkitiedostoja on lisätty kansioon tai poistettu siitä.**

Ei ole ehkä mahdollista palauttaa tallennettua sisältöä. Tallenna sisältö uudelleen.

Ei voida toistaa internetradiota

● **Ei yhdistetty internettiin.**

Jotta voisit käyttää internetradiota, tämän laitteen on oltava yhdistetty internettiin. Tarkasta ja varmista, että verkkotiedot (IP-osoite) on saatu oikein. Katso seuraavasta lisätietoja.

- ”Verkon määrittäminen” (s. 95)

● **Valitsemaasi internetradioaseman palvelua ei ole tällä hetkellä saatavissa.**

Ei ole ehkä mahdollista vastaanottaa radioasemaa radioasemapuolen verkkovirheen vuoksi, tai palvelu on tällä hetkellä pysäytetty. Odota jonkin aikaa ja yritä toistaa sitä uudelleen tai valitse toinen radioasema.

● **Valitsemasi internetradioaseman lähetyksen on äänetön.**

Joidenkin radioasemien lähetyksen on joskus äänetön. Siinä tapauksessa ääntä ei toisteta, vaikka radioaseman lähetyksestä otetaan vastaan. Odota jonkin aikaa ja yritä toistaa sitä uudelleen tai valitse toinen radioasema.

● **Reitittimen tai verkkolaitteiden palomuuriasetukset rajoittavat pääsyä verkkoon.**

Tarkasta palomuuriasetukset. Huomaa, että internetradiota voidaan toistaa ainoastaan jokaiselle radioasemalle erikseen määrätyn portin kautta. Porttinumero eroaa radioasemasta riippuen.

Kun käytät AirPlayta, iPhone ei havaitse tätä laitetta

● **Käytät reititintä, joka tukee multi-SSID:tä.**

Langattoman LAN-reitittimen (tukiasema) verkon eristystoiminto saattaa estää pääsyn tälle laitteelle. Kun yhdistät iPhoneen, käytä SSID:tä, joka mahdollistaa pääsyn tähän laitteeseen (yritä yhdistää ensisijaiseen SSID:hen).

Musiikkia ei toisteta AirPlayn välityksellä

● **Yrität kuunnella musiikkia, jota ei voida toistaa iPhoneella.**

Varmista, että tiedostot ovat toistettavia. Jos et voi toistaa sitä edes iPhoneessa itsessään, musiikin data / tai tallennusalue voi olla vahingoittunut.

Tähän tarkoitukseen suunniteltu sovellus ei havaitse tätä laitetta mobiililaitteella

● **Tätä laitetta ei ole yhdistetty samaan verkkoon kuin mobiililaitte.**

Tarkasta verkkoasetukset ja/tai reititinasetukset ja yhdistä samaan verkkoon.

● **Käytät reitintä, joka tukee multi-SSID:tä.**

Langattoman LAN-reitittimen (tukiasema) verkon eristystoiminto saattaa estää pääsyn tälle laitteelle. Kun yhdistät mobiililaitteen, käytä SSID:tä, joka mahdollistaa pääsyn tähän laitteeseen (yritä yhdistää ensisijaiseen SSID:hen).

Ei voi päivittää laiteohjelmistoa verkon kautta

● **Verkkoyhteys on heikko.**

Odota jonkin aikaa ja yritä uudelleen.

Ongelmia Bluetoothin kanssa

Ei voi yhdistää Bluetooth-laitteeseen

● **Tämän laitteen langaton antenni ei ole ylhäällä.**

Nosta langaton antenni pystyyn.

● **Tämän laitteen Bluetooth-toiminto on otettu pois käytöstä.**

Ota Bluetooth-toiminto käyttöön kohteella ”Bluetooth” Setup-valikossa. Katso seuraavasta lisätietoja.

- ”Bluetoothin määrittäminen” (s. 100)

● **Bluetooth-laitteen Bluetooth-toiminto on POIS PÄÄLTÄ.**

Käännä Bluetooth-laitteen Bluetooth-toiminto PÄÄLLE.

● **Tämä laite on yhdistetty eri Bluetooth-laitteeseen.**

Lopeta tämänhetkinen Bluetooth-yhteys ja yhdistä haluamaasi Bluetooth-laitteeseen. Katso seuraavasta lisätietoja.

- ”Bluetooth®-liitännän välityksellä toistaminen” (s. 69)

● **Tämä laite ja Bluetooth-laite ovat liian kaukana toisistaan.**

Siirrä tätä laitetta ja Bluetooth-laitetta lähemmäksi toisiaan.

● **Häiriöt laitteista (mikroaaltouunit, langaton LAN jne.), jotka käyttävät 2,4 Ghz:n taajuuskaistaa, häiritsevät langatonta viestintää.**

Siirrä tätä laitetta ja Bluetooth-laitetta kauaksi noista laitteista. Lisäksi jos langaton LAN-reititin tukee 5 GHz:n taajuuskaistaa, vaihda yhteys 5 GHz-taajuudeksi.

● **Käyttämäsi Bluetooth-laite ei tue A2DP- ja/tai AVRCP-profiileja.**

Käytä Bluetooth-laitetta, joka tukee A2DP- ja/tai AVRCP-profiileita.

● **Bluetooth-laitteeseen rekisteröidyt yhteystiedot eivät toimi oikein jostain syystä.**

Poista Bluetooth-laitteen yhteystiedot ja sen jälkeen yhdistä tämä laite uudelleen Bluetooth-laitteeseen. Katso seuraavasta lisätietoja.

- ”Bluetooth®-liitännän välityksellä toistaminen” (s. 69)

Kun on yhdistetty Bluetooth®:n välityksellä, ei ole ääntä, tai ääni katkeaa ajoittain

● **Bluetooth-laitteen äänenvoimakkuus on liian alhainen.**

Lisää äänenvoimakkuutta Bluetooth-laitteesta.

● **Bluetooth-laitteen lähtökytkentää ei ole asetettu tähän laitteeseen.**

Aseta Bluetooth-laitteen lähtökytkentä tähän laitteeseen.

● **Bluetooth-yhteys on katkaistu.**

Yhdistä Bluetooth uudelleen. Katso seuraavasta lisätietoja.

- ”Bluetooth®-liitännän välityksellä toistaminen” (s. 69)

● **Ne ovat liian kaukana toisistaan.**

Siirrä Bluetooth-laite lähemmäksi tätä laitetta.

Etunäytössä näkyvät virheviestit

Kun virhe näkyy etunäytössä, tarkasta se seuraavasta taulukosta.

Viesti	Sisältö	Ratkaisu
Check speaker wires	Kaiutinkaapeleissa on oikosulku.	Kierrä kunkin kaiutinkaapelin ydinlangat tiukasti ja sen jälkeen yhdistä ne uudestaan tähän laitteeseen ja kaiuttimiin. Katso seuraavasta lisätietoja. <ul style="list-style-type: none"> ”Kaiuttimien kytkeminen” (s. 28)
Access denied	Mediapalvelin (PC/NAS) estää pääsyn.	Muuta mediapalvelimen (PC/NAS)-jakoasetukset niin, että tämä laite voi päästä mediapalvelimen kansioihin.
Access error	Verkon kanssa on ongelma.	Tarkasta, onko reitin ja/tai modeemi PÄÄLLÄ ja onko tämä laite yhdistetty oikein reitittimen (tai keskittimen) kanssa. Katso seuraavasta lisätietoja. <ul style="list-style-type: none"> ”Verkkokaapelin kytkentä (langallinen liitäntä)” (s. 38) ”Langattoman antennin valmistelu (langaton liitäntä)” (s. 39)
Unable to play	Musiikkitiedostoja ei voida toistaa.	Varmista, että tiedostot ovat toistettavia tällä laitteella. Katso seuraavasta tietoja tämän laitteen tukemista musiikkitiedostoformaateista. <ul style="list-style-type: none"> ”Tällä laitteella tuetut tiedostoformaatit (verkko)” (s. 138) Jos tämä laite tukee tiedostoja, mutta niitä ei silti voida toistaa, verkko saattaa olla ylikuormittunut.
Internal error	On tapahtunut sisäinen virhe tässä laitteessa.	Ota yhteyttä valtuutettuun Yamahan huoltokeskukseen korjauttaaksesi sen.
Remote ID Mismatch	Kauko-ohjaimen ID-koodi ei täsmää.	Jos käytät Yamahan CD-soitinta, aseta ”Remote ID” Advanced Setup-valikossa kohtaan ”Auto”. Katso seuraavasta lisätietoja. <ul style="list-style-type: none"> ”Kauko-ohjaimen ID-koodin määrittäminen” (s. 109)
Version Error	Virhe laiteohjelmiston päivityksessä.	Yritä päivittää laiteohjelmisto uudestaan. Katso seuraavasta lisätietoja. <ul style="list-style-type: none"> ”Verkon määrittäminen” (s. 95) ”Laiteohjelmiston päivitys verkon kautta” (s. 116)
Update Failed	Virhe laiteohjelmiston päivityksessä.	Päivitä laiteohjelmisto uudestaan.

LIITE

Laitteen huolto

Tämän laitteen huolto

Tarkasta seuraava ennen laitteen puhdistamista.

- Älä käytä kemikaaleja kuten bentseeniä, tinneriä tai hiero alkoholia laitteeseen. Vältäaksesi pinnan naarmuuntumista pyyhi se kuivaksi pehmeällä kankaalla.

Langattomien verkkoyhteyksien teko

Langattoman verkkoon yhdistämistavan valinta

Valitse yhteyden muodostustapa, joka sopii verkkoympäristöön.

- 1 Paina SETUP-painiketta.**
- 2 Valitse ”Network” kohdistinpainikkeilla (▲/▼) ja sitten paina ENTER-painiketta.**
- 3 Sen jälkeen valitse ”Connection” ja ”Wireless (Wi-Fi)” tässä järjestyksessä ja paina ENTER-painiketta.**

Valitse langattoman yhteyden asetustapa seuraavista.

- ”WPS-painikkeen käyttö langatonta yhteyttä tehtäessä” (s. 134)
- ”Langattoman yhteyden teko iPhonella (WAC)” (s. 135)
- ”Langattoman verkkoyhteyden tekeminen manuaalisesti” (s. 136)

HUOM!

Verkkoasetukset voidaan myös tehdä, kun laite rekisteröidään MusicCast-verkkoon. Suosittelemme tätä menetelmää, kun käytät MusicCast-sovellusta.

Yhteenliittyvät linkit

”MusicCast-verkkoon rekisteröityminen” (s. 43)

WPS-painikkeen käyttö langatonta yhteyttä tehtäessä

WPS-painikkeen painaminen langattomasta LAN-reitittimestä on yksinkertainen tapa määrittää langaton yhteys.

Setup-valikko

”Network” > ”Connection” > ”Wireless (Wi-Fi)”

1 Valitse ”WPS” kohdistinpainikkeilla (▲/▼).

2 Seuraa etunäytön ohjeita langattoman yhteyden tekemiseksi.

Prosessin aikana langattoman LAN-reitittimen WPS-painiketta tarvitsee painaa.

Kun yhteys on muodostettu, ”Completed” näkyy, ja langattoman LAN:n merkkivalo syttyy etulevyssä.

Jos ”Not connected.” näkyy, joko toista prosessi vaiheesta 1 tai kokeile eri yhdistämistapaa.

Tämä päättää langattoman yhdistämisprosessin.

HUOM!

Tämä laite ei voi yhdistää langattomaan LAN-reitittimeen (tukiasema) käyttämällä WEP-salausmenetelmää. Tässä tapauksessa kokeile eri yhdistämistapaa.

Mikä on WPS?

WPS (Wi-Fi-suojattu asetus) on Wi-Fi Alliancen kehittämä standardi. WPS tekee langattoman verkon asettamisen helpoksi.

Yhteenliittyvät linkit

”Langattoman verkkoon yhdistämistavan valinta” (s. 133)

Langattoman yhteyden teko iPhoneella (WAC)

Sovella iPhoneen (iOS-laite) verkkoasetuksia tähän laitteeseen asettaaksesi verkottoman yhteyden.

Ennen asetuksen käynnistämistä tarkasta ja varmista, että iPhone on yhdistetty langattomaan LAN-reitittimeen (tukiasema).

Setup-valikko

”Network” > ”Connection” > ”Wireless (Wi-Fi)”

1 Valitse ”Share Wi-Fi (iOS)” kohdistinpainikkeilla (▲/▼).

2 Kun Wi-Fi-merkkivalo välkkyi, mene iOS-laitteen Wi-Fi-asetukset-näyttöön ja aseta tämä laite AirPlayn kaiuttimeen.

3 Valitse langaton verkko (tukiasema), joka jaetaan tämän laitteen kanssa.

Kun jakamistoiminta on valmis, tämä laite yhdistää automaattisesti valittuun langattomaan verkkoon (tukiasema).

Ja langattoman LAN:n merkkivalo etulevyssä syttyy.

Tämä päättää langattoman yhdistämisprosessin.

HUOM!

- Seuraavat asetukset alustetaan.
 - Verkkoasetukset
 - Bluetooth-asetukset
 - Muistipaikoille tallennettu sisältö (kappaleet mediapalvelimelta, internetradioasemilta jne.)
 - Eri musiikkipalvelujen tilittiedot
 - Uusinta- ja satunnaistoisto
- Tämä laite ei voi yhdistää langattomaan LAN-reitittimeen (tukiasema) käyttämällä WEP-salausmenetelmää. Tässä tapauksessa kokeile eri yhdistämistapaa.
- Varoitusviesti näkyy, jos verkkokaapeli on yhdistetty tähän laitteeseen. Irrota verkkokaapeli ennen laitteen käyttöä.
- Jos AirPlayn salasana on asetettu, peruuta se väliaikaisesti ja yhdistä käyttämällä WAC:ia.

Yhteenliittyvät linkit

”Langattoman verkkoon yhdistämistavan valinta” (s. 133)

Langattoman verkkoyhteyden tekeminen manuaalisesti

Syötä tarvittavat tiedot ja aseta langaton yhteys. Sinun on määritettävä SSID (verkon nimi), salausmenetelmä ja salasana manuaalisesti.

Setup-valikko

”Network” > ”Connection” > ”Wireless (Wi-Fi)”

1 Valitse ”Manual Setting” kohdistinpainikkeilla (▲/▼).

2 Syötä tarvittavat tiedot, kuten on näytetty etunäytössä, tehdäksesi langattoman liitännän.

Syötä teksti käyttämällä kohdistinpainikkeita (◀/▶) siirtämään kohdistin ja sen jälkeen kohdistinpainikkeita (▲/▼) merkin vaihtamiseksi. Painamalla MEMORY-painiketta poista kohdistimen vasemmanpuoleinen merkki. Painamalla PRESET-painiketta syötä uusi merkki yhtä merkkiä ennen kohdistimen vasemmanpuoleista merkkiä.

Kun yhteys on muodostettu, ”Completed” näkyy, ja langattoman LAN:n merkkivalo syttyy etulevyssä.

Jos ”Not connected.” näkyy, joko toista prosessi tai kokeile eri yhdistämistapaa.

Tämä päättää langattoman yhdistämisprosessin.

Yhteenliittyvät linkit

”Langattoman verkkoon yhdistämistavan valinta” (s. 133)

Tuetut laitteet ja formaatit

Tuetut Bluetooth-laitteet

Tarkasta seuraava niitä Bluetooth-laitteita varten, jotka voidaan yhdistää tähän laitteeseen.

- Bluetooth-laitteet, jotka tukevat A2DP- ja AVRCP-profiileja, voidaan yhdistää.
- Yhdistämistä Bluetoothin välityksellä ja tässä oppaassa kuvattuja Bluetooth-toimintoja ja toimintaa ei taata kaikille Bluetooth-laitteille.

Tällä laitteella tuetut tiedostformaatit (verkko)

Kaikista audioformaateista, joita voidaan vastaanottaa verkon kautta, seuraavia tiedostformaatteja voidaan toistaa tällä laitteella.

Tiedosto	Näytetaajuus (kHz)	Kvantisointibittien (bit) numero	Bittinopeus (kbps)	Kanavien numero	Tauttoman toiston tuki
WAV*	32/44.1/48/88.2/96/176.4/192/352.8/384	16/24/32	-	2	○
MP3	32/44,1/48	-	8 - 320	2	-
WMA	32/44,1/48	-	8 - 320	2	-
MPEG-4 AAC	32/44,1/48	-	8 - 320	2	-
FLAC	32/44.1/48/88.2/96/176.4/192/352.8/384	16/24	-	2	○
ALAC	32/44.1/48/88.2/96	16/24	-	2	○
AIFF	32/44.1/48/88.2/96/176.4/192/352.8/384	16/24/32	-	2	○
DSD	2,8 MHz (DSD64)/ 5,6 MHz (DSD128)/ 11,2 MHz (DSD256)	1	-	2	○

* vain lineaarinen PCM-formaatti. 32-bit-float-tiedostoja ei voida toistaa.

- Tiedostformaatit, joita ei voida toistaa, vaihtelevat mediapalvelimelle (PC/NAS) asennetun palvelinohjelmiston mukaan. Lisätietoja saat palvelimen ohjelmiston käyttöohjeesta.
- DRM:llä (Digital Rights Management) suojattuja tiedostoja ei voida toistaa.

USB DAC:ia käyttävät toistettavat formaatit

Seuraavat ovat signaaliformaatteja ja näytetaajuuksia, joita voidaan toistaa USB DAC-toiminnolla.

■ Yhteensopivat formaatit ja näytetaajuudet

- PCM 2-ch: 44,1 kHz/48 kHz/88,2 kHz/96 kHz/176,4 kHz/192 kHz/352,8 kHz/384 kHz (16-bit/24-bit/32-bit)
- DSD 2-ch: 2,8 MHz (DSD64)/5,6 MHz (DSD128)/11,2 MHz (DSD256), ASIO Native- ja DoP-yhteensopiva

Koskien tiedostoformaatteja, joita voidaan toistaa, tarkasta tietokoneella käytettävien sovellusten tukemat formaatit.

Tavaramerkit

Tavaramerkit

Tässä käyttöohjeessa on käytetty alla kuvattuja tavaramerkkejä.



Tämä vastaanotin on yhteensopiva AirPlay 2. iOS 11.4:n kanssa, tai sitä uudempi vaaditaan.

"Works with Apple"-merkin käyttö tarkoittaa, että lisävaruste on suunniteltu toimimaan erityisesti merkissä määritellyn teknologian kanssa ja kehittäjä on vakuuttanut sen vastaavan Applen toimintastandardeja.

Apple, AirPlay, Apple TV, Apple Watch, iPad, iPad Air, iPad Pro, iPhone, Lightning ja iTunes ovat Apple Inc.:n tavaramerkkejä, jotka on rekisteröity Yhdysvalloissa ja muissa maissa ja alueilla.

App Store

App Store on Apple Inc:n palvelumerkki, joka on rekisteröity Yhdysvalloissa ja muissa maissa.

Android Google Play

Android ja Google Play ovat Google LLC:n tavaramerkkejä.



Wi-Fi CERTIFIED™ Logo ja Wi-Fi Protected Setup Logo ovat Wi-Fi Alliance®:n rekisteröityjä tavaramerkkejä.

Wi-Fi, Wi-Fi CERTIFIED, Wi-Fi Protected Setup ja WPA2 ovat Wi-Fi Alliance®:n tavaramerkkejä tai rekisteröityjä tavaramerkkejä.



Bluetooth®-sanamerkki ja -logot ovat Bluetooth SIG, Inc:n omistamia rekisteröityjä tavaramerkkejä, ja kaikkien kyseisten merkkien käyttö Yamaha Corporationin osalta on lisensoitua. Kaikki tavaramerkit ja tavaranimet ovat niiden vastaavien omistajien omaisuutta.



MusicCast on Yamaha Corporationin tavaramerkki.

GPL/LGPL

Tämä tuote käyttää joissakin osioissa GPL/LGPL-lisensioituja avoimen lähdekoodin ohjelmistoja. Sinulla on oikeus hankkia, kopioida, muuntaa ja jakaa vain kyseistä avointa lähdekoodia. Lisää tietoa GPL/LGPL-lisensioituista avoimen lähdekoodin ohjelmistoista, niiden hankkimisesta sekä GPL/LGPL-lisenssistä löydät Yamaha Corporationin verkkosivulta (<https://download.yamaha.com/sourcecodes/musiccast/>).

Lisenssit

Saadaksesi tietoja tässä tuotteessa käytettävistä kolmansien osapuolten ohjelmistojen lisensseistä katso seuraavaa.

[http://\(IP address of this product*\)/licenses.html](http://(IP address of this product*)/licenses.html)

* Tämän tuotteen IP-osoite on tarkastettu MusicCast Controller-sovelluksella.

Tekniset tiedot

Tekniset tiedot

Alla on kuvattu tämän laitteen tekniset tiedot.

Tuloliittimet

Analoginen audio

- Audio x 4 (mukaan lukien PHONO)

Digitaalialaudio

- Optinen x 2 (vain PCM) (Tuetut taajuudet: 32 kHz/44,1 kHz/48 kHz/88,2 kHz/96 kHz/176,4 kHz/192 kHz)
- Koaksiaalinen x 2 (vain PCM) (Tuetut taajuudet: 32 kHz/44,1 kHz/48 kHz/88,2 kHz/96 kHz/176,4 kHz/192 kHz)

Muut liittimet

- USB x 1 (USB Tyyppi B)
- NETWORK (Kaapeli) x 1 (100Base-TX/10Base-T)

Lähtöliittimet

Analoginen audio

- Kaiutinlähtö x 4 (A L/R, B L/R)
- Pre OUT x 1 (L/R)
- Subwoofer-lähtö x 1 (mono)
- Kuulokeliitin x 1

Muut liittimet

- YPAO MIC x 1
- TRIGGER OUT x 1

VIRITIN

Analoginen viritin

- [Yhdistyneen kuningaskunnan, Euroopan ja Venäjän mallit]
DAB/FM, jossa Radio Data System x 1 (TUNER)
- [Australian malli]
DAB/FM x 1 (TUNER)
- [Muiden alueiden mallit]
FM/AM x 1 (TUNER)

USB DAC

Audioformaatti

- PCM 2-ch (44,1 kHz/48 kHz/88,2 kHz/96 kHz/176,4 kHz/192 kHz/352,8 kHz/384 kHz (16-bit/24-bit/32-bit))
- DSD 2-ch (2,8 MHz (DSD64)/5,6 MHz (DSD128)/11,2 MHz (DSD256), ASIO Native- ja DoP-yhteensopiva)

Bluetooth

Sink Function

- Lähdelaitteeseen (esim. älypuhelin/tabletti)
- Tuetut profiilit
 - A2DP v1.3, AVRCP v1
- Tuetut koodekit
 - SBC, AAC

Source-toiminto

- Tämä laite äänentoistimeen (esim. Bluetooth-kuulokkeet)
- Tuetut profiilit
 - A2DP v1.3
- Tuetut koodekit
 - SBC
- Käytettävissä: Play/Stop, ohjaus Sink-laitteesta

Bluetooth-versio

- Ver. 4.2

Langaton lähtöteho

- Bluetooth Class 2

Verkko

Mediapalvelimet (PC/NAS)

AirPlay 2

Internetradio

musiikinsuoratoistopalvelu

MusicCast

- MusicCast Controller-sovelluksen hallitsema.
- MusicCast-linkkitoiminto*
 - * Seuraava audiojako on rajoitettu.
 - PCM (352,8 kHz/384 kHz) ja DSD
 - AirPlay

Wi-Fi -toiminto

- Vaihtoehdot: WPS-yhteys PIN-koodilla ja painikkeella
- Käytettävissä oleva turvamenetelmä: WEP, WPA2-PSK (AES), sekoitustila
- Langaton LAN-standardi: IEEE 802.11 a/b/g/n/ac*
 - * Vain 20 MHz:n kanavanleveys
- Radiotaajuus: 2,4/5 GHz

Audio-osa

Nimellinen lähtöteho (2-kanavan ohjaus)

(20 Hz - 20 kHz, 0,07% THD)

- 8 Ω

100 W + 100 W

Dynaaminen teho (IHF)	
• 8 Ω	140 W + 140 W
• 6 Ω	170 W + 170 W
• 4 Ω	220 W + 220 W
• 2 Ω	290 W + 290 W
IEC lähtöteho (1 kHz, 0,07% THD, 8 Ω)	
• [Yhdistyneen kuningaskunnan ja Euroopan mallit]	115 W + 115 W
Maksimitehokas lähtöteho (JEITA, 1 kHz, 10% THD)	
• [U.S.A.:n, Kanadan, Kiinan, Korean, Australian, Yhdistyneen kuningaskunnan, Euroopan, Venäjän ja Keski- ja Etelä-Amerikan mallit]	
• 8 Ω	145 W + 145 W
Tehon kaistanleveys (2-kanavan ohjaus, 0,06% THD, 40 W/8 Ω)	
	10 Hz – 50 kHz
Vaimennuskerroin (1 kHz, 8 Ω)	
	240 tai enemmän
Tuloherkkyys/Tuloimpedanssi (1 kHz, 100 W/8 Ω)	
• PHONO (MM)	3,5 mVrms/47 kΩ
• CD/ LINE1/LINE2	200 mVrms/47 kΩ
Maksimitulosignaalin jännite (1 kHz, 0,5% THD)	
• PHONO (MM)	50 mVrms
• CD/ LINE1/LINE2	2,8 Vrms
Nimellistehojännite/Lähtöimpedanssi	
• PRE OUT	1,0 Vrms/1,2 kΩ
• SUBWOOFER OUT (30 Hz)	4,3 Vrms/1,2 kΩ
Kuulokeliittimen nimellislähtöteho (1 kHz, 8 Ω)	
	27 mW
Taajuusvaste	
• 20 Hz - 20 kHz (CD jne.)	0±0,5 dB
• 10 Hz - 100 kHz (CD jne., Pure Direct PÄÄLLÄ)	0±1,0 dB
RIAA taajuuskorjauksen poikkeama (Pure Direct PÄÄLLÄ)	
• PHONO	±0,5 dB
Harmoninen kokonaissärö Plus kohina (2-kanavan ohjaus) (Pure Direct PÄÄLLÄ)	
• PHONO kohteeseen PRE OUT (1,0 Vrms)	0,04%
• CD/LINE1/LINE2 kohteeseen SP OUT (50 W/8 Ω)	0,019%
Häiriöetäisyys (IHF-A Network) (Pure Direct PÄÄLLÄ)	
• PHONO (MM)	82 dB
• CD/ LINE1/LINE2	100 dB
Jäännöskohina (IHF-A Network) (Pure Direct PÄÄLLÄ)	
• SP OUT	70 µVrms

Kanavaerottelu (JEITA, 1 kHz/10 kHz) (Pure Direct PÄÄLLÄ)	
• CD/ LINE1/LINE2	65 dB/50 dB tai enemmän

Sävyntasotominaisuudet	
• BASS Tehostus/Vaimennus	20 Hz/±10 dB
• Basson muuttumistaajuus	300 Hz
• TREBLE Tehostus/Vaimennus	20 kHz/±10 dB
• Diskantin muuttumistaajuus	3,0 kHz

Jatkuva kuuluvuuden ohajus (Vaimennus 1 kHz)	-30 dB
--	--------

FM-osa

Viritysalue	
• [U.S.A.:n ja Kanadan mallit]	87,5 MHz – 107,9 MHz
• [Aasian,Taiwanin ja Keski- ja Etelä-Amerikan mallit]	87,5/87,50 MHz - 108,0/108,00 MHz
• [Muiden alueiden mallit]	87,50 MHz – 108,00 MHz

50 dB Vaimennusherkkyyys (IHF, 1 kHz, 100% MOD.)	
• Monoääninen	3 μV (20,8 dBf)

Häiriötäisyys (IHF)	
• Monoääninen	69 dB
• Stereo	68 dB

Harmoninen särö (Harmonic Distortion)	
• Monoääninen	0,5%
• Stereo	0,6%

Antennitulo	75 Ω tasapainottomaton
-------------	------------------------

AM-osio (U.S.A.:n, Kanadan, Kiinan, Korean, Aasian,Taiwanin ja Keski- ja Etelä-Amerikan mallit)

Viritysalue	
• [U.S.A.:n ja Kanadan mallit]	530 kHz – 1710 kHz
• [Aasian,Taiwanin ja Keski- ja Etelä-Amerikan mallit]	530/531 kHz - 1710/1611 kHz
• [Kiinan ja Korean mallit]	531 kHz – 1611 kHz

Antennitulo	Silmukka-antenni
-------------	------------------

DAB-osio (Yhdistyneen kuningaskunnan, Euroopan, Venäjän ja Australian mallit)

Viritysalue	174,928 MHz - 239,200 MHz (Band III)
-------------	--------------------------------------

Tuetut audioformaatit	MPEG 1 Layer II/MPEG-4 HE-AAC v2 (aacPlus v2)
-----------------------	---

Antennitulo	75 Ω tasapainottomaton
-------------	------------------------

Yleistä

Virransyöttö	
• [U.S.A.:n ja Kanadan mallit]	AC 120 V, 60 Hz
• [Taiwanin ja Keski- ja Etelä-Amerikan mallit]	AC 110 V, 60 Hz
• [Kiinan malli]	AC 220 V, 50 Hz
• [Korean malli]	AC 220 V, 60 Hz
• [Australian malli]	AC 230 - 240 V, 50 Hz
• [Yhdistyneen kuningaskunnan, Euroopan ja Venäjän mallit]	AC 230 V, 50 Hz
• [Aasian malli]	AC 220 - 240 V, 50/60 Hz

Virrankulutus	250 W
---------------	-------

Virrankulutus valmiustilassa*	
• Verkkovalmiustila PÄÄLLÄ, Bluetooth-valmiustila PÄÄLLÄ	
• Wi-Fi (5 GHz)	2,0 W
• Kaapeli	2,0 W
• Verkkovalmiustila PÄÄLLÄ, Bluetooth-valmiustila POIS PÄÄLTÄ	
• Wi-Fi (5 GHz/2,4 GHz)	2,0 W
• Kaapeli	2,0 W
• Verkkovalmiustila POIS PÄÄLTÄ, Bluetooth-valmiustila POIS PÄÄLTÄ	0,2 W
• Virta POIS PÄÄLTÄ (etulevyn  -virta)kytkin on POIS PÄÄLTÄ	0,2 W
* Tämä laite valmiustilassa saattaa ladata uuden laiteohjelmiston verkon kautta. Tässä tapauksessa virrankulutus valmiustilassa kasvaa suuremmaksi kuin näytetty arvo.	

Maksimivirrankulutus (1 kHz, 8 Ω, 10% THD)	
• [Taiwanin ja Keski- ja Etelä-Amerikan mallit]	450 W

Mitat (l x k x s)	435 x 151 x 395 mm
-------------------	--------------------

Ohjeelliset mitat (langaton antenni pystytettynä)	
* Sisältää jalat ja ulkonevat osat	435 x 232 x 395 mm

Paino	11,4 kg
-------	---------

* Tämä käyttöohje sisältää uusimmat, julkaisuhetkellä voimassa olevat tekniset tiedot. Saat käyttöösi aina uusimman käyttöohjeen lataamalla käyttöohjetiedoston Yamahan verkkosivustosta.

Oletusarvot

Option-valikon oletusarvolista

Tarkasta tämän laitteen Option-valikon seuraavat oletusarvot.

Volume Trim	
• Input Trim	0,0 dB
Signal info	
• Format	-
• Sampling	-
Auto Preset	-
Clear Preset	-
FM Mode	Stereo
Volume Interlock	Limited
Auto playback	On
PLL	
• "OPTICAL1"-, "OPTICAL2"-, "COAXIAL1"- tai "COAXIAL2"-tuloa varten	Mode 3

Setup-valikon oletusarvolista

Tarkasta tämän laitteen Setup-valikon seuraavat oletusarvot.

Network	
• Connection	Wired
• Network Info	-
• IP Address	
• DHCP	On
• DMC Control	Enable
• Network Standby	Auto
• Network Name	-
• Network Update	-
• MCLink Pow Intlck	Off
Bluetooth	
• Bluetooth	On
• Bluetooth Standby	On
YPAO	
• Speaker A	-
• Speaker B	-
• Speaker A+B	-
• Speaker Off	-
Volume	
• Max Volume	0 dB
• Initial Volume	Off
Auto Power Stdbby	
	On
ECO Mode	
	Off
Display	
• Brightness	3
• Display Sleep Time	30 minutes

Advanced Setup-valikon oletusarvolista

Tarkasta tämän laitteen Advanced Setup-valikon seuraavat oletusarvot.

Language	English
Remote ID	ID1
Frequency Step (Aasian,Taiwanin ja Keski- ja Etelä-Amerikan mallit)	FM50/AM9
Initialization	-
Sp Impedance	8Ω MIN
Control Knob	-

Yamaha Global Site
<https://www.yamaha.com/>

Yamaha Downloads
<https://download.yamaha.com/>

© 2023 Yamaha Corporation

Published 12/2024 NV-F0

AV21-0186