

Blu-ray Disc Player
Lecteur Blu-ray Disc

BD-S477

Owner's Manual
Mode d'emploi
Bedienungsanleitung
Bruksanvisning
Manuale di istruzioni
Manual de Instrucciones
Gebruiksaanwijzing

English

Français

Deutsch

Svenska

Italiano

Español

Nederlands

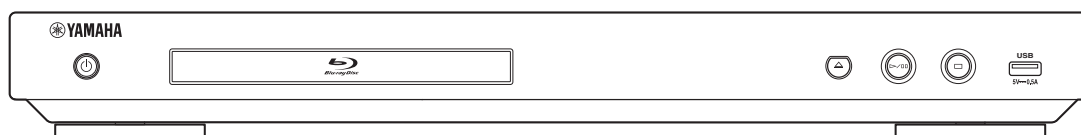

■ For U.K. customers

If the socket outlets in the home are not suitable for the plug supplied with this appliance, it should be cut off and an appropriate 3 pin plug fitted. For details, refer to the instructions described below.

Note

- The plug severed from the mains lead must be destroyed, as a plug with bared flexible cord is hazardous if engaged in a live socket outlet.

■ Special Instructions for U.K. Model

IMPORTANT

THE WIRES IN MAINS LEAD ARE COLOURED IN ACCORDANCE WITH THE FOLLOWING CODE:

Blue: NEUTRAL

Brown: LIVE

As the colours of the wires in the mains lead of this apparatus may not correspond with the coloured markings identifying the terminals in your plug, proceed as follows:

The wire which is coloured BLUE must be connected to the terminal which is marked with the letter N or coloured BLACK. The wire which is coloured BROWN must be connected to the terminal which is marked with the letter L or coloured RED.

Make sure that neither core is connected to the earth terminal of the three pin plug.

OBSERVERA

Apparaten kopplas inte bort från växelströmskällan (nätet) så länge som den är ansluten till vägguttaget, även om själva apparaten har stängts av.

ADVARSEL

Netspændingen til dette apparat er IKKE afbrudt, så længe netledningen sidder i en stikkontakt, som er tændt - også selvom der er slukket på apparatets afbryder.

VAROITUS

Laitteen toisiopiiriin kytketty käyttökytkin ei irroita koko laitetta verkosta.

<ul style="list-style-type: none"> • Hereby, Yamaha Music Europe GmbH, declares that this BD-S477 is in compliance with the essential requirements and other relevant provisions of Directive 1999/5/EC. • This product is limited to indoor use only.
<ul style="list-style-type: none"> • Par la présente, Yamaha Music Europe GmbH déclare que l'appareil BD-S477 est conforme aux exigences essentielles et aux autres dispositions pertinentes de la directive 1999/5/CE. • Ce produit est uniquement destiné à une utilisation en intérieur.
<ul style="list-style-type: none"> • Hiermit erklärt Yamaha Music Europe GmbH, dass sich das Gerät BD-S477 in Übereinstimmung mit den grundlegenden Anforderungen und den übrigen einschlägigen Bestimmungen der Richtlinie 1999/5/EG befindet. • Dieses Gerät ist ausschließlich auf den Gebrauch in geschlossenen Räumen ausgelegt.
<ul style="list-style-type: none"> • Härmed intygar Yamaha Music Europe GmbH att denna BD-S477 står i överensstämmelse med de väsentliga egenskapskrav och övriga relevanta bestämmelser som framgår av direktiv 1999/5/EG. • Den här produkten får bara användas inomhus.
<ul style="list-style-type: none"> • Con la presente Yamaha Music Europe GmbH dichiara che questo BD-S477 è conforme ai requisiti essenziali ed alle altre disposizioni pertinenti stabilite dalla direttiva 1999/5/CE. • Il prodotto è destinato all'utilizzo esclusivo in interni.
<ul style="list-style-type: none"> • Por la presente, Yamaha Music Europe GmbH, declara que este BD-S477 cumple con los requisitos esenciales y otras exigencias relevantes de la Directiva 1999/5/EC. • Este producto está limitado para su uso exclusivo en interiores.
<ul style="list-style-type: none"> • Hierbij verklaart Yamaha Music Europe GmbH dat het toestel 1 BD-S477 in overeenstemming is met de essentiële eisen en de andere relevante bepalingen van richtlijn 1999/5/EG. • Dit product kan alleen binnenshuis gebruikt worden.

<p>С настоящето, Yamaha Music Europe GmbH, декларира, че BD-S477 е в съответствие със съществените изисквания и другите приложими разпоредби на Директива 1999/5/EC.</p>
<p>Yamaha Music Europe GmbH tímto prohlašuje, že BD-S477 splňuje základní požadavky a všechna příslušná ustanovení Směrnice 1999/5/ES.</p>
<p>Undertegnede Yamaha Music Europe GmbH erklærer herved, at følgende udstyr BD-S477 overholder de væsentlige krav og øvrige relevante krav i direktiv 1999/5/EF.</p>
<p>Käesolevaga kinnitab Yamaha Music Europe GmbH seadme BD-S477 vastavust direktiivi 1999/5/EÜ põhinõuetele ja nimetatud direktiivist tulenevatele teistele asjakohastele sätetele.</p>
<p>ΜΕ ΤΗΝ ΠΑΡΟΥΣΑ Yamaha Music Europe GmbH ΔΗΛΩΝΕΙ ΟΤΙ BD-S477 ΣΥΜΜΟΡΦΩΝΕΤΑΙ ΠΡΟΣ ΤΙΣ ΟΥΣΙΩΔΕΙΣ ΑΠΑΙΤΗΣΕΙΣ ΚΑΙ ΤΙΣ ΛΟΙΠΕΣ ΣΧΕΤΙΚΕΣ ΔΙΑΤΑΞΕΙΣ ΤΗΣ ΟΔΗΓΙΑΣ 1999/5/ΕΚ.</p>
<p>Ar šo Yamaha Music Europe GmbH deklarē, ka BD-S477 atbilst Direktīvas 1999/5/EK būtiskajām prasībām un citiem ar to saistītajiem noteikumiem.</p>
<p>Šiuo Yamaha Music Europe GmbH deklaruoja, kad šis BD-S477 atitinka esminius reikalavimus ir kitas 1999/5/EB Direktyvos nuostatas.</p>
<p>A Yamaha Music Europe GmbH ezzennel kijelenti, hogy a BD-S477 típusú beren-dezés teljesíti az alapvető követelményeket és más 1999/5/EK irányelvben meghatározott vonatkozó rendelkezéseket.</p>
<p>Niniejszym Yamaha Music Europe GmbH deklaruje że BD-S477 jest zgodny z zasadniczymi wymaganiami i innymi właściwymi postanowieniami Dyrektywy 1999/5/EC.</p>
<p>Eu, Yamaha Music Europe GmbH, declaro que o BD-S477 cumpre os requisitos essenciais e outras provisões relevantes da Directiva 1999/5/EC.</p>
<p>Prin prezenta, Yamaha Music Europe GmbH, declară că aparatul BD-S477 este în conformitate cu cerințele esențiale și cu alte prevederi pertinente ale Directivei 1999/5/CE.</p>
<p>Yamaha Music Europe GmbH týmto vyhlasuje, že BD-S477 splňa základné požiadavky a všetky príslušné ustanovenia Smernice 1999/5/ES.</p>
<p>Yamaha Music Europe GmbH izjavlja, da je ta BD-S477 v skladu z bistvenimi zahtevami in drugimi relevantnimi določili direktive 1999/5/ES.</p>
<p>Yamaha Music Europe GmbH vakuuttaa täten että BD-S477 tuypinen laite on direktiivin 1999/5/EY oleellisten vaatimusten ja sitä koskevien direktiivin muiden ehtojen mukainen.</p>



Yamaha Music Europe GmbH

Siemensstr. 22-34 25462 Rellingen, Germany

Tel: +49-4101-303-0

Caution: Read this before operating your unit.

- 1 To assure the finest performance, please read this manual carefully. Keep it in a safe place for future reference.
- 2 Install this sound system in a well ventilated, cool, dry, clean place-away from direct sunlight, heat sources, vibration, dust, moisture, and/or cold. For proper ventilation, allow the following minimum clearances.
Top : 10 cm (4 in)
Rear: 10 cm (4 in)
Side: 10 cm (4 in)
- 3 Locate this unit away from other electrical appliances, motors, or transformers to avoid humming sounds.
- 4 Do not expose this unit to sudden temperature changes from cold to hot, and do not locate this unit in an environment with high humidity (i.e. a room with a humidifier) to prevent condensation inside this unit, which may cause an electrical shock, fire, damage to this unit, and/or personal injury.
- 5 Avoid installing this unit where foreign object may fall onto this unit and/or this unit may be exposed to liquid dripping or splashing. On the top of this unit, do not place:
 - Other components, as they may cause damage and/or discoloration on the surface of this unit.
 - Burning objects (i.e. candles), as they may cause fire, damage to this unit, and/or personal injury.
 - Containers with liquid in them, as they may fall and liquid may cause electrical shock to the user and/or damage to this unit.
- 6 Do not cover this unit with a newspaper, tablecloth, curtain, etc. in order not to obstruct heat radiation. If the temperature inside this unit rises, it may cause fire, damage to this unit, and/or personal injury.
- 7 Do not plug in this unit to a wall outlet until all connections are complete.
- 8 Do not operate this unit upside-down. It may overheat, possibly causing damage.
- 9 Do not use force on switches, knobs and/or cords.
- 10 When disconnecting the power cable from the wall outlet, grasp the plug; do not pull the cable.
- 11 Do not clean this unit with chemical solvents; this might damage the finish. Use a clean, dry cloth.
- 12 Only voltage specified on this unit must be used. Using this unit with a higher voltage than specified is dangerous and may cause fire, damage to this unit, and/or personal injury. Yamaha will not be held responsible for any damage resulting from use of this unit with a voltage other than specified.
- 13 To prevent damage by lightning, keep the power cable disconnected from a wall outlet or this unit during a lightning storm.
- 14 Do not attempt to modify or fix this unit. Contact qualified Yamaha service personnel when any service is needed. The cabinet should never be opened for any reasons.
- 15 When not planning to use this unit for long periods of time (i.e. vacation), disconnect the AC power plug from the wall outlet.
- 16 Be sure to read the “Troubleshooting” section on common operating errors before concluding that this unit is faulty.
- 17 Before moving this unit, press **⏻** to set this unit to the standby mode, and disconnect the AC power plug from the wall outlet.
- 18 Condensation will form when the surrounding temperature changes suddenly. Disconnect the power cable from the outlet, then leave this unit alone.
- 19 When using this unit for a long time, this unit may become warm. Turn the power off, then leave this unit alone for cooling.
- 20 Install this unit near the AC outlet and where the AC power plug can be reached easily.
- 21 The batteries shall not be exposed to excessive heat such as sunshine, fire or the like.

Do not use this unit within 22 cm (9 inches) of persons with a heart pacemaker implant or defibrillator implant.

Radio waves may affect electro-medical devices. Do not use this unit near medical devices or inside medical facilities.

This unit is not disconnected from the AC power source as long as it is connected to the wall outlet, even if this unit itself is turned off by **⏻**. This state is called the standby mode. In this state, this unit is designed to consume a very small quantity of power.

Where the mains plug or an appliance coupler is used as the disconnect device, the disconnect device shall remain readily operable.

WARNING
TO REDUCE THE RISK OF FIRE OR ELECTRIC SHOCK, DO NOT EXPOSE THIS UNIT TO RAIN OR MOISTURE.

LASER SAFETY

This unit employs a laser. Due to possible eye injury, only a qualified service person should remove the cover or attempt to service this device.

DANGER

This unit emits visible laser radiation when open. Avoid direct eye exposure to beam. When this unit is plugged into the wall outlet, do not place your eyes close to the opening of the disc tray and other openings to look into inside.

Contents

1

1. Introduction

What you can do with this Player	2
Wide variety of supported discs and file formats	2
Enhanced network features	2
Easy setup and operations	2
Supplied parts	2
About discs and files	3
Types of discs/files that can be used with this Player	3
Loading a disc	4
Disc precautions	4
Cinavia technology	5
Controls and functions	6
Front panel	6
Rear panel	6
Remote control	7

2. Connection

Video/audio connections	10
Connecting to a TV via an AV receiver	11
Connecting to a TV directly	11
Network connection	12
Wireless connection	12
Wired connection	12
DLNA server setup	13
USB connection	14

3. Playback

Initial settings	15
Setting with the Easy Setup	15
Wireless connection setting	15
HOME menu	16
Playing back photo/music/video	16
Using network services	18
About Picasa™ Web Albums	18
Enjoying smartphone pictures and videos on the TV screen (Miracast™)	19
Operating this Player from mobile devices (AV CONTROLLER)	19
Advanced playback operation	20
On Screen menu	20
Status menu	21
Program play	22
Using Search	22
Enjoying BONUSVIEW™ and BD-Live™	22
Using Picture in Picture function (secondary audio/video playback)	23
Using the feature of BD-Live™	23

4. Settings

SETUP menu	24
Example of SETUP menu operation	26
General Setting	27
Display Setting	29
Audio Setting	31
System Information	31
About the audio output formats	32
About the HDMI video output formats	33
Software upgrade	34
Upgrading the software	34

5. Additional information

Troubleshooting	35
Power	35
Basic operation	35
Disc playback	35
Picture	36
Sound	36
Network	36
Messages on the screen	37
Glossary	38
Specifications	39
General	39
Input/output	39
Copyright	40
Index	41

(at the end of this manual)

Information about third party software licenses...

New software that provides additional features or product improvements will be released as needed. We recommend upgrading the software of this Player to the latest version periodically. For details, refer to “Software upgrade” (p. 34).

■ About this manual

- This manual describes how to operate this Player using a remote control except when it is not available. Some of these operations are also available using the front panel buttons.
- Notes contain important information about safety and operating instructions. Hint(s) indicates a tip for your operation.
- This manual is printed prior to production. Design and specifications are subject to change in part as a result of improvements, etc. In case of differences between the manual and the product, the product has priority.

The icons used in this manual

Icons are used to indicate available buttons/functions for a particular format. For details on playable discs and formats, see page 3.

BD : BD-Video

DVD : DVD-Video, DVD-VR, DVD+VR

CD : Audio CD

VIDEO : Video files

MUSIC : Audio files

PHOTO : Photo files

2

3

4

5

English

What you can do with this Player

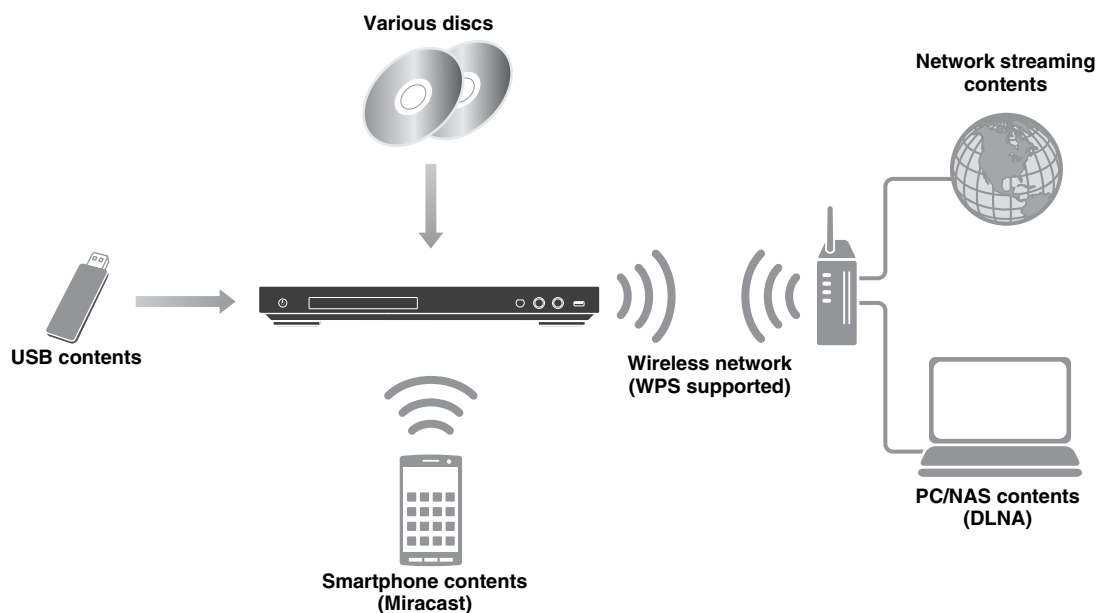

■ Wide variety of supported discs and file formats

- Blu-ray Disc™, DVDs and CDs (p. 20)
- BONUSVIEW™ and BD-Live™ (p. 22)
- Video, music and photo files on DVD-R/RW discs, CD-R/RW discs and USB memory devices (p. 16)

■ Enhanced network features

- Enjoying DLNA server (PC or NAS) contents (p. 16)
- Enjoying the network services (p. 18)
- Operating this player from mobile devices (AV CONTROLLER) via network (p. 19)
- Enjoying smartphone pictures and videos on the TV screen (Miracast™) (p. 19)

■ Easy setup and operations

- Quick and easy initial setup (p. 15)
- Automatic wireless setup with the WPS (Wi-Fi Protected Setup) (p. 15)
- Software upgrade via network or USB (p. 34)
- Sequential operations of the TV, AV receiver and this Player (HDMI Control) (p. 27)

Supplied parts

Make sure the following accessories are provided with the product.

Remote control

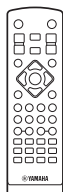

Batteries (x2) (AAA, R03, UM-4)

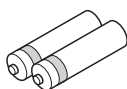

Types of discs/files that can be used with this Player

- 12 cm (5") and 8 cm (3") discs can be played back in this Player. Do not use an 8 cm (3") to 12 cm (5") adapter.
- Use discs that conform to compatible standards as indicated by the presence of official logos on the disc label. Playback of discs not complying with these standards is not guaranteed. In addition, the image quality or sound quality is not guaranteed even if the discs can be played back.

Media Type	Recording Format
BD-ROM/BD-R/ BD-RE	BD-Video/Data files
DVD-ROM	DVD-Video
DVD-R/DVD-R DL/DVD-RW	DVD-Video/DVD-VR/AVCHD/Data files
DVD+R/DVD+R DL/DVD+RW	DVD-Video/DVD+VR/AVCHD/Data files
CD-ROM	CDDA/HDCD
CD-R/CD-RW	CDDA/Data files
USB*	Data files
DLNA	Data files

* This Player is compatible with a USB memory device formatted with FAT 16/32 and NTFS.

Playable audio file formats MUSIC	Playable video file formats VIDEO	Playable photo file formats PHOTO
MP3 (.mp3) *1 WMA (.wma) *2 AAC (.aac/m4a) WAV (.wav) *3 FLAC (.flac) *3 ALAC (.m4a) *3	MKV with H.264 (.mkv) MPEG PS (.mpeg/.mpg) MPEG TS (.ts) MPEG-4 (.mp4) VOB (.vob) AVI (.avi) ASF (.asf) WMV (.wmv) *4	JPEG (.jpeg/.jpg) GIF (.gif) PNG (.png)

*1 Sampling frequency within 32-48 kHz (Stereo) and bitrate within 8-320 kbps

*2 Sampling frequency within 32-48 kHz (Stereo) and bitrate within 32-192 kbps

*3 Sampling frequency of up to 192 kHz/24 bit (LPCM/ Stereo)













*4 WMV9 (maximum resolution: 1,920 x 1,080)



Notes

- Playback of a file listed in the chart above is not guaranteed depending on methods of file creation or codecs used.
- Playback of all files on the disc, USB memory device and network is not guaranteed.
- A copyright protected file cannot be played back.
- When using DLNA, a file needs to meet the DLNA sever requirement.

Region management information for Blu-ray Disc/DVD videos

- Blu-ray Disc/DVD video players and discs have region codes, which dictate the regions in which a disc can be played. Verify the region code mark on the rear panel of this Player.
- For a Blu-ray Disc, the disc can be played back on this Player with the same region code mark, or the region code "ABC" mark.
- For a DVD disc, the disc can be played back on this Player with the same region code mark, or the region code "ALL" mark.

Region management information		
Destination	BD-Video	DVD-Video
U.S.A. and Canada	Region code "A" or "ABC" 	Region number "1" or "ALL" 
Europe	Region code "B" or "ABC" 	Region number "2" or "ALL" 
Asia and Korea	Region code "A" or "ABC" 	Region number "3" or "ALL" 
Central and South America	Region code "A" or "ABC" 	Region number "4" or "ALL" 
Australia	Region code "B" or "ABC" 	Region number "4" or "ALL" 
Russia	Region code "C" or "ABC" 	Region number "5" or "ALL" 

Region management information		
Destination	BD-Video	DVD-Video
China	Region code "C" or "ABC" 	Region number "6" or "ALL" 

Notes

- Blu-ray Disc/DVD video operations and functions may be different from the explanations in this manual and some operations may be prohibited due to disc manufacturer's settings.
- If a menu screen or operating instructions are displayed during playback of a disc, follow the operating procedure displayed.
- Playback for some of the discs may not be possible depending on the disc.
- Finalize all recording media that is played back in this Player.
- "Finalize" refers to a recorder processing a recorded disc so that it will play in other players/recorders as well as this Player. Only finalized discs can be played back in this Player. (This Player does not have a function to finalize discs.)

Loading a disc

- Insert the disc with the label facing up.
- In case of the disc recorded on both sides, face down the side to play back.

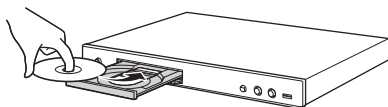

Notes





- Playback may begin automatically, depending on the disc and setting of this Player.
- The menu may be displayed first, depending on the disc.
- The disc load time may vary depending on the disc.

Disc precautions

Be careful of scratches and dust

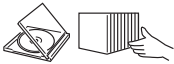
- Blu-ray Disc, DVD and CD discs are sensitive to dust, fingerprints and especially scratches. A scratched disc may not be able to be played back. Handle discs with care and store them in a safe place.

Proper disc storage

Place the disc in the center of the disc case and store the case and disc upright. 
Avoid storing discs in locations subject to direct sunlight, close to heating appliances or in locations of high humidity. 
Do not drop discs or subject them to strong vibrations or impacts. 
Avoid storing discs in locations where there are large amounts of dust or moisture. 

Handling precautions



- If the surface is soiled, wipe gently with a soft, damp (water only) cloth. When wiping discs, always move the cloth from the center hole toward the outer edge.
- Do not use record cleaning sprays, benzene, thinner, static electricity prevention liquids or any other solvent.
- Do not touch the surface.
- Do not stick paper or adhesive labels to the disc.
- If the playing surface of a disc is soiled or scratched, the Player may decide that the disc is incompatible and eject the disc tray, or it may fail to play the disc correctly. Wipe any dirt off the playing surface with a soft cloth.

Cleaning the pick up lens

- Never use commercially available cleaning discs. The use of these discs can damage the lens.
- Request the nearest service center approved by Yamaha to clean the lens.

■ Cinavia technology

- Cinavia technology is a part of the content protection system included in your Blu-ray Disc Player.

Note

- The following messages may be displayed and playback stopped or audio outputs temporarily muted by your Blu-ray Disc player if you are playing an unauthorized copy of content that is protected by Cinavia technology.

These messages are displayed in English only.

Playback stopped. The content being played is protected by Cinavia® and is not authorized for playback on this device.
For more information, see <http://www.cinavia.com>.
Message Code 1.

Audio outputs temporarily muted. Do not adjust the playback volume. The content being played is protected by Cinavia® and is not authorized for playback on this device.
For more information, see <http://www.cinavia.com>.
Message Code 3.

Cinavia Notice

This product uses Cinavia technology to limit the use of unauthorized copies of some commercially-produced film and videos and their soundtracks. When a prohibited use of an unauthorized copy is detected, a message will be displayed and playback or copying will be interrupted. More information about Cinavia technology is provided at the Cinavia Online Consumer Information Center at <http://www.cinavia.com>. To request additional information about Cinavia by mail, send a postcard with your mailing address to: Cinavia Consumer Information Center, P.O. Box 86851, San Diego, CA, 92138, USA.

Controls and functions

■ Front panel

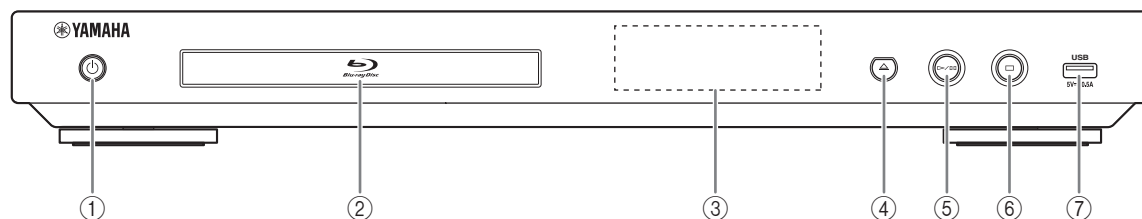

- ① **⏻ (On/Standby)**
Turns this Player on/Sets to standby mode.
Press and hold ⏻ on the front panel for more than 5 seconds to reset this Player (system reset).
- ② **Disc tray door**
- ③ **Front panel display**
Displays various information for operational status.
- ④ **▲ (Eject)**
Opens/Closes the disc tray.
- ⑤ **▶/■ (Play/Pause)**
Starts or pauses a playback.
- ⑥ **■ (Stop)**
Stops a playback.
- ⑦ **USB connector (p. 14)**

Note

- Remove the protective film from the front panel before operating the Player.
- When cleaning the front panel, use a soft dry cloth to avoid scratches.

■ Rear panel

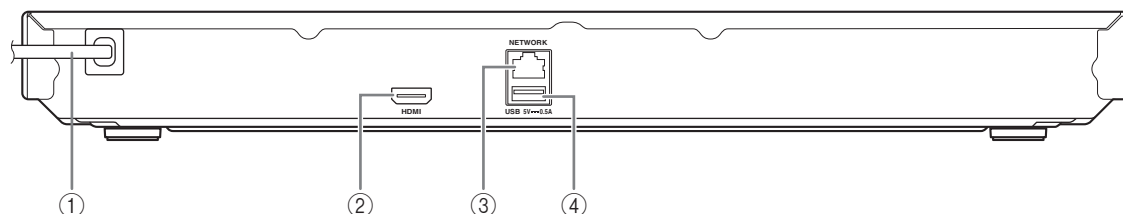



- ① **Power cable**
Plug the power cable into AC outlet after all connections are completed.
- ② **HDMI (p. 10)**
- ③ **NETWORK (p. 12)**
- ④ **USB connector (p. 14)**

Remote control

Note

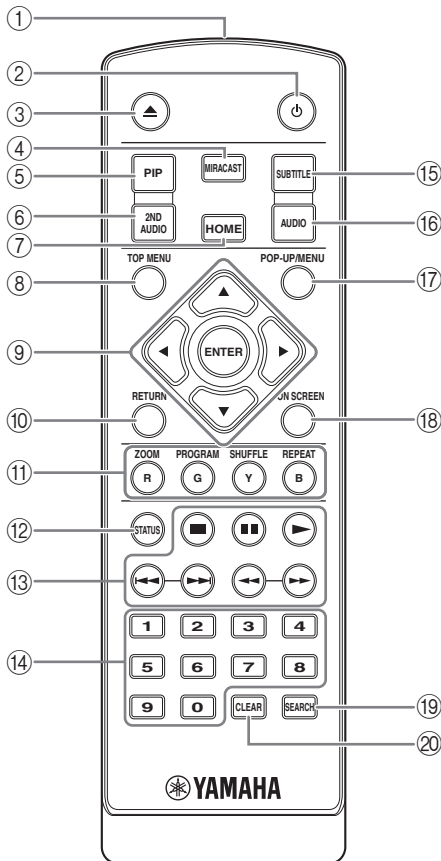
-  will appear on the top left corner of the screen when the pressed button is not available.



- Infrared signal transmitter:** Outputs infrared signal. Aim this window to the remote control sensor (p. 9).
- Power:** Turns this Player on or sets it to standby mode.
- Disc tray:** Opens/closes the disc tray.
- MIRACAST:** Starts Miracast (p. 19).
- PIP **BD**:** Turns on/off the Picture in Picture (p. 23). PIP Mark () is displayed on the screen when this function is available. You can also select this item from On Screen menu (p. 20).

Note

- PIP Mark is displayed only when the PIP Mark is set to on (p. 28).

- 2ND AUDIO **BD**:** Selects the secondary audio of the Picture in Picture (p. 23) or audio commentaries. The Secondary Audio Mark () is displayed on the screen when this function is available (p. 31). You can also select this item from On Screen menu (p. 20).

Note

- Secondary Audio Mark is displayed only when Secondary Audio Mark is set to on (p. 28).
- HOME:** Displays the HOME menu screen (p. 16).

- TOP MENU **BD** **DVD**:** Displays the top menu screen if the disc contains a menu. Select the desired item using **▲/▼/◀/▶** and **ENTER**.

Note

- Specific operations may be different depending on the disc. Follow the instructions of each menu screen.
- Cursor buttons (**▲/▼/◀/▶**):** Moves the focus in the menu screen.
ENTER: Selects the focused menu/item.
 - RETURN:** Returns to the previous menu or screen, etc.
 - Color buttons **BD**:** Use these buttons according to on-screen instructions.





ZOOM **DVD **VIDEO** **PHOTO**:** Zooms in/out. The size of the screen will change each time you press the button (zoom in/out: 3 steps each).

PROGRAM **DVD **CD**:** Sets the order of playback (p. 22). You can set up to 15 tracks (for an audio disc) or titles/chapters (DVD-Video).

SHUFFLE **DVD **CD** **VIDEO** **MUSIC** **PHOTO**:** Selects shuffle play mode (p. 20).

REPEAT **BD **DVD** **CD** **VIDEO** **MUSIC****

PHOTO: Changes repeat mode. Repeat mode shown below will change each time you press the button.

- : Repeats the title being played back.
- : Repeats the chapter being played back.
- : Repeats the folder being played back.
- : Repeats all tracks/files on the disc.
- : Repeats the track/file being played back.

- STATUS:** Displays the playback information (p. 21).

Continued to the next page. →

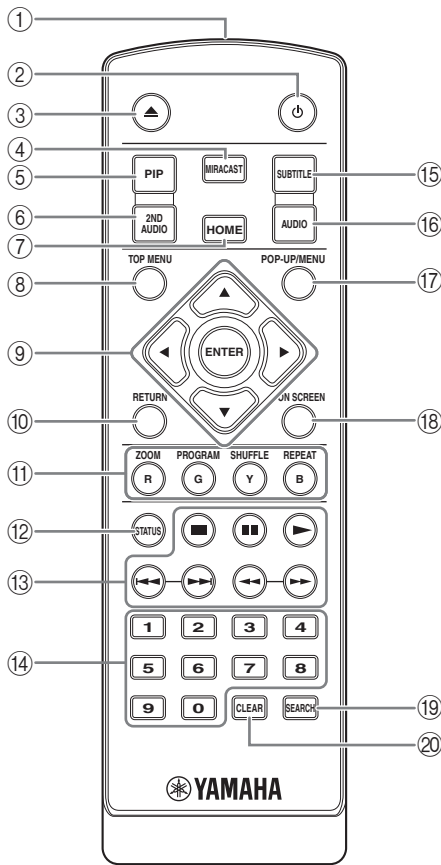

⑬ Control buttons

BD DVD CD VIDEO MUSIC PHOTO

■: Stops playback.

■ ■: Pauses playback.

▶: Plays back contents.

◀▶: Skips backward/forward.

◀◀/▶▶

BD DVD CD VIDEO MUSIC :

Searches backward/forward. The search speed will change each time you press the button (search backward/forward: 5 steps each). Press ▶ to resume normal playback.

PHOTO : Changes the speed of a slide show (slower/faster: 3 steps).

⑭ **Number buttons:** Enters numbers, or during playback, jumps to the track/chapter corresponding to the number you input. These buttons may not be available depending on the disc type and playback condition.

⑮ **SUBTITLE BD DVD VIDEO :** Changes subtitle languages (p. 39) if available. You can also select this item from On Screen menu (p. 20).

⑯ **AUDIO BD DVD :** Changes the audio language or format. You can also select this item from On Screen menu (p. 20).

⑰ **POP-UP/MENU BD DVD :** Displays pop-up menu. The menu contents displayed vary depending on the disc. For details on how to see and operate the pop-up menu, refer to the manual for the disc. The top menu screen may be displayed by pressing **POP-UP/MENU** depending on the DVD.

⑱ **ON SCREEN:** Displays On Screen menu (p. 20).

⑲ **SEARCH BD DVD CD VIDEO MUSIC :** Jumps to a specified point during playback. For details on this function, refer to “Using Search” (p. 22). You can also select this item from status menu (p. 21).

⑳ **CLEAR:** Clears entered number/set item.

Loading the batteries in the remote control

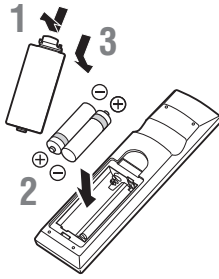

Notes

- Change both batteries when the operation range of the remote control decreases.
- Use AAA, R03, UM-4 batteries.
- Make sure that the polarities are correct. Refer to the illustration inside the battery compartment.
- Remove the batteries if the remote control is not to be used for an extended period of time.
- Do not use old batteries together with new ones.
- Do not use different types of batteries (such as alkaline and manganese batteries) together. Read the packaging carefully as these different types of batteries may have the same shape and color.
- If the batteries have leaked, dispose of them immediately. Avoid touching the leaked material or letting it come into contact with clothing, etc. Clean the battery compartment thoroughly before installing new batteries.
- Do not throw away batteries with general house waste; dispose of them correctly in accordance with your local regulations.
- Keep batteries away from children. If a battery is accidentally swallowed, contact your doctor immediately.
- When not planning to use the remote control for long periods of time, remove the batteries from the remote control.
- Do not charge or disassemble the supplied batteries.

Approximate operating range of remote control

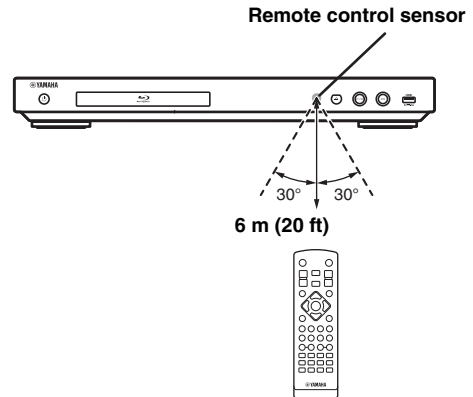

Video/audio connections

Make the corresponding video/audio cable connections depending on the equipment you want to use.

Hints

- See page 32 for information on the audio/video output formats.
- Prepare commercially available cables required for connections. The type and number of cables you need vary depending on the equipment to be connected.

Enjoying video/audio using a TV and an AV receiver

Refer to “Connecting to a TV via an AV receiver” (p. 11).

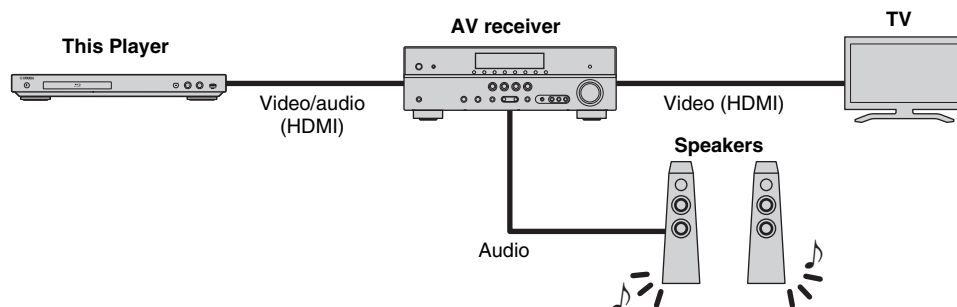

Enjoying video/audio using only a TV

Refer to “Connecting to a TV directly” (p. 11).

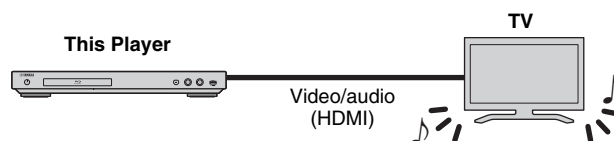

About HDMI

To enjoy high quality video and digital sound through the HDMI terminal, use commercially available HIGH SPEED HDMI cables that have the HDMI logo (as shown on the back cover).

Hints

- For information on the HDMI Control function, refer to “HDMI Control” (p. 27).
- To change the audio output mode of HDMI terminal, configure “HDMI” (p. 31) in Audio Setting.

■ Connecting to a TV via an AV receiver

Connect this Player to the AV receiver and the AV receiver to the TV with HDMI cables. For details on speaker connections, refer to the owner's manuals of the AV receiver and speakers.

Caution!

Do not connect the power cable of this Player until all connections are completed.

This Player

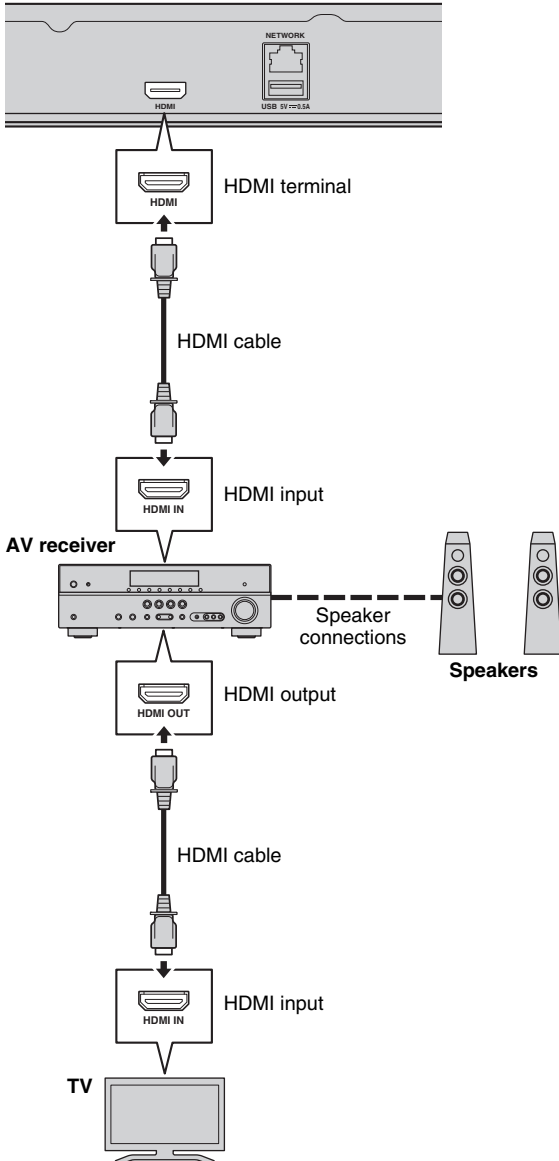

■ Connecting to a TV directly

Connect this Player to the TV with an HDMI cable.

Caution!

Do not connect the power cable of this Player until all connections are completed.

This Player

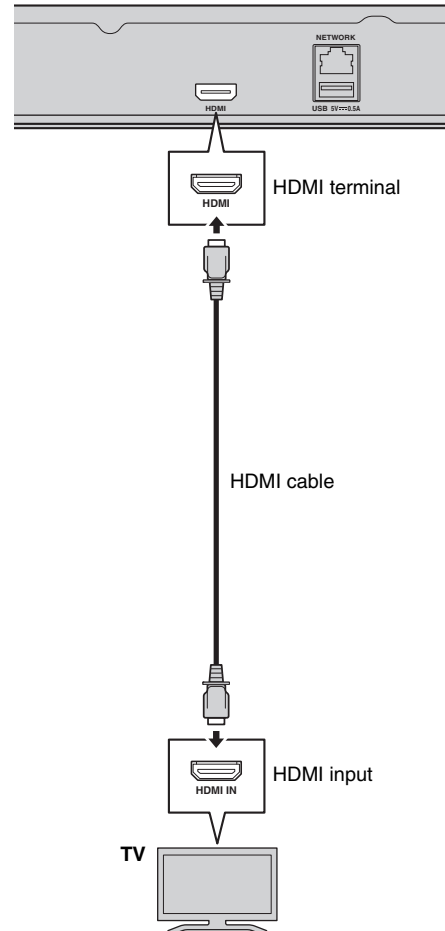

Network connection

By connecting this Player to the network (wireless or wired), you can use the following features.

- Playing back DLNA server (PC or NAS) contents (p. 16)
- Playing back various network service contents (p. 18)
- Playing BD-Live compatible discs (p. 22)
- Operating this Player from mobile devices (AV CONTROLLER) (p. 19)

Notes

- To use the network services or BD-Live feature, a broadband internet connection is required.
- Refer to the operation manual of the equipment you have as the connected equipment and connection method may differ depending on your network environment.
- Use a network cable/router supporting 10BASE-T/100BASE-TX.

Hint

- If you are using a router that supports DHCP, you do not need to configure any network settings for this Player, as the network parameters (such as the IP address) will be assigned automatically to it. You only need to configure the network settings if your router does not support DHCP or if you want to configure the network parameters manually (p. 28).

■ Wireless connection

By using the Wi-Fi feature of this Player, you can connect this Player to your network (router) wirelessly. To use the Wi-Fi feature, refer to “Wireless connection setting” (p. 15) and configure the wireless connection setting.

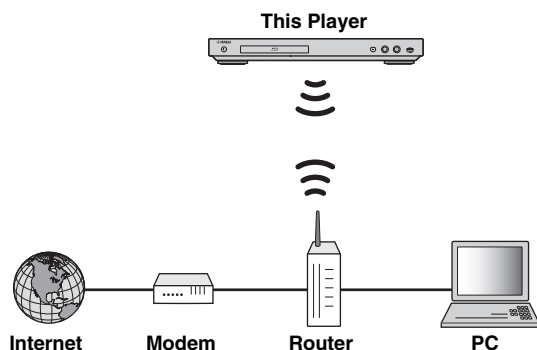

■ Wired connection

Connect this Player to your network (router) with a commercially available Shielded Twisted Pair (STP) network cable.

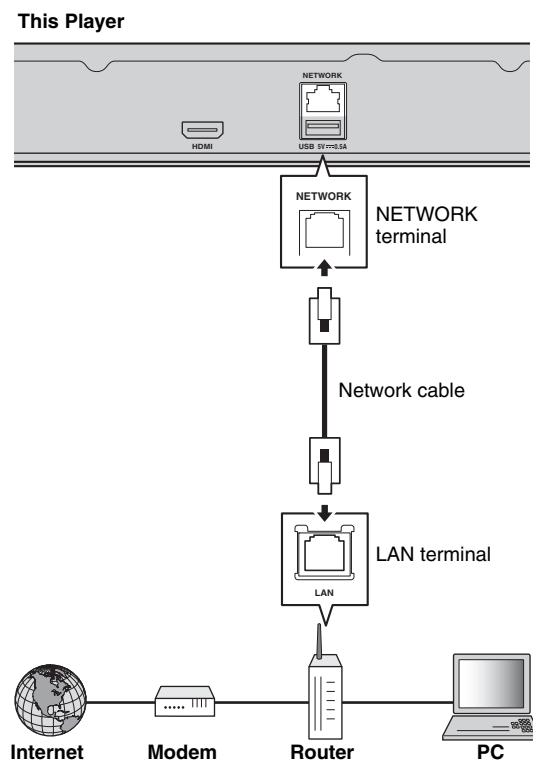

DLNA server setup

By using DLNA, you can share multimedia contents (such as videos, music and photos) stored on your DLNA server (PC or NAS) connected to your network, and enjoy those contents with this Player.

In addition, you can use your mobile device (such as a smartphone and a tablet) as a wireless controller to operate this Player through the network.

To use the DLNA features, perform the following DLNA server setup after making the network connection (p. 12).

Notes

- To use DLNA features, all the devices must be connected to the same network.
- To use a NAS as a DLNA server, the NAS must be compatible with DLNA.

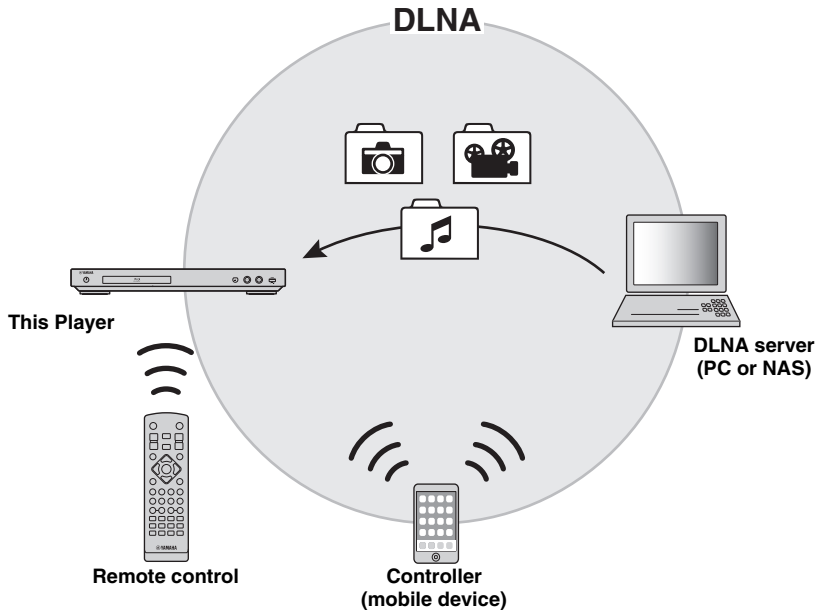

Media sharing setting on DLNA server

To play back multimedia contents stored on your DLNA server (PC or NAS), first you need to configure the media sharing setting on the DLNA server software installed on the DLNA server.

Hint

- For information about DLNA server setting or file formats supported by DLNA server, refer to the owner's manuals of your DLNA server and its software.

- 1 Turn on your DLNA server (PC or NAS) and this Player.
- 2 If you are using a PC as a DLNA server, check that DLNA server software (such as Windows Media Player 12) is installed on your PC.
- 3 On your DLNA server, enable media sharing and allow media to be shared with this Player.
Now the DLNA server setting is complete. To enjoy the DLNA server contents on this Player, select a DLNA server and multimedia file from the HOME menu (p. 16).

Using a mobile device as a media controller

If you have a mobile device (such as smartphone and tablet) that supports the Digital Media Controller (DMC) feature, you can operate this Player from your smart phone or tablet through the network.

Hints

- To allow the mobile device to control this Player, set DMC Control (p. 29) in the SETUP menu to Enable (default).
- To check that your mobile device supports the DMC feature, refer to the owner's manuals of your mobile device and its software.

USB connection

By connecting a USB memory device to the USB connector on the front or the rear panel of this Player, you can play multi-media files stored on the USB memory device (p. 16).

Notes

- Yamaha cannot guarantee that all brands' USB memory devices will operate with this Player.
- Connect a USB memory device to one of the USB connectors (front/rear) of this Player when using BD-Live feature (p. 23).

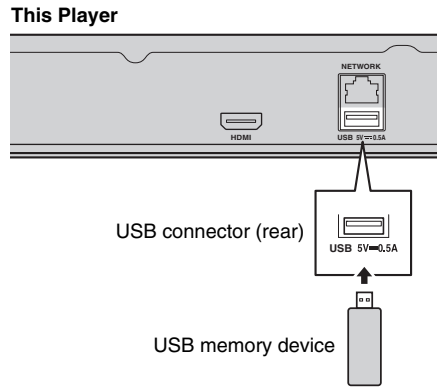
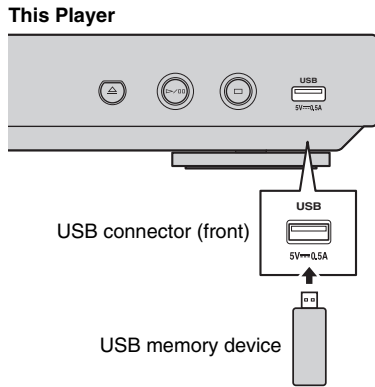

Initial settings

■ Setting with the Easy Setup

Easy Setup allows you to set language, resolution, and screen aspect ratio easily. Easy Setup screen is displayed when you turn this Player on for the first time after purchase. Same setting can be performed from SETUP menu → System → Easy Setup.

- 1 When Easy Setup screen is displayed, press **ENTER** to start Easy Setup.

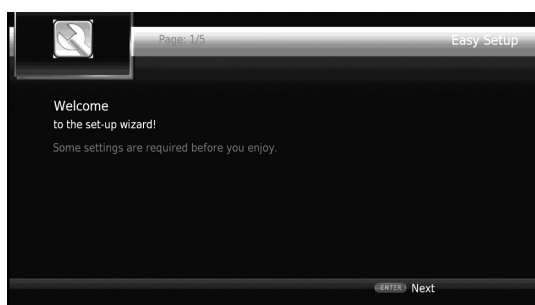

- 2 Set the language, resolution, and screen aspect ratio by following the on-screen messages.

Note

- When no picture is displayed after Easy Setup is completed, refer to “Troubleshooting” (p. 36).

■ Wireless connection setting

To connect this Player to your network (router) wirelessly, follow the procedure below to configure the wireless connection setting.

If your router (access point) supports the WPS (Wi-Fi Protected Setup) function, you can use the auto setup method to connect this Player to the router without entering network information (such as SSID) manually.

- 1 Press **HOME** to display the HOME menu screen.
- 2 Select **SETUP** → **General Setting** → **Network** → **Connection setting** → **Wireless**.



- 3 Press **◀▶** to select Yes, then press **ENTER**.



- 4 Press **◀▶** to select one of the following setup methods, then press **ENTER**.



Scan: Select this option to search for available wireless networks. When the network list is displayed, select the SSID to be connected and enter the password.

Manual: Select this option to enter the network information (such as SSID) manually.

Auto: Select this option to use the WPS function. Select PBC (Push Button Configuration) or PIN code method, then follow the on-screen messages.

Notes

- For details on operations of your router (access point), refer to the owner’s manual of it.
- When the WPS function does not work, select “Scan” or “Manual” to configure the wireless connection settings.
- Devices that use a 2.4 GHz frequency band, such as a microwave, Bluetooth, or digital cordless device, may interrupt the wireless communication. Move this Player away from such devices, or turn off such devices.
- The speed of a wireless network connection depends on your network environment (router type, distance between the router and this Player, installation places, etc.). In case the sound or video is interrupted during playback, move this Player closer to the router or change the orientation of this Player or the antenna of the router.

HOME menu

The HOME menu allows you to perform the following basic operations of this Player.

- Browsing and playing multi-media files on various discs, USB memory devices and your DLNA servers (PC or NAS)
- Accessing to various network services (p. 18)
- Displaying the SETUP menu (p. 24)

Hints

- For details on playable discs and formats, see page 3.
- To play DLNA server contents on this Player, the media sharing setting (p. 13) on the DLNA server should be configured.

■ Playing back photo/music/video

Basic operation

◀/▶/▲/▼: Moves the focus.

◀: Returns to the parent folder.

HOME: Moves to/exits HOME menu screen.

ENTER: Confirms the folder/file.

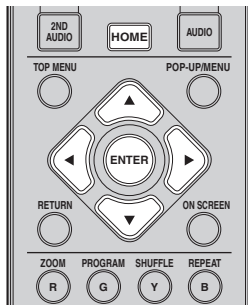

Common operations for playing back files in a selected folder

Example: Selecting a movie file on a USB memory device

Note

- Stop the playback of the video before you move to HOME menu screen.

1 Press **HOME** to move to HOME menu screen.

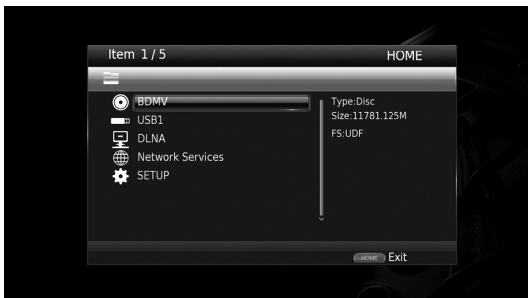

2 Press ▲/▼ to select the item which contains the file you want to play back, then press **ENTER**.

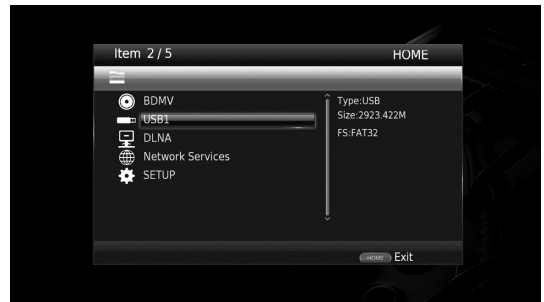

Note

- If your DLNA server is not listed, check that the DLNA server is turned on and select DLNA Search to update the list.

3 Select the Photo, Music, Video or AVCHD folder you want to play back, then press **ENTER**.

To return to the parent folder, press **RETURN** or select .

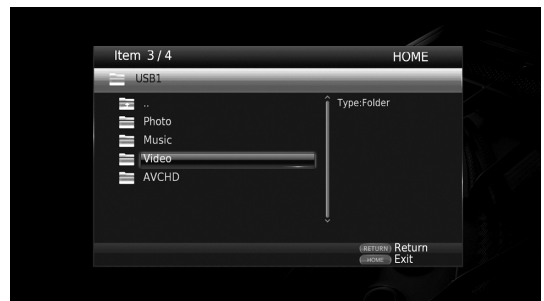

Note

- Note that the only the file type selected on this step will be displayed in the following step. For example, if you selected Photo folder in this step, only photo files are displayed after this step.

- 4 Select the folder containing the file you want to play back.



- 5 Select the file you want to play back, then press **ENTER**.

When a video file is selected, playback starts.

When a music file is selected, status screen is displayed and playback starts.

When a photo file is selected, slide show starts.

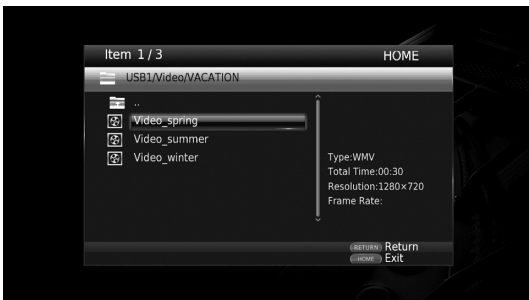
**Hint**

- To enjoy slide show with music, press **HOME** to return to the HOME menu screen while music is played back, and select photo file.

Note

- The displayed file may not be played back depending on the content.

Operations for viewing photos

While viewing photos, the buttons on the remote control work as shown below.

■: Stops slide show and returns to the file browser.

■: Pauses a slide show.

▶: Plays a slide show.

▶▶: Moves to a next photo.

◀◀: Moves to a previous photo.

▶▶▶: Makes a slide show faster in 3 steps.

◀◀◀: Makes a slide show slower in 3 steps.

▲: Inverts a photo.

▼: Reflects a photo.

◀: Rotates a photo counterclockwise.

▶: Rotates a photo clockwise.

ZOOM: Zooms in/out a photo (zoom in/out: 3 steps each).

▲/▼/◀/▶: Pans in zoom mode when a photo is larger than the screen.

Using network services

You can enjoy photos using the following network services.

- Picasa Web Albums

Notes

- Access to content provided by third parties requires a high speed internet connection and may also require account registration and a paid subscription.
- Third party content services may be changed, suspended, interrupted, or discontinued at any time without notice, and Yamaha disclaims any liability in connection with such occurrences.
- Some content may only be available for specific countries and may be presented in specific languages.
- Yamaha does not represent or warrant that content services will continue to be provided or available for a particular period of time, and any such warranty, express or implied, is disclaimed.

- 1 Press **HOME** to move to HOME menu screen.
- 2 Press **▲/▼** to select Network Services, then press **ENTER**.

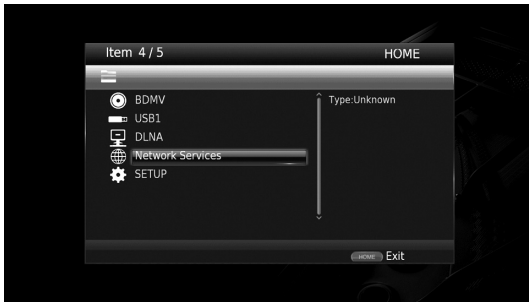

- 3 Press **◀/▶/▲/▼** to select the desired network service, then press **ENTER**.
- 4 Press **◀/▶/▲/▼** to select an item, then press **ENTER** to confirm the selection (or start playback).

Hint

- To exit from each network service, press **HOME**.

Note

- Operation procedures after step 4 vary depending on the menu items provided by each service.

About Picasa™ Web Albums

Picasa Web Albums is a network service that allows users to share photos with friends and family, or explorer public photos.

More information at picasaweb.google.com



Picasa and the Picasa logo are trademarks of Google. Inc.

Enjoying smartphone pictures and videos on the TV screen (Miracast™)

Miracast is a solution for seamlessly displaying video between devices, without cables or a network connection via an access point (Wi-Fi Direct). You can do things like view pictures from a Miracast-compatible device (smartphone, etc.) on the screen of the TV connected to this Player.

Notes

- To check if your device is Miracast compliant, refer to the owner's manual of the device.
- When Miracast is enabled on this Player, other network functions (such as DLNA) are not available.

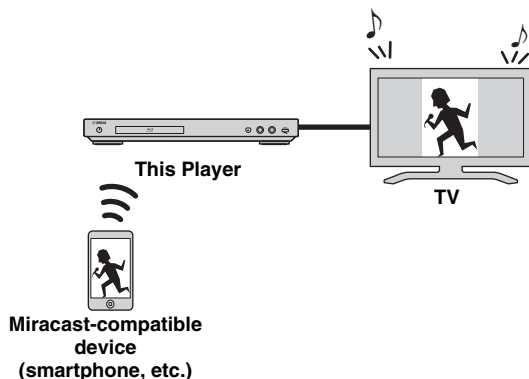

- 1 Press **MIRACAST**.
- 2 Within 60 seconds, operate your smartphone to enable Miracast and select this Player as the device to be connected.
For details on operations of your smartphone, refer to the owner's manual of it.
- 3 To exit from Miracast, press **MIRACAST**.

Hint

- You can also exit from Miracast by pressing **HOME** or **RETURN**.

Depending on the environment, audio/video may be interrupted or noise may appear on the TV screen. In this case, try the following solutions.

- Move the Miracast device closer to this Player.
- Turn off other wireless devices not in use.
- Move the Miracast device and this Player away from microwave ovens, Bluetooth devices or other wireless devices.

Operating this Player from mobile devices (AV CONTROLLER)

By using the application “AV CONTROLLER” on your mobile device, you can use the mobile device as a remote control and operate this Player from it.



AV CONTROLLER

- You can control the basic functions of Yamaha Blu-ray Disc™ players such as Play, Pause, Skip, Power and cursor navigations.
- The application “AV CONTROLLER” is available in many languages.
- For more information about “AV CONTROLLER”, visit the Yamaha website.

Advanced playback operation

This chapter explains playback of commercially available Blu-ray Discs, DVDs, CDs, and recorded DVD-RW/R discs.

Note

- For the basic playback operation, see page 7.

■ On Screen menu

To display On Screen menu, press **ON SCREEN**. After that, press **▲/▼/◀/▶** to select an item, then press **ENTER** to operate the desired function.

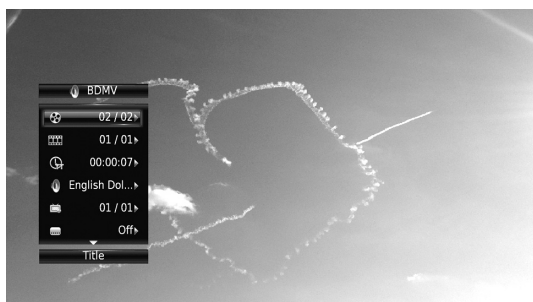

On Screen menu contains following items.

Title **BD** **DVD** **VIDEO** : Shows the title number being played back. You can skip to the desired title by selecting it from this item.

Chapter **BD** **DVD** **VIDEO** : Shows the chapter number being played back. You can skip to the desired chapter by selecting it from this item.

Track/File **CD** **VIDEO** **MUSIC** **PHOTO** : Shows track/file number being played back. You can skip to the desired track/file by selecting it from this item.

Time **BD** **DVD** **CD** **VIDEO** **MUSIC** : Shows the playback time. Select display type from the following:

- Elapsed playback time of the title, chapter, disc, track or file
- Remaining playback time of the title, chapter, disc, track or file

Mode/Play Mode

DVD **CD** **VIDEO** **MUSIC** **PHOTO** : Shows current playback mode. You can select playback mode from the following:

CD

- Normal: Normal playback.
- Shuffle: Random playback without repetition.
- Random: Random playback with repetition.

DVD

- Normal
- Shuffle CH (chapter)
- Shuffle TT (title)
- Shuffle All
- Random CH (chapter)
- Random TT (title)
- Random All

VIDEO MUSIC PHOTO

- Normal
- Shuffle F (folder)
- Random F (folder)

Audio **BD** **DVD** **VIDEO** : Shows audio language/signal of a Blu-ray Disc/DVD currently selected. You can select the desired type of audio.

Angle **BD** **DVD** : Shows the currently-selected angle number. If the video is recorded with multiple angles, you can change the angle.

Subtitle **BD** **DVD** **VIDEO** : Shows the currently-selected subtitle language when the subtitle is provided.

Subtitle Style **BD** : Shows the currently-selected subtitle style. This function is available only for Video-file external subtitle. You can select the desired text style of subtitle.

Bitrate **BD** **DVD** **CD** **VIDEO** **MUSIC** : Shows bitrate of the audio/video signal.

Second Video **BD** : Turns the PIP on/off (p. 7).

Second Audio **BD** : Turns the secondary audio on/off (p. 7).

Ins Search

BD **DVD** **CD** **VIDEO** **MUSIC** : Skips 30 seconds.

Ins Replay

BD **DVD** **CD** **VIDEO** **MUSIC** : Replays the content from 10 seconds before.

CC Select

BD **DVD** **VIDEO** : Sets the displayed closed caption.

Slide Show PHOTO :

Shows slide show speed. You can select the slide show speed from Slow/Medium/Fast.

Transition **PHOTO** : Shows how photo appears on the screen. You can select the transition type.

■ Status menu

This shows various settings, such as subtitles, angle settings and the title/chapter/track number currently played back. To display status menu, press **STATUS**. Status menu contains following menus.

BD DVD VIDEO

Example: Icons when playing a Blu-ray Disc

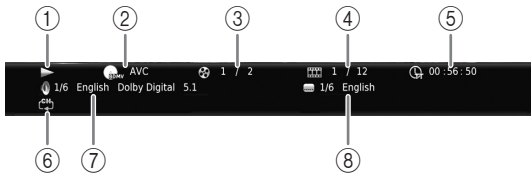

- ① **(Playback status)**
- ② **(Disc type/video file icon)**
- ③ **(Title number being played):** You can jump to specified title with **SEARCH** button (p. 8).
- ④ **(Chapter number being played):** You can jump to specified chapter with **SEARCH** button (p. 8).
- ⑤ **(Elapsed playback time):** You can jump to specified point with **SEARCH** button (p. 8).
- ⑥ **(Repeat mode):** Shows current repeat mode (p. 7).
- ⑦ **(Audio currently selected):** You can change the audio language or format with **AUDIO** button.
- ⑧ **(Subtitle currently selected):** You can change the subtitle language with **SUBTITLE** button.

DVD CD MUSIC

Example: Icons when playing a music file

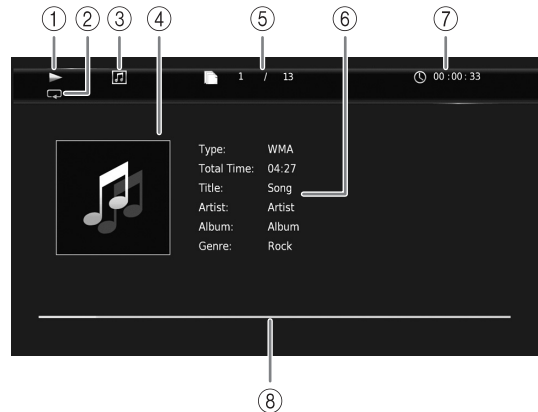

- ① **(Playback status)**
- ② **(Repeat mode):** Shows current repeat mode (p. 7).
- ③ **(Disc type/music file icon)**
- ④ **(Artwork) MUSIC:** Displays artwork if the file contains it.
- ⑤ **(Track/file number being played):** You can jump to specified track with **SEARCH** button (p. 8).
- ⑥ **(Information) MUSIC:** Displays music information if the file contains them.
- ⑦ **(Elapsed playback time):** You can jump to specified point with **SEARCH** button (p. 8).
- ⑧ **(Progress bar) MUSIC:** Shows progress status of current song.

PHOTO

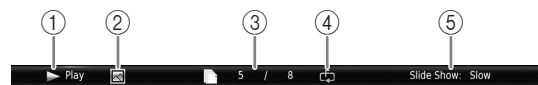

- ① **(Playback status)**
- ② **(Photo file icon)**
- ③ **(File number being displayed)**
- ④ **(Repeat mode):** Shows current repeat mode (p. 7).
- ⑤ **(Slide show speed)**

■ Program play **DVD** **CD**

This allows you to program playback order of audio disc tracks or DVD chapters.

Press **PROGRAM** during playback to display the **PROGRAM** window to program playback order. You can program up to 15 tracks/chapters.

Example: Programming the playback order of CD tracks

- 1 Press **PROGRAM** during playback.



- 2 Press **ENTER** to program playback order. For audio disc, press **▲/▼** to select a desired track then press **ENTER**.

For DVD-Video disc, select a desired title (shown as TT) and chapter (shown as CH) instead of a track.

To clear a set track, select the track you want to clear, then press **CLEAR**.

Press **RETURN** to cancel the Program play.

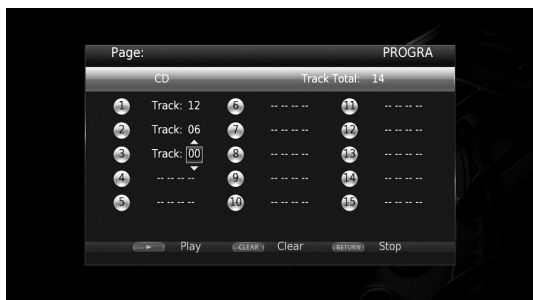

- 3 After programming is finished, press **▶** to set and start program playback.
- 4 To cancel program play, stop playback completely by pressing **■**.





■ Using Search

BD **DVD** **CD** **VIDEO** **MUSIC** **PHOTO**



This allows you to jump to the specified point during playback.

- 1 Press **SEARCH** during playback. Status bar appears.
- 2 Press **▲/▼/◀/▶** to select one of the item below, then press **ENTER**.

BD **DVD** :

- Title number (shown as )
- Chapter number (shown as )
- Elapsed title time (shown as )
- Elapsed chapter time (shown as )

CD :

- Track number (shown as )
- Elapsed track time (shown as )
- Elapsed disc time (shown as )

VIDEO **MUSIC** :



- File number (shown as )
- Elapsed file time (shown as )

PHOTO :

- File number (shown as )

- 3 Press **▲/▼** or number buttons to set/adjust the value of the focused item, and press **ENTER** to jump to the specified point.
- 4 To close the status bar, press **STATUS**.

■ Enjoying BONUSVIEW™ and BD-Live™

This Player supports BONUSVIEW (p. 38) (BD-ROM Profile 1 Version 1.1) and BD-Live (p. 38) (BD-ROM Profile 2) playback functions.



Note

- Functions and playback method vary depending on the disc. See the guidance on the disc or the supplied user's manual.

■ Using Picture in Picture function (secondary audio/video playback)

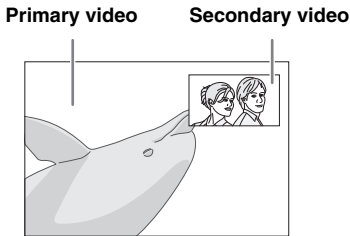
BD-Video that includes secondary audio and video compatible with Picture in Picture can be played back with secondary audio and video simultaneously as a small video in the corner.



While PIP Mark () or Secondary Audio Mark () is displayed, press PIP to turn the Picture in Picture function on/off.

Notes

- To listen to secondary audio, make sure that the Audio Output setting (HDMI) is set to PCM or Reencode (p. 31).
- Depending on the disc, to listen to secondary audio, you may need to set secondary audio to on from the top menu of the disc (p. 7).
- The secondary audio and video for Picture in Picture may automatically play back and be removed depending on the content. Also, playable areas may be restricted.

■ Using the feature of BD-Live™

1. Set the Network setting (p. 28).

2. Connect the USB memory device to this Player (p. 14).

BD-Live data is saved in a USB memory device connected to this Player. To enjoy these functions, connect a USB memory device supporting USB 2.0 High Speed (480 Mbit/s) to one of the USB connectors (front/rear) of this Player to use the USB memory device as Local Storage.

- Local Storage is used as an auxiliary memory when Blu-ray Disc is played back.
- Use a USB memory device with at least 2GB of free space.
- BUDA folder is created automatically in the USB memory device when necessary.
- If there is insufficient storage space, the data will not be copied/downloaded. Delete unneeded data or use a new USB memory device.
- Some time may be required for the data to load (read/write).

Notes

- Yamaha cannot guarantee that all brands' USB memory devices will operate with this Player.
- Do not use a USB extension cable when connecting a USB memory device to the USB connector of the Player. Using a USB extension cable may prevent the Player from performing correctly.

3. Play back the disc.

4. Run BD-Live according to the instructions on the disc.



Notes

- Do not remove the USB memory device or disconnect unplug the power cable during BD-Live operations.
- Regarding playback method of BD-Live contents, etc., perform the operations in accordance with the instructions in the Blu-ray Disc manual.
- To enjoy BD-Live functions, perform the network connection (p. 12) and Network settings (p. 28).
- Refer to "BD-Live Connection" (p. 29) regarding the setup to restrict access to BD-Live contents.
- The time required to download the provided programs into the USB memory device connected to this Player varies depending on the internet connection speeds and the data volume of the programs.
- BD-Live programs provided through the internet may not be able to display the connection depending on the status (upgrading) of the provider. In such cases, take out the disc and try again.
- If the BD-Live screen does not appear for a while after you select the BD-Live function in the Blu-ray Disc menu, the USB memory device may not have enough free space. In such cases, eject the disc from the Player, and then erase the data in the USB memory device using the "Format" menu in the "Local Storage" (p. 27).

SETUP menu

The SETUP menu enables various audio/visual settings and adjustments for functions using the remote control unit.

Menu/Submenu	Item	Function	Page
 General Setting	System		
	Auto Power Standby	Sets the power-saving function to on/off.	27
	HDMI Control	Sets this Player to receive control signal from the remote control of your TV/AV receiver.	27
	Load Default	Resets all settings to the default setting except Security setting.	27
	Upgrade	Performs upgrade of this Player.	27
	Upgrade Notification	Selects whether to display the message on the screen when this Player detects newer software over the Internet.	27
	Local Storage	Displays the free space of USB memory device connected to this Player, or formats the "BUDA" folder in the USB memory device.	27
	Easy Setup	Sets language, resolution, screen aspect ratio.	27
	Language		
	OSD	Selects the language for On Screen Display.	27
	Menu	Prioritizes the language for disc menu.	27
	Audio	Prioritizes the language for audio.	27
	Subtitle	Prioritizes the language for subtitle.	27
	Playback		
	Disc Auto Playback	Sets this Player to start disc playback automatically.	28
	Angle Mark	Sets to display the Angle Mark when Blu-ray Disc/DVD with multiple angles is played back.	28
	PIP Mark	Sets to display the PIP Mark when Blu-ray Disc/DVD with Picture in Picture is played back.	28
	Secondary Audio Mark	Sets to display the Secondary Audio Mark when Blu-ray Disc/DVD with secondary audio is played back.	28
	Last Memory	Sets this Player to remember the last playback position of a disc (Blu-ray or DVD video) when it is set to standby mode or the disc tray is opened.	28
	Security		
	Change Password	Changes password for Parental Control and Country Code.	28
	Parental Control	Sets the Parental Control depending on the disc content.	28
	Country Code	Sets your Country Code.	28
	Network		
	Connection Setting	Sets a network connection method.	28
	Information	Displays network information screen.	28
	Connection Test	Performs the network connection test.	28
	IP Setting	Sets the IP setting to Auto/Manual.	28
	Proxy Setting	Sets the proxy setting.	29
	Network Control	Sets the control for devices, which are connected via Ethernet, to On/Off.	29
	Network Standby	Selects whether this Player can be turned on from other network devices.	29
	DMC Control	Selects whether to allow DLNA-compatible Digital Media Controller (DMC) (p. 13) to control this Player.	29
	BD-Live Connection	Sets the BD-Live connection to Permitted/Partial Permitted/Prohibited.	29

Menu/Submenu	Item	Function	Page	
 Display Setting	TV	TV Screen	Sets the screen aspect ratio of the connected TV, and adjust the video output.	29
		HDMI Resolution	Selects the HDMI video output resolution.	30
		TV System	Selects the TV System from NTSC/PAL/Multi.	30
		Color Space	Selects Color Space from YCbCr 4:4:4/YCbCr 4:2:2/Full RGB/RGB.	30
		HDMI Deep Color	Selects HDMI Deep Color from 30 bits/36 bits/48 bits/Off.	30
		HDMI 1080p 24Hz	Sets HDMI 1080p 24Hz to auto/off.	30
	Video Process	Noise Reduction	Sets the level of Noise Reduction.	30
		De-interlacing Mode	Sets how to detect the video signal.	30
	Closed Caption	CC Attribute	Sets the appearance of closed captions.	30
		Font color Font size Font style Font opacity Font edge Font edge color BG color BG opacity Window color Window opacity	Customize the font, background and window used for closed captions when CC Attribute is set to Custom.	30
	 Audio Setting	Audio Output	HDMI	Selects the output mode of HDMI terminal from Bitstream/PCM/Reencode/Off.
DRC			Sets the DRC (Dynamic Range Compression).	31
 System Information		Displays software version and MAC address (p. 39).	31	

■ Example of SETUP menu operation

You need to call up the SETUP menu screen to perform settings for this Player. The following is the explanation for basic operations of the SETUP menu.

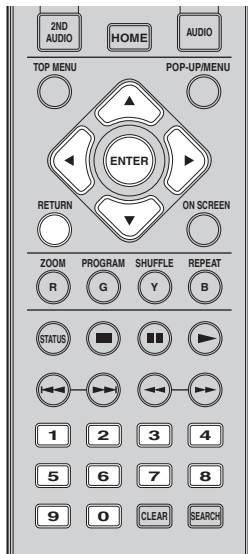

Example: Setting Disc Auto Playback

Note

- Some items cannot be set during playback. In this case, press  to stop playback completely before setting.

1. Display the SETUP menu screen.

Press **HOME**, then select SETUP to display the SETUP menu screen.

Press **◀/▶** to select General Setting, then press **ENTER** or **▼**.

2. Select a Submenu.

Press **▲/▼** to select Playback, then press **ENTER** or cursor **▶**.

3. Select a menu item.

Press **▲/▼** to select Disc Auto Playback, then press **ENTER** or cursor **▶**.



4. Select a desired setting.

Press **▲/▼** to select On or Off, then press **ENTER**.



Hint

- You need to use the number buttons to enter numbers (such as password) for some menu items.

5. Exit the menu screen.

Press **◀** to return to the previous menu.

■ General Setting



The default settings are marked with “*”.

System

Auto Power Standby

Sets the power-saving function to on/off.

When set to on, this Player will switch to screen saver mode if there is no operation for 5 minutes. After that, this Player will turn to standby mode when there is no operation for 15 minutes.

On*, Off

HDMI Control

You can set the Player to receive control signal from a TV/AV receiver compatible with the HDMI Control function via an HDMI cable (p. 10).

On, Off*

Using HDMI Control function

Using the HDMI Control function, you can interactively operate this Player with your TV (HDMI Control function supported).

When you connect this Player to the TV compatible with the HDMI Control function using an HDMI cable and set HDMI Control in the SETUP menu to on (p. 27), you can perform the function listed below.

- Automatic input select function

When you start playback of this Player, the input selector of the TV (and an AV receiver if this Player is connected to the TV via the AV receiver) is switched to this Player automatically. TV Power is turned on automatically depending on the TV.

- Automatic power off function

When you turn off the TV while this Player is in stop mode and the SETUP menu screen is not displayed, the power of this Player is also turned off automatically.

Notes

- HDMI Control function may not work properly depending on the TV.
- Functions other than ones shown above may work depending on the TV or AV receiver.
- In order to make the HDMI Control function available, set up settings for the HDMI Control function on ALL components (this Player, TV, and AV receiver). Certain operation may also be required.
- Each function may be set independently to activate/deactivate depending on the TV.
- Refer to the operation manuals supplied with the TV and/or AV receiver for details regarding setup.
- When set to on, power consumption during standby mode increases due to HDMI Control function.

Load Default

You can reset all settings of this Player to default setting except Security setting (p. 28). For details on default settings, see pages 24–31.

Upgrade

You can upgrade the software manually from USB Storage or Network. For details on software upgrade, refer to “Software upgrade” (p. 34).

Upgrade Notification

You can select whether to display the message on the screen when this Player detects newer software over the Internet.

On*, Off

Local Storage

You can check the free space of USB memory device connected to this Player, or format (empty) the “BUDA” folder in the USB memory device connected to this Player by selecting Format.

Hint

- To enjoy the BD-Live feature (p. 23), you need to connect a USB memory device (with at least 2GB of free space) to one of the USB connectors (front/rear) of this Player to use the USB memory device as Local Storage.

Easy Setup

You can perform Easy Setup (p. 15).

Language

OSD

You can select the language for On Screen Display which is the messages or menu displayed on the screen such as SETUP menu.

English, Français, Español, Deutsch, Italiano, Svenska, Nederlandse, Polski, Русский, 中文

Menu

You can prioritize the language for disc menu.

English, Français, 中文, Español, Deutsch, Italiano, Nederlandse, Portuguese, Danish, Svenska, Finnish, Norwegian, Polski, Русский, Korean, Japanese, More

Audio

You can prioritize the audio language for Blu-ray Disc/DVD playback. For details on setting items, see “Menu” (p. 27).

Subtitle

You can prioritize the language for Subtitle.

English, Français, 中文, Español, Deutsch, Italiano, Nederlandse, Portuguese, Danish, Svenska, Finnish, Norwegian, Polski, Русский, Korean, Japanese, More, Off

(The default settings in [Language] differ depending on your model.)

Playback

Disc Auto Playback

You can set Disc Auto Playback to on/off. When set to on, a disc will play back automatically after loading.

On*, Off

Angle Mark

You can set to display the Angle Mark () when Blu-ray Disc/DVD with multiple angles is played back.

On*, Off

PIP Mark

You can set to display the PIP Mark () when Blu-ray Disc with picture in picture (p. 23) is played back.

On*, Off

Secondary Audio Mark

You can set to display the Secondary Audio Mark () when Blu-ray Disc with secondary audio is played back.

On*, Off

Last Memory

You can set whether this Player remembers the last playback position of a disc (Blu-ray or DVD video) when it is set to standby mode or the disc tray is opened.

On*, Off

Note

- Some discs are not compatible with this function.

Security

Change Password

You can set the password for changing the Parental Control Level and Country Code. Refer to “Parental Control” (p. 28) and “Country Code” (p. 28).

Notes

- The default password is 0000.
- If you forget the password, refer to “Troubleshooting” (p. 35) and set all the Security settings to their default settings.

Parental Control

In some Blu-ray Discs/DVDs, a control level for disc viewing is set depending on the age of the viewer. You can set the Parental Control shown on the screen depending on the disc content. The password (see “Change Password” on p. 28) needs to be entered before the Parental Control Levels is set. After you set the Parental Control, when you play back a disc with level higher than current Parental Control Level, or you want to change the Parental Control Level, a dialog box will pop up to ask you to enter the password.

Off*, 1–8

Country Code

You can set the Country Code you live in. The password (see “Change Password” on p. 28) needs to be entered before the Country Code is set. This setting may be used for rating of Parental Control and disc playback.

Network

Connection Setting

You can select a network connection method.

Wired* Connects the network using Ethernet.

Wireless Connects the network using a wireless LAN. You can select settings for a wireless LAN connection. Follow the on-screen instructions to proceed.

Scan

Searches for an access point. You can connect the access point that is found.

Manual

You can manually set information for an access point.

Auto

If your access point supports the WPS (Wi-Fi Protected Setup) function, you can use the auto setup method to connect this Player to the access point without entering information manually. Select PBC (Push Button Configuration) or PIN code method.

Information

You can display network information screen. On this screen, you can view the information of Interface (Ethernet), Address Type, IP Address, Subnet Mask, Default Gateway, and DNS.

Connection Test

You can perform an internet connection test. If the test is failed, please check “IP Setting” (p. 28) and perform the test again.

IP Setting

You can configure the network settings.

Auto* Select to automatically configure the network settings of this Player with the DHCP server.

Manual Select to configure the network settings (IP Address, Subnet Mask, Default Gateway, and DNS) manually.

Hints

- **Numeric keys** Enters characters.
-  Moves the highlight.
- **CLEAR** Deletes a character.
- **ENTER** Saves the settings and exits from the menu.

Proxy Setting

You can set Proxy Setting. Set to Disable for normal use. Set to Enable to set the proxy setting.

- Disable*** Sets proxy server to disable. Select this item when proxy server is not used.
- Enable** Enables proxy host and proxy port setting.
- Proxy Host** Sets proxy host.
- Proxy Port** Sets proxy port.

Network Control

Sets the control for devices, which are connected via Ethernet, to On/Off. When On with filter is selected, you can specify the MAC addresses of the network devices that will be permitted access to this Player. This Player employs Yamaha Network Control protocol (YNC).

On*, On with filter, Off

Notes

- When Network Control is enable, power consumption during standby mode increases due to network control function.
- When set to On, the system startup time is decreased.

Network Standby

You can select whether this Player can be turned on from other network devices such as "AV CONTROLLER" (p. 19).

On, Off*

Note

- This setting is available only when Network Control is enabled.

DMC Control

You can select whether to allow DLNA-compatible Digital Media Controller (DMC) (p. 13) to control this Player.

Enable*, Disable

BD-Live Connection

You can set access restriction to BD-Live contents.

- Permitted** Allows all BD-Live discs to connect the network.
- Partial Permitted*** Allows only discs with owner certification.
- Prohibited** Prohibits all BD-Live discs to connect the network.

Display Setting



The default settings are marked with "***".

TV



TV Screen

You can set the screen aspect ratio of the connected TV, and adjust the video output.

If you switch your TV (i.e. because you have bought a new one) and the screen aspect ratio of the connected TV changes, you will have to change the TV Screen setting.

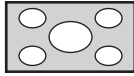
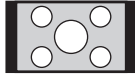
- 16:9 Full** Select this when this Player is connected to a TV with a 16:9 screen. When a 4:3 aspect ratio video is played back, the video is displayed as shown below.
- 16:9 Normal*** Select this when this Player is connected to a TV with a 16:9 screen. When a 4:3 aspect ratio video is played back, the video is displayed as shown below.
- 4:3 Pan Scan** Select this when this Player is connected to a TV with a 4:3 screen. When a 16:9 aspect ratio video is played back, the video is displayed as shown below.
- 4:3 Letter Box** Select this when this Player is connected to a TV with a 4:3 screen. When a 16:9 aspect ratio video is played back, the video is displayed as shown below.

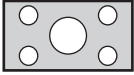
Original image size	On 16:9 (wide screen) TV	
	16:9 Full	16:9 Normal
 4:3		

Original image size	On 4:3 TV	
	4:3 Pan Scan	4:3 Letter Box
 16:9		

HDMI Resolution

You can select the HDMI video output resolution. For more details on output formats, refer to “About the HDMI video output formats” (p. 33).

When set to Auto, resolution is set to the maximum resolution according to the connected TV.

When set to Disc Native, the original resolution and video frequency, recorded in the Blu-ray Disc or DVD that is played back, are used. You can use a video up-converter function of an external device.

When other than a Blu-ray Disc or DVD is played back, the resolution and video frequency will work as Auto. If a Blu-ray Disc or DVD whose resolution and video frequency are not compatible with the connected TV, no image will be output. In this case, stop playback, and select an option other than Disc Native.

Auto*, Disc Native, 480i/576i, 480p/576p, 720p, 1080i, 1080p

Note

- To output HD audio (Dolby TrueHD or DTS-HD Master Audio) from HDMI terminal, set HDMI Resolution to Auto or more than 720p.

TV System

You can select TV System from PAL, NTSC and Multi. Set the same TV System as your TV set. For more details on output formats, refer to “About the HDMI video output formats” (p. 33).

NTSC, PAL, Multi

(The default setting differs depending on your model.)

Color Space

You can select the Color Space (p. 38) output from HDMI. This function is available when this Player is connected with an HDMI cable.

YCbCr 4:4:4* Sets Color Space to YCbCr 4:4:4.

YCbCr 4:2:2 Sets Color Space to YCbCr 4:2:2.

Full RGB When RGB is set and white and black on the screen are too faint, select this item. This setting is effective when a connected component supports RGB 0–255 range.

RGB Outputs video signal at normal signal range.

Note

- This function is only available on TVs that support this function.

HDMI Deep Color

When your TV and/or AV receiver is compatible with Deep Color (p. 38), set this item according to your TV/AV receiver. This function is available when this Player is connected with an HDMI cable.

30 bits, 36 bits, 48 bits, Off*

HDMI 1080p 24Hz

This outputs the BD-Video encoded in 24Hz frame rate in HDMI 1080p 24Hz. Smoother video playback may be available with this function. This function is available when your TV/AV receiver support this function. For more details on output formats, refer to “About the HDMI video output formats” (p. 33).

Auto*, Off

Note

- This setting is disabled when output resolution is other than 1080p.

Video Process

Noise Reduction

You can set the Noise Reduction to a level of 0 to 3. 0 is off, and 3 is the maximum level.

0, 1, 2*, 3

De-interlacing Mode

You can select how to detect the video signal. Set to Auto for normal use. When horizontal stripping noise appears on the screen, set this to Film/Video to remove the noise.

Auto*, Film, Video

Closed Caption

CC Attribute

You can set the appearance of closed captions. When Auto is selected, digital closed captions will be displayed in default settings. When Custom is selected, you can customize the appearance of closed captions (Font color, Font size, etc.) manually.

Auto*, Custom

Font color, Font size, Font style, Font opacity, Font edge, Font edge color, BG color, BG opacity, Window color, Window opacity

Customize the font, background and window used for closed captions when CC Attribute is set to Custom.

■ Audio Setting



The default settings are marked with “*”.

Audio Output

HDMI

You can select the output mode of HDMI terminal. For more details on output formats, refer to “About the audio output formats” (p. 32).

Bitstream*	Outputs digital signal without any processing. Secondary Audio is not output.
PCM	Outputs 2-channel PCM.
Reencode	Outputs Bitstream with Secondary Audio.
Off	Mutes sound.

Note

- To output HD audio (Dolby TrueHD or DTS-HD Master Audio) from HDMI terminal, set HDMI Resolution to Auto or more than 720p (p. 30).

DRC

You can set the DRC (Dynamic Range Compression) (p. 38) to on/off/Auto. When set to Auto, DRC is automatically turned on for a source with DRC information in Dolby TrueHD format. DRC makes the strong sound such as plosive sound lower, and conversations more audible. It is useful when you watch movies in the night.

Off, On, Auto*

■ System Information



Software version and MAC address (p. 39) are displayed.

About the audio output formats

Source format		HDMI		
		Bitstream	PCM	Reencode
PCM 2ch	with SA or BCS*1	PCM 2ch		Dolby Digital
	without SA or BCS*1	PCM 2ch		
PCM 5.1ch	with SA or BCS*1	PCM 5.1ch		Dolby Digital
	without SA or BCS*1	PCM 5.1ch		
PCM 7.1ch	with SA or BCS*1	PCM 7.1ch		Dolby Digital
	without SA or BCS*1	PCM 7.1ch		
Dolby Digital	with SA or BCS*1	Dolby Digital	PCM up to 5.1ch	Dolby Digital
	without SA or BCS*1			
Dolby Digital Plus	with SA or BCS*1	Dolby Digital Plus	PCM up to 7.1ch	Dolby Digital
	without SA or BCS*1			Dolby Digital Plus
Dolby TrueHD	with SA or BCS*1	Dolby TrueHD	PCM up to 7.1ch	Dolby Digital
	without SA or BCS*1			Dolby TrueHD
DTS	with SA or BCS*1	DTS	PCM up to 5.1ch*2	DTS*3
	without SA or BCS*1			
DTS HD High Resolution	with SA or BCS*1	DTS-HD High Resolution	PCM up to 5.1ch*2 (Core decode)	DTS*3
	without SA or BCS*1			DTS-HD High Resolution*3
DTS-HD Master Audio	with SA or BCS*1	DTS-HD Master Audio	PCM up to 5.1ch*2 (Core decode)	DTS*3
	without SA or BCS*1			DTS-HD Master Audio*3

*1 “SA” is a Secondary Audio. “BCS” is a button click sound, the sound effect for pop-up menus, etc.

*2 For USB, DLNA and network services, PCM is not available (muted).

*3 For USB, DLNA and network services, Reencode is not available (output audio will be same format as bitstream).

Notes

- When HDMI is set to Bitstream, secondary audio is not output. (p. 31)
- To output HD audio (Dolby TrueHD or DTS-HD Master Audio) from HDMI terminal, set HDMI Resolution to Auto or more than 720p (p. 30).

■ About the HDMI video output formats

When TV System is set to NTSC

Contents	HDMI Resolution						
	Auto	Disc Native	1080p	1080i	720p	480p/576p	480i/576i
BD-Video with 1080p/24Hz content	*1	1080p 24Hz	1080p 24Hz/60Hz *3	1080i 60Hz	720p 60Hz	480p	480i
BD-Video without 1080p/24Hz content	*1	*2	1080p 60Hz	1080i 60Hz	720p 60Hz	480p	480i
DVD-Video	*1	*2	1080p 60Hz	1080i 60Hz	720p 60Hz	480p	480i
Others	*1	*1	1080p 60Hz	1080i 60Hz	720p 60Hz	480p	480i

When TV System is set to PAL

Contents	HDMI Resolution						
	Auto	Disc Native	1080p	1080i	720p	480p/576p	480i/576i
BD-Video with 1080p/24Hz content	*1	1080p 24Hz	1080p 24Hz/50Hz *3	1080i 50Hz	720p 50Hz	576p	576i
BD-Video without 1080p/24Hz content	*1	*2	1080p 50Hz	1080i 50Hz	720p 50Hz	576p	576i
DVD-Video	*1	*2	1080p 50Hz	1080i 50Hz	720p 50Hz	576p	576i
Others	*1	*1	1080p 50Hz	1080i 50Hz	720p 50Hz	576p	576i

*1 Resolution will be set to the maximum resolution supported by the connected TV. For example, when the maximum resolution supported by the connected TV is 1080p, the resolution will be set to 1080p.

*2 Resolution and frequency will be that of the source disc.

*3 If Auto is set for HDMI 1080p 24Hz and the connected TV supports 1080p 24Hz content, 1080p 24 Hz will be output instead of 1080p 50/60 Hz.

When TV System is set to Multi

When TV System is set to Multi, video signal is output at the same frequency as the source. Refer to the tables above for details on the frequency setting of the TV and resolution of the output video signal.

Notes

- HDMI 1080p 24Hz setting is disabled when output resolution is other than 1080p.
- When TV System is set to NTSC and video source is not 60 Hz, the video output signal is converted to 60 Hz.
- When TV System is set to PAL and video source is not 50 Hz, the video output signal is converted to 50 Hz.

Software upgrade

New software that provides additional features or product improvements will be released as needed. We recommend upgrading the software of this Player to the latest version periodically.

To check for the availability of a software upgrade, visit <http://download.yamaha.com/>

Note

- Do not remove the USB memory device, set this Player to standby mode or unplug the power cable/network cable while the software upgrade is being performed.

■ Upgrading the software

1. Prepare for the software upgrade.

When you upgrade the software from USB Storage:

- ① Save the upgrade file package to the appropriate folder on the USB memory device. For more details, refer to the procedure document attached with the upgrade file package.
- ② Connect the USB memory device.

When you upgrade the software from Network:
Confirm that this Player is connected to the network.

3. Upgrade the software by following the on-screen messages.

Upgrade is completed. The system will be reset.

2. Select the upgrade method and start upgrade from SETUP menu.

- ① Press **HOME** to display the HOME menu screen.
- ② Select **SETUP** → General Setting → System → Upgrade.
- ③ Select the item which contains the upgrade file package from USB Storage/Network.



The system will search for upgrade file package.







Troubleshooting

Refer to the table below when this Player does not function properly. If the problem you are experiencing is not listed below or if the instruction below does not help, turn off this Player, disconnect the power cable, and contact the nearest authorized Yamaha dealer or service center.

■ Power

Problem	Possible causes and solutions
No power.	<ul style="list-style-type: none"> – Connect the AC power cable properly. – Press  on the front panel to turn on the power.
The Player power is turned off.	<ul style="list-style-type: none"> – This Player will be automatically turned off after 20 minutes of inactivity (no playback) when Auto Power Standby (p. 27) is set to on.

■ Basic operation

Problem	Possible causes and solutions
The remote control does not work.	<ul style="list-style-type: none"> – Use the remote control within its operating range. (p. 9) – Replace the batteries. (p. 9)
Buttons do not work.	<ul style="list-style-type: none"> – Press and hold  on the front panel for more than 5 seconds to reset this Player. – To completely reset this Player, unplug the power cable from the AC outlet for 30 seconds or more, plug the power cable to the AC outlet again, and then turn on this Player.
Password is forgotten.	<ul style="list-style-type: none"> – Press and hold , ,  and  on the front panel simultaneously when no disc is inserted and playback is stopped to set all the settings including Security settings (p. 28) of this Player to their default settings. After the power is turned off automatically, press  to turn on the power again.

■ Disc playback

Problem	Possible causes and solutions
The Player cannot play a disc.	<ul style="list-style-type: none"> – Take out the disc and clean it. (p. 4) – Make sure that the disc is loaded properly (aligned in disc tray and label-side up). (p. 4) – Use a disc supported by the Player. (p. 3) – Remove the disc and then check whether the Player supports the disc or not. (p. 3) – Check the region code. (p. 3) – Check whether the disc is defective by trying another disc. – The CD-R/RW, DVD+R/RW/R DL, and DVD-R/RW/R DL must be finalized. (p. 3)
Video stops.	<ul style="list-style-type: none"> – The Player will stop if it senses shock or vibration.
The Player makes a snapping sound when starting playback or loading a disc.	<ul style="list-style-type: none"> – These sounds are not malfunctions of the Player but are normal operating conditions.
It takes time to start Blu-ray disc playback.	<ul style="list-style-type: none"> – This player searches for a USB memory device used as Local Storage for BD-Live feature (p. 23) when a Blu-ray disc is loaded. To reduce the waiting time, keep a USB memory device connected to the one of the USB connectors (front/rear) of this Player (p. 14).

Picture

Problem	Possible causes and solutions
No picture.	<ul style="list-style-type: none"> - Make sure that the cables are connected correctly. (p. 10) - Make sure that the connected TV or the AV receiver is set to the correct input. - With no disc inserted, or playback stopped, press and hold ▲, ▶/■ and ■ on the front panel simultaneously to set video resolution to the default value. If a picture is still not output, press and hold ■ on the front panel for approximately 5 seconds to switch NTSC/PAL. - When set to Disc Native, a signal that is not compatible with the connected TV is output. Change the setting to output a signal that is compatible with the connected TV. (p. 30) - Make sure that the disc or file you are trying to play back is compatible with this Player (p. 3).
Screen freezes and operation buttons do not work.	<ul style="list-style-type: none"> - Press ■, then restart playback. - Turn off the power and turn on the power again. - Press and hold ⏻ on the front panel for more than 5 seconds to reset this Player.
Video is not output with the desired resolution.	<ul style="list-style-type: none"> - Set to the desired resolution. (p. 30)
Wide-screen video appears vertically stretched, or black bands appear at the top and bottom of the screen. Or 4:3 video appears horizontally stretched.	<ul style="list-style-type: none"> - Change the aspect ratio of your TV. (p. 29)
Square noise (mosaic) appears on the screen.	<ul style="list-style-type: none"> - Blocks in images may be visible in scenes with rapid movement due to the characteristics of digital image compression technology.

Sound

Problem	Possible causes and solutions
No sound, or sound is distorted.	<ul style="list-style-type: none"> - Check that the audio cable is connected correctly. (p. 10) - Turn the volume of TV or AV receiver up. - There is no sound during still mode, fast forward, and fast reverse. (p. 8) - Audio may not be output depending on the audio recording status, such as when audio other than an audio signal or non-standard audio is recorded for the audio content. (p. 3) - Make sure that the disc or file you are trying to play back is compatible with this Player (p. 3).
Left and right channels of audio are reversed, or sound comes out of only one side.	<ul style="list-style-type: none"> - Check the audio connection. (p. 10)
Cannot hear the desired audio type and/or number of channels.	<ul style="list-style-type: none"> - Refer to Audio Output setting and “About the audio output formats”. (p. 31, p. 32)
Cannot hear the sound of PIP (secondary audio).	<ul style="list-style-type: none"> - Set HDMI to PCM/Reencode. (p. 31) - To hear secondary audio, press 2ND AUDIO. (p. 7) - Depending on the disc, you may need to set secondary audio on the top menu of the disc. (p. 7)

Network

Problem	Possible causes and solutions
Cannot connect to the Internet.	<ul style="list-style-type: none"> - When connecting to the Internet by selecting Wired in Connection Setting, connect the Network cable properly. (p. 28) - Turn on the connected equipment, such as broadband router or modem. - Connect the broadband router and/or modem properly. - If Wireless is selected in Connection Setting, and when you want to connect to the Internet using Ethernet, select Wired properly. (p. 28) - Properly select Wireless in Connection Setting when you want to connect to the Internet using a wireless LAN. (p. 28)

Problem	Possible causes and solutions
Cannot download BD-Live contents.	<ul style="list-style-type: none"> - Verify that this Player can connect to the Internet normally. Refer to “Connection Test”. (p. 28) - Connect USB memory device properly. Check that the USB memory device is connected to the USB connector of this Player. (p. 14) - Check if the Blu-ray Disc supports BD-Live. - Connect the USB memory device formatted in FAT16, FAT32, or NTFS. - It is recommended to connect the USB memory device with at least 2 GB of free space. If there is not enough free space, format the USB memory device. (p. 27) - Refer to the supplied user’s manual of the disc or consult the disc manufacturer.
Cannot detect the DLNA server.	<ul style="list-style-type: none"> - Verify that this Player can connect to the network normally. Refer to “Connection Test”. (p. 28) - Turn on the connected equipment, such as broadband router or the server. - Confirm the Player and the server are connected to the same router (or access point). - Depending on the DLNA server, the Player may need to be permitted from the server. - Depending on the DLNA server, it needs to change a firewall setting.
Cannot play the file on the DLNA server.	<ul style="list-style-type: none"> - Make sure the file is playable. (p. 3) - Check your DLNA server’s setting. - The playback and operating quality may be affected by your home network condition.
Cannot connect to the Internet via Wireless LAN.	<ul style="list-style-type: none"> - Make sure that the wireless LAN router is turned on. - Depending on the surrounding environment, such as the wall material, radio wave receiving condition, or obstacles between the Player and the wireless LAN router, the communication distance may be shortened. Move the Player and the wireless LAN router closer to each other. - Devices that use a 2.4 GHz frequency band, such as a microwave, Bluetooth, or digital cordless device, may interrupt the communication. Move the Player away from such devices, or turn off such devices. - If the Internet connection using a wireless LAN is still not successful by the above solutions, try using Ethernet by selecting Wired in Connection Setting. (p. 28)
Wireless network is not found or distorted.	<ul style="list-style-type: none"> - Make sure that the wireless LAN router is turned on. - Move this Player closer to the router or change the orientation of this Player or the antenna of the wireless LAN router. - If the wireless connection cannot be configured using the WPS function, select another option (Scan or Manual) (p. 15). - Make sure that the wireless network is not disturbed by microwave ovens, digital cordless phones, or other neighboring Wi-Fi devices. - Microwave ovens, digital cordless phones or other wireless devices in your neighborhood might disturb the wireless network. Turn off these devices. - Make sure that the firewalls in your network allow access to the wireless connection of this Player. - If the wireless network does not work properly in your home, try the wired network connection.

■ Messages on the screen

- The following messages appear on the TV screen in case the disc you tried to play back is not appropriate or the operation is not correct.

Error message	Possible causes and solutions
Unsupported File	- The file is not supported with this Player. See “Types of discs/files that can be used with this Player” (p. 3).
Wrong region code!	- The disc is an incompatible region code. See “Region management information for Blu-ray Disc/DVD videos” (p. 3).
Network has FAILED.	- This Player cannot be connected to the network. Check connection (p. 12) and Network setting (p. 28).
Network is OK, proxy has FAILED.	- This Player cannot be connected to the proxy server. See “Proxy Setting” (p. 29).
BD-Live connection is prohibited in SETUP menu.	- BD-Live connection is prohibited. See “BD-Live Connection” (p. 29).
Upgrade has failed for some reason!	- Upgrade is failed. Check if the upgrade file is corrupted or unreadable.
IP Setting is not valid! Please reset...	- The IP Setting entered is not valid. Enter the correct information again.

Glossary

AVCHD

AVCHD is a new format (standard) for high definition video cameras that can be used to record and play high-resolution HD images.

BD-Live™

BD-Live is a Blu-ray Disc standard that utilizes a network connection, enabling this Player to go online to download promotional videos and other data.

BDMV

BDMV (Blu-ray Disc Movie) refers to one of the application formats used for BD-ROM which is one of the Blu-ray Disc specifications. BDMV is a recording format equivalent to DVD-Video of the DVD specification.

BONUSVIEW™

BONUSVIEW compatible discs let you simultaneously enjoy video sub-channel for two screens, audio sub-channel and sub-titles. A small screen appears within the main screen during playback (Picture in Picture).

Closed Caption

Closed captions are kind of subtitle, and the difference between subtitles and captions is that subtitles are intended for hearing persons and captions are for the hearing impaired. Subtitles rarely show all of the audio. For example, captions show sound effects (e.g., “phone ringing” and “footsteps”), while subtitles do not. Before you select this setting, please ensure that the disc contains closed caption information.

Color Space

Color Space is a color range that can be represented. RGB is a color space based on the RGB color model (red, green and blue) and is typically used for PC monitors. YCbCr is a color space based on a luminance signal (Y) and two color difference signals (Cb and Cr).

Deep Color

Deep Color refers to the use of various color depths in displays, up from the 24-bit depths in previous versions of the HDMI specification. This extra bit depth allows HDTVs and other displays go from millions of colors to billions of colors and eliminate on-screen color banding for smooth tonal transitions and subtle gradations between colors. The increased contrast ratio can represent many times more shades of gray between black and white. Also Deep Color increases the number of available colors within the boundaries defined by the RGB or YCbCr color space.

DLNA

DLNA (Digital Living Network Alliance) provides easy sharing of digital media through network in the home, and you can enjoy digital contents stored on your DLNA-server-software-installed PC or other DLNA compatible device with your TV via this Player. To connect this Player to your DLNA servers, some settings for the DLNA server or device are required. For details, refer to your DLNA server software or DLNA device.

Dolby Digital

A sound system developed by Dolby Laboratories Inc. that gives movie theater ambience to audio output when the product is connected to a Dolby Digital processor or amplifier.

Dolby Digital Plus

A sound system developed as an extension to Dolby Digital. This audio coding technology supports 7.1 multi-channel surround sound.

Dolby TrueHD

Dolby TrueHD is a lossless coding technology that supports up to 8 channels of multi-channel surround sound for the next generation optical discs. The reproduced sound is true to the original source bit-for-bit.

DRC (Dynamic Range Control)

DRC lets you adjust the range between the loudest and softest sounds (dynamic range) for playback at average volume. Use this when it is hard to hear dialog, or during times when playback may disturb neighbors.

DTS

This is a digital sound system developed by DTS, Inc. for use in cinemas.

DTS-HD High Resolution Audio

DTS-HD High Resolution Audio is a new technology developed for the next generation high definition optical disc format.

DTS-HD Master Audio

DTS-HD Master Audio is a lossless audio compression technology developed for the next generation high definition optical disc format.

FLAC

FLAC (Free Lossless Audio Codec) is an open file format for lossless audio data compression. While inferior in compression rate to other lossy compressed audio formats, it can often provide higher audio quality.

HDMI

HDMI (High-Definition Multimedia Interface) is an interface that supports both video and audio on a single digital connection. The HDMI connection carries standard to high definition video signals and multi-channel audio signals to AV components such as HDMI equipped TVs, in digital form without degradation.

Letterbox (LB 4:3)

A screen size with black bars on the top and bottom of the image to allow viewing of wide-screen (16:9) material on a connected 4:3 TV.

Linear PCM Sound

Linear PCM is a signal recording format used for Audio CDs and on some DVD and Blu-ray Discs. The sound on Audio CDs is recorded at 44.1 kHz with 16 bits. (Sound is recorded between 48 kHz with 16 bits and 96 kHz with 24 bits on DVD discs and between 48 kHz with 16 bits and 192 kHz with 24 bits on Blu-ray Discs.)

Mac address

The Mac address is a unique value assigned to a network device for identification purposes.

Pan Scan (PS 4:3)

A screen size that cuts off the sides of the image to allow viewing of wide-screen (16:9) material on a connected 4:3 TV.

Subtitles

These are the lines of text appearing at the bottom of the screen which translate or transcribe the dialog. They are recorded on many DVDs and Blu-ray Discs.

x.v.Color

x.v.Color reproduces a greater range of color than before, showing almost all of the colors that the human eye can detect.

Specifications

■ General

Power supply	
[U.K., Europe, Russia, Australia and China models]	AC 110–240 V, 50 Hz
[Asia, and Central and South America models]	AC 110–240 V, 50/60 Hz
[Other models]	AC 110–240 V, 60 Hz
Power consumption	17 W
Standby power consumption	
HDMI Control Off, Network Standby Off	0.2 W (typical)
HDMI Control On, Network Standby Off	0.3 W (typical)
HDMI Control Off, Network Standby On	4.9 W (typical)
HDMI Control On, Network Standby On	4.9 W (typical)
Dimensions (W × H × D, including protrusions)	435 × 51 × 197 mm (17-1/8 × 2 × 7-3/4 in)
Weight	1.8 kg (4.0 lbs.)

■ Input/output

HDMI output	Type A connector × 1 480i/576i/480p/576p/720p/1080i/1080p/1080p@24Hz, Deep Color, x.v. Color support
USB	Type A connector × 2
Wireless LAN	Standard: IEEE 802.11 b/g/n Frequency range: 2.4GHz band
Other equipment	Ethernet × 1

Specifications are subject to change without notice.

■ Copyright

Note

- Audio-visual material may consist of copyrighted works which must not be recorded without the authority of the owner of the copyright. Refer to relevant laws in your country.



“Blu-ray Disc™”, “Blu-ray™”, “BD-Live™”, “BONUSVIEW™”, and the logos are trademarks of the Blu-ray Disc Association.



DVD is a trademark of DVD Format/Logo Licensing Corporation.



Manufactured under license from Dolby Laboratories. Dolby and the double-D symbol are trademarks of Dolby Laboratories.



Manufactured under license under U.S. Patent Nos: 5,956,674; 5,974,380; 6,487,535 & other U.S. and worldwide patents issued & pending. DTS, the Symbol, & DTS and the Symbol together are registered trademarks & DTS Digital Surround and the DTS logos are trademarks of DTS, Inc.
Product includes software. © DTS, Inc. All Rights Reserved.



“HDMI,” the “HDMI” logo and High-Definition Multimedia Interface are trademarks or registered trademarks of HDMI Licensing LLC in the United States and other countries.

x.v.Color™

“x.v.Color” and “x.v.Color” logo are trademarks of Sony Corporation.



“AVCHD” and the “AVCHD” logo are trademarks of Panasonic Corporation and Sony Corporation.



Java is a registered trademark of Oracle and/or its affiliates.



DLNA™ and DLNA CERTIFIED™ are trademarks or registered trademarks of Digital Living Network Alliance. All rights reserved. Unauthorized use is strictly prohibited.



The Wi-Fi CERTIFIED Logo is a certification mark of the Wi-Fi Alliance.

The Wi-Fi Protected Setup Identifier Mark is a mark of the Wi-Fi Alliance.

“Wi-Fi”, “Wi-Fi Protected Setup”, “Wi-Fi Direct” and “Miracast” are marks or registered marks of the Wi-Fi Alliance.

This product is licensed under the AVC patent portfolio license and VC-1 patent portfolio license for the personal and non-commercial use of a consumer to (i) encode video in compliance with the AVC Standard and VC-1 Standard (“AVC/VC-1 Video”) and/or (ii) decode AVC/VC-1 Video that was encoded by a consumer engaged in a personal and non-commercial activity and/or was obtained from a video provider licensed to provide AVC/VC-1 Video. No license is granted or shall be implied for any other use. Additional information may be obtained from MPEG LA, LLC. See <http://www.mpegla.com>.

Windows Media Player is a registered trademark or trademark of Microsoft corporation in the United States and/or other countries

Copyright 2004-2012 Verance Corporation. Cinavia® is a Verance Corporation trademark. Protected by U.S. Patent 7,369,677 and worldwide patents issued and pending under license from Verance Corporation. All rights reserved.

Index

■ Numerics

2ND AUDIO, remote control7

■ A

Angle Mark, SETUP menu28
 Angle, On Screen menu20
 Audio output formats32
 Audio Output, SETUP menu31
 Audio Setting, SETUP menu31
 Audio, On Screen menu20
 AUDIO, remote control8
 Audio, SETUP menu27
 Auto Power Standby, SETUP menu27
 AV CONTROLLER19

■ B

BD-Live23
 BD-Live Connection, SETUP menu29
 Bitrate, On Screen menu20

■ C

Change Password, SETUP menu28
 Chapter, On Screen menu20
 CLEAR, remote control8
 Closed Caption, SETUP menu30
 Color buttons, remote control7
 Color Space, SETUP menu30
 Connection Setting, SETUP menu28
 Connection Test, SETUP menu28
 Control buttons, remote control8
 Country Code, SETUP menu28
 Cursor buttons, remote control7

■ D

Data disc playback16
 De-interlacing Mode, SETUP menu30
 Digital Media Controller (DMC)13
 Disc Auto Playback, SETUP menu28
 Display Setting, SETUP menu29
 DLNA13
 DRC, SETUP menu31

■ E

Easy Setup, SETUP menu27
 ENTER, remote control7

■ G

General Setting, SETUP menu27

■ H

HDMI 1080p 24Hz, SETUP menu30
 HDMI Control function27
 HDMI Control, SETUP menu27
 HDMI Deep Color, SETUP menu30
 HDMI, SETUP menu31
 HOME, remote control7

■ I

Information, SETUP menu28
 Ins Replay, On Screen menu20
 Ins Search, On Screen menu20

IP Setting, SETUP menu28

■ L

Language, SETUP menu27
 Last Memory, SETUP menu28
 Load Default, SETUP menu27
 Local Storage, SETUP menu27

■ M

Menu, SETUP menu27
 Miracast19
 Mode/Play Mode, On Screen menu20

■ N

Network Control, SETUP menu29
 Network, SETUP menu28
 Noise Reduction, SETUP menu30
 Number buttons, remote control8

■ O

On Screen menu20
 ON SCREEN, remote control8
 OSD, SETUP menu27

■ P

Parental Control, SETUP menu28
 PBC (Push Button Configuration)28
 Picasa Web Albums18
 Picture in Picture function23
 PIN code (WPS)28
 PIP Mark, SETUP menu28
 PIP, remote control7
 Playback, SETUP menu28
 POP UP/MENU, remote control8
 Program play22
 PROGRAM, remote control7
 Proxy Setting, SETUP menu29

■ R

Remote control7
 REPEAT, remote control7
 RETURN, remote control7

■ S

Search function22
 SEARCH, remote control8
 Second Audio, On Screen menu20
 Second Video, On Screen menu20
 Secondary Audio Mark,
 SETUP menu28
 Security, SETUP menu28
 SETUP menu24
 SETUP menu operation26
 SHUFFLE, remote control7
 Slide Show, On Screen menu20
 Software upgrade34
 Status menu21
 STATUS, remote control7
 Subtitle Style, On Screen menu20
 Subtitle, On Screen menu20
 SUBTITLE, remote control8

Subtitle, SETUP menu27
 System Information, SETUP menu31
 System, SETUP menu27

■ T

Time, On Screen menu20
 Title, On Screen menu20
 TOP MENU, remote control7
 Track/File, On Screen menu20
 Transition, On Screen menu20
 TV Screen, SETUP menu29
 TV System, SETUP menu30
 TV, SETUP menu29

■ U

Upgrade Notification27
 Upgrade of software34
 Upgrade, SETUP menu27
 USB content playback16

■ V

Video output formats33
 Video Process, SETUP menu30

■ W

WPS (Wi-Fi Protected Setup)28

■ Z

ZOOM, remote control7

Attention : Veuillez lire ce qui suit avant d'utiliser l'appareil.

- 1 Pour utiliser l'appareil au mieux de ses possibilités, lisez attentivement ce mode d'emploi. Conservez-le soigneusement pour référence.
- 2 Installez cet appareil dans un endroit frais, bien aéré, sec et propre - à l'abri de la lumière du soleil, des sources de chaleur, des vibrations, des poussières, de l'humidité et/ou du froid. Pour une aération correcte, tenez compte des distances minimales suivantes.
Haut : 10 cm
Arrière : 10 cm
Côtés : 10 cm
- 3 Placez l'appareil loin des équipements, moteurs et transformateurs électriques, pour éviter les ronflements parasites.
- 4 N'exposez pas l'appareil à des variations brutales de température, ne le placez pas dans un environnement très humide (par exemple dans une pièce contenant un humidificateur) car cela peut entraîner la condensation d'humidité à l'intérieur de l'appareil, qui elle-même peut être responsable de décharge électrique, d'incendie, de dommage à l'appareil ou de blessure corporelle.
- 5 Evitez d'installer l'appareil dans un endroit où des objets peuvent tomber, ainsi que là où l'appareil pourrait être exposé à des éclaboussures ou des gouttes d'eau. Sur le dessus de l'appareil, ne placez pas :
 - d'autres appareils qui peuvent endommager la surface de l'appareil ou provoquer sa décoloration.
 - des objets se consumant (par exemple, une bougie) qui peuvent être responsables d'incendie, de dommage à l'appareil ou de blessure corporelle.
 - des récipients contenant des liquides qui peuvent être à l'origine de décharge électrique ou de dommage à l'appareil.
- 6 Ne couvrez pas l'appareil d'un journal, d'une nappe, d'un rideau, etc. car cela empêcherait l'évacuation de la chaleur. Toute augmentation de la température intérieure de l'appareil peut être responsable d'incendie, de dommage à l'appareil ou de blessure corporelle.
- 7 Ne branchez pas la fiche du cordon d'alimentation de l'appareil sur une prise secteur tant que tous les raccordements n'ont pas été effectués.
- 8 Ne pas faire fonctionner l'appareil à l'envers. Il risquerait de chauffer et d'être endommagé.
- 9 N'exercez aucune force excessive sur les commutateurs, les boutons et les cordons.
- 10 Pour débrancher la fiche du cordon d'alimentation au niveau de la prise secteur, saisissez la fiche et ne tirez pas sur le cordon.
- 11 Ne nettoyez pas l'appareil au moyen d'un solvant chimique, ce qui pourrait endommager la finition. Utilisez un chiffon sec et propre.
- 12 N'alimentez l'appareil qu'à partir de la tension prescrite. Alimenter l'appareil sous une tension plus élevée est dangereux et peut être responsable d'incendie, de dommage à l'appareil ou de blessure corporelle. Yamaha ne saurait être tenue responsable des dommages résultant de l'alimentation de l'appareil sous une tension autre que celle prescrite.
- 13 Pour empêcher tout dommage causé par les éclairs, déconnectez la fiche du cordon d'alimentation de la prise murale pendant un orage.
- 14 Ne tentez pas de modifier ni de réparer l'appareil. Consultez le service Yamaha compétent pour toute réparation qui serait requise. Le coffret de l'appareil ne doit jamais être ouvert, quelle que soit la raison.
- 15 Si vous envisagez de ne pas vous servir de l'appareil pendant une longue période (par exemple, pendant les vacances), débranchez la fiche du cordon d'alimentation au niveau de la prise secteur.
- 16 Lisez la section intitulée « Guide de dépannage » où figure une liste d'erreurs de manipulation communes avant de conclure que l'appareil présente une anomalie de fonctionnement.
- 17 Avant de déplacer l'appareil, appuyez sur  pour placer l'appareil en veille puis débranchez la fiche du cordon d'alimentation au niveau de la prise secteur.
- 18 La condensation se forme lorsque la température ambiante change brusquement. En ce cas, débranchez la fiche du cordon d'alimentation et laissez l'appareil reposer.
- 19 La température de l'appareil peut augmenter en raison d'une utilisation prolongée. En ce cas, coupez l'alimentation de l'appareil et laissez-le au repos pour qu'il refroidisse.
- 20 Installez cet appareil à proximité de la prise secteur et à un emplacement où la fiche du câble d'alimentation est facilement accessible.
- 21 Les piles ne doivent pas être exposées à une chaleur extrême, par exemple au soleil, à une flamme, etc.

N'utilisez pas cet appareil à moins de 22 cm d'une personne portant un stimulateur cardiaque ou un défibrillateur.

Les ondes radio sont susceptibles d'affecter le fonctionnement des équipements médicaux électroniques. N'utilisez pas cet appareil à proximité d'appareils médicaux ni dans l'enceinte d'un hôpital.

Cet appareil n'est pas déconnecté du secteur tant qu'il reste branché à la prise de courant, même si l'appareil en soi est éteint par la touche . Il se trouve alors « en veille ». Dans cet état, l'appareil consomme une très faible quantité de courant.

Lorsqu'une prise secteur ou un prolongateur est utilisé comme dispositif de débranchement, celui-ci doit rester facilement accessible.

AVERTISSEMENT

POUR RÉDUIRE LES RISQUES D'INCENDIE OU DE DÉCHARGE ÉLECTRIQUE, N'EXPOSEZ PAS CET APPAREIL À LA PLUIE OU À L'HUMIDITÉ.

SÉCURITÉ LASER

L'appareil utilise un laser. En raison des risques de blessure des yeux, le retrait du couvercle ou les réparations de l'appareil devront être confiés exclusivement à un technicien d'entretien qualifié.

DANGER

Risque d'exposition au laser en cas d'ouverture. Éviter l'exposition directe des yeux au faisceau. Lorsque cet appareil est branché à la prise de courant, ne pas approcher les yeux de l'ouverture du plateau changeur et des autres ouvertures pour regarder à l'intérieur.

Table des matières

1

1. Introduction

Possibilités offertes par ce lecteur	2
Grande variété de disques et formats de fichiers compatibles.....	2
Fonctionnalités réseau améliorées.....	2
Simplicité d'installation et d'utilisation.....	2
Accessoires fournis	2
À propos des disques et des fichiers	3
Types de disques/fichiers utilisables avec ce lecteur.....	3
Chargement d'un disque.....	4
Précautions d'emploi pour les disques.....	4
Technologie Cinavia.....	5
Commandes et fonctions	6
Panneau avant.....	6
Panneau arrière.....	6
Télécommande.....	7

2. Raccordements

Raccordements vidéo/audio	10
Raccordement à un téléviseur via un ampli-tuner AV.....	11
Raccordement direct à un téléviseur.....	11
Raccordement réseau	12
Raccordement sans fil.....	12
Raccordement filaire.....	12
Configuration du serveur DLNA.....	13
Raccordement USB	14

3. Playback

Réglages initiaux	15
Configuration via Installation Facile.....	15
Configuration de connexion sans fil.....	15
Menu HOME	16
Lecture de photo/musique/vidéo.....	16
Utilisation des services réseau	18
À propos des albums photo en ligne Picasa™.....	18
Visionner les photos et vidéos d'un smartphone sur un téléviseur (Miracast™)	19
Commander ce lecteur avec des dispositifs mobiles (AV CONTROLLER)	19
Mode de lecture avancé	20
Menu à l'écran.....	20
État, menu.....	21
Programmation de l'ordre de lecture.....	22
Utilisation de la fonction de recherche.....	22
Utilisation des fonctions BONUSVIEW™ et BD-Live™.....	22
Utilisation de la fonction d'incrustation (lecture audio/vidéo secondaire).....	23
Utilisation de la fonction BD-Live™.....	23

4. Paramètres

Menu SETUP	24
Exemple d'utilisation du menu SETUP.....	26
Réglages Généraux.....	27
Paramètres vidéo.....	29
Paramètres audio.....	31
Système d'information.....	31
À propos des formats de sortie audio.....	32
À propos des formats de sortie vidéo HDMI.....	33
Mise à niveau logicielle	34
Mise à niveau du logiciel.....	34

5. Informations complémentaires

Guide de dépannage	35
Alimentation.....	35
Opérations de base.....	35
Lecture de disque.....	35
Image.....	36
Son.....	36
Réseau.....	36
Messages d'erreur à l'écran.....	37
Glossaire	38
Caractéristiques techniques	39
Généralités.....	39
Entrée/Sortie.....	39
Droits d'auteur.....	40
Index	41

(à la fin de ce mode d'emploi)

Information about third party software licenses...

Des mises à jour du logiciel intégrant de nouvelles fonctions ou apportant des améliorations au produit seront proposées régulièrement. Nous vous conseillons de mettre régulièrement à niveau le logiciel de ce lecteur. Pour en savoir plus, reportez-vous à la section « Mise à niveau logicielle » (p. 34).

■ À propos de ce manuel

- Ce mode d'emploi décrit l'utilisation du lecteur via sa télécommande sauf pour les fonctions non prises en charge. Certaines de ces fonctions sont aussi accessibles via les boutons du panneau avant.
- Les remarques contiennent des informations relatives à la sécurité et des instructions complémentaires d'utilisation. Les Astuces fournissent des conseils d'utilisation.
- Ce mode d'emploi a été imprimé avant la production. La conception et les spécifications du produit sont susceptibles d'être modifiées en vue d'améliorations du produit. En cas de différences entre le mode d'emploi et le produit, ce dernier fait foi.

icônes utilisées dans ce manuel

Des icônes sont utilisées pour désigner les boutons/fonctions disponibles pour un format particulier. Pour en savoir plus sur les types et formats de disques compatibles, reportez-vous à la page 3.

BD : BD-Vidéo

DVD : DVD-Vidéo, DVD-VR, DVD+VR

CD : Audio CD

VIDEO : fichiers vidéo

MUSIC : fichiers audio

PHOTO : fichiers photo

2

3

4

5

Français

Possibilités offertes par ce lecteur



■ Grande variété de disques et formats de fichiers compatibles

- Blu-ray Disc™, DVD et CD (p. 20)
- BONUSVIEW™ et BD-Live™ (p. 22)
- Fichiers vidéo, musique et image sur disques DVD-R/RW, CD-R/RW et dispositifs de stockage USB (p. 16)

■ Fonctionnalités réseau améliorées

- Partage de contenus sur serveur DLNA (PC ou NAS) (p. 16)
- Utilisation des services de réseau (p. 18)
- Commander ce lecteur avec des dispositifs mobiles (AV CONTROLLER) via réseau (p. 19)
- Visionner les photos et vidéos d'un smartphone sur un téléviseur (Miracast™) (p. 19)

■ Simplicité d'installation et d'utilisation

- Configuration initiale à la fois simple et rapide (p. 15)
- Configuration sans fil automatique avec la fonction WPS (Wi-Fi Protected Setup) (p. 15)
- Mise à niveau logicielle via réseau ou USB (p. 34)
- Pilotage du téléviseur, ampli-tuner AV et de ce lecteur (HDMI Control) (p. 27)

Accessoires fournis

Assurez-vous que le produit a été livré avec tous les accessoires suivants.

Télécommande

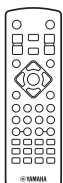

Piles (x2) (AAA, R03, UM-4)

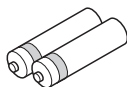

■ Types de disques/fichiers utilisables avec ce lecteur

- Ce lecteur accepte les disques de 12 cm et de 8 cm. Aucun adaptateur 8 cm-12 cm n'est nécessaire.
- Utilisez des disques conformes aux standards compatibles indiqués par les logos officiels présents sur l'étiquette du disque. La lecture de disques non conformes à ces standards n'est pas garantie. En outre, le fait de pouvoir lire ces disques ne garantit ni la qualité d'image ni la qualité du son.

Type de disque	Format d'enregistrement
BD-ROM/BD-R/BD-RE	Disques BD-Video/fichiers de données
DVD-ROM	DVD-Video
DVD-R/DVD-R DL/DVD-RW	Disques DVD-Video/DVD-VR/AVCHD/fichiers de données
DVD+R/DVD+R DL/DVD+RW	Disques DVD-Video/DVD+VR/AVCHD/fichiers de données
CD-ROM	CDDA/HDCD
CD-R/CD-RW	CDDA/fichiers de données
USB*	Fichiers de données
DLNA	Fichiers de données

* Ce lecteur est compatible avec une clé USB formatée aux formats FAT 16/32 et NTFS.

Formats de fichiers audio compatibles MUSIC	Formats de fichiers vidéo compatibles VIDEO	Formats de fichiers image compatibles PHOTO
MP3 (.mp3) *1 WMA (.wma) *2 AAC (.aac/m4a) WAV (.wav) *3 FLAC (.flac) *3 ALAC (.m4a) *3	MKV avec H.264 (.mkv) MPEG PS (.mpeg/.mpg) MPEG TS (.ts) MPEG-4 (.mp4) VOB (.vob) AVI (.avi) ASF (.asf) WMV (.wmv) *4	JPEG (.jpeg/.jpg) GIF (.gif) PNG (.png)

*1 Fréquence d'échantillonnage entre 32 et 48 kHz

(stéréo) et débit binaire entre 8 et 320 kbps

*2 Fréquence d'échantillonnage entre 32 et 48 kHz (stéréo) et débit binaire entre 32 et 192 kbps

*3 Fréquence d'échantillonnage jusqu'à 192 kHz/24 bits (LPCM/stéréo)









*4 WMV9 (résolution maximum : 1920 x 1080)







Remarques

- La lecture d'un fichier figurant dans le tableau ci-dessus n'est pas garantie selon les méthodes de création de fichier ou les codecs utilisés.
- La lecture de l'ensemble des fichiers contenus sur le disque, le périphérique mémoire USB et le réseau n'est pas garantie.
- Il n'est pas possible de lire un fichier dont les droits d'auteur sont protégés.
- Lorsque le DLNA est utilisé, le fichier doit répondre aux exigences du serveur DLNA.

Information sur la gestion des régions pour les disques Blu-ray/DVD vidéo.

- Les lecteurs et disques Blu-ray/DVD vidéo comportent des codes régionaux qui déterminent la région dans laquelle un disque pourra être lu. Vérifiez la mention du code de région sur le panneau arrière de ce lecteur.
- Dans le cas d'un disque Blu-ray, le disque peut être lu sur ce lecteur s'il porte la même mention de code de région ou la mention du code de région « ABC ».
- Dans le cas d'un disque DVD, le disque peut être lu sur ce lecteur s'il porte la même mention de code de région ou la mention du code de région « ALL ».

Information sur la gestion des régions		
Destination	BD-Video	DVD-Video
États-Unis et Canada	Code de région « A » ou « ABC » 	Numéro de région « 1 » ou « ALL » 
Europe	Code de région « B » ou « ABC » 	Numéro de région « 2 » ou « ALL » 
Asie et Corée	Code de région « A » ou « ABC » 	Numéro de région « 3 » ou « ALL » 
Amérique centrale et Amérique du Sud	Code de région « A » ou « ABC » 	Numéro de région « 4 » ou « ALL » 

Information sur la gestion des régions		
Destination	BD-Video	DVD-Video
Australie	Code de région « B » ou « ABC » 	Numéro de région « 4 » ou « ALL » 
Russie	Code de région « C » ou « ABC » 	Numéro de région « 5 » ou « ALL » 
Chine	Code de région « C » ou « ABC » 	Numéro de région « 6 » ou « ALL » 

Remarques

- Les opérations et fonctions des disques Blu-ray/ DVD vidéo peuvent différer des explications données dans ce mode d'emploi et certaines opérations peuvent être interdites en raison de réglages effectués par le fabricant du disque.
- Si un écran de menu ou des instructions de fonctionnement s'affichent pendant la lecture d'un disque, suivez les indications affichées.
- Certains disques peuvent ne pas être lus.
- N'oubliez pas de finaliser tous les supports d'enregistrement que vous avez l'intention de lire sur ce lecteur.
- La « finalisation » désigne un traitement effectué durant l'enregistrement d'un disque, de sorte que ce disque puisse être lu à la fois sur ce lecteur et sur d'autres lecteurs/enregistreurs. Seuls les disques finalisés peuvent être lus sur ce lecteur. (Ce lecteur ne possède pas de fonction pour finaliser les disques.)

■ **Chargement d'un disque**

- Insérez le disque avec la face imprimée vers le haut.
- Dans le cas d'un disque enregistré des deux côtés, tournez la face à lire vers le bas.

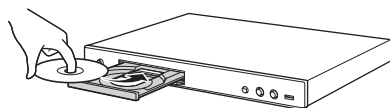

Remarques





- La lecture peut commencer automatiquement en fonction du disque et du réglage choisi pour ce lecteur.
- Avec certains disques, il est possible que le menu soit affiché en premier.
- La durée de chargement du disque peut varier selon le disque.

■ **Précautions d'emploi pour les disques**

Attention aux rayures et à la poussière

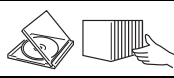
- Les disques Blu-ray, DVD et CD sont sensibles à la poussière, aux traces de doigts et particulièrement aux rayures. Un disque rayé risque de ne pas pouvoir être lu sur ce lecteur. Manipulez les disques avec soin et rangez-les en lieu sûr.

Rangement correct des disques

Posez le disque au centre de son boîtier et rangez le boîtier et le disque en position verticale.	
Évitez de ranger les disques dans des endroits exposés aux rayons directs du soleil, à proximité d'appareils de chauffage ou dans des endroits très humides.	
Ne faites pas tomber les disques et ne les soumettez pas à de fortes vibrations ni à des chocs violents.	
Évitez de ranger les disques dans des endroits très poussiéreux ou très humides.	

Précautions de manipulation



- Si la surface du disque est encrassée, essuyez-la délicatement avec un chiffon doux et humide (à l'eau uniquement). Lorsque vous essuyez un disque, déplacez toujours le chiffon du centre vers le bord.
- N'utilisez pas de nettoyeurs en atomiseur contenant du benzène, du diluant, des liquides de protection contre l'électricité statique ou tout autre solvant.
- Ne touchez pas la surface du disque.
- Ne collez pas de papier ou des étiquettes adhésives sur les disques.
- Si la surface de lecture d'un disque est encrassée ou rayée, le lecteur peut en déduire que le disque est incompatible et éjecter le plateau de disque ou bien le disque risque de ne pas être lu correctement. Essuyez la saleté sur la surface de lecture avec un chiffon doux.

Nettoyage de la lentille du capteur optique

- N'utilisez jamais de disque de nettoyage en vente dans le commerce. L'utilisation de ces disques peut endommager la lentille.
- Confiez le nettoyage de la lentille au SAV agréé par Yamaha le plus proche.

■ Technologie Cinavia

- La technologie Cinavia fait partie du système de protection du contenu dans votre lecteur Blu-ray.

Remarque

- Votre lecteur Blu-ray peut afficher les messages suivants, s'arrêter ou couper provisoirement le son des sorties audio si vous lisez une copie non autorisée d'un contenu protégé par la technologie Cinavia.

Ces messages sont affichés en anglais uniquement.

Arrêt de la lecture. Le contenu que vous visionnez est protégé par Cinavia® et sa lecture sur cet appareil n'est pas autorisée. Pour de plus amples informations, consultez le site <http://www.cinavia.com>. Code message 1.

Arrêt provisoire du son. N'ajustez pas le volume. Le contenu que vous visionnez est protégé par Cinavia® et sa lecture sur cet appareil n'est pas autorisée. Pour de plus amples informations, consultez le site <http://www.cinavia.com>. Code message 3.

À propos de la technologie Cinavia

Ce produit utilise la technologie Cinavia afin de limiter l'utilisation de copies non autorisées de certains films et de certaines vidéos produits à des fins commerciales et de leurs bandes son originales. Lorsqu'une utilisation interdite d'une copie non autorisée est détectée, un message sera affiché et la lecture ou la copie sera interrompue.

Des informations complémentaires concernant la technologie Cinavia peuvent être obtenues auprès du centre Cinavia d'information des consommateurs en ligne à l'adresse suivante

<http://www.cinavia.com>. Pour obtenir par courrier des informations complémentaires concernant Cinavia, envoyez un courrier mentionnant votre adresse postale à : Cinavia Consumer Information Center, P.O. Box 86851, San Diego, CA, 92138, États-Unis.

Commandes et fonctions

■ Panneau avant

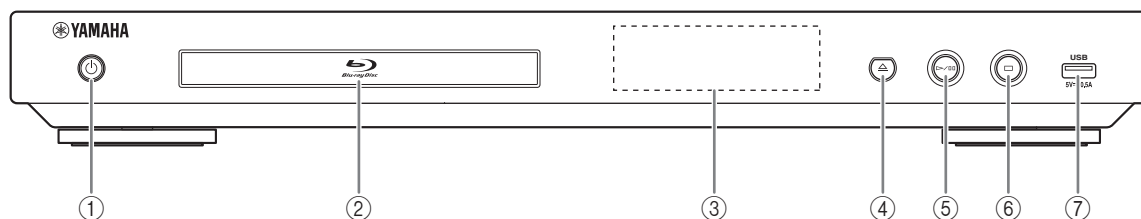

① **⏻ (Mise sous tension/Mise en veille)**

Permet d'allumer ce lecteur ou de le mettre en veille. Maintenez le bouton **⏻** du panneau avant enfoncé pendant 5 secondes au moins pour réinitialiser le lecteur (réinitialisation du système).

② **Plateau de disque**

③ **Afficheur du panneau avant**

Affiche différentes informations relatives au fonctionnement de l'appareil.

④ **▲ (Éjection)**

Ouvre/referme le plateau de disque.

⑤ **▶/■ (Lecture/Pause)**

Lance la lecture ou effectue une pause.

⑥ **■ (Arrêt)**

Interrompt la lecture.

⑦ **Connecteur USB (p. 14)**

Remarques

- Retirez le film de protection du panneau avant du lecteur avant d'utiliser l'appareil.
- Pour nettoyer le panneau avant, utilisez un chiffon doux et sec afin d'éviter de rayer la finition.

■ Panneau arrière

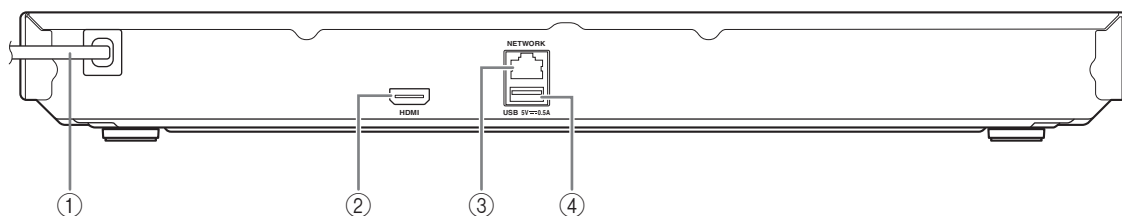

① **Cordon d'alimentation**

Branchez le cordon d'alimentation à une prise secteur après avoir effectué tous les raccordements nécessaires.

② **HDMI (p. 10)**

③ **NETWORK (p. 12)**





④ **Connecteur USB (p. 14)**

■ Télécommande

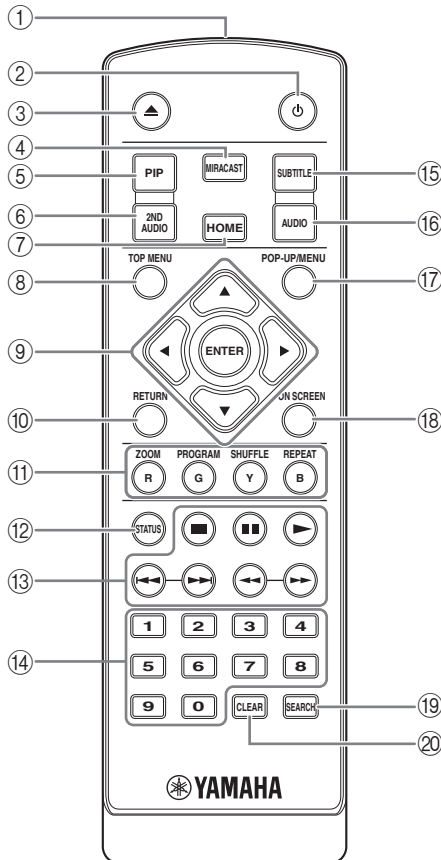
Remarque



-  apparaît dans le coin supérieur gauche de l'écran si la fonction correspondant à la touche n'est pas disponible.









- ① **Émetteur de signaux infrarouges** : Envoie des signaux infrarouges. Dirigez l'émetteur de la télécommande vers le capteur de l'appareil de destination (p. 9).
- ②  : Permet d'allumer ce lecteur ou de le mettre en veille.
- ③  : Ouvre/referme le plateau de disque.
- ④ **MIRACAST** : Active Miracast (p. 19).
- ⑤ **PIP**  : Active/désactive la fonction d'incrustation (image dans l'image) (p. 23). Marque PIP () apparaît sur l'écran lorsque cette fonction est disponible. Vous pouvez également sélectionner cette fonction à partir du menu à l'écran (p. 20).

Remarque





- Marque PIP s'affiche à condition d'avoir activé la fonction Marque PIP (p. 28).



- ⑥ **2ND AUDIO**  : Active les données audio secondaires pour les incrustations (image dans l'image) (p. 23) ou les commentaires audio. Deuxième Marque Audio () apparaît sur l'écran lorsque cette fonction est disponible (p. 31). Vous pouvez également sélectionner cette fonction à partir du menu à l'écran (p. 20).



Remarque

- Deuxième Marque Audio s'affiche à condition d'avoir activé la fonction Deuxième Marque Audio (p. 28).
- ⑦ **HOME** : Permet d'afficher l'écran de menu HOME (p. 16).
 - ⑧ **TOP MENU**   : Affiche l'écran du menu principal si le disque contient un menu. Sélectionnez l'option voulue à l'aide des touches , ,  et  et **ENTER**.

Remarque

- Étant donné que certaines opérations varient en fonction du disque, conformez-vous aux instructions affichées dans chaque écran de menu.
- ⑨ **Touches de curseur** (, , , ) : Déplace la sélection (entrée en surbrillance) sur l'écran de menu. **ENTER** : Sélectionne le menu ou la fonction en surbrillance.
 - ⑩ **RETURN** : Permet de revenir au menu ou à l'écran précédent, etc.
 - ⑪ **Touches de couleur**  : Servez-vous de ces touches conformément aux instructions à l'écran.

ZOOM    : Effectue un zoom avant/arrière. Chaque nouvelle pression sur la touche grossit ou réduit progressivement la vue à l'écran (jusqu'à 3 incréments dans chaque sens).

PROGRAM   : Permet de définir l'ordre de lecture (p. 22). Vous pouvez établir une liste comportant jusqu'à 15 pages (dans le cas d'un disque audio) ou 15 titres/chapitres (dans le cas d'un DVD vidéo).

SHUFFLE      : Sélectionne le mode de lecture aléatoire (p. 20).

REPEAT     

PHOTO : Permet de changer de mode de répétition. Appuyez plusieurs fois de suite sur cette touche pour faire votre choix parmi les différents modes proposés.

 : Répète le titre en cours de lecture.

 : Répète le chapitre en cours de lecture.

 : Répète le dossier en cours de lecture.

 : Répète l'intégralité des pages/fichiers du disque.

 : Répète la page ou le fichier en cours de lecture.

- ⑫ **STATUS** : Affiche diverses informations au sujet du mode de lecture (p. 21).

Suite à la page suivante. ➔

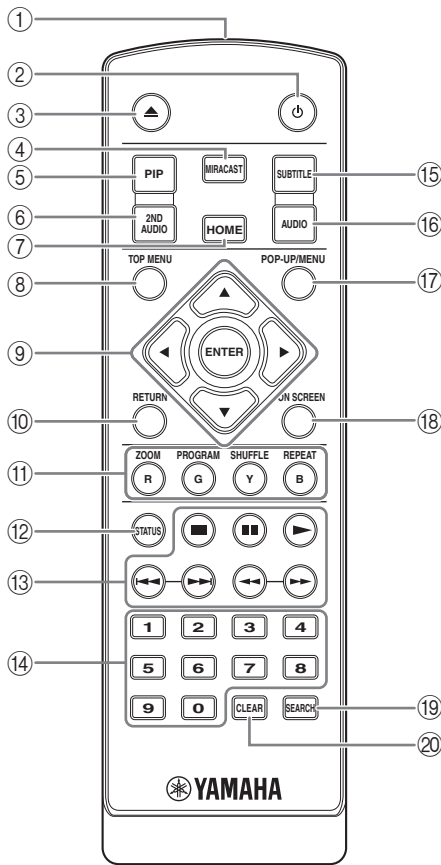

13 **Touches de contrôle**

BD DVD CD VIDEO MUSIC PHOTO

■ : Interrompt la lecture.

■ ■ : Effectue une pause.

▶ : Lance la lecture.

◀◀/▶▶ : Effectue un saut arrière/avant.

◀◀/▶▶

BD DVD CD VIDEO MUSIC :

Effectue une recherche arrière/avant. Chaque nouvelle pression sur la touche fait varier progressivement la vitesse de recherche (jusqu'à 5 incréments dans chaque sens). Appuyez sur ▶ pour reprendre la lecture dans des conditions normales.

PHOTO : Change la vitesse du diaporama (plus lent/plus rapide : 3 incréments).

14 **Touches numériques :** Permettent de saisir des nombres ou de passer directement, en cours de lecture, à la plage ou au chapitre correspondant au numéro saisi. Ces touches risquent de ne pas être disponibles selon le type de disque et les conditions de lecture.

15 **SUBTITLE BD DVD VIDEO :** Permet de changer la langue des sous-titres (p. 39) lorsque cela est possible. Vous pouvez également sélectionner cette fonction à partir du menu à l'écran (p. 20).

16 **AUDIO BD DVD :** Permet de changer la langue de diffusion ou le format audio. Vous pouvez également sélectionner cette fonction à partir du menu à l'écran (p. 20).

17 **POP-UP/MENU BD DVD :** Affiche un menu contextuel. Le contenu du menu varie en fonction du disque. Pour en savoir plus sur l'accès au menu contextuel et sur son fonctionnement, consultez les instructions du disque. Selon le DVD, vous pouvez afficher l'écran du menu principal en appuyant sur **POP-UP/MENU**.

18 **ON SCREEN :** Affiche le menu à l'écran (p. 20).

19 **SEARCH BD DVD CD VIDEO MUSIC :** Permet de passer directement à un point indiqué pendant la lecture. Pour en savoir plus sur cette fonction, reportez-vous à la section « Utilisation de la fonction de recherche » (p. 22). Vous pouvez également sélectionner cette fonction à partir du menu d'état (p. 21).

20 **CLEAR :** Efface le numéro saisi ou l'entrée définie.

Insertion des piles dans la télécommande

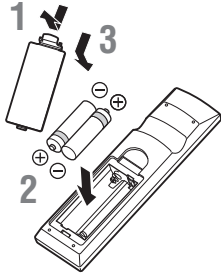

Remarques

- Changer les deux piles lorsque la portée de la télécommande diminue.
- Utilisez des piles AAA, R03, UM-4.
- Assurez-vous que les polarités sont correctes. Reportez-vous à l'illustration figurant à l'intérieur du compartiment des piles.
- Retirez les piles si vous n'avez pas l'intention d'utiliser la télécommande pendant une période prolongée.
- N'utilisez pas des piles usagées associées à des piles neuves.
- N'associez pas différents types de piles (telles que des piles alcaline et des piles au manganèse). Lisez attentivement les instructions figurant sur l'emballage, ces différents types de piles pouvant avoir la même forme et la même couleur.
- Si les piles ont fuit, mettez-les immédiatement au rebut. Évitez de toucher les matières qui ont fuit ou de les laisser entrer en contact avec les vêtements, etc. Nettoyez soigneusement le compartiment des piles avant d'y insérer de nouvelles piles.
- Ne jetez pas les piles avec les ordures ménagères : mettez-les au rebut conformément aux réglementations nationales en vigueur.
- Conservez les piles hors de portée des enfants. Si une pile est avalée par accident, contactez immédiatement votre médecin.
- Retirez les piles lorsque vous prévoyez de ne pas utiliser la télécommande pendant une longue période.
- Ne rechargez pas ou ne désassemblez pas les piles fournies.

Portée approximative de la télécommande

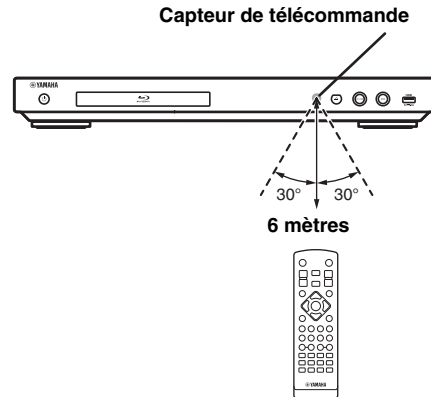

Raccordements vidéo/audio

Raccordez les câbles vidéo/audio appropriés en fonction des appareils utilisés.

Astuces

- Reportez-vous à la page 32 pour en savoir plus sur les formats de sortie audio/vidéo disponibles.
- Procurez-vous les câbles appropriés nécessaires au raccordement de vos appareils. Le type et le nombre de ces câbles peuvent varier en fonction des appareils utilisés.

Lecture vidéo/audio via un téléviseur et ampli-tuner AV

Reportez-vous à la section « Raccordement à un téléviseur via un ampli-tuner AV » (p. 11).

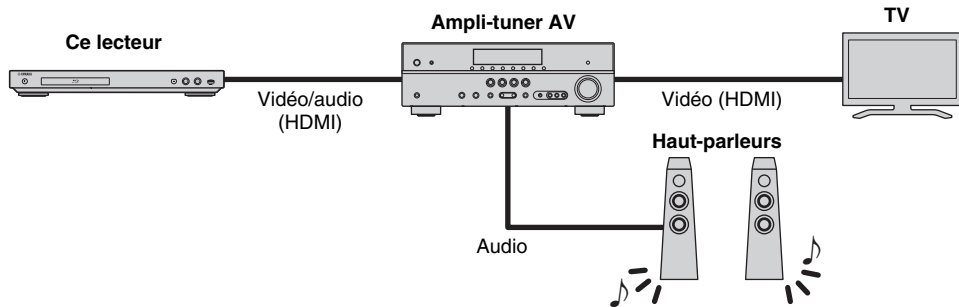

Lecture vidéo/audio via un téléviseur utilisé seul

Reportez-vous à la section « Raccordement direct à un téléviseur » (p. 11).

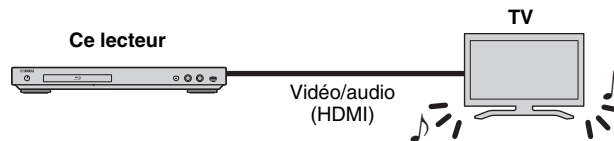

À propos de la connexion HDMI

Pour bénéficier d'une image de haute qualité et du son numérique via la borne HDMI, procurez-vous dans le commerce des câbles HIGH SPEED HDMI portant le logo HDMI (comme sur le panneau arrière du lecteur).

Astuces

- Pour en savoir plus sur la fonction Contrôle HDMI, reportez-vous à « Contrôle HDMI » (p. 27).
- Pour changer le mode de sortie audio de la borne HDMI, utilisez le paramètre « HDMI » (p. 31) sous Paramètres audio.

■ Raccordement à un téléviseur via un ampli-tuner AV

Raccordez ce lecteur à l'ampli-tuner AV et le téléviseur à l'ampli-tuner AV à l'aide de câbles HDMI. Pour en savoir plus sur le raccordement des haut-parleurs, reportez-vous au mode d'emploi fourni avec votre ampli-tuner AV et vos haut-parleurs.

Attention !

Ne branchez pas ce lecteur sur une prise secteur tant que vous n'avez pas effectué tous les raccordements nécessaires.

Ce lecteur

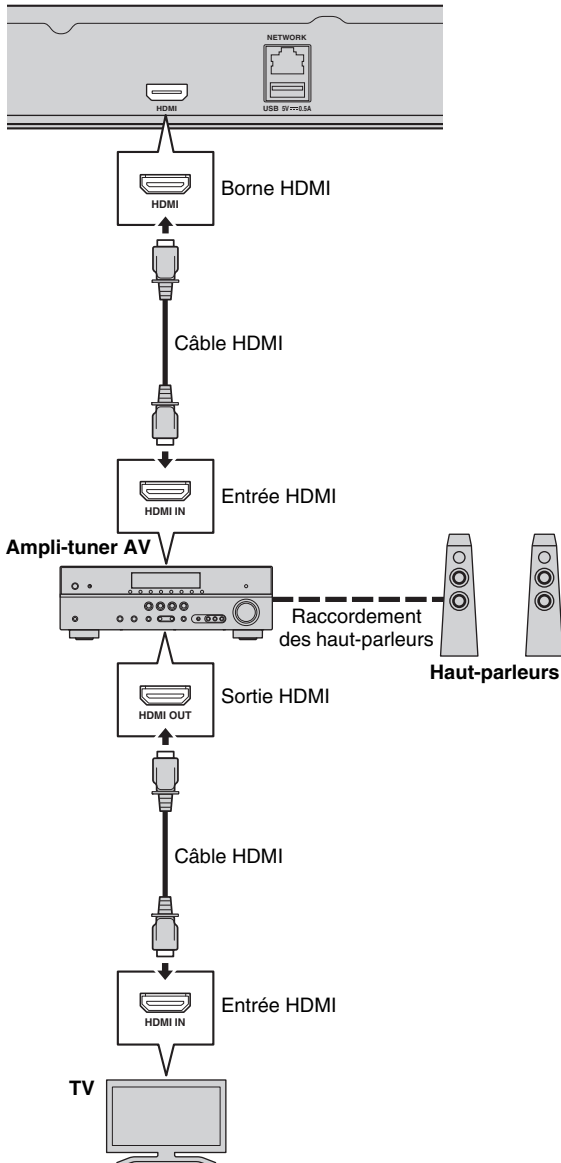

■ Raccordement direct à un téléviseur

Raccordez ce lecteur au téléviseur à l'aide d'un câble HDMI.

Attention !

Ne branchez pas ce lecteur sur une prise secteur tant que vous n'avez pas effectué tous les raccordements nécessaires.

Ce lecteur

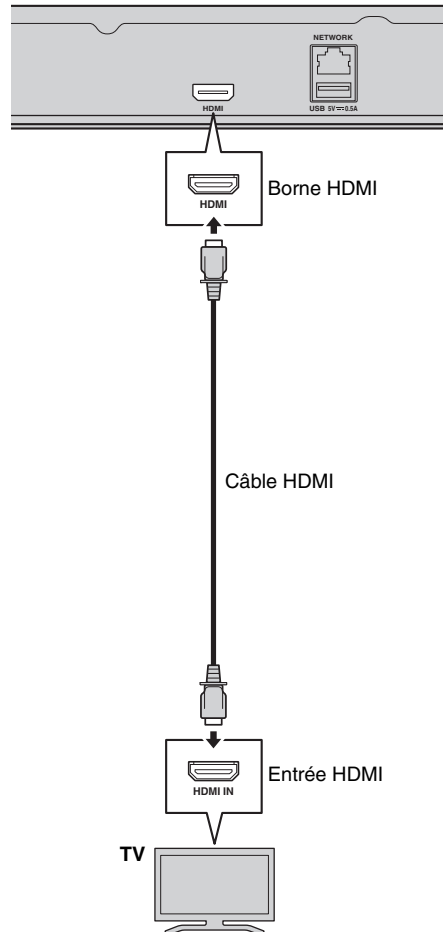

Raccordement réseau

Le raccordement de ce lecteur à un réseau (sans fil ou filaire) permet d'utiliser les fonctions suivantes.

- Lecture de contenus sur serveur DLNA (PC ou NAS) (p. 16)
- Lecture de divers contenus sur services de réseau (p. 18)
- Lecture de disques compatibles BD-Live (p. 22)
- Pilotage du lecteur avec des dispositifs mobiles (AV CONTROLLER) (p. 19)

Remarques

- L'utilisation des services de réseau ou de la fonctionnalité BD-Live requiert une connexion internet à haut débit.
- Reportez-vous au mode d'emploi de votre équipement, car la méthode de connexion et l'appareil raccordé peuvent différer selon votre environnement réseau.
- Utilisez un câble réseau/routeur compatible 10BASE-T/100BASE-TX.

Astuce

- Si vous utilisez un routeur compatible DHCP, vous ne devez régler aucun paramètre réseau pour ce lecteur. En effet, tous les réglages réseau (comme par exemple l'adresse IP) lui sont assignés automatiquement. Vous ne devez donc configurer le réseau que si le routeur n'est pas compatible DHCP ou que vous voulez effectuer manuellement les réglages réseau (p. 28).

■ Raccordement sans fil

La fonction Wi-Fi de ce lecteur permet de le raccorder sans fil à votre réseau (routeur). Pour utiliser la fonction Wi-Fi, reportez-vous à la section « Configuration de connexion sans fil » (p. 15) et effectuez les réglages appropriés.

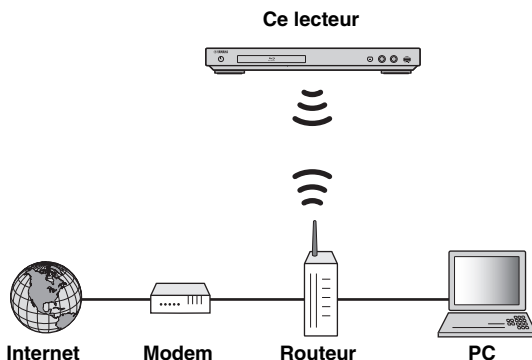

■ Raccordement filaire

Raccordez ce lecteur à votre réseau (routeur) avec un câble réseau blindé à paires torsadées disponible dans le commerce.

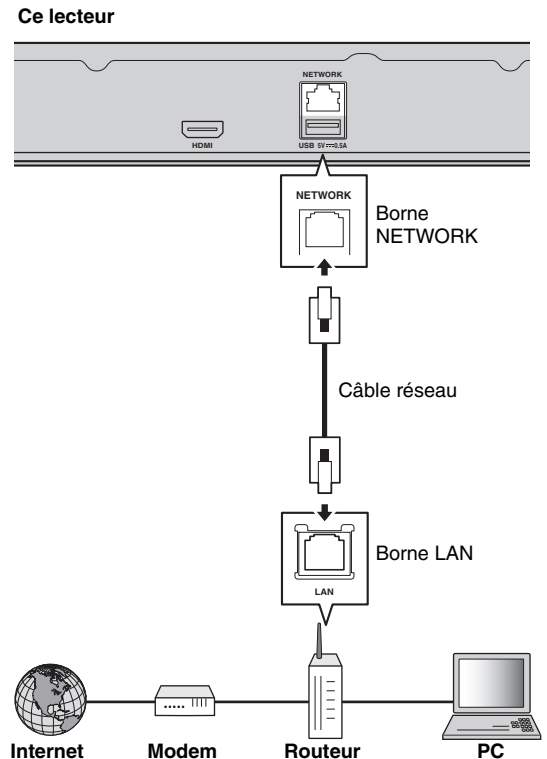

■ Configuration du serveur DLNA

La fonction DLNA permet de partager des contenus multimédia (comme des vidéos, de la musique et des photos) stockés sur un serveur DLNA (PC ou NAS) connecté à votre réseau et de visionner/écouter ces contenus via ce lecteur. En outre, vous pouvez utiliser un dispositif mobile (comme un smartphone ou une tablette) pour commander sans fil ce lecteur via le réseau.

Pour utiliser les fonctions DLNA, effectuez les raccordements réseau (p. 12) puis la configuration du serveur DLNA décrite ci-dessous.

Remarques

- Pour que les fonctions DLNA soient disponibles, il est impératif que tous les dispositifs soient raccordés au même réseau.
- Un NAS ne peut être utilisé comme serveur DLNA que s'il est compatible DLNA.

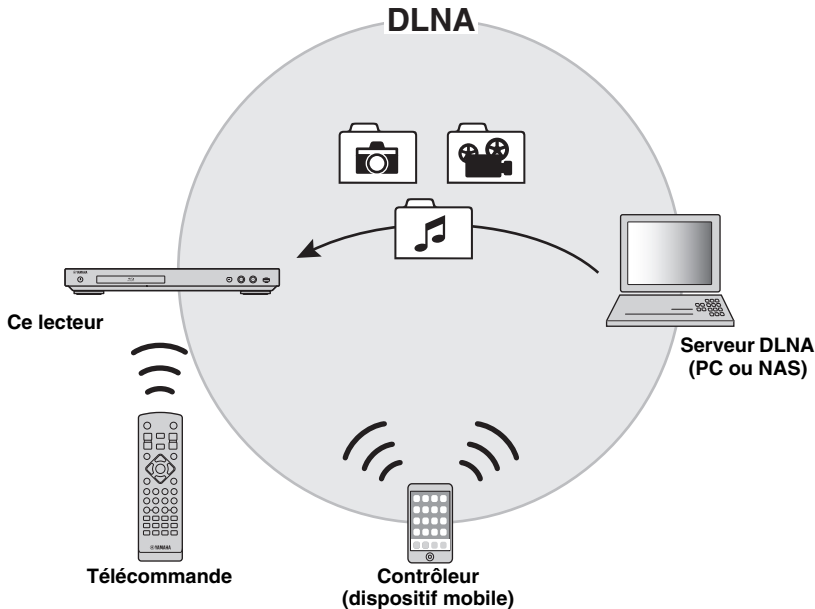

Réglage de partage de médias sur le serveur DLNA

Pour pouvoir lire des contenus multimédia stockés sur votre serveur DLNA (PC ou NAS), vous devez au préalable régler le paramètre de partage de média du logiciel de serveur DLNA installé sur le serveur DLNA en question.

Astuce

- Pour en savoir plus sur le paramétrage du serveur DLNA ou les formats de fichiers compatibles avec le serveur DLNA, reportez-vous aux modes d'emploi de votre serveur DLNA et de son logiciel.

- 1 Mettez votre serveur DLNA (PC ou NAS) et ce lecteur sous tension.
- 2 Si vous utilisez un PC comme serveur DLNA, vérifiez que le logiciel de serveur DLNA (comme par exemple Windows Media Player 12) est installé sur l'ordinateur.
- 3 Sur votre serveur DLNA, activez le partage de médias et autorisez leur partage avec ce lecteur.
La configuration du serveur DLNA est terminée. Pour lire les contenus sur serveur DLNA avec ce lecteur, choisissez le serveur DLNA et un fichier multimédia sous le menu HOME (p. 16).

Utiliser un dispositif mobile comme contrôleur média

Si vous possédez un dispositif mobile (comme un smartphone ou une tablette) prenant en charge la fonction Digital Media Controller (DMC), vous pouvez l'utiliser pour commander ce lecteur via le réseau.

Astuces

- Pour pouvoir commander ce lecteur avec un dispositif mobile, réglez Contrôle DMC (p. 29) sous le menu SETUP sur Permettre (réglage par défaut).
- Pour vérifier si votre dispositif mobile prend en charge la fonction DMC, reportez-vous aux modes d'emploi de votre dispositif mobile et de son logiciel.

Raccordement USB

Le raccordement d'une clé USB au port USB en face avant ou arrière de ce lecteur permet de lire les fichiers multimédia contenus sur la clé en question (p. 16).

Remarques

- Yamaha ne saurait garantir que ce lecteur fonctionne avec toutes les marques de clés USB.
- Raccordez une clé USB à l'un des ports USB (en face avant/arrière) de ce lecteur pour utiliser la fonction BD-Live (p. 23).

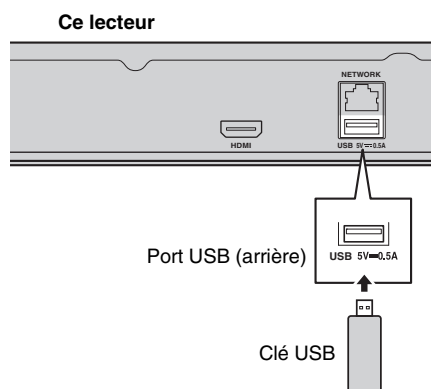
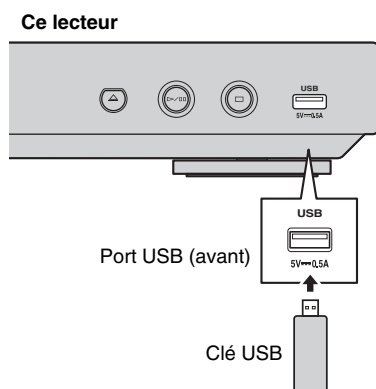

Réglages initiaux

■ Configuration via Installation Facile

La fonction Installation Facile permet de définir facilement la langue, la résolution et le format d'image. L'écran Installation facile s'affiche lors de la première mise sous tension de ce lecteur effectuée juste après l'achat de votre appareil. Vous pouvez procéder aux mêmes réglages à partir du menu SETUP → Système → Installation facile.

- 1 Dès que l'écran Installation facile apparaît, appuyez sur **ENTER** pour préconfigurer votre lecteur avec Installation facile.

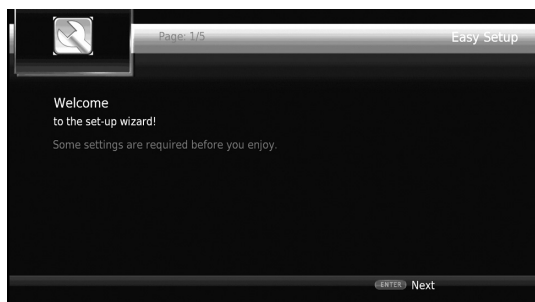

- 2 Définissez la langue, la résolution et le format d'écran en suivant les instructions affichées à l'écran.

Remarque

- Si aucune image n'apparaît sur le téléviseur à l'issue de la procédure Installation facile, reportez-vous à la section « Guide de dépannage » (p. 36).

■ Configuration de connexion sans fil

Pour connecter ce lecteur à votre réseau (routeur) sans fil, configurez les paramètres de connexion sans fil en effectuant la procédure ci-dessous.

Si votre routeur (point d'accès) prend en charge la fonction WPS (Wi-Fi Protected Setup), vous pouvez effectuer automatiquement ces réglages et connecter le lecteur au routeur sans devoir saisir manuellement les paramètres de réseau (comme par exemple SSID).

- 1 Appuyez sur la touche **HOME** pour afficher l'écran du menu HOME.
- 2 Sélectionnez **SETUP** → Réglages Généraux → Réseau → Configuration de Connexion → Sans Fil.



- 3 Appuyez sur **◀▶** pour choisir Oui, puis appuyez sur **ENTER**.



- 4 Appuyez sur **◀▶** pour choisir une des méthodes de configuration suivantes, puis appuyez sur **ENTER**.



Recherche : Sélectionnez cette option pour rechercher les réseaux sans fil disponibles. Quand la liste des réseaux s'affiche, sélectionnez le SSID pour la connexion et saisissez le mot de passe.

Manuel : Sélectionnez cette option pour saisir manuellement les paramètres du réseau (comme par exemple SSID).

Auto : Sélectionnez cette option pour utiliser la fonction WPS. Sélectionnez la méthode PBC (Push Button Configuration, ou configuration via pression des touches) ou la méthode code PIN, puis suivez les instructions à l'écran.

Remarques

- Pour en savoir plus sur le réglage et l'utilisation de votre routeur (point d'accès), reportez-vous à son mode d'emploi.
- Si la fonction WPS n'est pas opérationnelle, sélectionnez « Recherche » ou « Manuel » pour paramétrer la connexion sans fil.
- Les appareils utilisant une bande de fréquence de 2,4 GHz, tels qu'un four à micro-ondes, un appareil numérique sans fil ou Bluetooth, sont susceptibles d'interrompre la communication sans fil. Éloignez le lecteur de ces appareils ou mettez-les hors tension.
- Les performances de connexion à un réseau sans fil dépendent de l'environnement du réseau (type de routeur, distance entre le routeur et ce lecteur, emplacement d'installation, etc.). Si vous remarquez des coupures du son ou de l'image durant la lecture, rapprochez le lecteur du routeur, changez la position du lecteur ou réorientez l'antenne du routeur.

Menu HOME

Le menu HOME permet d'accéder aux fonctions de base suivantes de ce lecteur.

- Recherche et lecture des fichiers multimédia sur divers disques, clés USB et serveurs DLNA (PC ou NAS)
- Accès à divers services de réseau (p. 18)
- Affichage du menu SETUP (p. 24)

Astuces

- Pour en savoir plus sur les types et formats de disques compatibles, reportez-vous à la page 3.
- Pour lire les contenus de serveurs DLNA avec ce lecteur, vous devez au préalable configurer le paramètre de partage de média (p. 13) sur le serveur DLNA.

■ Lecture de photo/musique/vidéo

Opérations de base

◀/▶/▲/▼ : Déplace la sélection.

◀ : Revient au dossier parent.

HOME : Accède à l'écran du menu HOME ou quitte cet écran.

ENTER : Confirme le dossier/fichier choisi.

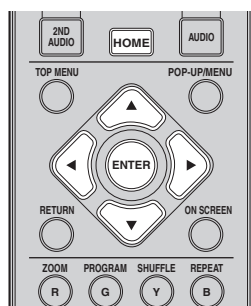

Procédure de lecture des fichiers dans un dossier donné

Exemple : Sélection d'un fichier vidéo sur une clé USB

Remarque

- Arrêtez la lecture de la vidéo avant d'accéder à l'écran du menu HOME.

- 1 Appuyez sur la touche **HOME** pour afficher l'écran du menu HOME.

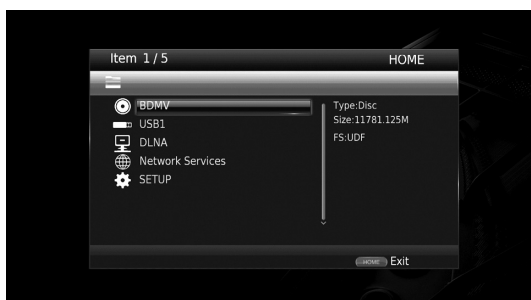

- 2 Appuyez sur la touche ▲/▼ pour sélectionner la source du fichier que vous avez l'intention de lire, puis appuyez sur **ENTER**.

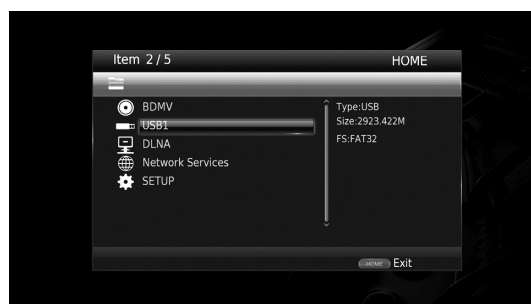

Remarque

- Si votre serveur DLNA ne figure pas dans la liste, vérifiez qu'il est sous tension et sélectionnez DLNA Search pour mettre à jour la liste de serveurs.

- 3 Sélectionnez le dossier Photo, Musique, Vidéo ou AVCHD à lire, puis appuyez sur **ENTER**. Pour revenir au dossier parent, appuyez sur **RETURN** ou sélectionnez .

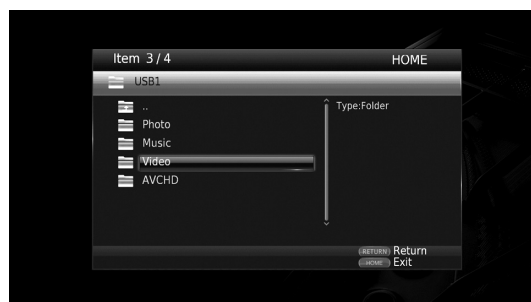

Remarque

- Seul le type de fichier choisi au cours de cette étape sera présenté à l'étape suivante. Si vous sélectionnez, par exemple, le dossier Photo, vous verrez uniquement des fichiers image par la suite.

4 Sélectionnez le dossier contenant le fichier à lire.

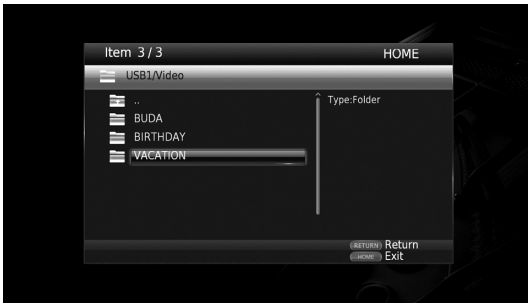

5 Sélectionnez le fichier à lire, puis appuyez sur **ENTER**.

Si le fichier sélectionné est un fichier vidéo, la lecture commence immédiatement.

S'il s'agit d'un fichier de musique, la lecture commence après l'affichage d'un écran d'état.

S'il s'agit d'un fichier image, le diaporama commence immédiatement.

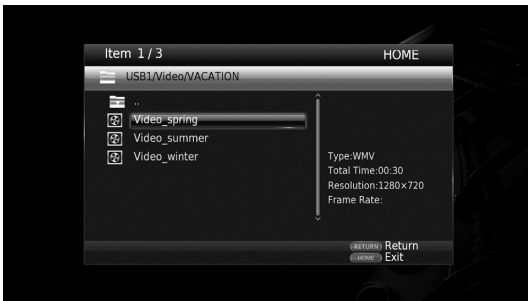

Astuce

- Pour présenter un diaporama avec un fond sonore, commencez par écouter la musique qui vous intéresse, puis appuyez sur **HOME** pour revenir à l'écran de menu HOME et sélectionnez le fichier image.

Remarque

- Selon le contenu du fichier affiché, vous risquez de ne pas pouvoir lancer la lecture.

Opérations de visualisation des photos

Lorsque vous visionnez des photos, les boutons de la télécommande fonctionnent de la façon suivante.

■ : Arrête le diaporama et revient à l'explorateur de fichiers.

■ ■ : Effectue une pause au cours du diaporama.

▶ : Lance la lecture du diaporama.

▶▶ : Passe à la photo suivante.

◀◀ : Passe à la photo précédente.

▶▶▶ : Accélère la vitesse de défilement du diaporama (3 incréments).

◀◀◀ : Ralentit la vitesse de défilement du diaporama (3 incréments).

▲ : Inverse une photo.

▼ : Crée une copie miroir d'une photo.

◀ : Fait pivoter une photo dans le sens contraire des aiguilles d'une montre.

▶ : Fait pivoter une photo dans le sens des aiguilles d'une montre.

ZOOM : Effectue un zoom avant/arrière (jusqu'à 3 incréments dans chaque sens).

▲/▼/◀/▶ : Effectue un panoramique en mode de zoom lorsque la taille de la photo est supérieure aux dimensions de l'écran.

Utilisation des services réseau

Les services de réseau suivants vous permettent de visionner des photos.

- Albums photo en ligne Picasa

Remarques

- L'accès aux contenus proposés par des tiers nécessite une connexion internet haut débit et peut en outre requérir un compte utilisateur ainsi qu'un abonnement payant.
- Les contenus offerts par ces services tiers peuvent être modifiés, interrompus ou suspendus à tout moment et cela sans avis préalable ; Yamaha décline toute responsabilité liée à de tels changements.
- Certains contenus pourraient être disponibles uniquement dans certains pays et dans certaines langues.
- Yamaha ne garantit pas que ces services de contenus resteront offerts ou disponibles pour une durée définie, et toute garantie de ce type, explicite ou implicite, est exclue.

- 1 Appuyez sur la touche **HOME** pour afficher l'écran du menu HOME.
- 2 Appuyez sur ▲/▼ pour sélectionner les services de réseau, puis appuyez sur **ENTER**.

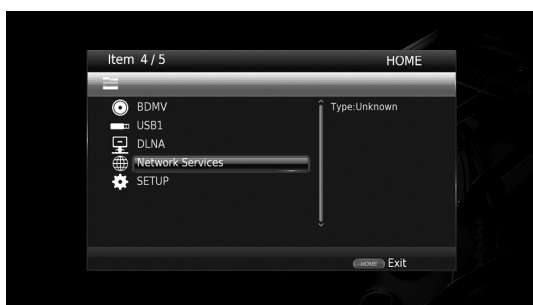

- 3 Appuyez sur ◀/▶/▲/▼ pour sélectionner le service de réseau voulu, puis appuyez sur **ENTER**.
- 4 Appuyez sur ◀/▶/▲/▼ pour sélectionner une option, puis confirmez votre choix (ou lancez le lecture) en appuyant sur **ENTER**.

Astuce

- Pour quitter chaque service de réseau, appuyez sur **HOME**.

Remarque

- La suite de la procédure après l'étape 4 varie selon le contenu des menus proposés par chaque service.

■ À propos des albums photo en ligne Picasa™

Les albums photo en ligne Picasa constituent un service de réseau qui permet à ses utilisateurs de partager des photos avec leurs familles et connaissances, et de rechercher des photos dans le domaine public.

Pour de plus amples informations, rendez-vous sur picasaweb.google.com.



Picasa et le logo Picasa sont des marques commerciales de Google, Inc.

Visionner les photos et vidéos d'un smartphone sur un téléviseur (Miracast™)

Miracast permet de visionner des vidéos sur divers appareils, sans câble ni connexion à un réseau, via un point d'accès (Wi-Fi Direct). Cela vous permet par exemple de visionner les photos d'un dispositif compatible Miracast (smartphone, etc.) sur un téléviseur raccordé à ce lecteur.

Remarques

- Pour vérifier si votre dispositif est compatible Miracast, reportez-vous au mode d'emploi fourni avec l'appareil en question.
- Quand la fonction Miracast est activée sur ce lecteur, les autres fonctions réseau (comme DLNA) ne sont pas disponibles.

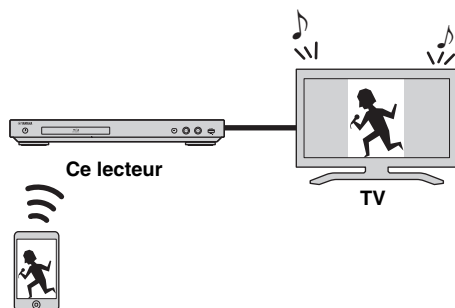

Dispositif compatible
Miracast
(smartphone, etc.)

- 1 Appuyez sur **MIRACAST**.
- 2 Dans les 60 secondes qui suivent, activez Miracast sur votre smartphone et sélectionnez ce lecteur comme dispositif à raccorder.
Pour en savoir plus sur l'utilisation de votre smartphone, reportez-vous à son mode d'emploi.
- 3 Pour quitter Miracast, appuyez sur **MIRACAST**.

Astuce

- Vous pouvez aussi quitter Miracast en appuyant sur **HOME** ou **RETURN**.

Selon votre configuration, vous pourriez remarquer des coupures du son/de l'image ou des parasites sur l'écran du téléviseur. Dans ce cas, essayez une des suggestions suivantes.

- Rapprochez le dispositif Miracast de ce lecteur.
- Mettez hors tension les autres dispositifs sans fil inutilisés.
- Éloignez le dispositif Miracast et ce lecteur de fours micro-ondes, dispositifs Bluetooth et d'autres appareils sans fil.

Commander ce lecteur avec des dispositifs mobiles (AV CONTROLLER)

Installée sur un dispositif mobile, l'application « AV CONTROLLER » permet d'utiliser le dispositif en question pour commander ce lecteur.



AV CONTROLLER

- Cette application permet de commander les fonctions de base des lecteurs Blu-ray Disc™ de Yamaha, comme par exemple les fonctions de lecture, pause, saut, mise sous/hors tension et de navigation à l'écran.
- L'application « AV CONTROLLER » est disponible dans de nombreuses langues.
- Pour plus de détails sur « AV CONTROLLER », rendez-vous sur le site Internet de Yamaha.

Mode de lecture avancé

Ce chapitre traite de la lecture des disques Blu-ray, DVD, CD vendus dans le commerce et des disques DVD-RW/R enregistrés.

Remarque

- Les opérations de lecture de base sont décrites à la page 7.

■ Menu à l'écran

Pour afficher ce menu, appuyez sur la touche **ON SCREEN**. Il suffit ensuite d'appuyer sur ▲/▼/◀/▶ pour passer d'une option à l'autre, puis d'appuyer sur **ENTER** pour agir sur la fonction en question.

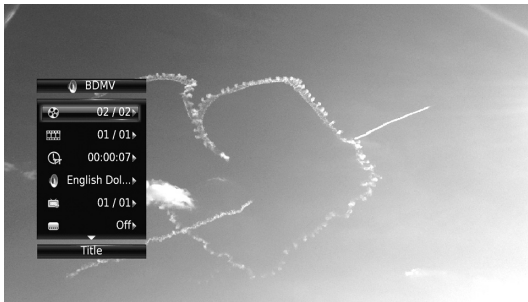

Le menu à l'écran contient les options suivantes.

Titre **BD** **DVD** **VIDEO** : Indique le numéro du titre en cours de lecture. Il suffit de sélectionner le titre qui vous intéresse pour y accéder directement.

Chapitre **BD** **DVD** **VIDEO** : Indique le numéro du chapitre en cours de lecture. Il suffit de sélectionner le chapitre qui vous intéresse pour y accéder directement.

Plage/Fichier **CD** **VIDEO** **MUSIC** **PHOTO** : Indique le numéro de la plage ou du fichier en cours de lecture. Il suffit de sélectionner la plage ou le fichier qui vous intéresse pour y accéder directement.

Heure **BD** **DVD** **CD** **VIDEO** **MUSIC** : Affiche la durée de lecture. Sélectionnez le type d'information qui vous intéresse :

- Durée de lecture écoulée de la plage ou du titre/chapitre/disque/fichier
- Durée de lecture restante de la plage ou du titre/chapitre/disque/fichier

Mode/Modèle de lecture

DVD **CD** **VIDEO** **MUSIC** **PHOTO** : Indique le mode de lecture actuel. Vous avez le choix entre trois modes de lecture :

CD

- Normal : Lecture normale.
- Aléatoire : Lecture aléatoire sans répétition.
- Random : Lecture aléatoire avec répétition.

DVD

- Normal
- Lecture Aléatoire CH (chapitre)
- Lecture Aléatoire TT (titre)
- Lecture Aléatoire
- Aléatoire CH (chapitre)
- Aléatoire TT (titre)
- Aléatoire Totalité

VIDEO MUSIC PHOTO

- Normal
- Lecture Aléatoire F (dossier)
- Lecture Aléatoire F (dossier)

Audio **BD** **DVD** **VIDEO** : Indique la langue ou le signal de diffusion audio du disque Blu-ray/DVD actuellement sélectionné. Vous pouvez sélectionner le type de son de votre choix.

Angle **BD** **DVD** : Indique le numéro de l'angle de vue actuellement sélectionné. Si la vidéo est enregistrée sous plusieurs angles de prise de vue, vous êtes libre d'en changer.

Sous-titres **BD** **DVD** **VIDEO** : Indique la langue des sous-titres actuellement sélectionnée le cas échéant.

Style de Sous-titres **BD** : Indique le style des sous-titres actuellement sélectionné. Cette fonction concerne uniquement les sous-titres externes de fichiers vidéo. Choisissez le style de texte des sous-titres qui vous intéresse.

Bitrate **BD** **DVD** **CD** **VIDEO** **MUSIC** : Indique le débit binaire du signal audio/vidéo.

Deuxième Vidéo **BD** : Active/désactive la fonction d'incrustation PIP (image dans l'image) (p. 7).

Deuxième Audio **BD** : Active/désactive les données audio secondaires (p. 7).

Recherche instantanée

BD **DVD** **CD** **VIDEO** **MUSIC** : Effectue un saut de 30 secondes.

Relecture instantanée

BD **DVD** **CD** **VIDEO** **MUSIC** : Permet de revenir 10 secondes en arrière dans la vidéo.

Sélection CC

BD **DVD** **VIDEO** : Permet de choisir le style des sous-titres pour malentendants.

Diaporama PHOTO :

Indique la vitesse du diaporama. Vous avez le choix entre trois vitesses différentes, de la plus lente à la plus rapide : Ralenti/Moyen/Rapide.

Transitions **PHOTO** : Indique la façon dont les photos sont présentées à l'écran. Vous pouvez changer le type de transition selon l'effet voulu.

■ État, menu

Ce menu propose différents réglages, tels que les sous-titres, l'angle de vue ou le numéro du titre, du chapitre, ou de la plage en cours de lecture. Pour afficher le menu d'état, appuyez sur la touche **STATUS**. Ce menu contient les sous-menus suivants.

BD DVD VIDEO

Exemple : Icônes affichées lors de la lecture d'un disque Blu-ray

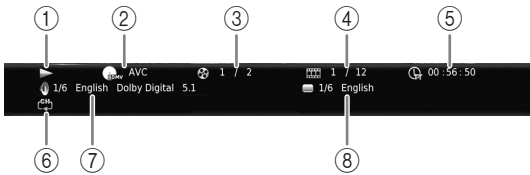

- ① ▶ (Lecture en cours)
- ② (Icône du type de disque/fichier vidéo)
- ③ (Numéro du titre en cours de lecture) : Vous pouvez passer directement au titre voulu à l'aide de la touche **SEARCH** (p. 8).
- ④ (Numéro du chapitre en cours de lecture) : Vous pouvez passer directement au chapitre voulu à l'aide de la touche **SEARCH** (p. 8).
- ⑤ (Durée de lecture écoulée) : Vous pouvez passer directement au moment voulu à l'aide de la touche **SEARCH** (p. 8).
- ⑥ (Mode de répétition) : Affiche le mode de répétition actuel (p. 7).
- ⑦ (Son actuellement sélectionné) : Vous pouvez changer la langue de diffusion ou le format audio à l'aide de la touche **AUDIO**.
- ⑧ (Sous-titre actuellement sélectionné) : Vous pouvez changer la langue des sous-titres à l'aide de la touche **SUBTITLE**.

DVD CD MUSIC

Exemple : Icônes affichées lors de la lecture d'un fichier de musique

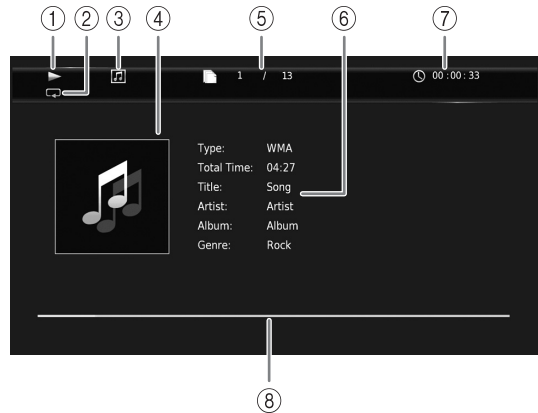

- ① ▶ (Lecture en cours)
- ② (Mode de répétition) : Affiche le mode de répétition actuel (p. 7).
- ③ (Icône du type de disque/fichier de musique)
- ④ (Illustration) **MUSIC** : Affiche une des images du fichier, si le fichier en contient.
- ⑤ (Numéro de la plage ou du fichier en cours de lecture) : Vous pouvez passer directement à la plage voulue à l'aide de la touche **SEARCH** (p. 8).
- ⑥ (Informations) **MUSIC** : Affiche des informations relatives à la musique, si le fichier en contient.
- ⑦ (Durée de lecture écoulée) : Vous pouvez passer directement au moment voulu à l'aide de la touche **SEARCH** (p. 8).
- ⑧ (Barre de progression) **MUSIC** : Affiche le niveau de progression de la chanson en cours.

PHOTO

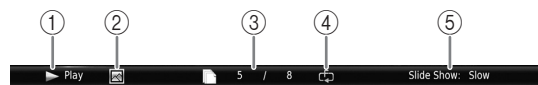

- ① ▶ (Lecture en cours)
- ② (Icône du fichier image)
- ③ (Numéro du fichier en cours d'affichage)
- ④ (Mode de répétition) : Affiche le mode de répétition actuel (p. 7).
- ⑤ (Vitesse du diaporama)

■ Programmation de l'ordre de lecture **DVD** **CD**

Il est possible de programmer l'ordre de lecture des plages d'un disque audio ou des chapitres d'un DVD.

Appuyez sur **PROGRAM** en cours de lecture pour afficher la fenêtre **PROGRAMME**.

Vous avez la possibilité de programmer un maximum de 15 plages/chapitres.

Exemple : Programmation de l'ordre de lecture des plages d'un CD

- 1 Appuyez sur **PROGRAM** en cours de lecture.

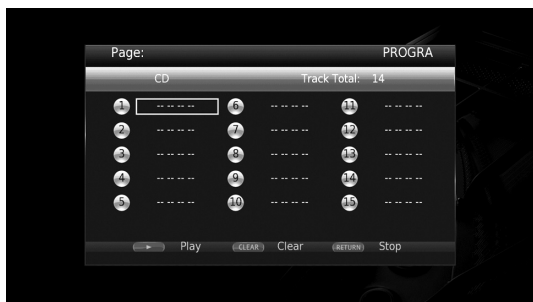

- 2 Appuyez sur **ENTER** pour programmer l'ordre de lecture.

Dans le cas d'un disque audio, appuyez sur **▲/▼** pour sélectionner chacune des plages dans l'ordre où vous souhaitez les lire, puis appuyez sur **ENTER**.

Dans le cas d'un disque DVD vidéo, sélectionnez des titres (représentés par les lettres TT) et des chapitres (représentés par les lettres CH) au lieu des plages.

Pour retirer une plage de la liste programmée, sélectionnez la plage, puis appuyez sur **CLEAR**.

Pour annuler la lecture du programme, appuyez sur **RETURN**.



- 3 Une fois la programmation terminée, appuyez sur **▶** pour valider et commencer la lecture du programme.
- 4 Pour annuler la lecture d'un programme, appuyez sur **■**.





■ Utilisation de la fonction de recherche

BD **DVD** **CD** **VIDEO** **MUSIC** **PHOTO**



Cette fonction permet d'accéder directement à un point précis du support en cours de lecture.

- 1 Appuyez sur **SEARCH** en cours de lecture. Cela a pour effet d'afficher la barre d'état.
- 2 Appuyez sur **▲/▼/◀/▶** pour sélectionner une des entrées suivantes, puis appuyez sur **ENTER**.

BD **DVD** :

- Numéro du titre (symbolisé par )
- Numéro du chapitre (symbolisé par )
- Durée du titre écoulee (symbolisée par )
- Durée du chapitre écoulee (symbolisée par )

CD :

- Numéro de la plage (symbolisé par )
- Durée de la plage écoulee (symbolisée par )
- Durée du disque écoulee (symbolisée par )

VIDEO **MUSIC** :



- Numéro du fichier (symbolisé par )
- Durée du fichier écoulee (symbolisée par )

PHOTO :

- Numéro du fichier (symbolisé par )

- 3 Appuyez sur **▲/▼** ou sur les touches numériques pour choisir/ajuster la valeur de l'entrée en surbrillance, puis appuyez sur **ENTER** pour accéder au point correspondant.
- 4 Pour fermer la barre d'état, appuyez sur **STATUS**.

■ Utilisation des fonctions **BONUSVIEW™** et **BD-Live™**

Ce lecteur prend en charge les fonctions de lecture **BONUSVIEW** (p. 38) (BD-ROM Profil 1 Version 1.1) et **BD-Live** (p. 38) (BD-ROM Profil 2).



Remarque

- Les fonctions et la méthode de lecture varient en fonction du disque. Pour en savoir plus, reportez-vous aux instructions figurant sur le disque ou sur le mode d'emploi fourni.

■ Utilisation de la fonction d'incrustation (lecture audio/vidéo secondaire)

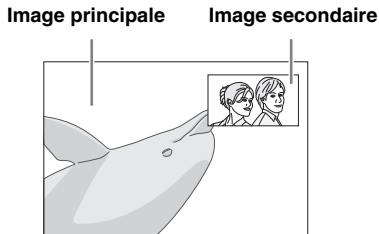
Si vous disposez d'un disque BD vidéo contenant des données audio et vidéo secondaires compatibles avec la fonction d'incrustation (image dans l'image), vous avez la possibilité de lire ces données dans un coin de l'écran en même temps que le contenu principal.



Lorsque le symbole PIP () ou Deuxième Marque Audio () est affiché, appuyez sur PIP pour activer/désactiver la fonction d'incrustation (image dans l'image).

Remarques

- Pour écouter les données audio secondaires, n'oubliez pas de régler le paramètre Sortie audio (HDMI) sur PCM ou Reencode (p. 31).
- Sur certains disques, il peut être nécessaire d'activer également les données audio secondaires dans le menu principal du disque (p. 7).
- Le son et l'image secondaires en incrustation peuvent être lus et supprimés automatiquement en fonction du contenu. Les zones affichables peuvent également être limitées.

■ Utilisation de la fonction BD-Live™

1. Définissez les paramètres de configuration du réseau (p. 28).

2. Connectez la clé USB à ce lecteur (p. 14).

Les données BD-Live sont sauvegardées sur la clé USB connectée à ce lecteur. Pour bénéficier de ces fonctions et utiliser la clé USB comme dispositif Espace de stockage externe, raccordez une clé USB de format USB 2.0 « High Speed » (480 Mbit/sec.) à l'un des ports USB (avant/arrière) de ce lecteur.

- Local Storage fait office de mémoire auxiliaire pendant la lecture d'un disque Blu-ray.
- Utilisez une clé USB disposant d'au moins 2Go d'espace libre.
- Un dossier BUDA est créé automatiquement sur la clé USB, si besoin est.

- Si l'espace de stockage est insuffisant, les données ne seront pas copiées/téléchargées. Dans ce cas, supprimez les données inutiles ou utilisez une nouvelle clé USB.
- Le chargement des données peut prendre un certain temps (lecture/écriture).

Remarques

- Yamaha ne saurait garantir que ce lecteur fonctionne avec toutes les marques de clés USB.
- N'utilisez pas de rallonge USB pour raccorder une clé USB au port USB du lecteur. L'utilisation d'une rallonge USB peut entraîner un dysfonctionnement du lecteur.

3. Lancez la lecture du disque.

4. Exécutez BD-Live conformément aux instructions du disque.



Remarques

- Ne retirez pas la clé USB et ne débranchez pas le cordon d'alimentation pendant que la fonction BD-Live est active.
- En ce qui concerne la méthode de lecture de contenus BD-Live, etc., suivez les consignes fournies dans la notice du disque Blu-ray.
- Pour tirer parti des fonctions BD-Live, effectuez la connexion au réseau (p. 12) et définissez les paramètres de réseau (p. 28).
- Reportez-vous à la section « Connexion BD-Live » (p. 29) si vous souhaitez restreindre l'accès aux contenus BD-Live.
- Le temps nécessaire pour télécharger les programmes en ligne sur la clé USB connectée à ce lecteur varie selon la vitesse de votre connexion Internet et le volume des données de ces programmes.
- Les programmes BD-Live fournis via Internet ne pourront peut-être pas afficher la connexion en fonction du statut du fournisseur (mise à jour). Dans de tels cas, retirez le disque et essayez à nouveau.
- Si l'écran BD-Live n'apparaît pas après la sélection de la fonction BD-Live dans le menu du disque Blu-ray, il se peut que l'espace disponible sur la clé USB ne soit pas suffisant. Dans ce cas, éjectez le disque du lecteur et effacez des données sur la clé USB à l'aide du menu « Formater » dans « Espace de stockage externe » (p. 27).

Menu SETUP

Le menu SETUP offre différents réglages audio/vidéo des fonctions au moyen de la télécommande.

Menu/sous-menu	Paramètre	Description	Page	
 Réglages Généraux	Système	Veille Automatique	Permet d'activer/désactiver la fonction d'économie d'énergie.	27
		Contrôle HDMI	Configure le lecteur afin de recevoir le signal de commande en provenance de la télécommande de votre téléviseur/ampli-tuner AV.	27
		Insérer les paramètres par défaut	Rétablit tous les paramètres par défaut à l'exception du paramètre Security.	27
		Mettre à niveau	Lance la mise à niveau du lecteur.	27
		Information de Mise à jour	Permet d'activer/désactiver l'affichage de notifications à l'écran quand le lecteur détecte une mise à jour du logiciel disponible en ligne.	27
		Espace de stockage externe	Affiche l'espace libre sur la clé USB raccordée à ce lecteur ou formate le dossier « BUDA » de la clé USB.	27
		Installation facile	Permet de définir la langue, la résolution et le format d'image.	27
	Langue	Affichage à l'écran	Permet de choisir la langue des menus ou messages affichés à l'écran.	27
		Menu	Permet de choisir la langue préférée pour le menu du disque.	27
		Audio	Permet de choisir la langue préférée pour les données audio.	27
		Sous-titres	Permet de choisir la langue préférée pour les sous-titres.	27
	Lecture	Lecture automatique du disque	Configure le lecteur afin de démarrer automatiquement la lecture du disque.	28
		Marque Angle	Permet d'afficher le symbole d'angle de vue (Marque Angle) lors de la lecture de disques Blu-ray Disc/DVD contenant des scènes prises sous plusieurs angles.	28
		Marque PIP	Permet d'afficher le symbole de la fonction d'incrustation (Marque PIP) lors de la lecture de disques Blu-ray Disc/DVD permettant l'affichage d'image dans l'image.	28
		Deuxième Marque Audio	Permet d'afficher le symbole de données audio secondaires (Deuxième Marque Audio) lors de la lecture de disques Blu-ray Disc/DVD contenant ce type de données.	28
		Dernière Mémoire	Permet de mémoriser le dernier emplacement de lecture d'un disque Blu-ray ou DVD quand l'appareil passe en veille ou que vous ouvrez le plateau.	28
	Sécurité	Modification du mot de passe	Permet de changer le mot de passe pour les paramètres Contrôle Parental et Code pays.	28
		Contrôle Parental	Permet de régler le paramètre Contrôle Parental en fonction du contenu du disque.	28
		Code pays	Permet de définir votre Code pays.	28
	Réseau	Configuration de Connexion	Permet de définir une méthode de connexion au réseau.	28
		Information	Permet d'afficher un écran d'informations au sujet du réseau.	28
		Test de connexion	Permet d'effectuer un test de connexion au réseau.	28
		Configuration IP	Permet de régler le paramètre IP sur Auto/Manuel.	28
		Paramètres Proxy	Permet de configurer le paramètre proxy.	29
		Pilotage réseau	Permet de régler le paramètre de commande des appareils connectés via Ethernet sur Oui/Non.	29
		Veille Réseau	Définit si ce lecteur peut être mis sous tension depuis d'autres dispositifs du réseau.	29
		Contrôle DMC	Définit si ce lecteur peut être commandé via un contrôleur de supports numérique (fonction Digital Media Controller ou DMC) compatible DLNA (p. 13).	29
	Connexion BD-Live	Permet de régler la connexion BD-Live sur Autorisé/Partiellement autorisé/Interdit.	29	

Menu/sous-menu	Paramètre	Description	Page	
 Paramètres vidéo	TV	Écran TV	Permet de régler le format d'écran du téléviseur raccordé ainsi que la sortie vidéo.	29
		Résolution HDMI	Permet de choisir la résolution de sortie vidéo HDMI.	30
		Système TV	Permet de choisir NTSC/PAL/Multi pour le Système TV.	30
		Espace de couleur	Permet de choisir YCbCr 4:4:4/YCbCr 4:2:2/Full RGB/RGB pour l'Espace de couleur.	30
		HDMI Deep Color	Permet de choisir 30 bits/36 bits/48 bits/Non pour HDMI Deep Color.	30
		HDMI 1080p 24Hz	Permet de régler HDMI 1080p 24Hz sur Auto/Non.	30
	Processus Vidéo	Réduction de bruit	Permet de régler le niveau de réduction de bruit.	30
		Désentrelacement vidéo	Permet de régler la manière de détecter le signal vidéo.	30
	Sous-titres pour malentendants	Attributs ST	Permet de régler le style des sous-titres pour malentendants.	30
		Couleur de police	Permet de personnaliser la police, le fond et la fenêtre utilisés pour les sous-titres pour malentendants quand Attributs ST est réglé sur Personnalisé.	30
		Taille de police		
Opacité de police				
Netteté de police				
Couleur Arrête Police				
Couleur arrière-plan				
Opacité arrière-plan				
Couleur de fenêtre				
Opacité de fenêtre				
 Paramètres audio	Sortie audio	HDMI	Permet de choisir le mode de sortie de la borne HDMI entre Bitstream/PCM/Reencode/Non.	31
		DRC	Permet d'activer/désactiver la fonction DRC (Dynamic Range Compression).	31
 Système d'information		Permet d'afficher la version logicielle et l'adresse MAC (p. 39).	31	

■ Exemple d'utilisation du menu **SETUP**

Les réglages du lecteur se font à partir de l'écran du menu **SETUP**. Vous trouverez ci-dessous des explications sur les opérations de base du menu **SETUP**.

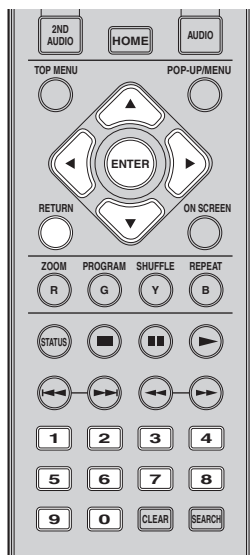

Exemple : Réglage de Lecture automatique du disque

Remarque

- Certaines fonctions ne peuvent pas être réglées en cours de lecture. Pour pouvoir les configurer, appuyez sur le bouton  afin d'arrêter complètement la lecture.

1. Affichez l'écran du menu **SETUP**.

Appuyez sur la touche **HOME** puis sélectionnez **SETUP** pour afficher l'écran du menu **SETUP**. Appuyez sur **◀/▶** pour sélectionner Réglages Généraux, puis appuyez sur **ENTER** ou **▼**.

2. Sélectionnez un sous-menu.

Appuyez sur **▲/▼** pour sélectionner Lecture, puis appuyez sur **ENTER** ou **▶**.

3. Sélectionnez une option de menu.

Appuyez sur **▲/▼** pour sélectionner Lecture automatique du disque, puis appuyez sur **ENTER** ou **▶**.



4. Sélectionnez l'option voulue.

Appuyez sur **▲/▼** pour sélectionner Oui ou Non, puis appuyez sur **ENTER**.



Astuce

- Pour certaines options de menu, vous devez saisir des numéros (pour un mot de passe, par exemple) avec les touches numériques.

5. Quittez l'écran du menu.

Appuyez sur **◀** pour revenir au menu précédent.

■ Réglages Généraux



Les réglages par défaut sont signalés par « * ».

Système

Veille Automatique

Permet d'activer/désactiver la fonction d'économie d'énergie. En cas d'activation, le lecteur affiche l'économiseur d'écran au bout de 5 minutes d'inactivité. Puis passe en mode de veille si aucune opération n'a lieu dans les 15 minutes qui suivent.

Oui*, Non

Contrôle HDMI

Vous pouvez configurer le lecteur de façon à ce qu'il reçoive un signal de commande d'un téléviseur/ampli-tuner AV compatible avec la fonction Contrôle HDMI via un câble HDMI (p. 10).

Oui, Non*

Utilisation de la fonction Contrôle HDMI

La fonction Contrôle HDMI permet de piloter ce lecteur de façon interactive via votre téléviseur (à condition que ce dernier soit compatible avec la fonction Contrôle HDMI). Vous devez raccorder ce lecteur à un téléviseur (compatible avec la fonction Contrôle HDMI) au moyen d'un câble HDMI et activer le paramètre Contrôle HDMI dans le menu SETUP (p. 27) pour profiter des fonctions décrites ci-dessous.

- Fonction de sélection d'entrée automatique
Lorsque vous lancez la lecture sur ce lecteur, le sélecteur d'entrée du téléviseur (et de l'ampli-tuner AV si le lecteur est raccorder au téléviseur via un ampli-tuner AV) commute automatiquement sur ce lecteur. Le téléviseur peut également s'allumer automatiquement selon le modèle de téléviseur utilisé.
- Fonction d'extinction automatique
Si vous éteignez le téléviseur alors que le lecteur est à l'arrêt et que l'écran du menu SETUP n'est pas affiché, le lecteur est automatiquement mis hors tension.

Remarques

- La fonction Contrôle HDMI risque de ne pas fonctionner correctement avec certains téléviseurs.
- Il est possible que vous ayez accès à des fonctions différentes de celles décrites ci-dessus selon le modèle de téléviseur ou d'ampli-tuner AV utilisé.
- Pour bénéficier des avantages de la fonction Contrôle HDMI, réglez le paramètre de la fonction Contrôle HDMI sur TOUS les appareils (ce lecteur, le téléviseur et l'ampli-tuner AV). Certaines opérations supplémentaires peuvent être requises.
- Chaque fonction peut être réglée indépendamment afin d'être activée/désactivée selon le téléviseur utilisé.
- Pour en savoir plus sur la configuration, consultez les modes d'emploi fournis avec le téléviseur et/ou l'ampli-tuner AV.
- Si le paramètre est réglé sur Oui, la consommation d'énergie en mode veille augmente en raison de l'utilisation de la fonction Contrôle HDMI.

Insérer les paramètres par défaut

Vous avez la possibilité de rétablir tous les paramètres par défaut du lecteur à l'exception du paramètre Sécurité (p. 28). Pour en savoir plus au sujet des paramètres par défaut, reportez-vous aux pages 24–31.

Mettre à niveau

Ce paramètre permet de procéder à une mise à niveau manuelle du logiciel à partir de Avec une clé USB ou Réseau. Pour en savoir plus à ce sujet, reportez-vous à la section « Mise à niveau logicielle » (p. 34).

Information de Mise à jour

Permet d'activer/désactiver l'affichage de notifications à l'écran quand le lecteur détecte une mise à jour du logiciel disponible en ligne.

Oui*, Non

Espace de stockage externe

Vous pouvez vérifier l'espace libre sur la clé USB raccorder à ce lecteur ou formater (vider) le dossier « BUDA » de cette clé USB en sélectionnant Format.

Astuce

- Pour bénéficier de la fonction BD-Live (p. 23), vous devez raccorder une clé USB (offrant au moins 2Go d'espace libre) à l'un des ports USB (avant/arrière) de ce lecteur. Cela vous permet d'utiliser la clé USB comme espace de stockage externe.

Installation facile

Ce paramètre permet d'exécuter une Installation facile (p. 15).

Langue

Affichage à l'écran

Vous avez la possibilité de sélectionner la langue des messages ou menus affichés à l'écran (menu SETUP, par exemple).

English, Français, Español, Deutsch, Italiano, Svenska, Nederlandse, Polski, Русский, 中文

Menu

Ce paramètre permet de choisir votre langue de prédilection pour le menu du disque.

English, Français, 中文, Español, Deutsch, Italiano, Nederlandse, Portugais, Danois, Svenska, Finnois, Norvégien, Polski, Русский, Coréen, Japonais, Plus

Audio

Ce paramètre permet de choisir votre langue de prédilection pour la lecture des disques Blu-ray Disc/DVD. Pour plus de détails à ce sujet, reportez-vous à la section « Menu » (p. 27).

Sous-titres

Ce paramètre permet de choisir votre langue de prédilection pour les sous-titres.

English, Français, 中文, Español, Deutsch, Italiano, Nederlandse, Portugais, Danois, Svenska, Finnois, Norvégien, Polski, Русский, Coréen, Japonais, Plus, Non

(Les réglages par défaut du paramètre [Langue] diffèrent selon le modèle du lecteur.)

Lecture

Lecture automatique du disque

Ce paramètre permet d'activer ou de désactiver la fonction Lecture automatique du disque. En cas d'activation, la lecture du disque commence automatiquement dès que vous chargez le disque dans le lecteur.

Oui*, Non

Marque Angle

Permet d'afficher la Marque Angle () lors de la lecture de disques Blu-ray Disc/DVD contenant des scènes prises sous plusieurs angles.

Oui*, Non

Marque PIP

Ce paramètre permet d'afficher le symbole d'image dans l'image Marque PIP () lors de la lecture d'un disque Blu-ray offrant la possibilité d'incruster une image dans un coin de l'image principale (p. 23).

Oui*, Non

Deuxième Marque Audio

Ce paramètre d'afficher le symbole de données audio secondaires Deuxième Marque Audio () lors de la lecture d'un disque Blu-ray contenant ce type de données.

Oui*, Non

Dernière Mémoire

Ce paramètre permet de définir si le lecteur mémorise ou non le dernier emplacement de lecture d'un disque (Blu-ray ou DVD vidéo) quand l'appareil passe en veille ou que vous ouvrez le plateau.

Oui*, Non

Remarque

- Certains disques ne sont pas compatibles avec cette fonction.

Sécurité

Modification du mot de passe

Vous pouvez définir le mot de passe applicable aux fonctions Niveau de Contrôle Parental et Code pays. Reportez-vous à la section « Contrôle Parental » (p. 28) et « Code pays » (p. 28).

Remarques

- Le mot de passe par défaut est 0000.
- Si vous avez oublié le mot de passe, reportez-vous à « Guide de dépannage » (p. 35) et réglez tous les paramètres Sécurité sur leurs valeurs par défaut.

Contrôle Parental

Ce lecteur permet de limiter l'accès au contenu de certains disques Blu-ray/DVD selon l'âge du public. Il suffit pour cela de configurer le paramètre Contrôle Parental en fonction du contenu du disque.

Le mot de passe (voir « Modification du mot de passe » en p. 28) a besoin d'être saisi avant de régler les niveaux de Contrôle Parental.

Une fois la fonction Contrôle Parental configurée, une boîte de dialogue invite l'utilisateur à saisir ce mot de passe s'il charge un disque d'un niveau de filtrage supérieur au niveau de Contrôle Parental actuellement défini, ou s'il souhaite modifier le niveau de Contrôle Parental.

Non*, 1–8

Code pays

Ce paramètre permet de définir le Code du pays où vous vivez. Avant de configurer le paramètre Code pays, vous devez d'abord choisir un mot de passe (voir la section « Modification du mot de passe » en p. 28). Ce paramètre peut servir à évaluer le niveau de filtrage du Contrôle Parental et à autoriser la lecture du disque en fonction du pays.

Réseau

Configuration de Connexion

Vous pouvez sélectionner une méthode de connexion au réseau.

Câble* Permet de se connecter au réseau via Ethernet.

Sans Fil Permet de se connecter au réseau en utilisant un réseau LAN sans fil.

Vous pouvez choisir les paramètres pour une connexion LAN sans fil. Pour cela, suivez les instructions à l'écran.

Recherche

Recherche un point d'accès. Vous pouvez vous connecter au point d'accès trouvé.

Manuel

Vous pouvez saisir manuellement les informations relatives à un point d'accès.

Auto

Si votre point d'accès prend en charge la fonction WPS (Wi-Fi Protected Setup), vous pouvez effectuer automatiquement ces réglages et connecter le lecteur au point d'accès sans devoir saisir manuellement des informations. Sélectionnez la méthode PBC (Push Button Configuration, ou configuration via pression des touches) ou la méthode code PIN.

Information

Permet d'afficher un écran d'informations au sujet du réseau. Ce paramètre permet d'afficher un écran d'informations au sujet du réseau de manière à connaître l'interface (Ethernet), le Type d'adresse, l'Adresse IP, le Masque sous-réseau, la Passerelle par défaut et le DNS utilisés.

Test de connexion

Vous pouvez effectuer un test de connexion Internet. En cas d'échec, vérifiez la « Configuration IP » (p. 28) et recommencez le test.



Configuration IP

Permet de configurer les paramètres de réseau.

Auto* Choisissez cette option pour configurer automatiquement les paramètres de réseau de ce lecteur avec le serveur DHCP.

Manuel Choisissez cette option pour configurer manuellement les paramètres de réseau (Adresse IP, Masque sous-réseau, Passerelle par défaut et DNS).

Astuces

- **Numeric keys** Permettent la saisie de caractères.
-   Déplacent la mise en surbrillance.
- **CLEAR** Efface un caractère.
- **ENTER** Permet de sauvegarder les réglages et de quitter le menu.

Paramètres Proxy

Vous pouvez configurer les Paramètres Proxy. Réglez ce paramètre sur Désactivé dans le cadre d'une utilisation normale. Réglez ce paramètre sur Permettre pour configurer les paramètres proxy.

- Désactivé*** Désactive le serveur proxy. Choisissez ce réglage si vous ne comptez pas utiliser de serveur proxy.
- Permettre** Permet de régler l'hôte proxy et le port proxy.
- Hôte Proxy** Permet de configurer l'hôte proxy.
- Port Proxy** Permet de configurer le port proxy.

Pilotage réseau

Permet de régler le paramètre de commande des appareils connectés via Ethernet sur Oui/Non. Quand Activer le contrôle du lecteur en filtrant les adresses MAC est sélectionné, vous pouvez définir les adresses MAC des dispositifs du réseau auxquels vous autorisez l'accès à ce lecteur. Ce lecteur adopte le Yamaha Network Control protocol (YNC).

Oui*, Activer le contrôle du lecteur en filtrant les adresses MAC, Non

Remarques

- Lorsque le Pilotage réseau est activé, la consommation d'énergie en mode veille augmente en raison de la fonction de pilotage du réseau.
- De la même façon, avec le paramètre sur Oui, la durée de démarrage du système est plus courte.

Veille Réseau

Permet de définir si ce lecteur peut être mis sous tension depuis d'autres dispositifs du réseau tels que « AV CONTROLLER » (p. 19).

Oui, Non*

Remarque

- Ce réglage est disponible uniquement quand Pilotage réseau est actif.

Contrôle DMC

Permet de définir si ce lecteur peut être commandé via un contrôleur de supports numériques (fonction Digital Media Controller ou DMC) compatible DLNA (p. 13).

Permettre*, Désactivé

Connexion BD-Live

Ce paramètre permet de restreindre l'accès aux contenus BD-Live.

- Autorisé** Tous les disques BD-Live sont autorisés à se connecter au réseau.
- Partiellement autorisé*** Seuls les disques avec identification du propriétaire sont autorisés.
- Interdit** La connexion au réseau est interdite pour tous les disques BD-Live.

Paramètres vidéo



Les réglages par défaut sont signalés par « * ».

TV

Écran TV

Vous pouvez régler le format d'image du téléviseur raccordé et modifier la sortie vidéo.

Si vous changez de téléviseur (vous en achetez un nouveau, par exemple) et que le format d'image du téléviseur raccordé est différent, vous devrez alors modifier le paramètre Écran TV.



16:9 Plein Sélectionnez ce réglage si vous raccordez le lecteur à un téléviseur au format 16:9. En cas de lecture d'une vidéo au format 4:3, l'illustration ci-après représente la façon dont les images sont affichées à l'écran.

16:9 Normal* Sélectionnez ce réglage si vous raccordez le lecteur à un téléviseur au format 16:9. En cas de lecture d'une vidéo au format 4:3, l'illustration ci-après représente la façon dont les images sont affichées à l'écran.

4:3 Pan Scan Sélectionnez ce réglage si vous raccordez le lecteur à un téléviseur au format 4:3. En cas de lecture d'une vidéo au format 16:9, l'illustration ci-après représente la façon dont les images sont affichées à l'écran.

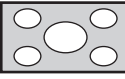
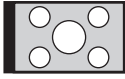
4:3 Boîte à lettre Sélectionnez ce réglage si vous raccordez le lecteur à un téléviseur au format 4:3. En cas de lecture d'une vidéo au format 16:9, l'illustration ci-après représente la façon dont les images sont affichées à l'écran.

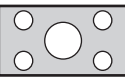
Format d'image d'origine	Sur un téléviseur 16:9 (grand écran)	
	16:9 Plein	16:9 Normal
 4:3		

Format d'image d'origine	Sur un téléviseur 4:3	
	4:3 Pan Scan	4:3 Boîte à lettre
 16:9		

Résolution HDMI

Vous pouvez choisir la résolution de sortie vidéo HDMI. Pour en savoir plus sur les formats de sortie disponibles, reportez-vous à la section « À propos des formats de sortie vidéo HDMI » (p. 33).

Si vous réglez ce paramètre sur Auto, le lecteur sélectionne automatiquement la résolution maximale en fonction du téléviseur raccordé.

Lorsqu'il est réglé sur Format vidéo du disque original, la résolution et la fréquence vidéo originales enregistrées sur le disque Blu-ray ou le DVD en cours de lecture sont utilisées. Vous pouvez utiliser la fonction de convertisseur vidéo ascendant d'un appareil externe.

Lors de la lecture d'un support autre qu'un disque Blu-ray ou un DVD, la résolution et la fréquence vidéo fonctionnent en mode Auto.

Si un disque Blu-ray ou un DVD ont une résolution et une fréquence vidéo qui ne sont pas compatibles avec le téléviseur raccordé, aucune image ne sera restituée. Dans ce cas, arrêtez la lecture et choisissez une option autre que Format vidéo du disque original.

Auto*, Format vidéo du disque original, 480i/576i, 480p/576p, 720p, 1080i, 1080p

Remarque

- Pour reproduire de l'audio HD (Dolby TrueHD ou DTS-HD Master Audio) depuis la borne HDMI, réglez Résolution HDMI sur Auto ou sur une qualité supérieure à 720p.

Système TV

Le paramètre Système TV permet de choisir l'une des normes de diffusion suivantes : PAL, NTSC et Multi. Choisissez le même réglage pour Système TV que sur votre téléviseur. Pour en savoir plus sur les formats de sortie disponibles, reportez-vous à la section « À propos des formats de sortie vidéo HDMI » (p. 33).

NTSC, PAL, Multi

(Les réglages par défaut diffèrent selon le modèle du lecteur.)

Espace de couleur

Ce paramètre permet de sélectionner l'Espace de couleur (p. 38) du signal HDMI. Cette fonction est disponible à condition de raccorder ce lecteur via un câble HDMI.

YCbCr 4:4:4* Règle l'Espace couleur sur YCbCr 4:4:4.

YCbCr 4:2:2 Règle l'Espace couleur sur YCbCr 4:2:2.

Full RGB Lorsque RGB est réglé et que le blanc et le noir à l'écran sont trop pâles, sélectionnez ce réglage. Ce paramètre est valide lorsque le composant raccordé prend en charge la plage RGB 0-255.

RGB Émet le signal vidéo dans la plage de signaux normale.

Remarque

- Cette fonction est disponible uniquement sur les téléviseurs compatibles.

HDMI Deep Color

Réglez ce paramètre en fonction de votre téléviseur et/ou ampli-tuner AV si ceux-ci sont compatibles avec la technologie Deep Color (p. 38). Cette fonction est disponible à condition de raccorder ce lecteur via un câble HDMI.

30 bits, 36 bits, 48 bits, Non*

HDMI 1080p 24Hz

Ce paramètre a pour effet de reproduire le signal BD Vidéo codé à une vitesse de 24 Hz sous forme de signal HDMI 1080p 24Hz. Cela permet, dans certains cas, d'améliorer la fluidité des images. Cette fonction est uniquement disponible si votre téléviseur/ampli-tuner AV est compatible. Pour en savoir plus sur les formats de sortie disponibles, reportez-vous à la section « À propos des formats de sortie vidéo HDMI » (p. 33).

Auto*, Non

Remarque

- Ce paramètre est désactivé pour toute résolution de sortie autre que 1080p.

Processus Vidéo

Réduction de bruit

Vous pouvez régler Réduction de bruit sur un niveau de 0 à 3. La valeur 0 désactive la fonction, 3 indique le niveau maximum.

0, 1, 2*, 3

Désentrelacement vidéo

Vous pouvez régler la manière de détecter le signal vidéo. Réglez ce paramètre sur Auto dans le cadre d'une utilisation normale. En présence de parasites en bandes horizontales à l'écran, réglez ce paramètre sur Film/Vidéo pour supprimer ces parasites.

Auto*, Film, Vidéo

Sous-titres pour malentendants

Attributs ST

Vous pouvez régler le style des sous-titres pour malentendants. L'option Auto active le style par défaut des sous-titres pour malentendants. L'option Personnalisé permet de personnaliser manuellement le style des sous-titres pour malentendants (Couleur de police, Taille de police, etc.).

Auto*, Personnalisé

Couleur de police, Taille de police, Style de police, Opacité de police, Netteté de police, Couleur Arrête Police, Couleur arrière-plan, Opacité arrière-plan, Couleur de fenêtre, Opacité de fenêtre

Permet de personnaliser la police, le fond et la fenêtre utilisés pour les sous-titres pour malentendants quand Attributs ST est réglé sur Personnalisé.

■ Paramètres audio



Les réglages par défaut sont signalés par « * ».

Sortie audio

HDMI

Ce paramètre permet de choisir le mode de sortie de la borne HDMI. Pour en savoir plus sur les formats de sortie disponibles, reportez-vous à la section « À propos des formats de sortie audio » (p. 32).

Bitstream*	Génère un signal numérique sans aucun traitement. Les données audio secondaires ne sont pas prises en compte.
PCM	Génère un signal PCM sur 2 canaux.
Reencode	Génère un signal Bitstream avec les données audio secondaires.
Non	Coupe le son.

Remarque

- Pour reproduire de l'audio HD (Dolby TrueHD ou DTS-HD Master Audio) depuis la borne HDMI, réglez Resolution sur Auto ou sur une qualité supérieure à 720p (p. 30).

DRC

Permet d'activer/désactiver/régler sur Auto la fonction DRC (Dynamic Range Compression) (p. 38). Lorsqu'elle est réglée sur Auto, la fonction DRC est automatiquement activée pour les sources contenant des informations DRC au format Dolby TrueHD. La fonction DRC a pour effet d'atténuer les sons trop puissants tels que les consonnes occlusives, rendant les dialogues plus intelligibles. Cela est particulièrement utile lorsque vous regardez des films tard dans la nuit.

Non, Oui, Auto*

■ Système d'information



Ce paramètre permet d'afficher la version logicielle et l'adresse MAC (p. 39).

■ À propos des formats de sortie audio

Format de la source		HDMI		
		Bitstream	PCM	Reencode
PCM 2ch	avec SA ou BCS*1	PCM 2ch		Dolby Digital
	sans SA ni BCS*1	PCM 2ch		
PCM 5.1ch	avec SA ou BCS*1	PCM 5.1ch		Dolby Digital
	sans SA ni BCS*1	PCM 5.1ch		
PCM 7.1ch	avec SA ou BCS*1	PCM 7.1ch		Dolby Digital
	sans SA ni BCS*1	PCM 7.1ch		
Dolby Digital	avec SA ou BCS*1	Dolby Digital	PCM jusqu'à 5.1 canaux	Dolby Digital
	sans SA ni BCS*1			
Dolby Digital Plus	avec SA ou BCS*1	Dolby Digital Plus	PCM jusqu'à 7.1 canaux	Dolby Digital
	sans SA ni BCS*1			Dolby Digital Plus
Dolby TrueHD	avec SA ou BCS*1	Dolby TrueHD	PCM jusqu'à 7.1 canaux	Dolby Digital
	sans SA ni BCS*1			Dolby TrueHD
DTS	avec SA ou BCS*1	DTS	PCM jusqu'à 5.1 canaux*2	DTS*3
	sans SA ni BCS*1			
DTS HD High Resolution	avec SA ou BCS*1	DTS-HD High Resolution	PCM jusqu'à 5.1 canaux*2 (Décodage noyau)	DTS*3
	sans SA ni BCS*1			DTS-HD High Resolution*3
DTS-HD Master Audio	avec SA ou BCS*1	DTS-HD Master Audio	PCM jusqu'à 5.1 canaux*2 (Décodage noyau)	DTS*3
	sans SA ni BCS*1			DTS-HD Master Audio*3

*1 « SA » désigne les données audio secondaires (Secondary Audio). « BCS » représente le son émis lors du clic d'un bouton, l'effet sonore pour les menus contextuels, etc.

*2 Pour USB, DLNA et les services de réseau, les options PCM n'est pas disponible (son coupé).

*3 Pour USB, DLNA et les services de réseau, l'option Reencode n'est pas disponible (le signal de sortie est dans le même format que bitstream).

Remarques

- Si le paramètre HDMI est réglé sur Bitstream, aucune donnée audio secondaire n'est émise. (p. 31)
- Pour reproduire de l'audio HD (Dolby TrueHD ou DTS-HD Master Audio) depuis la borne HDMI, réglez Résolution HDMI sur Auto ou sur une qualité supérieure à 720p (p. 30).

■ À propos des formats de sortie vidéo HDMI

Si Système TV est réglé sur NTSC

Table des matières	Résolution HDMI						
	Auto	Format vidéo du disque original	1080p	1080i	720p	480p/576p	480i/576i
BD-Video avec un contenu 1080p/24Hz	*1	1080p 24Hz	1080p 24Hz/60Hz *3	1080i 60Hz	720p 60Hz	480p	480i
BD-Video avec un contenu 1080p/24Hz	*1	*2	1080p 60Hz	1080i 60Hz	720p 60Hz	480p	480i
DVD-Video	*1	*2	1080p 60Hz	1080i 60Hz	720p 60Hz	480p	480i
Autres	*1	*1	1080p 60Hz	1080i 60Hz	720p 60Hz	480p	480i

Si Système TV est réglé sur PAL

Table des matières	Résolution HDMI						
	Auto	Format vidéo du disque original	1080p	1080i	720p	480p/576p	480i/576i
BD-Video avec un contenu 1080p/24Hz	*1	1080p 24Hz	1080p 24Hz/50Hz *3	1080i 50Hz	720p 50Hz	576p	576i
BD-Video sans contenu 1080p/24Hz	*1	*2	1080p 50 Hz	1080i 50Hz	720p 50Hz	576p	576i
DVD-Video	*1	*2	1080p 50 Hz	1080i 50Hz	720p 50Hz	576p	576i
Autres	*1	*1	1080p 50 Hz	1080i 50Hz	720p 50Hz	576p	576i

*1 Max dans le tableau indique qu'il s'agit de la résolution maximale prise en charge par le téléviseur raccordé. Par exemple, si la résolution maximale prise en charge par le téléviseur raccordé est de 1080p, la résolution sera portée à 1080p.

*2 La résolution et la fréquence seront celles du disque source.

*3 Si le paramètre Auto est activé pour HDMI 1080p 24Hz et que le téléviseur connecté prend en charge l'émission de contenu 1080p 24Hz, c'est le format 1080p 24 Hz qui sera utilisé au lieu du format 1080p 50/60 Hz.

Si Système TV est réglé sur Multi

Lorsque Système TV est réglé sur Multi, le signal vidéo est émis à la même fréquence que la source. Reportez-vous aux tableaux ci-dessous pour plus de détails sur le réglage de fréquences sur le téléviseur et la résolution du signal de sortie vidéo.

Remarques

- Le paramètre HDMI 1080p 24Hz est désactivé pour toute résolution de sortie autre que 1080p.
- Si le paramètre Système TV est réglé sur NTSC et que la source vidéo est différente de 60 Hz, le signal de sortie vidéo est converti en 60 Hz.
- Si le paramètre Système TV est réglé sur PAL et que la source vidéo est différente de 50 Hz, le signal de sortie vidéo est converti en 50 Hz.

Mise à niveau logicielle

Des mises à jour du logiciel intégrant de nouvelles fonctions ou apportant des améliorations au produit seront proposées régulièrement. Nous vous conseillons de mettre régulièrement à niveau le logiciel de ce lecteur.

Pour savoir si une nouvelle mise à niveau logicielle est disponible, rendez-vous sur le site Web suivant : <http://download.yamaha.com/>

Remarque

- Ne retirez pas la clé USB, ne mettez pas le lecteur en mode veille ou ne débranchez pas le cordon d'alimentation/câble de connexion au réseau tant que la mise à niveau n'est pas terminée.

■ Mise à niveau du logiciel

1. Préparez la mise à niveau du logiciel.

Si vous effectuez la mise à niveau du logiciel à partir de la clé USB :

- ① Enregistrez le fichier de mise à niveau dans le dossier approprié sur la clé de disque/la clé USB. Pour en savoir plus, reportez-vous aux instructions fournies avec le fichier de mise à niveau.
- ② Connectez la clé USB.

Si vous effectuez la mise à niveau du logiciel à partir du réseau :

Assurez-vous que le lecteur est raccordé au réseau.

3. Effectuez la mise à niveau du logiciel en suivant les instructions affichées à l'écran.

La mise à niveau est terminée. le système est réinitialisé.

2. Sélectionnez la méthode de mise à niveau et lancez la mise à niveau à partir du menu SETUP.

- ① Appuyez sur la touche **HOME** pour afficher l'écran du menu HOME.
- ② Sélectionnez **SETUP** → Réglages Généraux → Système → Mettre à niveau.
- ③ Sélectionnez l'élément contenant le fichier de mise à niveau : Avec une clé USB/Réseau.



Le système recherche le fichier de mise à niveau.







Guide de dépannage

Reportez-vous au tableau suivant si ce lecteur ne fonctionne pas convenablement. Si l'anomalie constatée n'est pas mentionnée ou si les actions correctives suggérées sont sans effet, mettez le lecteur hors tension, débranchez le cordon d'alimentation et prenez contact avec un revendeur agréé ou le service après-vente de Yamaha.

■ Alimentation

Anomalies	Causes possibles et solutions
Le lecteur ne s'allume pas.	<ul style="list-style-type: none">– Vérifiez si le cordon d'alimentation est branché correctement.– Pensez à appuyer sur le bouton  sur le panneau avant pour mettre le lecteur sous tension.
L'alimentation du lecteur est coupée.	<ul style="list-style-type: none">– Le lecteur est automatiquement mis hors tension quand 20 minutes se sont écoulées sans aucune activité (de lecture) et que la fonction de Veille Automatique est active (p. 27).

■ Opérations de base

Anomalies	Causes possibles et solutions
La télécommande ne fonctionne pas.	<ul style="list-style-type: none">– Utilisez la télécommande dans son rayon d'action. (p. 9)– Remplacez les piles. (p. 9)
Les touches ne fonctionnent pas.	<ul style="list-style-type: none">– Maintenez le bouton  du panneau avant enfoncé pendant 5 secondes au moins pour réinitialiser le lecteur.– Pour procéder à une réinitialisation complète du lecteur, débranchez le cordon d'alimentation de la prise secteur pendant 30 secondes ou plus, rebranchez-le à la prise secteur, puis allumez le lecteur.
Vous avez oublié le mot de passe.	Maintenez les boutons  ,  ,  et  du panneau avant enfoncés simultanément en veillant à ce que le lecteur ne contienne pas de disque et soit à l'arrêt pour initialiser tous les paramètres du lecteur, y compris ses réglages de sécurité (p. 28). Après la mise hors tension automatique du lecteur, appuyez sur  pour le remettre sous tension.

■ Lecture de disque

Anomalies	Causes possibles et solutions
Le lecteur ne peut pas lire le disque.	<ul style="list-style-type: none">– Retirez le disque et nettoyez-le. (p. 4)– Assurez-vous que le disque est inséré correctement (bien aligné sur le plateau de disque et face imprimée vers le haut). (p. 4)– Utilisez un disque compatible avec le lecteur. (p. 3)– Retirez le disque et assurez-vous que le lecteur prend en charge ce type de disque. (p. 3)– Vérifiez le code de région. (p. 3)– Vérifiez si le disque est défectueux en essayant de lire un autre disque.– Les disques CD-R/RW, DVD+R/RW/R DL et DVD-R/RW/R DL doivent être finalisés. (p. 3)
La vidéo s'arrête.	<ul style="list-style-type: none">– Le lecteur s'arrête s'il ressent des chocs ou des vibrations.
Le lecteur produit un bruit sec au démarrage de la lecture ou à l'insertion d'un disque.	<ul style="list-style-type: none">– Ces bruits ne sont pas le signe d'un dysfonctionnement du lecteur, mais sont le reflet de conditions de fonctionnement normal.
Le démarrage de la lecture des disques Blu-ray prend du temps.	<ul style="list-style-type: none">– Le lecteur recherche une clé/un disque USB utilisé comme espace de stockage externe pour la fonction BD-Live (p. 23) quand vous chargez un disque Blu-ray. Pour réduire la durée d'attente, conservez une clé/un disque USB raccordé à l'un des ports USB (en face avant/arrière) du lecteur (p. 14).

■ Image

Anomalies	Causes possibles et solutions
Absence d'image.	<ul style="list-style-type: none"> - Assurez-vous que les câbles sont branchés correctement. (p. 10) - Assurez-vous que l'entrée sélectionnée sur le téléviseur ou l'ampli-tuner AV raccordé au lecteur est correcte. - Lorsqu'aucun disque n'est inséré ou lorsque la lecture est arrêtée, appuyez et maintenez les boutons ▲, ▶/■ et ■ du panneau avant enfoncés simultanément pour réinitialiser la résolution vidéo. Si aucune image n'apparaît, appuyez et maintenez le bouton ■ du panneau avant enfoncé pendant 5 secondes environ pour commuter sur NTSC/PAL. - Lorsque le lecteur est réglé sur Format vidéo du disque original, un signal non compatible avec le téléviseur raccordé est émis. Modifiez le réglage afin d'émettre en sortie un signal compatible avec le téléviseur raccordé. (p. 30) - Vérifiez que le disque ou fichier que vous tentez de lire est compatible avec ce lecteur (p. 3).
L'écran se fige et les touches n'ont aucun effet.	<ul style="list-style-type: none"> - Appuyez sur ■, puis redémarrez la lecture. - Éteignez, puis rallumez le lecteur. - Maintenez le bouton ⏻ du panneau avant enfoncé pendant 5 secondes au moins pour réinitialiser le lecteur.
La résolution de la vidéo n'est pas celle qui convient.	<ul style="list-style-type: none"> - Choisissez la résolution appropriée. (p. 30)
La vidéo grand écran apparaît étirée verticalement ou des bandes noires apparaissent en haut et en bas de l'écran. Ou encore l'image 4:3 est étirée dans le sens horizontal.	<ul style="list-style-type: none"> - Changez le format d'image du téléviseur. (p. 29)
Des carrés (effet de mosaïque) apparaissent à l'écran.	<ul style="list-style-type: none"> - Ce type de parasite est lié à la technologie de compression des images numériques notamment dans les scènes rapides.

■ Son

Anomalies	Causes possibles et solutions
Pas de son ou le son est déformé.	<ul style="list-style-type: none"> - Vérifiez si le câble audio est raccordé correctement. (p. 10) - Augmentez le volume du téléviseur ou de l'ampli-tuner AV. - Rappelez-vous qu'aucun son n'est produit en mode arrêt sur image, lors de l'avance rapide et du retour rapide. (p. 8) - Le son peut ne pas être émis selon l'état d'enregistrement audio, par exemple, lorsqu'un son autre qu'un signal audio ou un son non standard est enregistré comme contenu audio. (p. 3) - Vérifiez que le disque ou fichier que vous tentez de lire est compatible avec ce lecteur (p. 3).
Les pistes audio gauche et droite sont inversées ou le son n'est émis que d'un côté.	<ul style="list-style-type: none"> - Vérifiez la connexion audio. (p. 10)
Le type de son et/ou le nombre de canaux voulu n'est pas disponible.	<ul style="list-style-type: none"> - Reportez-vous au paramètre Sortie audio et à la section « À propos des formats de sortie audio ». (p. 31, p. 32)
Aucun son (données audio secondaires) n'est émis pour la fonction d'incrustation PIP (image dans l'image).	<ul style="list-style-type: none"> - Réglez HDMI sur PCM/Reencode. (p. 31) - Pour écouter les données audio secondaires, appuyez sur 2ND AUDIO. (p. 7) - Sur certains disques, il peut être nécessaire d'activer en plus les données audio secondaires dans le menu supérieur du disque. (p. 7)

■ Réseau

Anomalies	Causes possibles et solutions
Impossible de se connecter à Internet.	<ul style="list-style-type: none"> - Lorsque vous vous connectez à Internet en choisissant Câble dans Paramètres de connexion, raccordez le câble réseau correctement. (p. 28) - Vérifiez si l'équipement raccordé (routeur haut débit ou modem) est sous tension. - Assurez-vous que le routeur haut débit et/ou le modem est connecté correctement. - Si Sans Fil est choisi dans Paramètres de connexion, et lorsque vous souhaitez vous connecter à internet en utilisant Ethernet, sélectionnez correctement Câble. (p. 28) - Sélectionnez correctement Sans Fil dans Paramètres de connexion lorsque vous souhaitez vous connecter à Internet en utilisant un réseau LAN sans fil. (p. 28)

Anomalies	Causes possibles et solutions
Impossible de télécharger le contenu BD-Live.	<ul style="list-style-type: none"> – Vérifiez que le lecteur peut se connecter normalement à Internet. Reportez-vous à la section « Test de connexion ». (p. 28) – Vérifiez si la clé USB est insérée correctement. Assurez-vous que la clé USB est reliée au port USB du lecteur. (p. 14) – Vérifiez si le disque Blu-ray prend en charge la fonction BD-Live. – Utilisez une clé USB au format FAT16, FAT32 ou NTFS. – Il est recommandé de connecter une clé USB possédant au moins 2Go d'espace libre. Si l'espace disponible n'est pas suffisant, formatez la clé USB. (p. 27) – Reportez-vous au mode d'emploi fourni avec le disque ou contactez son fabricant.
Impossible de détecter le serveur DLNA.	<ul style="list-style-type: none"> – Vérifiez que le lecteur peut se connecter normalement au réseau. Reportez-vous à la section « Test de connexion ». (p. 28) – Vérifiez si l'équipement raccordé (routeur haut débit ou serveur) est sous tension. – Assurez-vous d'utiliser le même routeur (ou point d'accès) pour connecter le lecteur et le serveur. – Selon le serveur DLNA utilisé, il est possible que vous deviez autoriser l'utilisation de ce lecteur à partir du serveur. – Selon le serveur DLNA utilisé, il peut être nécessaire de modifier un des paramètres du pare-feu.
Impossible de lire le fichier sur le serveur DLNA.	<ul style="list-style-type: none"> – Assurez-vous que le format du fichier est reconnu. (p. 3) – Vérifiez le paramètre de configuration de votre serveur DLNA. – Les conditions de fonctionnement de votre réseau domestique peuvent avoir une incidence sur le mode d'exécution et la qualité de lecture du fichier.
Impossible de se connecter à Internet via le réseau LAN sans fil.	<ul style="list-style-type: none"> – Assurez-vous que le routeur du réseau LAN sans fil est sous tension. – En fonction de l'environnement immédiat, tel que le matériau dont les murs sont constitués, les conditions de réception des ondes radio, ou les obstacles existant entre le lecteur et le routeur LAN sans fil, la distance de communication peut être réduite. Rapprochez le lecteur et le routeur LAN sans fil l'un de l'autre. – Les appareils utilisant une bande de fréquence de 2,4 GHz, tels qu'un four à micro-ondes, un appareil numérique sans fil ou Bluetooth, sont susceptibles d'interrompre la communication. Éloignez le lecteur de ces appareils ou mettez-les hors tension. – Si la connexion Internet utilisant un réseau LAN sans fil ne peut toujours pas être rétablie en appliquant les deux solutions ci-dessus, essayez d'utiliser Ethernet en sélectionnant Câble dans Paramètres de connexion. (p. 28)
Le réseau sans fil n'est pas détecté ou est perturbé.	<ul style="list-style-type: none"> – Assurez-vous que le routeur du réseau LAN sans fil est sous tension. – Rapprochez le lecteur du routeur, changez la position du lecteur ou réorientez l'antenne du routeur LAN sans fil. – Si vous n'arrivez pas à configurer la connexion sans fil avec la fonction WPS, sélectionnez une autre option (Recherche ou Manuel) (p. 15). – Assurez-vous que le réseau sans fil n'est pas perturbé par un four à micro-ondes, un téléphone numérique sans fil ou tout autre appareil sans fil présent dans l'environnement immédiat. – Les fours à micro-ondes, les téléphones numériques sans fil ou d'autres appareils sans fil présents dans votre environnement immédiat sont susceptibles de perturber le réseau sans fil. Mettez ces appareils hors tension. – Assurez-vous que les pare-feux de votre réseau permettent d'accéder à la connexion sans fil de ce lecteur. – Si le réseau sans fil ne fonctionne pas correctement chez vous, essayez d'utiliser la connexion réseau filaire.

■ Messages d'erreur à l'écran

- Les messages suivants apparaissent sur l'écran du téléviseur si le disque que vous essayez de lire ne convient pas ou si l'opération est incorrecte.

Message d'erreur	Causes possibles et solutions
Fichier non supporté	– Le fichier n'est pas reconnu par le lecteur. Voir la section « Types de disques/fichiers utilisables avec ce lecteur » (p. 3).
Code zone incorrect	– Le code de région du disque n'est pas compatible. Voir la section « Information sur la gestion des régions pour les disques Blu-ray/DVD vidéo. » (p. 3).
Échec réseau	– Le lecteur ne peut pas être connecté au réseau. Vérifiez la connexion (p. 12) et le paramètre Réseau (p. 28).
Réseau OK, échec proxy	– Le lecteur ne peut pas être connecté au serveur proxy. Voir la section « Paramètres Proxy » (p. 29).
La fonction BD-LIVE n'est pas autorisée dans le menu SETUP.	– La fonction BD-LIVE n'est pas autorisée. Voir la section « Connexion BD-Live » (p. 29).
La mise à jour a échoué.	– La mise à niveau a échoué. Assurez-vous que le fichier de mise à niveau n'est pas corrompu ou illisible.
Adresse IP incorrecte ! Merci de recommencer...	– La Configuration IP saisie n'est pas valide. Ressaisissez l'information correcte.

Glossaire

AVCHD

AVCHD désigne un nouveau format (norme) pour les caméras vidéo haute définition qui permet d'enregistrer et de lire des images HD de haute résolution.

BD-Live™

BD-Live est une norme Blu-ray Disc utilisant une connexion réseau, permettant à ce lecteur de se mettre en ligne pour télécharger des vidéos promotionnelles ainsi que d'autres données.

BDMV

BDMV (abréviation de Blu-ray Disc Movie) fait référence à un des formats d'application utilisés pour les BD-ROM, lequel correspond à une des spécifications des disques Blu-ray. BDMV est un format d'enregistrement équivalent au DVD vidéo de la norme DVD.

BONUSVIEW™

Les disques compatibles BONUSVIEW permettent de bénéficier simultanément d'un sous-canal vidéo pour un système à deux écrans, d'un sous-canal audio et de sous-titres. Un petit écran apparaît en incrustation (image dans l'image) à l'intérieur de l'écran principal pendant la lecture.

Sous-titres pour malentendants

Les sous-titres pour malentendants sont une sorte de sous-titres, la différence est dans le fait que les sous-titres sont destinés aux personnes entendant et les sous-titres pour malentendants aux personnes malentendantes. Les sous-titres reflètent rarement tous les sons.

Par exemple, les sous-titres pour malentendants indiquent les effets sonores (« Sonnerie de téléphone », « Bruits de pas », etc.), alors que cela n'est pas le cas dans les sous-titres ordinaires. Avant d'activer ce paramètre, assurez-vous que le disque contient effectivement des informations relatives aux sous-titres pour malentendants.

Espace de couleur

Le terme Espace de couleur désigne la gamme des couleurs pouvant être représentée. RGB est un espace colorimétrique basé sur le modèle de couleur RGB (soit RVB, rouge, vert et bleu) et destiné essentiellement aux écrans d'ordinateurs. YCbCr est un espace colorimétrique basé sur un signal de luminance (Y) et sur deux signaux de différenciation des couleurs (Cb et Cr).

Deep Color

Deep Color fait référence aux différentes profondeurs de couleurs utilisées pour l'affichage, limitées à 24 bits dans les versions précédentes de la norme HDMI.

L'augmentation de la profondeur de couleurs permet aux appareils haute définition (HDTV) et autres systèmes d'affichage de simuler non plus des millions de couleurs, mais des milliards de couleurs et d'éliminer ainsi le phénomène de stries (color banding). Vous obtenez ainsi des dégradés plus subtils et des transitions encore plus douces entre les couleurs. Le taux de contraste plus élevé permet, en outre, de représenter un plus grand nombre de nuances de gris entre le noir et le blanc. La technologie Deep Color a également pour effet d'augmenter le nombre de couleurs disponibles dans le cadre de l'espace colorimétrique RGB ou YCbCr.

DLNA

DLNA (Digital Living Network Alliance) permet de partager facilement des données multimédia numériques par l'intermédiaire d'un réseau domestique. Vous pouvez, en outre, diffuser sur votre téléviseur le contenu numérique provenant d'un ordinateur (sur lequel vous avez installé le logiciel serveur DLNA) ou de tout autre appareil compatible DLNA via ce lecteur. Pour relier ce lecteur à votre serveur DLNA, il est nécessaire d'effectuer certains réglages au niveau du serveur DLNA ou de l'appareil utilisé. Pour en savoir plus, reportez-vous à la documentation de votre logiciel serveur DLNA ou de l'appareil DLNA.

Dolby Digital

Un système sonore développé par Dolby Laboratories Inc. recréant l'ambiance d'une salle de cinéma sur la sortie audio lorsque l'appareil est raccordé à un processeur ou à un amplificateur Dolby Digital.

Dolby Digital Plus

Un système sonore développé comme extension du Dolby Digital. Cette technologie de codage audio prend en charge le son surround 7.1 multicanaux.

Dolby TrueHD

Le Dolby TrueHD consiste en une technologie de codage sans perte prenant en charge jusqu'à 8 canaux de son surround multicanaux pour les disques optiques de dernière génération. Le son restitué est fidèle à la source d'origine bit par bit.

DRC (Dynamic Range Control)

La fonction DRC permet d'ajuster la plage entre les niveaux sonores minimal et maximal (plage dynamique) pour une lecture à volume moyen. Elle est très pratique pour écouter plus distinctement un dialogue ou pour éviter de déranger les voisins.

DTS

Il s'agit d'un système sonore numérique mis au point par DTS, Inc. et utilisé dans les cinémas.

DTS-HD High Resolution Audio

DTS-HD High Resolution Audio est une nouvelle technologie mise au point pour le format de disque optique haute définition de la dernière génération.

DTS-HD Master Audio

DTS-HD Master Audio est une technologie de compression audio sans perte, mise au point pour le format de disque optique haute définition de la dernière génération.

FLAC

FLAC (Free Lossless Audio Codec) est un format de fichier libre permettant la compression de données audio sans perte. Bien que son taux de compression soit inférieur à ceux d'autres formats de compression audio à perte, il fournit souvent une qualité audio supérieure.

HDMI

HDMI (High-Definition Multimedia Interface) est une interface multimédia haute définition prenant en charge les signaux vidéo et audio sur une seule connexion numérique. La connexion HDMI assure le transport des signaux vidéo standard haute définition et des signaux audio multicanaux vers des appareils audiovisuels, comme des téléviseurs équipés HDMI, sous une forme numérique sans dégradation.

Letterbox (LB 4:3)

Format d'écran avec des bandes noires en haut et en bas de l'image permettant de regarder un contenu grand écran (16:9) sur un téléviseur 4:3 raccordé.

Son PCM linéaire

Le PCM linéaire est un format d'enregistrement des signaux utilisé pour les CD audio et certains disques DVD et Blu-ray. Le son sur un CD audio est enregistré à une fréquence d'échantillonnage de 44,1 kHz sur 16 bits. (Alors qu'il est enregistré entre 48 kHz sur 16 bits et 96 kHz sur 24 bits sur des disques DVD et entre 48 kHz sur 16 bits et 192 kHz sur 24 bits sur des disques Blu-ray).

Adresse Mac

L'adresse Mac est une valeur unique attribuée à un périphérique réseau à des fins d'identification.

Pan Scan (PS 4:3)

Format d'écran ayant pour effet de couper les côtés de l'image pour regarder les contenus grand écran (16:9) sur un téléviseur 4:3 raccordé.

Sous-titres

Il s'agit des lignes de texte apparaissant au bas de l'écran traduisant ou transcrivant les dialogues. Ils sont enregistrés sur de nombreux disques DVD et Blu-ray.

x.v.Color

x.v.Color reproduit une plus grande plage de couleurs qu'auparavant en affichant pratiquement toutes les couleurs que l'œil humain peut détecter.

Caractéristiques techniques

■ Généralités

Alimentation	
[Modèles pour le R.-U., l'Europe, la Russie, l'Australie et la Chine]	CA 110–240 V, 50 Hz
[Modèles pour l'Asie, l'Amérique centrale et du Sud]	CA 110–240 V, 50/60 Hz
[Autres modèles]	CA 110–240 V, 60 Hz
Consommation électrique	17 W
Consommation électrique en veille	
Contrôle HDMI Non, Veille Réseau Non	0,2 W (type)
Contrôle HDMI Oui, Veille Réseau Non	0,3 W (type)
Contrôle HDMI Non, Veille Réseau Oui	4,9 W (type)
Contrôle HDMI Oui, Veille Réseau Oui	4,9 W (type)
Dimensions (L × H × P, éléments saillants inclus)	435 × 51 × 197 mm
Poids	1,8 kg

■ Entrée/Sortie

Sortie HDMI	Connecteur de type A × 1 480i/576i/480p/576p/720p/1080i/1080p/1080p@24Hz, Deep Color, x.v. Prise en charge de
USB	Connecteur de type A × 2
Réseau LAN sans fil	Norme : IEEE 802.11 b/g/n Gamme de fréquence : bande 2,4 GHz
Autre connecteur	Ethernet × 1

Les caractéristiques techniques sont susceptibles d'être modifiées sans préavis.

■ Droits d'auteur

Remarque

- Le support audio-visuel peut être composé d'œuvres soumises à des droits d'auteur qui ne peuvent être enregistrées sans l'autorisation du détenteur du droit d'auteur. Consultez les lois applicables dans votre pays.



« Blu-ray Disc™ », « Blu-ray™ », « BD-Live™ », « BONUSVIEW™ » et les logos sont des marques commerciales de la Blu-ray Disc Association.



est une marque commerciale de DVD Format/Logo Licensing Corporation.



Fabriqué sous licence de Dolby Laboratories. Dolby et le symbole double D sont des marques commerciales de Dolby Laboratories.



Fabriqué sous licence sous les numéros de brevets américains : 5,956,674; 5,974,380; 6,487,535 et autres brevets américains et mondiaux délivrés et en instance. DTS, le symbole, & DTS et le symbole associé sont des marques déposées et & DTS Digital Surround et les logos DTS des marques commerciales de DTS, Inc. Le produit inclut le logiciel. © DTS, Inc. Tous droits réservés.



« HDMI », le logo « HDMI » et « High-Definition Multimedia Interface » sont des marques commerciales ou déposées de HDMI Licensing LLC aux États-Unis et dans d'autres pays.

x.v.Color™

« x.v.Color » et le logo « x.v.Color » sont des marques commerciales de Sony Corporation.



« AVCHD » et le logo « AVCHD » sont des marques commerciales de Panasonic Corporation et Sony Corporation.



Java est une marque déposée d'Oracle et/ou de ses filiales.



DLNA™ et DLNA CERTIFIED™ sont des marques commerciales ou des marques déposées de Digital Living Network Alliance. Tous droits réservés. Toute utilisation illicite est strictement interdite.



Le logo Wi-Fi CERTIFIED est une marque de certification de Wi-Fi Alliance.

La marque d'identification Wi-Fi Protected Setup est une marque de Wi-Fi Alliance.

« Wi-Fi », « Wi-Fi Protected Setup », « Wi-Fi Direct » et « Miracast » sont des marques ou des marques déposées de Wi-Fi Alliance.

Ce produit est utilisé sous licence en vertu de la licence des portefeuilles de brevets AVC et VC-1 pour l'utilisation à des fins personnelles et non commerciales qui accorde le droit au consommateur de (i) coder de la vidéo conformément aux normes AVC et VC-1 (« vidéo AVC/VC-1 ») et/ou (ii) décoder de la vidéo AVC/VC-1 codée par un consommateur à des fins personnelles et non commerciales et/ou obtenue d'un fournisseur autorisé à fournir de la vidéo AVC/VC-1. Aucune licence n'est accordée ou ne sera considérée comme allouée pour toute autre utilisation. De plus amples informations sont disponibles auprès de MPEG LA, LLC. Visitez <http://www.mpegla.com>.

Windows Media Player est une marque déposée ou une marque commerciale de Microsoft corporation aux États-Unis et/ou dans d'autres pays.

Copyright 2004-2012 Verance Corporation. Cinavia® est une marque commerciale de Verance Corporation. Protégée par le brevet américain numéro 7,369,677 et par d'autres brevets mondiaux délivrés et en attente sous licence de Verance Corporation. Tous droits réservés.

Index

■ Numéros

2ND AUDIO, télécommande 7

■ A

Affichage à l'écran, menu SETUP 27
 Albums photo en ligne Picasa 18
 Angle, menu à l'écran 20
 Audio, formats de sortie 32
 Audio, menu à l'écran 20
 Audio, menu SETUP 27
 AUDIO, télécommande 8
 AV CONTROLLER 19

■ B

BD-Live 23
 Bitrate, menu à l'écran 20

■ C

Chapitre, menu à l'écran 20
 CLEAR, télécommande 8
 Code pays, menu SETUP 28
 Configuration de Connexion,
 menu SETUP 28
 Configuration IP, menu SETUP 28
 Connection BD-Live, menu SETUP 29
 Contrôle HDMI, fonction 27
 Contrôle HDMI, menu SETUP 27
 Contrôle Parental, menu SETUP 28
 Contrôle, touches de télécommande 8
 Couleur, touches de télécommande 7
 Curseur, touches de télécommande 7

■ D

Dernière Mémoire, menu SETUP 28
 Désentrelacement vidéo,
 menu SETUP 30
 Deuxième Audio, menu à l'écran 20
 Deuxième Marque Audio,
 menu SETUP 28
 Deuxième Vidéo, menu à l'écran 20
 Diaporama, menu à l'écran 20
 Digital Media Controller (DMC) 13
 DLNA 13
 Données disques, lecture 16
 DRC, menu SETUP 31

■ E

Écran TV, menu SETUP 29
 ENTER, télécommande 7
 Espace de couleur, menu SETUP 30
 Espace de stockage externe,
 menu SETUP 27
 État, menu 21

■ F

Fonction incrustation 23

■ H

HDMI 1080p 24Hz, menu SETUP 30
 HDMI Deep Color, menu SETUP 30
 HDMI, menu SETUP 31
 Heure, menu à l'écran 20
 HOME, télécommande 7

■ I

Information de Mise à jour 27
 Information, menu SETUP 28
 Insérer les paramètres par défaut,
 menu SETUP 27
 Installation Facile, menu SETUP 27

■ L

Langue, menu SETUP 27
 Lecture automatique du disque,
 menu SETUP 28

■ M

Marque Angle, menu SETUP 28
 Marque PIP, menu SETUP 28
 Menu à l'écran 20
 Menu, menu SETUP 27
 Mettre à niveau, menu SETUP 27
 Miracast 19
 Mise à niveau du logiciel 34
 Mise à niveau logicielle 34
 Mode/Modèle de lecture,
 menu à l'écran 20
 Modification du mot de passe,
 menu SETUP 28

■ N

Numérique,
 touches de télécommande 8

■ O

ON SCREEN, télécommande 8

■ P

Paramètres audio, menu SETUP 31
 Paramètres Proxy, menu SETUP 29
 Paramètres vidéo, menu SETUP 29
 PBC (Push Button Configuration) 28
 Pilotage réseau, menu SETUP 29
 PIN, code (WPS) 28
 PIP, télécommande 7
 Plage/fichier, menu à l'écran 20
 Playback, menu SETUP 28
 POP UP/MENU, télécommande 8
 Processus Vidéo, menu SETUP 30
 PROGRAM, télécommande 7
 Programmation de l'ordre de lecture 22

■ R

Recherche instantanée,
 menu à l'écran 20
 Recherche, fonction 22
 Réduction de bruit, menu SETUP 30
 Réglages généraux, menu SETUP 27
 Relecture instantanée,
 menu à l'écran 20
 REPEAT, télécommande 7
 Réseau, menu SETUP 28
 RETURN, télécommande 7

■ S

SEARCH, télécommande 8
 Sécurité, menu SETUP 28

SETUP, menu 24
 SETUP, utilisation du menu 26
 SHUFFLE, télécommande 7
 Sortie audio, menu SETUP 31
 Sous-titres pour malentendants,
 menu SETUP 30
 Sous-titres, menu à l'écran 20
 Sous-titres, menu SETUP 27
 STATUS, télécommande 7
 Style de Sous-titres, menu à l'écran 20
 SUBTITLE, télécommande 8
 Système d'information,
 menu SETUP 31
 Système TV, menu SETUP 30
 Système, menu SETUP 27

■ T

Télécommande 7
 Test de connexion, menu SETUP 28
 Titre, menu à l'écran 20
 TOP MENU, télécommande 7
 Transitions, menu à l'écran 20
 TV, menu SETUP 29

■ U

USB contenu, lecture 16

■ V

Veille Automatique, menu SETUP 27
 Vidéo, formats de sortie 33

■ W

WPS (Wi-Fi Protected Setup) 28

■ Z

ZOOM, télécommande 7

Vorsicht: Vor der Bedienung dieses Geräts durchlesen.

- 1 Um optimales Leistungsvermögen sicherzustellen, lesen Sie bitte die Anleitung aufmerksam durch. Bewahren Sie die Anleitung danach für spätere Nachschlagzwecke sorgfältig auf.
- 2 Installieren Sie dieses Gerät an einem gut belüfteten, trockenen, sauberen Ort - entfernt von direktem Sonnenlicht, Wärmequellen, Erschütterungen, Staub, Feuchtigkeit und Kälte. Für eine sachgemäße Belüftung sollten folgende Mindestabstände gewährleistet sein.
Oben: 10 cm
Hinten: 10 cm
Seiten: 10 cm
- 3 Stellen Sie dieses Gerät entfernt von anderen elektrischen Haushaltgeräten, Motoren oder Transformatoren auf, um Brummgeräusche zu vermeiden.
- 4 Setzen Sie dieses Gerät keinen plötzlichen Temperaturänderungen von kalt auf warm aus, und stellen Sie dieses Gerät nicht an Orten mit hoher Luftfeuchtigkeit auf (z.B. in Räumen mit Luftbefeuchtern), um Kondensation im Inneren des Gerätes zu vermeiden, da es anderenfalls zu elektrischen Schlägen, Feuer, Beschädigung dieses Gerätes und/oder zu persönlichen Verletzungen kommen kann.
- 5 Vermeiden Sie die Aufstellung dieses Gerätes an Orten, an welchen Fremdkörper in das Gerät fallen können bzw. an welchen Flüssigkeiten auf das Gerät verschüttet werden können. Stellen Sie auf der Oberseite des Gerätes niemals Folgendes auf:
 - Andere Komponenten, da diese Beschädigung und/oder Verfärbung der Oberfläche dieses Gerätes verursachen können.
 - Brennende Objekte (z.B. Kerzen), da diese Feuer, Beschädigung des Gerätes und/oder persönliche Verletzungen verursachen können.
 - Mit Flüssigkeiten gefüllte Behälter, da diese umfallen und die Flüssigkeit auf das Gerät verschütten können, wodurch es zu elektrischen Schlägen für den Anwender und/oder zu Beschädigung des Gerätes kommen kann.
- 6 Decken Sie dieses Gerät niemals mit Zeitungen, Tischdecken, Vorhängen usw. ab, damit die Wärmeabfuhr nicht behindert wird. Falls die Temperatur im Inneren des Gerätes ansteigt, kann es zu Feuer, Beschädigung des Gerätes und/oder zu persönlichen Verletzungen kommen.
- 7 Schließen Sie dieses Gerät erst an eine Wandsteckdose an, nachdem alle anderen Anschlüsse ausgeführt wurden.
- 8 Stellen Sie dieses Gerät niemals mit der Unterseite nach oben auf, da es sonst beim Betrieb zu Überhitzung mit möglichen Beschädigungen kommen kann.
- 9 Wenden Sie niemals Gewalt bei der Bedienung der Schalter, Knöpfe und/oder Kabel an.
- 10 Wenn Sie das Netzkabel von der Wandsteckdose abtrennen, fassen Sie immer den Netzstecker an; ziehen Sie niemals an dem Kabel.
- 11 Reinigen Sie dieses Gerät niemals mit chemisch behandelten Tüchern; anderenfalls kann das Finish beschädigt werden. Verwenden Sie ein reines, trockenes Tuch.
- 12 Verwenden Sie nur die für dieses Gerät vorgeschriebene Netzspannung. Falls Sie eine höhere als die vorgeschriebene Netzspannung verwenden, kann es zu Feuer, Beschädigung dieses Gerätes und/oder zu persönlichen Verletzungen kommen. Yamaha kann nicht verantwortlich gemacht werden für Schäden, die auf die Verwendung dieses Gerätes mit einer anderen als der vorgeschriebenen Spannung zurückzuführen sind.
- 13 Um Beschädigungen durch Blitzschlag zu vermeiden, ziehen Sie den Netzstecker von der Netzdose ab, wenn es ein Gewitter gibt.
- 14 Versuchen Sie niemals ein Modifizieren oder Ändern dieses Gerätes. Falls eine Wartung erforderlich ist, wenden Sie sich bitte an einen Yamaha-Kundendienst. Das Gehäuse sollte niemals selbst geöffnet werden.
- 15 Falls Sie das Gerät für längere Zeit nicht verwenden (z.B. während der Ferien), ziehen Sie den Netzstecker von der Netzdose ab.
- 16 Lesen Sie unbedingt den Abschnitt „Fehlersuche“ durch, um übliche Bedienungsfehler zu berichtigen, bevor Sie auf eine Störung des Gerätes schließen.
- 17 Bevor Sie dieses Gerät an einen anderen Ort transportieren, drücken Sie die Netztaaste p, um das Gerät auf den Bereitschaftsmodus zu schalten, und ziehen Sie danach den Netzstecker von der Netzdose ab.
- 18 Es kommt zu Kondensatbildung, wenn die Umgebungstemperatur plötzlich ändert. Ziehen Sie den Netzstecker von der Netzdose ab, und lassen Sie das Gerät ruhen.
- 19 Falls Sie das Gerät für längere Zeit in Betrieb halten, kann sich das Gerät erwärmen. Schalten Sie die Stromversorgung aus, und lassen Sie danach das Gerät abkühlen.
- 20 Stellen Sie dieses Gerät in die Nähe der Steckdose und so auf, dass der Netzstecker gut zugänglich ist.
- 21 Die Batterien dürfen nicht starker Hitze wie direktem Sonnenschein, Feuer o.ä. ausgesetzt werden.

Verwenden Sie dieses Gerät nicht weniger als 22 cm entfernt von Personen mit einem Herzschrittmacher oder einem implantierten Defibrillator.

Funkwellen können die Funktion medizinische Geräte beeinträchtigen. Bedienen Sie dieses Gerät nicht in der Nähe medizinischer Geräte oder innerhalb von medizinischen Einrichtungen.

Dieses Gerät ist nicht vom Netz abgetrennt, so lange der Netzstecker an eine Netzdose angeschlossen ist, auch wenn das Gerät selbst ausgeschaltet wurde mit . Dieser Status wird als Bereitschaftsmodus bezeichnet. Auch in diesem Status weist das Gerät einen geringen Stromverbrauch auf.

Wenn der Netzstecker oder Gerätestecker als Trennvorrichtung verwendet wird, sollte dieser stets bedienbar sein.

WARNUNG

UM DIE GEFAHR EINES FEUERS ODER EINES ELEKTROSCHOCKS ZU VERMEIDEN, DARF DAS GERÄT WEDER REGEN NOCH FEUCHTIGKEIT AUSGESETZT WERDEN.

VORSICHT MIT DEM LASER

Dieses Gerät enthält einen Laser. Um unnötige Augenverletzungen zu vermeiden, sollten Sie alle Wartungs- und Reparaturarbeiten einem qualifiziertem Wartungstechniker überlassen.

GEFAHR

Sichtbare Laserstrahlen bei geöffneter Abdeckung. Achten Sie darauf, nicht direkt in den Laserstrahl zu blicken. Wenn dieses Gerät an eine Netzdose angeschlossen ist, blicken Sie niemals in die Öffnung der Disc-Schublade oder in andere Öffnungen.

1. Einleitung

Verwendungszweck des Players	2
Vielzahl unterstützter Discs und Dateiformate.....	2
Erweiterte Netzwerkfunktionen.....	2
Einfache Einrichtung und Bedienung.....	2
Lieferumfang	2
Info zu Discs und Dateien	3
Mit diesem Player kompatible Discs/Dateien	3
Disc einlegen	4
Vorsichtsmaßnahmen für Discs.....	4
Cinavia-Technologie	5
Bedienungselemente und deren Funktionen ...	6
Vorderseite.....	6
Rückseite.....	6
Fernbedienung	7

2. Verbindungen

Video-/Audio-Verbindungen	10
TV-Verbindung über einen AV-Receiver	11
Direkte TV-Verbindung	11
Netzwerkanbindung	12
Drahtlosverbindung	12
Kabelverbindung	12
DLNA-Server-Einrichtung	13
USB-Verbindung	14

3. Wiedergabe

Grundeinstellungen	15
Einstellung über Einfaches Konfigurationsmenü.....	15
Einstellung der Drahtlosverbindung.....	15
HOME-Menü	16
Wiedergabe von Foto/Musik/Video	16
Verwenden von Netzwerkdiensten	18
Informationen über Picasa™-Webalben.....	18
Smartphone-Bilder und -Videos auf dem TV Bildschirm betrachten (Miracast™)	19
Bedienung des Players über Mobilgeräte (AV CONTROLLER)	19
Erweiterte Wiedergabebedienung	20
Bildschirmenü.....	20
Status-Menü.....	21
Programmwiedergabe	22
Verwenden der Suche	22
BONUSVIEW™ und BD-Live™ benutzen.....	22
Verwenden der Funktion Bild im Bild (Zweitbild/Zweitton-Wiedergabe)	23
Verwendung der BD-Live™-Funktion.....	23

4. Einstellungen

SETUP-Menü	24
Beispiel für die Bedienung des SETUP-Menüs	26
Allgemeine Einstellungen.....	27
Anzeige Einstellung.....	29
Audio-Einstellungen.....	31
Systeminformation.....	31
Übersicht der Audioausgangsformate	32
Informationen über HDMI-Videoausgangsformate	33
Software-Aktualisierung	34
Aktualisierung der Software.....	34

5. Zusätzliche Informationen

Fehlersuche	35
Strom	35
Grundlegende Bedienung.....	35
Disc-Wiedergabe.....	35
Bild.....	36
Ton	36
Netzwerk	36
Meldungen auf dem Bildschirm.....	37
Glossar	38
Technische Daten	39
Allgemeines	39
Eingänge/Ausgänge	39
Urheberrecht.....	40
Index	41

(am Ende der Anleitung)

Information about third party software licenses...

Neue Software mit zusätzlichen Merkmalen oder Produktverbesserungen erscheint nach Bedarf. Wir empfehlen die Software des Players regelmäßig zu aktualisieren. Weitere Einzelheiten finden Sie unter „Software-Aktualisierung“ (S. 34).

■ Informationen über die Anleitung

- Die in der Anleitung beschriebene Bedienung des Players beruht nach Möglichkeit immer auf den Einsatz der Fernbedienung. Gewisse dieser Bedienungen sind ebenfalls über die Bedienelemente an der Vorderseite möglich.
- Hinweise enthalten wichtige Information über Sicherheit und Bedienung. Tipps enthalten Ratschläge zur Bedienung.
- Die Anleitung ging vor der Produktion in Druck. Änderungen der Konstruktion und technischen Daten zum Zweck der Produktverbesserung sind vorbehalten. Bei Unterschieden zwischen der Anleitung und dem Produkt hat das Produkt Vorrang.

In dieser Bedienungsanleitung verwendete Symbole

Bestimmte Bedienelemente und Funktionen sind durch Symbole des entsprechenden Formats gekennzeichnet. Für Einzelheiten zu den abspielbaren Discs und Formaten siehe Seite 3.

BD : BD-Video

DVD : DVD-Video, DVD-VR, DVD+VR

CD : Audio-CD

VIDEO : Videodateien

MUSIC : Audiodateien

PHOTO : Bilddateien

Verwendungszweck des Players

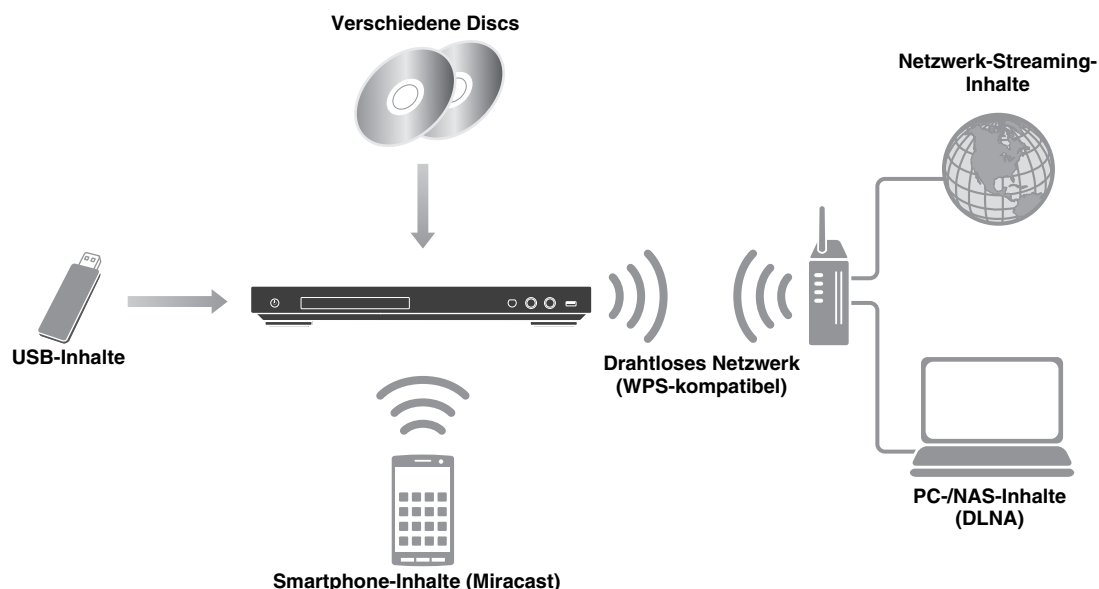

■ Vielzahl unterstützter Discs und Dateiformate

- Blu-ray Disc™, DVD und CD (S. 20)
- BONUSVIEW™ und BD-Live™ (S. 22)
- Video-, Musik- und Bilddateien auf DVD-R/RW-Discs, CD-R/RW-Discs und USB-Speichergeräte (S. 16)

■ Erweiterte Netzwerkfunktionen

- Wiedergabe von DLNA-Server (PC oder NAS)-Inhalten (S. 16)
- Netzwerkdienste genießen (S. 18)
- Bedienung des Players über Mobilgeräte (AV CONTROLLER) im Netzwerk (S. 19)
- Smartphone-Bilder und -Videos auf dem TV Bildschirm betrachten (Miracast™) (S. 19)

■ Einfache Einrichtung und Bedienung

- Schnelle und einfache Grundeinstellung (S. 15)
- Automatisches Einrichten der drahtlosen Netzwerkverbindung mit WPS (Wi-Fi Protected Setup) (S. 15)
- Software-Aktualisierung über Netzwerk oder USB (S. 34)
- Sequenzielle Bedienung des TVs, AV-Receiver und Players (HDMI-Steuerung) (S. 27)

Lieferumfang

Bitte vergewissern Sie sich, dass dem Gerät das folgende Zubehör beiliegt.

Fernbedienung

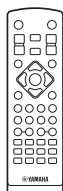

Batterien (x2) (AAA, R03, UM-4)

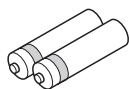

Mit diesem Player kompatible Discs/Dateien

- Mit diesem Player können 12-cm- und 8-cm-Discs wiedergegeben werden. Verwenden Sie keinen 8-cm-auf-12-cm-Adapter.
- Verwenden Sie Discs, die mit den nachstehend angegebenen Normen kompatibel sind, was durch die Kennzeichnung mit den offiziellen Logos auf der Disc angegeben ist. Die Wiedergabe von Discs, die nicht diesen Normen entsprechen, kann nicht garantiert werden. Darüber hinaus kann keine einwandfreie Bild- oder Tonqualität garantiert werden, selbst wenn die Discs abspielbar sind.

Medientyp	Datenträger-Format
BD-ROM/BD-R/ BD-RE	BD-Video/Datendateien
DVD-ROM	DVD-Video
DVD-R/DVD-R DL/DVD-RW	DVD-Video/DVD-VR/AVCHD/ Datendateien
DVD+R/DVD+R DL/DVD+RW	DVD-Video/DVD+VR/AVCHD/ Datendateien
CD-ROM	CDDA/HDCD
CD-RW/CD-R	CDDA/Datendateien
USB*	Datendateien
DLNA	Datendateien

* Der Player unterstützt FAT 16/32- oder NTFS-formatierte USB -Speichergeräte.

Abspielbare Audiodateiformate MUSIC	Abspielbare Videodateiformate VIDEO	Abspielbare Fotodateiformate PHOTO
MP3 (.mp3) *1 WMA (.wma) *2 AAC (.aac/.m4a) WAV (.wav) *3 FLAC (.flac) *3 ALAC (.m4a) *3	MKV im H.264- Format (.mkv) MPEG PS (.mpeg/ .mpg) MPEG TS (.ts) MPEG-4 (.mp4) VOB (.vob) AVI (.avi) ASF (.asf) WMV (.wmv) *4	JPEG (.jpeg/.jpg) GIF (.gif) PNG (.png)













- *1 Abtastfrequenz von 32–48 kHz (Stereo) und Bitrate von 8–320 kbps
- *2 Abtastfrequenz von 32–48 kHz (Stereo) und Bitrate von 32–192 kbps
- *3 Abtastfrequenz von bis zu 192 kHz/24 Bit (LPCM/Stereo)
- *4 WMV9 (maximale Auflösung: 1920 x 1080)









Hinweise

- Abhängig vom Verfahren der Dateierstellung oder den verwendeten Codecs kann die Wiedergabe einer Datei, die in der Übersicht oben aufgeführt ist, nicht garantiert werden.
- Es kann nicht garantiert werden, dass alle Dateien auf einer Disc, einem USB-Speichergerät und im Netzwerk wiedergegeben werden können.
- Eine urheberrechtlich geschützte Datei kann nicht wiedergegeben werden.
- Bei der Verwendung von DLNA muss eine Datei die DLNA-Serveranforderungen erfüllen.

Informationen über die Regionalcodes für Blu-ray Disc-/DVD-Videos

- Blu-ray Disc-/DVD-Video-Player und -Discs weisen Regionalcodes auf, welche die Regionen vorschreiben, in denen eine Disc abgespielt werden kann. Überprüfen Sie die Kennzeichnung für den Regionalcode auf der Rückseite des Players.
- Eine Blu-ray-Disc kann auf dem Player abgespielt werden, wenn sie denselben Regionalcode oder den Regionalcode „ABC“ aufweist.
- Eine Blu-ray-Disc kann auf dem Player abgespielt werden, wenn sie denselben Regionalcode oder den Regionalcode „ALL“ aufweist.

Informationen über Regionalcodes		
Bestimmungsort	BD-Video	DVD-Video
U.S.A. und Kanada	Regionalcode „A“ oder „ABC“ 	Regionalcode „1“ oder „ALL“  
Europa	Regionalcode „B“ oder „ABC“ 	Regionalcode „2“ oder „ALL“  
Asien und Korea	Regionalcode „A“ oder „ABC“ 	Regionalcode „3“ oder „ALL“  
Mittel- und Südamerika	Regionalcode „A“ oder „ABC“ 	Regionalcode „4“ oder „ALL“  

Informationen über Regionalcodes		
Bestimmungsort	BD-Video	DVD-Video
Australien	Regionalcode „B“ oder „ABC“ 	Regionalcode „4“ oder „ALL“  
Russland	Regionalcode „C“ oder „ABC“ 	Regionalcode „5“ oder „ALL“  
China	Regionalcode „C“ oder „ABC“ 	Regionalcode „6“ oder „ALL“  

Hinweise

- Blu-ray Disc-/DVD-Video-Bedienung und -Funktionen können von den Erläuterungen in dieser Anleitung abweichen und manche Bedienfunktionen können aufgrund von Einstellungen des Disc-Herstellers gesperrt sein.
- Falls ein Menü oder Bedienungsanweisungen während der Wiedergabe einer Disc angezeigt werden, folgen Sie bitte dem angezeigten Bedienungsverfahren.
- Einige der Discs können in Abhängigkeit von der Disc u.U. nicht abgespielt werden.
- Finalisieren Sie beim Brennen alle Datenträger, die mit diesem Player wiedergegeben werden sollen.
- „Finalisieren“ weist hier auf die Bearbeitung einer bespielten Disc durch ein Aufnahmegerät hin, sodass diese auf Playern/Rekordern einschließlich diesem Player abgespielt werden kann. Mit diesem Player können nur finalisierte Discs wiedergegeben werden. (Dieser Player besitzt keine Funktion zum Finalisieren von Discs.)

Disc einlegen

- Legen Sie die Disc mit nach oben weisender Beschriftung ein.
- Bei beidseitig bespielten Discs wenden Sie die abzuspielende Seite nach unten.

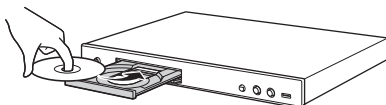

Hinweise





- Je nach Disc und Einstellung dieses Players startet die Wiedergabe automatisch.
- Je nach Disc wird ggf. das Menü zuerst angezeigt.
- Die Ladezeit kann je nach der Disc unterschiedlich sein.

Vorsichtsmaßnahmen für Discs

Discs vor Kratzern und Staub schützen

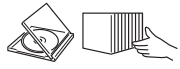
- Blu-ray Discs, DVDs und CDs sind empfindlich gegen Staub, Fingerabdrücke und besonders Kratzer. Eine verkratzte Disc ist möglicherweise nicht mehr abspielbar. Handhaben Sie die Discs mit Sorgfalt und bewahren Sie sie an einem sicheren Ort auf.

Korrekte Lagerung von Discs

Legen Sie die Disc in die Mitte der Disc-Hülle und lagern Sie Hülle und Disc senkrecht.	
Vermeiden Sie die Aufbewahrung der Disc an Orten mit direkter Sonneneinstrahlung, in der Nähe von Heizkörpern oder Orten mit hoher Luftfeuchtigkeit.	
Lassen Sie Discs nicht fallen und setzen Sie sie keinen starken Vibrationen oder Erschütterungen aus.	
Vermeiden Sie die Lagerung von Discs an sehr staubigen oder feuchten Orten.	

Handhabungsvorschriften



- Falls die Oberfläche verschmutzt ist, wischen Sie sie mit einem weichen, (nur mit Wasser) angefeuchteten Tuch behutsam ab. Wischen Sie Discs stets vom Mittelloch zum Rand hin ab.
- Verwenden Sie keine Schallplatten-Reinigungs-sprays, Benzol, Verdüner, Antistatikflüssigkeiten oder andere Lösungsmittel.
- Vermeiden Sie eine Berührung der Oberfläche.
- Bekleben Sie Discs nicht mit Papier oder Aufklebern.
- Falls die Abspielfläche einer Disc beschmutzt oder verkratzt ist, beurteilt der Player die Disc möglicherweise als inkompatibel und fährt die Disc aus oder er gibt die Disc nicht korrekt wieder. Wischen Sie Schmutz auf der Abspielfläche mit einem weichen Tuch ab.

Reinigen der Abtastlinse

- Verwenden Sie auf keinen Fall handelsübliche Reinigungsdiscs. Der Gebrauch solcher Discs kann die Linse beschädigen.
- Lassen Sie die Linse von der nächsten von Yamaha zugelassenen Kundendienststelle reinigen.

■ Cinavia-Technologie

- Das Kopierschutzsystem im Blu-ray Disc-Player beruht auf die Cinavia-Technologie.

Hinweis

- Möglicherweise werden die folgenden Meldungen angezeigt und die Wiedergabe angehalten oder die Audioausgabe vorübergehend vom Blu-ray Disc-Player stumm geschaltet, wenn Sie eine unberechtigte Kopie von Inhalten wiedergeben, die durch die Cinavia-Technologie geschützt sind.

Diese Meldungen werden nur auf Englisch angezeigt.

Abspielen gestoppt. Der abzuspielende Medieninhalt ist durch Cinavia® geschützt und ist nicht für eine Wiedergabe auf diesem Gerät autorisiert.
Für weitere Informationen besuchen Sie <http://www.cinavia.com>. Meldungscode 1.

Tonausgabe wurde vorübergehend abgeschaltet. Korrigieren Sie nicht die Lautstärke der Wiedergabe. Der abzuspielende Medieninhalt ist durch Cinavia® geschützt und ist nicht für eine Wiedergabe auf diesem Gerät autorisiert.
Für weitere Informationen besuchen Sie <http://www.cinavia.com>. Meldungscode 3.

Cinavia-Hinweis

Dieses Produkt nutzt Cinavia-Technologie, um die Verwendung unautorisierter Kopien einiger im Handel erhältlicher Filme und Videos sowie ihrer Tonspuren einzuschränken. Wenn die verbotene Nutzung einer unautorisierten Kopie erkannt wird, wird eine Meldung angezeigt und die Wiedergabe bzw. der Kopiervorgang wird unterbrochen.

Ausführliche Informationen zur Cinavia-Technologie finden Sie im Cinavia Online Consumer Information Center unter <http://www.cinavia.com>. Um ergänzende Informationen über Cinavia per Post zu erhalten, senden Sie eine Postkarte mit Ihrer Postanschrift an: Cinavia Consumer Information Center, P.O. Box 86851, San Diego, CA, 92138, USA.

Bedienungselemente und deren Funktionen

■ Vorderseite

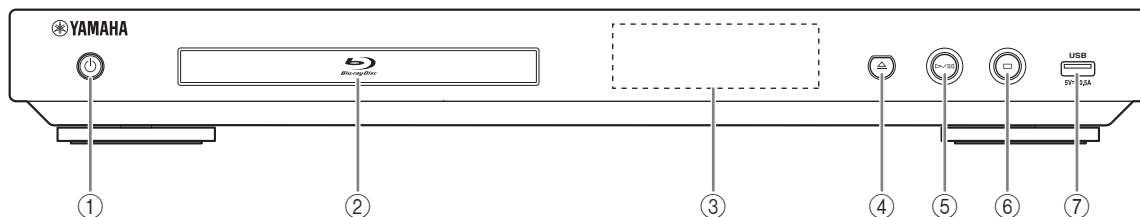

① **⏻ (On/Standby)**

Schaltet den Player ein/versetzt ihn in den Bereitschaftsmodus.

Halten Sie **⏻** an der Vorderseite mindestens fünf Sekunden lang gedrückt, um den Player zurückzusetzen (System-Rücksetzung).

② **Klappe der Disclade**

③ **Display der Vorderseite**

Zeigt verschiedene Informationen über den Betriebsstatus an.

④ **▲ (Auswerfen)**

Öffnet/schließt die Disclade.

⑤ **▶/■ (Wiedergabe/Pause)**

Startet die Wiedergabe bzw. hält sie an.

⑥ **■ (Stopp)**

Stoppt die Wiedergabe.

⑦ **USB-Anschluss (S. 14)**

Hinweise

- Entfernen Sie die Schutzfolie von der Vorderseite, bevor Sie den Player bedienen.
- Zum Reinigen der Vorderseite ein weiches, trockenes Tuch verwenden, um Kratzer zu vermeiden.

■ Rückseite

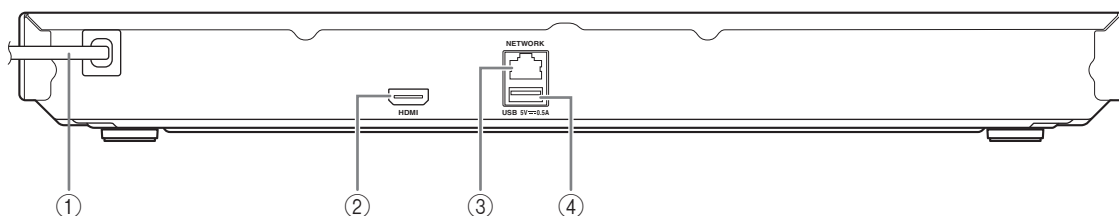

① **Netzkabel**

Schließen Sie das Netzkabel des Players erst an, nachdem alle anderen Anschlüsse vorgenommen wurden.

② **HDMI (S. 10)**

③ **NETWORK (S. 12)**



④ **USB-Anschluss (S. 14)**

Fernbedienung

Hinweis

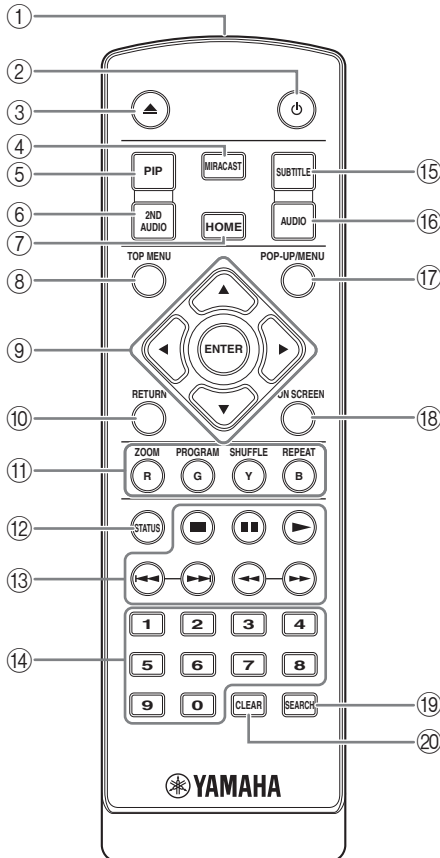
-  wird in der linken oberen Ecke des Bildschirms angezeigt, wenn die gedrückte Taste nicht verfügbar ist.



- Infrarotsender:** Gibt ein Infrarotsignal aus. Zielen Sie damit auf den Fernbedienungssensor (S. 9).
- : Schaltet den Player ein oder in den Bereitschaftsmodus.
- : Öffnet/schließt die Disclade.
- MIRACAST:** Startet Miracast (S. 19).
- PIP **BD**:** Aktiviert/deaktiviert die Funktion Bild im Bild (S. 23). Die Bild im Bild Anzeige () erscheint auf dem Bildschirm, wenn diese Funktion verfügbar ist. Sie können diese Funktion auch über das Bildschirmmenü auswählen (S. 20).

Hinweis

- Die Bild im Bild Anzeige erscheint nur, wenn Bild im Bild Anzeige aktiviert ist (S. 28).

- 2ND AUDIO **BD**:** Wählt den Zweitton der Funktion Bild im Bild (S. 23) oder die Audiokommentare aus. Die Zweittonauswahl-Anzeige () erscheint auf dem Bildschirm, wenn diese Funktion verfügbar ist (S. 31). Sie können diese Funktion auch über das Bildschirmmenü auswählen (S. 20).

Hinweis

- Die Zweittonauswahl-Anzeige erscheint nur, wenn Zweittonauswahl aktiviert ist (S. 28).
- HOME:** Zeigt das HOME-Menü an (S. 16).
 - TOP MENU **BD** **DVD**:** Zeigt das Top-Menü an, wenn die Disc ein Menü enthält. Wählen Sie den gewünschten Gegenstand über  und **ENTER**.

Hinweis

- Bestimmte Bedienungen können sich je nach Disc unterscheiden. Führen Sie die Anweisungen der jeweiligen Menübildschirme aus.
- Cursortasten ():** Versetzt die Markierung im Menü.
ENTER: Wählt das hervorgehobene Menü/Gegenstand aus.
 - RETURN:** Kehrt zum vorherigen Menü oder Bildschirm usw. zurück.
 - Farbtasten **BD**:** Verwenden Sie diese Tasten gemäß den Anweisungen auf dem Bildschirm.

ZOOM **DVD **VIDEO** **PHOTO**:** Vergrößert/verkleinert. Mit jedem Drücken der Taste ändert sich die Größe des Bildschirms (vergrößern/verkleinern: je drei Schritte).

PROGRAM **DVD **CD**:** Richtet die Reihenfolge der Wiedergabe ein (S. 22). Sie können bis zu 15 Tracks (für eine Audio-Disc) oder Titel/Kapitel (für ein DVD-Video) einrichten.

SHUFFLE **DVD **CD** **VIDEO** **MUSIC** **PHOTO**:** Legt den Zufallswiedergabemodus fest (S. 20).

REPEAT **BD **DVD** **CD** **VIDEO** **MUSIC****

PHOTO: Ändert die Wiederholeinstellung. Mit jedem Drücken der Taste ändert sich die Wiederholeinstellung wie unten dargestellt.

: Wiederholt den Titel, der gerade wiedergegeben wird.

: Wiederholt das Kapitel, das gerade wiedergegeben wird.

: Wiederholt den Ordner, der gerade wiedergegeben wird.

: Wiederholt alle Tracks/Dateien auf der Disc.

: Wiederholt den Track/die Datei, die gerade wiedergegeben wird.

- STATUS:** Zeigt die Wiedergabeinformationen an (S. 21).

Fortsetzung auf der nächsten Seite. ➔

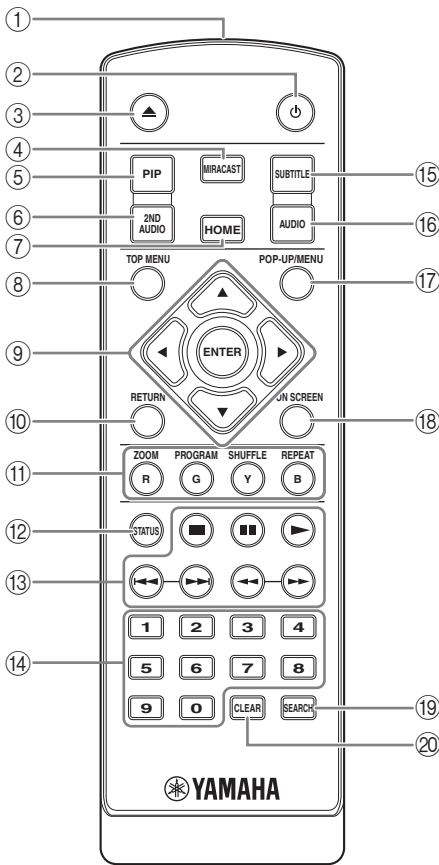

13 **Cursortasten**

BD DVD CD VIDEO MUSIC PHOTO

■: Stoppt die Wiedergabe.

■: Hält die Wiedergabe an.

▶: Gibt den Inhalt wieder.

◀◀/▶▶: Überspringt einen Abschnitt rückwärts/vorwärts.

◀◀/▶▶

BD DVD CD VIDEO MUSIC :

Nimmt einen Suchrücklauf/-vorlauf vor. Mit jedem Drücken der Taste ändert sich die Suchvorlauf/-rücklaufgeschwindigkeit (Suchrücklauf/-vorlauf: je fünf Schritte). Drücken Sie ▶, um die normale Wiedergabe fortzusetzen.

PHOTO : Ändert die Geschwindigkeit einer Diashow (schneller/langsamer: 3 Schritte).

14 **Zifferntasten:** Geben Sie hierüber Zahlen ein oder springen Sie während der Wiedergabe zum entsprechend nummerierten Track/Kapitel. Diese Tasten sind je nach Disc Typ und Wiedergabebedingung eventuell nicht vorhanden.

15 **SUBTITLE BD DVD VIDEO :** Ändert die Sprache der Untertitel (S. 39), falls verfügbar. Sie können diese Funktion auch über das Bildschirmmenü auswählen (S. 20).

16 **AUDIO BD DVD :** Ändert die Audiosprache oder das Audioformat. Sie können diese Funktion auch über das Bildschirmmenü auswählen (S. 20).

17 **POP-UP/MENU BD DVD :** Zeigt das Pop-up-Menü an. Die angezeigten Menüpunkte sind je nach Disc unterschiedlich. Näheres zum Aufrufen und Bedienen des Pop-up-Menüs finden Sie in der Bedienungsanleitung der Disc. Je nach der DVD wird das Top-Menü durch Drücken von **POP-UP/MENU** angezeigt.

18 **ON SCREEN:** Zeigt das Bildschirmmenü an (S. 20).

19 **SEARCH BD DVD CD VIDEO MUSIC :** Springt zu einem festgelegten Gegenstand während der Wiedergabe. Weitere Einzelheiten zu dieser Funktion finden Sie unter „Verwenden der Suche“ (S. 22). Sie können diese Funktion auch über das Status-Menü auswählen (S. 21).

20 **CLEAR:** Löscht eingegebene Zahlen/Einstellungen.

Batterien in die Fernbedienung einlegen

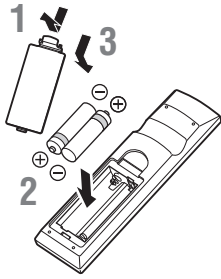

Hinweise

- Tauschen Sie beide Batterien aus, wenn sich die Funktionsreichweite der Fernbedienung verringert.
- Verwenden Sie Batterien des Typs AAA, R03 bzw. UM-4.
- Vergewissern Sie sich, dass Sie die Batterien mit der richtigen Polarität einlegen. Beachten Sie die Darstellung im Batteriefach.
- Entnehmen Sie die Batterien, wenn Sie die Fernbedienung für längere Zeit nicht benutzen.
- Verwenden Sie nicht alte und neue Batterien zusammen.
- Verwenden Sie nicht unterschiedliche Batteriearten zusammen (wie z.B. Alkali- und Manganbatterien). Lesen Sie sich die Informationen auf der Verpackung sorgfältig durch, da diese Batterien die gleiche Form und Farbe haben können.
- Wenn die Batterien ausgelaufen sind, entsorgen Sie sie sofort. Berühren Sie das ausgelaufene Material nicht und lassen Sie es nicht in Kontakt mit der Kleidung usw. kommen. Reinigen Sie das Batteriefach sorgfältig, bevor Sie neue Batterien einlegen.
- Entsorgen Sie Batterien nicht mit dem Haushaltsmüll, sondern korrekt und in Einklang mit den lokalen Vorschriften.
- Halten Sie Batterien von Kindern fern. Wenden Sie sich umgehend an einen Arzt, wenn eine Batterie versehentlich verschluckt wurde.
- Wenn Sie die Fernbedienung längere Zeit nicht verwenden werden, entfernen Sie die Batterien aus der Fernbedienung.
- Laden Sie die mitgelieferten Batterien nicht auf und zerlegen Sie sie nicht.

Wirkungsbereich der Fernbedienung

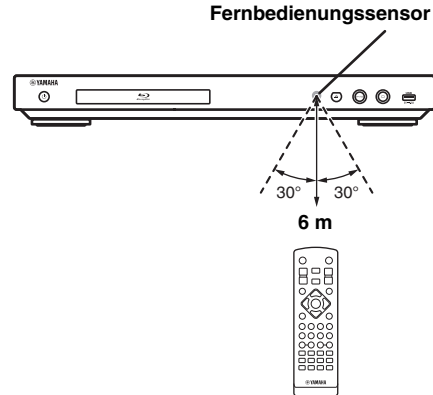

Video-/Audio-Verbindungen

Stellen Sie entsprechend den zu verwendenden Geräten die notwendigen Video-/Audio-Verbindungen her.

Tipps

- Näheres über die Audio-/Video-Ausgangsformate finden Sie auf Seite 32.
- Stellen Sie für die Verbindungen im Fachhandel erhältliche Kabel bereit. Die Art und Anzahl der notwendigen Kabel hängt von den anzuschließenden Geräten ab.

Video-/Audio-Wiedergabe auf TV und AV-Receiver

Siehe unter „TV-Verbindung über einen AV-Receiver“ (S. 11).

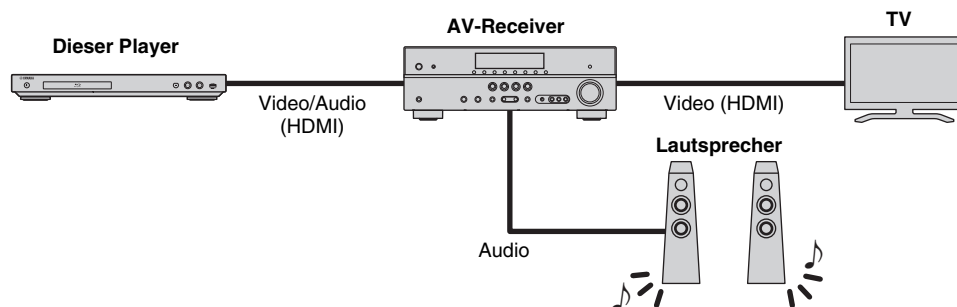

Video-/Audio-Wiedergabe nur auf TV

Siehe unter „Direkte TV-Verbindung“ (S. 11).

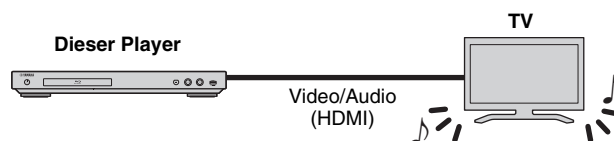

Informationen über HDMI

Für den Genuss hochqualitativen Videos und digitalen Sounds über die HDMI-Buchse benutzen Sie im Fachhandel erhältliche HIGH SPEED HDMI-Kabel mit dem HDMI-Logo (wie auf der Rückseite der Anleitung).

Tipps

- Für Informationen über die HDMI-Steuerfunktion siehe „HDMI Steuerung“ (S. 27).
- Um den Audio-Ausgabemodus der HDMI-Buchse zu ändern, konfigurieren Sie „HDMI“ (S. 31) in Audio-Einstellungen.

■ TV-Verbindung über einen AV-Receiver

Verbinden Sie den Player mit dem AV-Receiver und den AV-Receiver mit dem TV über HDMI-Kabel. Informationen über Lautsprecherverbindungen finden Sie in den Bedienungsanleitungen des AV-Receivers und der Lautsprecher.

Vorsicht!

Schließen Sie das Netzkabel des Players nicht an, bevor alle anderen Anschlüsse vorgenommen wurden.

Dieser Player

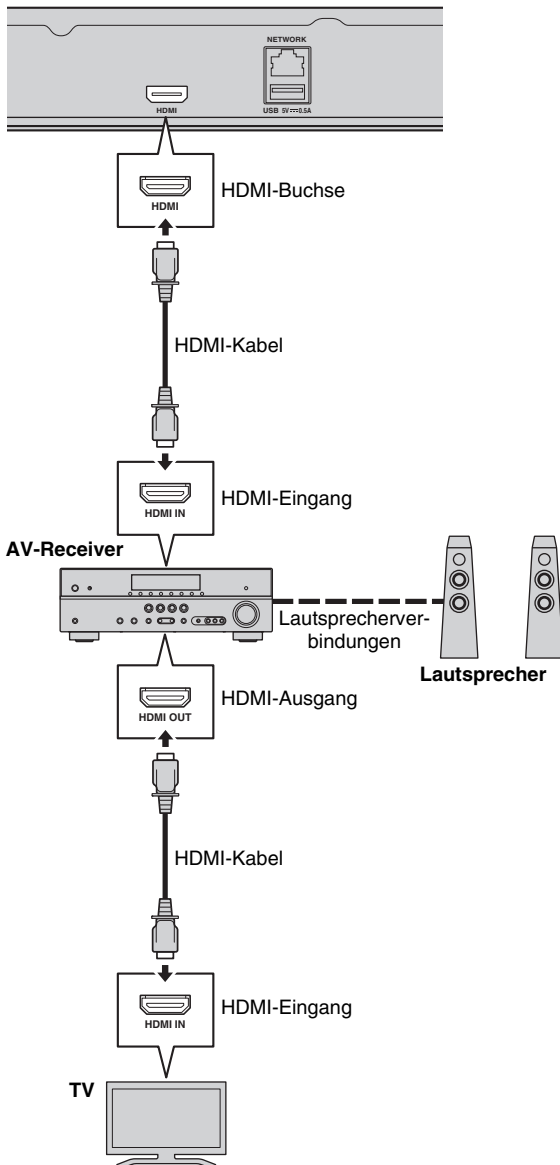

■ Direkte TV-Verbindung

Verbinden Sie den Player mit dem TV über ein HDMI-Kabel.

Vorsicht!

Schließen Sie das Netzkabel des Players nicht an, bevor nicht alle anderen Anschlüsse vorgenommen wurden.

Dieser Player

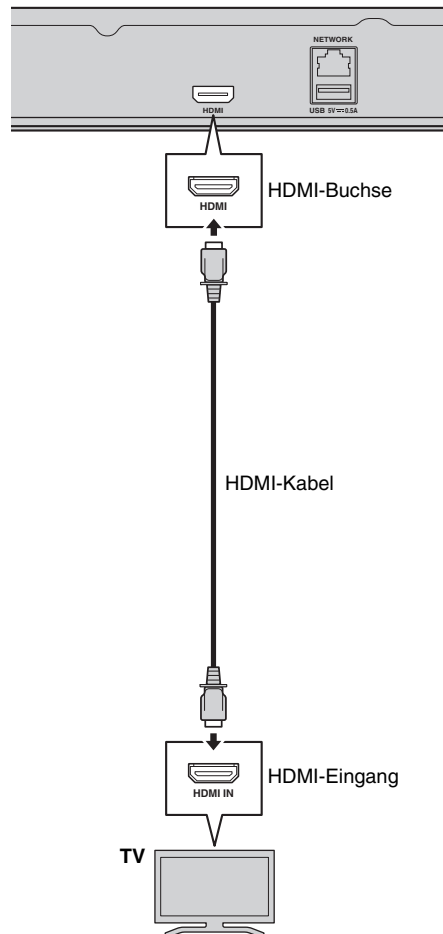

Netzwerkansbindung

Die Anbindung des Players an ein (Drahtlos- oder Kabel-) Netzwerk ermöglicht folgende Funktionen.

- Wiedergabe von DLNA-Server (PC oder NAS)-Inhalten (S. 16)
- Wiedergabe von Netzwerkdienstinhalten (S. 18)
- Abspielen von BD-Live-kompatiblen Discs (S. 22)
- Bedienung des Players über Mobilgeräte (AV CONTROLLER) (S. 19)

Hinweise

- Für die Nutzung von Netzwerkdiensten oder der BD-Live-Funktion ist eine Breitband-Internetverbindung erforderlich.
- Orientieren Sie sich bitte an der Bedienungsanleitung des verwendeten Geräts, da die Geräte und Anschlussmethoden je nach Netzwerkumgebung unterschiedlich sein können.
- Netzwerkkabel und Router müssen den 10BASE-T/100BASE-TX-Standard unterstützen.

Tipp

- Wenn Ihr Router DHCP unterstützt, sind für den Player keinerlei Netzwerkeinstellungen notwendig, da die Netzwerkparameter (z.B. IP-Adresse) automatisch eingerichtet werden. Ein Konfigurieren der Netzwerkeinstellungen ist nur dann erforderlich, wenn der Router DHCP nicht unterstützt oder wenn Sie die Netzwerkparameter manuell einrichten möchten (S. 28).

■ Drahtlosverbindung

Dank der Wi-Fi-Funktion des Players kann dieser drahtlos an Ihr Netzwerk (Router) angebunden werden. Beziehen Sie sich auf „Einstellung der Drahtlosverbindung“ (S. 15), um die Drahtlosverbindung zu konfigurieren und die Wi-Fi-Funktion benutzen zu können.

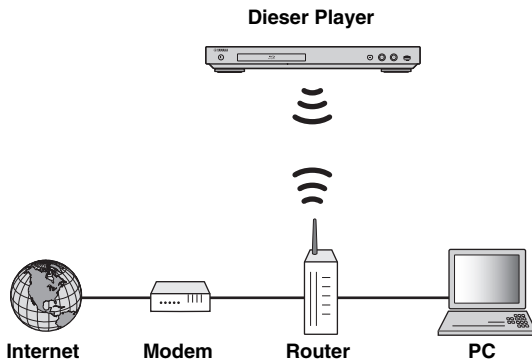

■ Kabelverbindung

Binden Sie den Player über ein abgeschirmtes verdrilltes Netzwerkkabel (im Fachhandel erhältlich) an Ihr Netzwerk (Router) an.

Dieser Player

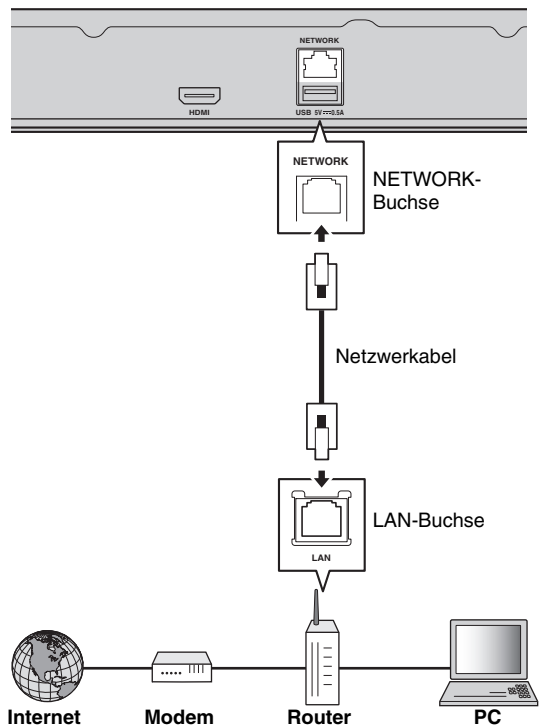

DLNA-Server-Einrichtung

Dank DLNA können Sie Multimedia-Inhalte (z.B. Videos, Musik und Fotos), die auf einem an Ihrem Netzwerk angebotenen DLNA-Server (PC oder NAS) gespeichert sind, freigeben und mit dem Player wiedergeben. Außerdem können Sie mit Ihrem Mobilgerät (z.B. Smartphone oder Tablet) als drahtloser Controller den Player über das Netzwerk steuern.

Um die DLNA-Funktionen benutzen zu können, nehmen Sie nach der Netzwerkbindung (S. 12) die unten beschriebene DLNA-Server-Einrichtung vor.

Hinweise

- Um die DLNA-Funktionen benutzen zu können, müssen alle Geräte am selben Netzwerk angebunden sein.
- Um einen NAS als DLNA-Server einsetzen zu können, muss dieser DLNA unterstützen.

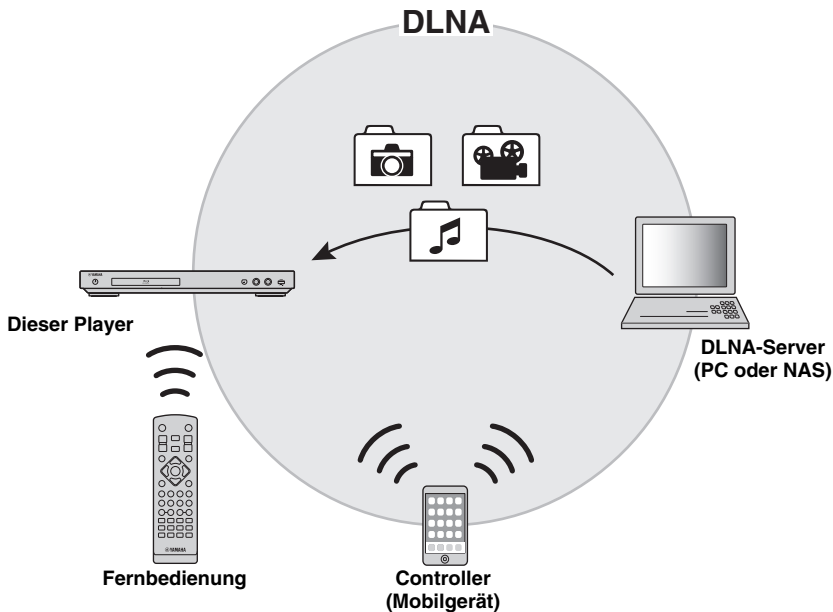

Medienfreigabe-Einstellung des DLNA-Servers

Um Multimedia-Inhalte, die auf Ihrem DLNA-Server (PC oder NAS) gespeichert sind, wiedergeben zu können, müssen Sie zunächst die Medienfreigabe-Einstellung in der Software des DLNA-Servers konfigurieren.

Tip

- Für Informationen über die Einstellung des DLNA-Servers und dessen unterstützte Dateiformate beziehen Sie sich auf die Bedienungsanleitungen Ihres DLNA-Servers und dessen Software.

- 1 Schalten Sie Ihren DLNA-Server (PC oder NAS) und den Player ein.
- 2 Wenn Sie einen PC als DLNA-Server einsetzen, vergewissern Sie sich, dass DLNA-Serversoftware (z.B. Windows Media Player 12) auf dem PC installiert ist.
- 3 Aktivieren Sie die Medienfreigabe auf Ihrem DLNA-Server und geben Sie Medien für den Player frei. Die DLNA-Server-Einstellung ist hiermit abgeschlossen. Um DLNA-Server-Inhalte mit dem Player wiedergeben zu können, wählen Sie einen DLNA-Server und eine Multimedia-Datei im HOME-Menü aus (S. 16).

Mobilgerät als Media Controller einsetzen

Falls Ihr Mobilgerät (z.B. Smartphone oder Tablet) die Funktion Digital Media Controller (DMC) unterstützt, können Sie den Player von Ihrem Smartphone oder Tablet über das Netzwerk steuern.

Tipps

- Um den Player mit Ihrem Mobilgerät steuern zu können, stellen Sie DMC-Steuerung (S. 29) im SETUP-Menü auf Aktivieren ein (Standardeinstellung).
- Beziehen Sie sich auf die Bedienungsanleitungen Ihres Mobilgeräts und dessen Software, um sich zu vergewissern, dass Ihr Mobilgerät die DMC-Funktion unterstützt.

USB-Verbindung

Sie können ein USB-Speichergerät am USB-Anschluss an der Vorder- oder Rückseite des Players einstecken und auf dem Speichergerät abgelegte Multimedia-Dateien wiedergeben (S. 16).

Hinweise

- Yamaha kann nicht garantieren, dass die USB-Speichergeräte aller Marken mit diesem Player verwendbar sind.
- Stecken Sie für die Benutzung der BD-Live-Funktion (S. 23) ein USB-Speichergerät an einem der USB-Anschlüsse (vorn/hinten) des Players ein.

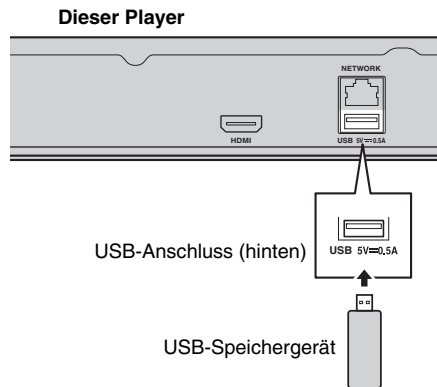
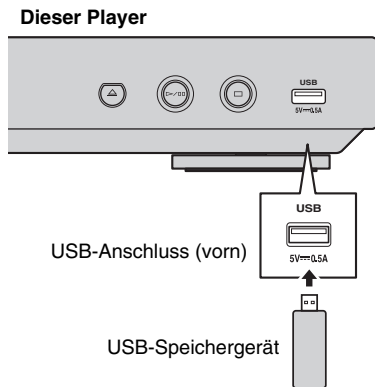

Grundeinstellungen

■ Einstellung über Einfaches Konfigurationsmenü

Über Einfaches Konfigurationsmenü können Sie bequem die Sprache, die Auflösung und das Bildseitenverhältnis festlegen. Der Einfaches Konfigurationsmenü-Bildschirm wird angezeigt, wenn Sie den Player zum allerersten Mal einschalten. Die gleiche Einstellung kann über das SETUP-Menü → System → Einfaches Konfigurationsmenü vorgenommen werden.

- 1 Wird der Einfaches Konfigurationsmenü-Bildschirm angezeigt, drücken Sie **ENTER**, um Einfaches Konfigurationsmenü zu starten.

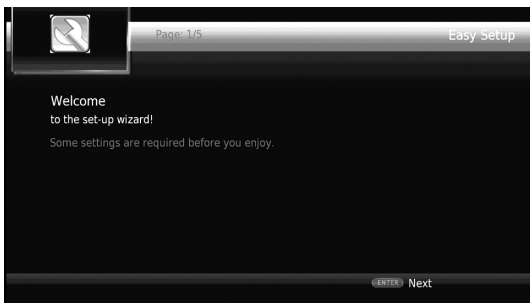

- 2 Legen Sie Sprache, Auflösung und Bildseitenverhältnis fest, indem Sie die Anweisungen auf dem Bildschirm befolgen.

Hinweis

- Wenn nach Abschluss von Einfaches Konfigurationsmenü kein Bild angezeigt wird, schlagen Sie unter „Fehlersuche“ (S. 36) nach.

■ Einstellung der Drahtlosverbindung

Führen Sie die untere Schrittfolge aus, um die Drahtlosverbindung zu konfigurieren, sodass Sie den Player an Ihr Drahtlosnetzwerk anbinden können. Wenn Ihr Router (Zugangspunkt) die Funktion WPS (Wi-Fi Protected Setup) unterstützt, können Sie die automatische Einstellung ausführen, um den Player ohne manuelle Eingabe von Netzwerkinformationen (z.B. SSID) mit dem Router zu verbinden.

- 1 Drücken Sie **HOME**, um das HOME-Menü aufzurufen.
- 2 Wählen Sie **SETUP** → Allgemeine Einstellungen → Netzwerk → Verbindungseinstellungen → Drahtlos.



- 3 Drücken Sie **◀/▶**, um Ja zu wählen, und drücken Sie dann **ENTER**.



- 4 Drücken Sie **◀/▶**, um eine der folgende Einrichtungsmethoden zu wählen, und drücken Sie dann **ENTER**.



Suche: Wählen Sie diese Option, um nach verfügbaren Drahtlosnetzwerken zu suchen. Wenn die Netzwerkliste angezeigt wird, wählen Sie die entsprechende SSID für die Verbindung und geben Sie das Passwort ein.
Manuell: Wählen Sie diese Option, um Die Netzwerkinformationen (z.B. SSID) manuell einzugeben.
Auto: Wählen Sie diese Option, um die WPS-Funktion zu verwenden. Wählen Sie PBC (Push Button Configuration) oder PIN code und befolgen Sie dann die Anweisungen auf dem Bildschirm.

Hinweise

- Für Einzelheiten zur Bedienung Ihres Routers (Zugangspunkt) beziehen Sie sich auf dessen Anleitung.
- Wenn WPS nicht funktioniert, wählen Sie „Suche“ oder „Manuell“, um die Drahtlosverbindung zu konfigurieren.
- Geräte, die den 2,4-GHz-Frequenzbereich verwenden, wie z.B. Mikrowellen-, Bluetooth- oder kabellose Digitalgeräte, können die Kommunikation unterbrechen. Stellen Sie den Player weiter entfernt von solchen Geräten auf oder schalten Sie diese aus.
- Die Geschwindigkeit einer drahtlosen Netzwerkverbindung hängt von Ihrer Netzwerkumgebung ab (Router, Abstand zwischen Router und Player, Aufstellungsort usw.). Bei Unterbrechungen der Sound- oder Videowiedergabe bringen Sie Player und Router näher zusammen oder ändern Sie die Ausrichtung des Players oder der Routerantenne.

HOME-Menü

Über das HOME-Menü können Sie folgende Grundbedienung des Players vornehmen.

- Durchsuchen und Wiedergabe von Multimedia-Dateien auf verschiedenen Discs, USB-Geräten und DLNA-Servern (PC oder NAS)
- Zugang zu verschiedenen Netzwerkdiensten (S. 18)
- Aufrufen des SETUP-Menüs (S. 24)

Tipps

- Einzelheiten zu den abspielbaren Discs und Formaten finden Sie auf Seite 3.
- Für die Wiedergabe von DLNA-Server-Inhalten mit dem Player muss die Medienfreigabe-Einstellung (S. 13) des DLNA-Servers konfiguriert werden.

■ Wiedergabe von Foto/Musik/Video

Grundlegende Bedienung

◀/▶/▲/▼: Verschiebt die Markierung.

◀: Kehrt zum übergeordneten Ordner zurück.

HOME: Wechselt zum und verlässt das HOME-Menü.

ENTER: Bestätigt den Ordner/die Datei.

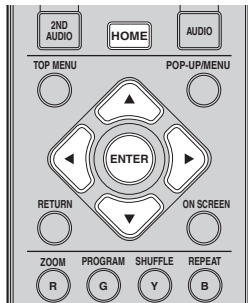

Allgemeine Bedienungsschritte für die Wiedergabe von Dateien in einem ausgewählten Ordner

Beispiel: Auswahl einer Filmdatei auf einem USB-Speichergerät

Hinweis

- Halten Sie die Wiedergabe des Videos an, bevor Sie zum HOME-Menü wechseln.

- 1 Drücken Sie **HOME**, um das HOME-Menü aufzurufen.

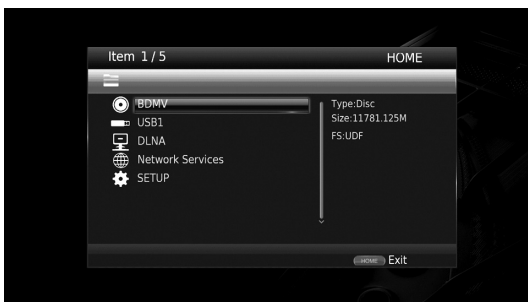

- 2 Drücken Sie ▲/▼, um das Gegenstand zu wählen, das die wiederzugebende Datei enthält, und drücken Sie dann **ENTER**.

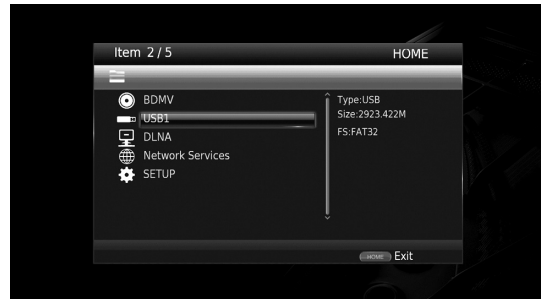

Hinweis

- Wenn Ihr DLNA-Server nicht aufgeführt ist, vergewissern Sie sich, dass der DLNA-Server eingeschaltet ist, und wählen Sie dann DLNA-Suche, um die Liste zu aktualisieren.

- 3 Wählen Sie die den wiederzugebenden Ordner Foto, Musik, Video oder AVCHD aus und drücken Sie dann **ENTER**.

Um zum übergeordneten Ordner zurückzukehren, drücken Sie **RETURN** oder wählen Sie .



Hinweis

- Beachten Sie, dass im nächsten Schritt nur der Dateityp angezeigt wird, der in diesem Schritt ausgewählt wurde. Wenn Sie beispielsweise in diesem Schritt den Foto-Ordner ausgewählt haben, werden nach diesem Schritt nur Fotodateien angezeigt.

- 4 Wählen Sie den Ordner aus, in dem die wiederzugebende Datei enthalten ist.

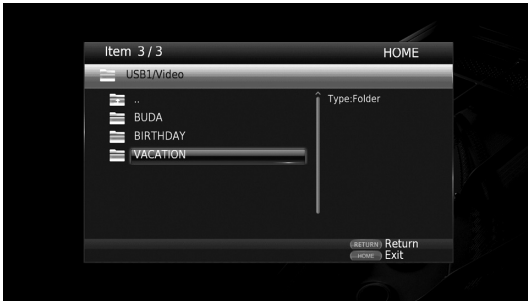

- 5 Wählen Sie die wiederzugebende Datei aus und drücken Sie dann **ENTER**.

Wird eine Videodatei ausgewählt, startet die Wiedergabe.

Wird eine Musikdatei ausgewählt, wird der Statusbildschirm angezeigt und die Wiedergabe startet.

Wird eine Fotodatei ausgewählt, startet die Diashow.

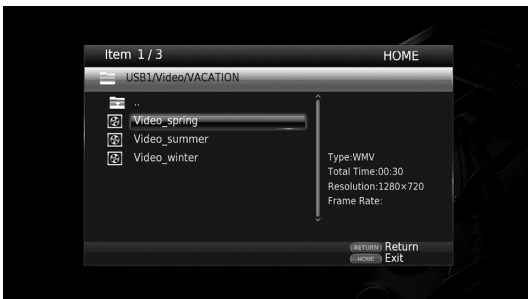
**Tipp**

- Um die Diashow mit Musik zu untermalen, drücken Sie **HOME**, um zum HOME-Menü zurückzukehren, während Musik wiedergegeben wird, und wählen Sie dann die Fotodatei aus.

Hinweis

- Je nach Inhalt wird die angezeigte Datei eventuell nicht wiedergegeben.

Bedienungsschritte für die Betrachtung von Fotos

Während des Betrachtens von Fotos haben die Tasten auf der Fernbedienung die unten dargestellten Funktionen.

■: Hält die Diashow an und kehrt zum Dateibrowser zurück.

■: Setzt die Diashow auf Pause.

▶: Gibt die Diashow wieder.

▶▶: Wechselt zum nächsten Foto.

◀◀: Wechselt zum vorherigen Foto.

▶▶▶: Erhöht die Geschwindigkeit der Diashow in drei Schritten.

◀◀◀: Verringert die Geschwindigkeit der Diashow in drei Schritten.

▲: Invertiert ein Foto.

▼: Spiegelt ein Foto.

◀: Dreht ein Foto gegen den Uhrzeigersinn.

▶: Dreht ein Foto im Uhrzeigersinn.

ZOOM: Vergrößert/verkleinert ein Foto (vergrößern/verkleinern: je drei Schritte).

▲/▼/◀/▶: Schwenkt im Vergrößerungs-/Verkleinerungsmodus, wenn ein Foto größer als der Bildschirm sein sollte.

Verwenden von Netzwerkdiensten

Mit folgenden Netzwerkdiensten können Sie Fotos genießen.

- Picasa-Webalben

Hinweise

- Der Zugang zu von Drittanbietern zur Verfügung gestellten Inhalten erfordert eine schnelle Internetverbindung und kann eventuell erst nach der Einrichtung und Registrierung eines Accounts oder eines kostenpflichtigen Abos erfolgen.
- Inhaltsdienste von Drittanbietern können jederzeit ohne vorherige Mitteilung geändert, ausgesetzt, unterbrochen oder eingestellt werden. In solchen Fälle lehnt Yamaha jegliche Haftung ab.
- Manche Inhalte stehen nur in bestimmten Ländern und/oder in bestimmten Sprachen zur Verfügung.
- Yamaha ist nicht für Inhaltsdienste von Drittanbietern verantwortlich und gewährt keinerlei Garantie, dass deren Inhalte dauerhaft oder auch nur über eine bestimmte Zeitspanne hinweg zur Verfügung gestellt werden.

- 1 Drücken Sie **HOME**, um das HOME-Menü aufzurufen.
- 2 Drücken Sie **▲/▼**, um Network Services auszuwählen, und drücken Sie dann **ENTER**.

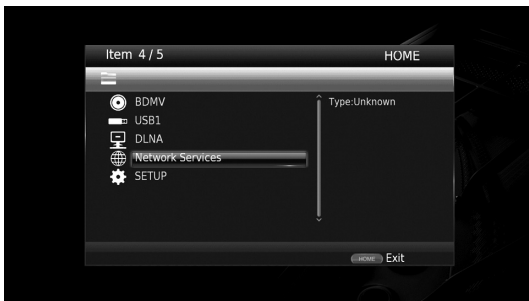

- 3 Drücken Sie **◀/▶/▲/▼**, um den gewünschten Netzwerkdienst auszuwählen, und drücken Sie dann **ENTER**.
- 4 Drücken Sie **◀/▶/▲/▼**, um einen Gegenstand auszuwählen, und drücken Sie dann **ENTER**, um die Auswahl zu bestätigen (oder die Wiedergabe zu starten).

Tipp

- Um einen Netzwerkdienst zu verlassen, drücken Sie **HOME**.

Hinweis

- Die Bedienung nach Schritt 4 hängt von den Menüpunkten der einzelnen Netzwerkdienste ab.

■ Informationen über Picasa™-Webalben

Picasa-Webalben ist ein Netzwerkdienst, der es Benutzern ermöglicht Freunden und Familienmitgliedern Fotos zu zeigen oder öffentliche Fotoalben zu betrachten. Weitere Informationen unter picasaweb.google.com



Picasa und das Picasa-Logo sind Markenzeichen von Google, Inc.

Smartphone-Bilder und -Videos auf dem TV Bildschirm betrachten (Miracast™)

Miracast ermöglicht es über einen Zugangspunkt (Wi-Fi Direct) ohne Kabel oder Netzwerkverbindung Videos von und auf verschiedenen Geräten wiederzugeben. Sie können z.B. Bilder von einem Gerät, das Miracast unterstützt (Smartphone usw.), auf einem mit dem Player verbundenen TV betrachten.

Hinweise

- Zum Prüfen, ob Ihr Gerät Miracast unterstützt, beziehen Sie sich auf dessen Anleitung.
- Während Miracast auf dem Player aktiviert ist, sind andere Netzwerkfunktionen (z.B. DLNA) nicht verfügbar.

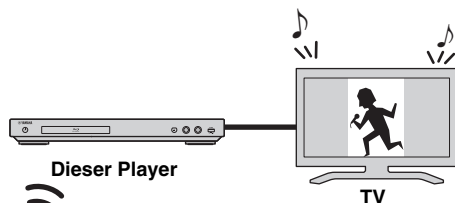

Miracast-kompatibles
Gerät
(Smartphone usw.)

- 1 Drücken Sie **MIRACAST**.
- 2 Betätigen Sie innerhalb 60 Sekunden Ihr Smartphone, um Miracast zu aktivieren und den Player als anzubindendes Gerät auszuwählen. Für Einzelheiten zur Bedienung Ihres Smartphones beziehen Sie sich auf dessen Anleitung.
- 3 Um Miracast zu verlassen, drücken Sie **MIRACAST**.

Tipp

- Sie können Miracast ebenfalls verlassen, indem Sie **HOME** oder **RETURN** drücken.

In Abhängigkeit der Einsatzbedingungen können Audio-/Video-Unterbrechungen oder TV-Störungen auftreten. In solchem Fall könnte Folgendes Abhilfe schaffen.

- Bringen Sie das Miracast-Gerät näher an den Player.
- Schalten Sie unbenutzte Drahtlosgeräte aus.
- Entfernen Sie Mikrowellen-, Bluetooth- und andere Drahtlosgeräte aus der Umgebung des Miracast-Geräts.

Bedienung des Players über Mobilgeräte (AV CONTROLLER)

Mit der „AV CONTROLLER“ App auf Ihrem Mobilgerät können Sie dieses als Fernbedienung für den Player einsetzen.



AV CONTROLLER

- Sie können die grundlegenden Funktionen eines Yamaha Blu-ray Disc™ Players (Wiedergabe, Pause, Sprung, Ein-/Ausschalten und Cursorbewegungen) steuern.
- Die „AV CONTROLLER“ App ist in mehreren Sprachen erhältlich.
- Für nähere Angaben zu „AV CONTROLLER“ besuchen Sie die Yamaha-Website.

Erweiterte Wiedergabebedienung

In diesem Kapitel wird die Wiedergabe von im Fachhandel erhältlichen Blu-ray-Discs, DVDs, CDs und selbst aufgenommenen DVD-RW/R-Discs beschrieben.

Hinweis

- Informationen über die grundlegende Bedienung zur Wiedergabe finden Sie auf Seite 7.

■ Bildschirmmenü

Zum Aufrufen des Bildschirmmenüs drücken Sie **ON SCREEN**. Drücken Sie daraufhin **▲/▼/◀/▶**, um einen Gegenstand auszuwählen, und dann **ENTER**, um die gewünschte Funktion zu aktivieren.

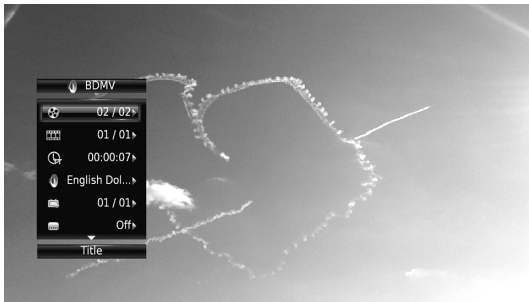

Das Bildschirmmenü enthält die folgenden Gegenstand.

Titel **BD** **DVD** **VIDEO**: Zeigt die Nummer des laufenden Titels an. Sie können zum gewünschten Titel wechseln, indem Sie diesen hier auswählen.

Kapitel **BD** **DVD** **VIDEO**: Zeigt die Nummer des laufenden Kapitels an. Sie können zum gewünschten Kapitel wechseln, indem Sie dieses hier auswählen.

Track/Datei **CD** **VIDEO** **MUSIC** **PHOTO**: Zeigt die Nummer des laufenden Tracks/der laufenden Datei an. Sie können zum gewünschten Track/zur gewünschten Datei wechseln, indem Sie diesen/diese hier auswählen.

Zeit **BD** **DVD** **CD** **VIDEO** **MUSIC**: Zeigt die Spielzeit an. Wählen Sie den Anzeigetyp aus den folgenden Optionen aus:

- Abgelaufene Spielzeit des Titels, des Kapitels, der Disc, des Tracks oder der Datei
- Verbleibende Spielzeit des Titels, des Kapitels, der Disc, des Tracks oder der Datei

Mode/Play Mode

DVD **CD** **VIDEO** **MUSIC** **PHOTO**: Zeigt den aktuellen Wiedergabemodus an. Sie können den Wiedergabemodus aus den folgenden Optionen auswählen:

CD

- Normal: Normale Wiedergabe.
- Shuffle: Jeder Track wird einmal in zufälliger Reihenfolge und ohne Wiederholung wiedergegeben.
- Random: Zufällige Wiedergabe. Es kann zu Wiederholungen kommen.

DVD

- Normal
- Zufall CH (Kapitel)
- Zufall TT (Titel)
- Zufallswiedergabe Alle
- Zufalls-CH (Kapitel)
- Random TT (Titel)
- Random All

VIDEO MUSIC PHOTO

- Normal
- Shuffle F (Ordner)
- Random F (Ordner)

Audio **BD** **DVD** **VIDEO**: Zeigt die/das Audiosprache/-signal der aktuell ausgewählten Blu-ray Disc/DVD an. Sie können die Audio-Einstellungen ändern.

Winkel **BD** **DVD**: Zeigt die aktuell ausgewählte Blickwinkelnummer an. Falls das Video mehrere Blickwinkel enthält, können Sie den Blickwinkel wechseln.

Untertitel **BD** **DVD** **VIDEO**: Zeigt die aktuell ausgewählte Untertitelsprache an, wenn Untertitel vorhanden sind.

Untertitel Modus **BD**: Zeigt den aktuell ausgewählten Untertitel-Modus an. Diese Funktion steht nur für externe Untertitel einer Videodatei zur Verfügung. Sie können den gewünschten Textstil der Untertitel auswählen.

Bitrate **BD** **DVD** **CD** **VIDEO** **MUSIC**: Zeigt die Bitrate des Audio-/Video-Signals an.

Zweitvideo **BD**: Schaltet die Funktion Bild im Bild ein/aus (S. 7).

Zweitton **BD**: Schaltet den Zweitton ein/aus (S. 7).

Schnellsuche

BD **DVD** **CD** **VIDEO** **MUSIC**: Springt um 30 Sekunden.

Sofortwiedergabe

BD **DVD** **CD** **VIDEO** **MUSIC**: Gibt die letzten zehn Sekunden erneut wieder.

CC Auswahl

BD **DVD** **VIDEO**: Schaltet die Untertitel ein.

Diashow **PHOTO**:

Zeigt die Geschwindigkeit der Diashow an. Sie können für die Geschwindigkeit der Diashow Zeitlupe/Mittel/Schnell auswählen.

Übergang **PHOTO**: Zeigt an, wie Fotos auf dem Bildschirm angezeigt werden. Sie können den Übergangstyp auswählen.

■ Status-Menü

Hierüber werden unterschiedliche Einstellungen angezeigt, wie beispielsweise Untertitel, Blickwinkel und aktuell wiedergegebene Titel-/Kapitel-/Tracknummer. Zum Aufrufen des Status-Menüs drücken Sie **STATUS**. Das Status-Menü enthält die folgenden Untermenüs.

BD DVD VIDEO

Beispiel: Symbole bei der Wiedergabe einer Blu-ray Disc

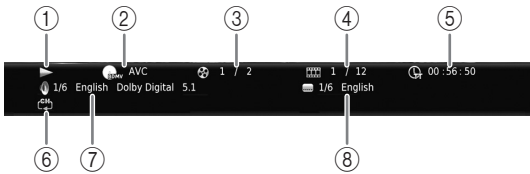

- ① **(Wiedergabestatus)**
- ② **(Disctyp/Videodateisymbol)**
- ③ **(Laufende Titelnummer):** Sie können mit der **SEARCH**-Taste zum angegebenen Titel wechseln (S. 8).
- ④ **(Laufende Kapitelnummer):** Sie können mit der **SEARCH**-Taste zum angegebenen Kapitel wechseln (S. 8).
- ⑤ **(Abgelaufene Spielzeit):** Sie können mit der **SEARCH**-Taste zum angegebenen Punkt wechseln (S. 8).
- ⑥ **(Wiederholungsmodus):** Zeigt den aktuellen Wiederholungsmodus an (S. 7).
- ⑦ **(Aktuell ausgewähltes Audio):** Sie können mit der **AUDIO** Taste Audiosprache und -format auswählen.
- ⑧ **(Aktuell ausgewählter Untertitel):** Sie können mit der **SUBTITLE**-Taste die Untertitelsprache auswählen.

DVD CD MUSIC

Beispiel: Symbole bei der Wiedergabe einer Musikdatei

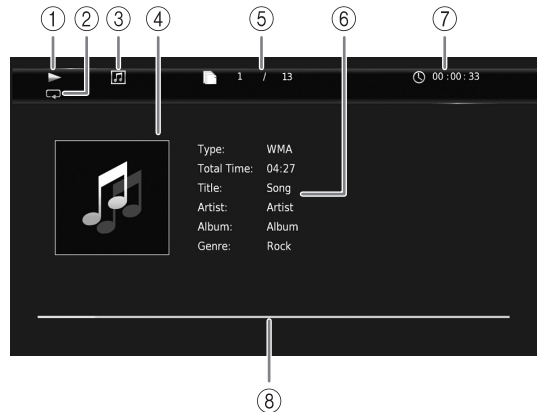

- ① **(Wiedergabestatus)**
- ② **(Wiederholungsmodus):** Zeigt den aktuellen Wiederholungsmodus an (S. 7).
- ③ **(Disctyp/Musikdateisymbol)**
- ④ **(Bebildung) MUSIC:** Zeigt Bebilderung an, wenn diese in der Datei enthalten ist.
- ⑤ **(Laufende Track-/Dateinummer):** Sie können mit der **SEARCH**-Taste zum angegebenen Track wechseln (S. 8).
- ⑥ **(Informationen) MUSIC:** Zeigt Musikinformationen an, wenn diese in der Datei enthalten sein sollten.
- ⑦ **(Abgelaufene Spielzeit):** Sie können mit der **SEARCH**-Taste zum angegebenen Punkt wechseln (S. 8).
- ⑧ **(Fortschrittsleiste) MUSIC:** Zeigt den Fortschritt des aktuellen Lieds an.

3

Wiedergabe

Deutsch

PHOTO

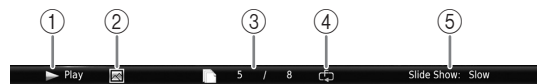

- ① **(Wiedergabestatus)**
- ② **(Fotodateisymbol)**
- ③ **(Laufende Dateinummer)**
- ④ **(Wiederholungsmodus):** Zeigt den aktuellen Wiederholungsmodus an (S. 7).
- ⑤ **(Geschwindigkeit der Diashow)**

■ Programmwiedergabe **DVD** **CD**

Hiermit können Sie die Wiedergabereihenfolge der Audio-Disc-Tracks oder DVD-Kapitel programmieren. Drücken Sie **PROGRAM** während der Wiedergabe, um das PROGRAMM-Fenster für die Programmierung der Wiedergabereihenfolge aufzurufen. Sie können bis zu 15 Tracks/Kapitel programmieren.

Beispiel: Programmieren der Wiedergabereihenfolge von CD-Tracks

- 1 Drücken Sie **PROGRAM** während der Wiedergabe.



- 2 Drücken Sie **ENTER**, um die Wiedergabereihenfolge zu programmieren.

Drücken Sie bei einer Audio-Disc **▲/▼**, um den gewünschten Track zu wählen, und drücken Sie dann **ENTER**.

Wählen Sie bei einer DVD-Video-Disc anstelle eines Tracks den gewünschten Titel (TT) und das gewünschte Kapitel (CH).

Um einen Track zu löschen, wählen Sie den entsprechenden Track aus und drücken Sie dann **CLEAR**.

Drücken Sie **RETURN**, um die Programmwiedergabe abzubrechen.



- 3 Nach Abschluss der Programmierung drücken Sie **▶**, um die Programmwiedergabe einzurichten und zu starten.
- 4 Um die Programmwiedergabe abzubrechen, halten Sie die Wiedergabe vollständig an, indem Sie **■** drücken.





■ Verwenden der Suche

BD **DVD** **CD** **VIDEO** **MUSIC** **PHOTO**



Hierüber können Sie während der Wiedergabe an einen bestimmten Punkt wechseln.

- 1 Drücken Sie **SEARCH** während der Wiedergabe. Die Statusleiste wird angezeigt.
- 2 Drücken Sie **▲/▼/◀/▶**, um einen der unten angegebenen Gegenstände auszuwählen, und drücken Sie dann **ENTER**.

BD **DVD** :

- Titelnummer (angezeigt als )
- Kapitelnummer (angezeigt als )
- Abgelaufene Spielzeit (angezeigt als )
- Abgelaufene Kapitelzeit (angezeigt als )

CD :

- Tracknummer (angezeigt als )
- Abgelaufene Trackzeit (angezeigt als )
- Abgelaufene Disczeit (angezeigt als )

VIDEO **MUSIC** :



- Dateinummer (angezeigt als )
- Abgelaufene Dateizeit (angezeigt als )

PHOTO :

- Dateinummer (angezeigt als )

- 3 Drücken Sie **▲/▼** oder die Zifferntasten, um den Wert des markierten Gegenstands einzurichten/anzupassen, und drücken Sie dann **ENTER**, um zum angegebenen Gegenstand zu wechseln.
- 4 Um die Statusleiste zu schließen, drücken Sie **STATUS**.

■ BONUSVIEW™ und BD-Live™ benutzen

Dieser Player unterstützt die Wiedergabefunktionen BONUSVIEW (S. 38) (BD-ROM-Profil 1 Version 1.1) und BD-Live (S. 38) (BD-ROM-Profil 2).

Hinweis

- Die Funktionen und die Wiedergabeart sind je nach Disc unterschiedlich. Befolgen Sie die Anweisungen auf der Disc oder im mitgelieferten Benutzerhandbuch.

■ Verwenden der Funktion Bild im Bild (Zweitbild/Zweitton-Wiedergabe)

Bei BD-Videos, die Zweitbild und -ton für die Funktion Bild im Bild unterstützen, lässt sich in einem kleinen Fenster unten rechts auf dem Bildschirm zusätzlich zum Hauptbild ein Zweitbild mit eigenem Ton anzeigen.

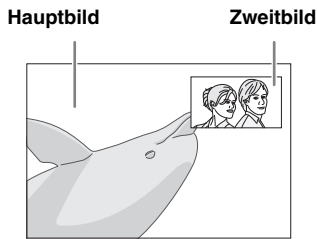

Während die Anzeigen Bild im Bild (PIP) oder Zweittonauswahl (☒) sichtbar sind, drücken Sie PIP, um die Funktion Bild im Bild-zu aktivieren/deaktivieren.

Hinweise

- Für die Wiedergabe des Zweittons müssen Sie die Audio-Ausgang-Einstellung (HDMI) auf PCM oder Neuberechnen regeln (S. 31).
- Je nach Disc müssen Sie, um die Zweitton-Wiedergabe zu ermöglichen, die Funktion der Zweitton-Wiedergabe im Top-Menü der Disc aktivieren (S. 7).
- Je nach Inhalt kann die Zweitton und -bild-Wiedergabe der Funktion Bild im Bild automatisch erscheinen und verschwinden. Außerdem kann der Wiedergabebereich beschränkt sein.

■ Verwendung der BD-Live™-Funktion

1. Nehmen Sie die Netzwerkeinstellung vor (S. 28).

2. Stecken Sie ein USB-Speichergerät im Player ein (S. 14).

- BD-Live-Daten werden auf dem am Player eingesteckten USB-Speichergerät abgelegt. Um diese Funktionen benutzen zu können, müssen Sie ein USB-Speichergerät, das USB 2.0 High Speed (480 Mbit/s) unterstützt, an einem der USB-Anschlüsse (vorn/hinten) des Players einstecken, sodass es als Speichermedium benutzt werden kann.
- Das Speichermedium dient als Hilfsspeicher bei der Wiedergabe einer Blu-ray Disc.
 - Auf dem USB-Speichergerät muss mindestens 2 GB freier Speicherplatz vorhanden sein.
 - Nach Bedarf wird automatisch ein BUDA-Ordner auf dem USB-Speichergerät erstellt.
 - Wenn der Speicherplatz nicht ausreicht, werden die Daten nicht kopiert/heruntergeladen. Löschen Sie unnötige Daten oder verwenden Sie ein anderes USB-Speichergerät.
 - Das Laden (Lesen/Schreiben) der Daten kann eine Weile dauern.

Hinweise

- Yamaha kann nicht garantieren, dass die USB-Speichergeräte aller Marken mit diesem Player verwendbar sind.
- Verwenden Sie kein USB-Verlängerungskabel, um ein USB-Speichergerät mit dem USB-Anschluss des Players zu verbinden. Eine einwandfreie Funktion des Players ist bei Verwendung eines USB-Verlängerungskabels nicht gewährleistet.

3. Spielen Sie die Disc ab.

4. Führen Sie BD-Live gemäß den Anweisungen auf der Disc aus.



Hinweise

- Während dem BD-Live-Betrieb darf das USB-Speichergerät oder der Netzstecker nicht abgezogen werden.
- Beziehen Sie sich für Angaben zur Wiedergabeart und Bedienung von BD-Live-Inhalten usw. auf die Gebrauchsanweisung der Blu-ray Disc.
- Um BD-Live-Funktionen genießen zu können, nehmen Sie die Netzwerkanbindung (S. 12) und Netzwerkeinstellungen (S. 28) vor.
- Näheres zur Begrenzung des Zugriffs auf BD-Live-Inhalte finden Sie unter „BD-Live-Verbindung“ (S. 29).
- Wie viel Zeit benötigt wird, um Programme auf das am Player eingesteckte USB-Speichergerät herunterzuladen, hängt von der Internetverbindung sowie der Datenmenge ab.
- Je nach dem Status (Aktualisierung) des Anbieters kann es vorkommen, dass über das Internet verfügbare BD-Live-Programme die Verbindung nicht anzeigen können. Nehmen Sie in solchen Fällen die Disc heraus und legen sie wieder ein.
- Falls der BD-Live-Bildschirm längere Zeit nach Wählen der BD-Live-Funktion im Blu-ray Disc-Menü nicht angezeigt wird, verfügt das USB-Speichergerät möglicherweise nicht über genügend freien Speicherplatz. Nehmen Sie in solchen Fällen die Disc heraus und löschen Sie dann die Daten auf dem USB-Speichergerät; benutzen Sie hierzu das „Format“-Menü in „Speichermedium“ (S. 27).

SETUP-Menü

Im SETUP-Menü können Sie mit der Fernbedienung verschiedene Bild-, Ton- und Funktionseinstellungen vornehmen.

Menü/Untermenü	Gegenstand	Funktion	Seite	
 Allgemeine Einstellungen	System	Auto Power Standby	Aktiviert/deaktiviert die Energiesparfunktion.	27
		HDMI Steuerung	Stellt diesen Player auf den Empfang von Steuersignalen von der Fernbedienung des TV/AV-Receivers ein.	27
		Werkseinstellung laden	Stellt sämtliche Einstellungen, außer der Sicherheit-Einstellung, auf die Werksvorgaben zurück.	27
		Upgrade	Führt die Aktualisierung des Players durch.	27
		Upgrade Information	Legt fest, ob eine Meldung auf dem Bildschirm angezeigt wird, wenn der Player neue Software im Internet findet.	27
		Speichermedium	Zeigt den freien Speicherplatz auf dem am Player eingesteckten USB-Speichergerät bzw. formatiert „BUDA“-Ordner im USB-Speichergerät.	27
		Einfaches Konfigurationsmenü	Richtet Sprache, Auflösung, Bildseitenverhältnis ein.	27
	Sprache	OSD	Wählt die Sprache des Bildschirmmenus aus.	27
		Menü	Legt die Priorität der Sprache für das Discmenü fest.	27
		Audio	Legt die Priorität der Audiosprache fest.	27
		Untertitel	Legt die Priorität der Untertitelsprache fest.	27
	Wiedergabe	Disc Auto-Wiedergabe	Richtet diesen Player darauf ein, die Disc-Wiedergabe automatisch zu starten.	28
		Kamerawinkel	Legt fest, ob bei der Wiedergabe von Blu-ray Disc/DVD mit mehreren Blickwinkeln Kamerawinkel angezeigt wird.	28
		Bild im Bild Anzeige	Legt fest, ob bei der Wiedergabe von Blu-ray Disc/DVD mit Bild im Bild Bild im Bild Anzeige angezeigt wird.	28
		Zweittonauswahl	Legt fest, ob bei der Wiedergabe von Blu-ray Disc/DVD mit Zweitton Zweittonauswahl angezeigt wird.	28
		Last Memory	Sorgt dafür, dass der Player beim Schalten in den Bereitschaftsmodus oder beim Öffnen der Disc die zuletzt wiedergegebene Position einer Disc (Blu-ray oder DVD Video) speichert.	28
	Sicherheit	Passwort ändern	Ändert das Passwort für Alterskontrolle und Ländercode.	28
		Alterskontrolle	Richtet Alterskontrolle je nach dem Inhalt einer Disc ein.	28
		Ländercode	Richtet Ländercode ein.	28
	Netzwerk	Verbindungseinstellungen	Legt ein Verfahren für die Netzwerkverbindung fest.	28
		Information	Zeigt den Bildschirm der Netzwerkinformationen an.	28
		Verbindungstest	Führt den Test der Netzwerkverbindung durch.	28
		IP Einstellungen	Richtet die IP-Einstellung auf Auto/Manuell ein.	28
		Proxy-Einstellung	Richtet die Proxyeinstellung ein.	29
		Netzwerksterung	Richtet die Steuerung für Geräte, die über Ethernet angeschlossen sind, auf Ein/Aus ein.	29
		Netzwerkstandby	Legt fest, ob der Player durch andere Netzwerkgeräte eingeschaltet werden kann.	29
		DMC-Steuerung	Legt fest, ob DLNA-kompatible Digital Media Controller (DMC) (S. 13) den Player steuern dürfen.	29
		BD-Live-Verbindung	Richtet die BD-Live-Verbindung auf Erlaubt/Teilweise erlaubt/Verboten ein.	29

Menü/Untermenü	Gegenstand	Funktion	Seite	
 Anzeige Einstellung	TV	TV Bildschirm	Stellt das Bildseitenverhältnis für den angeschlossenen Fernseher und den Videoausgang ein.	29
		Auflösung HDMI	Legt die Auflösung des HDMI-Videoausgangs fest.	30
		TV-System	Richtet das TV-System auf NTSC/PAL/Multikanal ein.	30
		Farbraum	Richtet den Farbraum auf YCbCr 4:4:4/YCbCr 4:2:2/Voll RGB/RGB ein.	30
		HDMI Deep Color	Richtet HDMI Deep Color auf 30 bit/36 bit/48 bit/Aus ein.	30
		HDMI 1080p 24Hz	Richtet HDMI 1080p 24Hz auf Auto/Aus ein.	30
	Videokonfigurationsmenü	Rauschunterdrückung	Richtet den Pegel der Rauschunterdrückung ein.	30
		De-Interlacing Modus	Richtet ein, wie das Videosignal erkannt wird.	30
	Untertitel	CC Attribute	Richtet die Erscheinung der geschlossenen Untertitel ein.	30
		Schrift Farbe Schrift Grösse Schrift Style Schrift Intensität Schrift Kanten Font edge color BG color BG opacity Window color Window opacity	Richtet Schriftart, Hintergrund und Fenster der geschlossenen Untertitel ein, wenn CC Attribute auf Persönlich eingestellt ist.	30
	 Audio- Einstellungen	Audio-Ausgang	HDMI	Richtet den Ausgabemodus des HDMI-Anschlusses auf Bitstream/PCM/Neuberechnen/Aus ein.
DRC			Richtet DRC (Dynamic Range Compression) ein.	31
 Systeminformation			Zeigt die Software-Version und die MAC-Adresse an (S. 39).	31

■ Beispiel für die Bedienung des SETUP-Menüs

Um Einstellungen für diesen Player vornehmen zu können, müssen Sie das SETUP-Menü aufrufen. Nachstehend wird die grundlegende Bedienung des SETUP-Menüs erläutert.

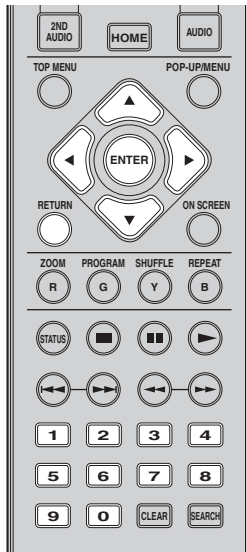

Beispiel: Disc Auto-Wiedergabe einrichten

Hinweis

- Einige Funktionen können während der Wiedergabe nicht eingerichtet werden. Drücken Sie in diesem Fall , um die Wiedergabe vor der Einstellung vollständig anzuhalten.

1. Rufen Sie das **SETUP**-Menü auf.

Drücken Sie **HOME** und wählen Sie dann **SETUP**, um das **SETUP**-Menü aufzurufen.
Drücken Sie **◀/▶**, um Allgemeine Einstellungen auszuwählen, und drücken Sie dann **ENTER** oder **▼**.

2. Wählen Sie ein Untermenü aus.

Drücken Sie **▲/▼**, um Wiedergabe auszuwählen, und drücken Sie dann **ENTER** oder den Cursor **▶**.

3. Wählen Sie einen Menüpunkt aus.

Drücken Sie **▲/▼**, um Disc Auto-Wiedergabe auszuwählen, und drücken Sie dann **ENTER** oder den Cursor **▶**.



4. Wählen Sie einen gewünscht Einstellung aus.

Drücken Sie **▲/▼**, um Ein oder Aus zu wählen, und drücken Sie dann **ENTER**.



Tipp

- Unter gewissen Menüpunkten müssen Ziffern (z.B. ein Passwort) mit den Zifferntasten eingegeben werden.

5. Schließen Sie das Menü.

Drücken Sie **◀**, um zum vorherigen Menü zurückzukehren.

■ Allgemeine Einstellungen



Die Werkseinstellungen sind mit einem Sternchen „*“ gekennzeichnet.

System

Auto Power Standby

Aktiviert/deaktiviert die Energiesparfunktion. Ist der Bildschirmschoner aktiviert, wechselt der Player in den Bildschirmschonermodus, wenn 5 Minuten lang keine Bedienung erfolgt. Erfolgt weitere 15 Minuten lang keine Bedienung, wechselt der Player in den Bereitschaftsmodus.

Ein*, Aus

HDMI Steuerung

Sie können den Player auf den Empfang von Steuersignalen über das HDMI-Kabel von einem TV/AV-Receiver einrichten, der die Funktion HDMI Steuerung unterstützt (S. 10).

Ein, Aus*

Benutzung der Funktion HDMI Steuerung

Mit der Funktion HDMI Steuerung können Sie den Player und Ihren TV (falls dieser die Funktion HDMI Steuerung unterstützt) interaktiv bedienen. Wenn Sie den Player mittels HDMI-Kabel an einen TV anschließen, über die Funktion HDMI Steuerung unterstützt, und HDMI Steuerung im SETUP-Menü aktivieren (S. 27), können Sie die unten aufgeführten Funktionen verwenden.

- Automatische Eingangswahlfunktion
Wenn Sie die Wiedergabe dieses Players starten, wird die Eingangswahl des Fernsehers (sowie eines AV-Receiver, über den der Fernseher ggf. angeschlossen ist) automatisch auf diesen Player eingestellt. Der Fernseher wird ggf. automatisch eingeschaltet.
- Automatisches Ausschalten
Wenn der Fernseher ausgeschaltet wird, während die Wiedergabe des Players gestoppt ist, und das SETUP-Menü nicht angezeigt wird, wird der Player ebenfalls automatisch ausgeschaltet.

Hinweise

- Je nach dem Fernseher funktioniert die Funktion HDMI Steuerung eventuell nicht richtig.
- Je nach Fernseher und AV-Receiver sind andere als die oben erwähnten Funktionen verfügbar.
- Um die Funktion HDMI Steuerung verfügbar zu machen, nehmen Sie entsprechende Einstellungen an ALLEN Komponenten (Player, TV und AV-Receiver) vor. Gewisse zusätzliche Bedienungsvorgänge können erforderlich sein.
- Abhängig vom Fernseher können einzelne Funktionen separat aktiviert bzw. deaktiviert werden.
- Näheres zum Einstellen des Fernsehers und/oder AV-Receiver finden Sie in den mitgelieferten Bedienungsanleitungen.
- Ist die Funktion HDMI Steuerung aktiviert, erhöht sich die Leistungsaufnahme im Bereitschaftsmodus.

Werkseinstellung laden

Sie können alle Einstellungen des Players, ausgenommen für Sicherheit, auf die Werksvorgaben zurücksetzen (S. 28). Weitere Informationen über die Werksvorgaben finden Sie auf den Seiten 24–31.

Upgrade

Sie können die Software manuell über USB oder Netzwerk aktualisieren. Weitere Einzelheiten zur Software-Aktualisierung finden Sie unter „Software-Aktualisierung“ (S. 34).

Upgrade Information

Sie können festlegen, ob eine Meldung auf dem Bildschirm angezeigt wird, wenn der Player neue Software im Internet findet.

Ein*, Aus

Speichermedium

Sie können den freien Speicherplatz auf dem am Player eingesteckten USB-Speichergerät prüfen bzw. den „BUDA“-Ordner im USB-Speichergerät formatieren (leeren), indem Sie Format auswählen.

Tip

- Um die BD-Live-Funktion (S. 23) benutzen zu können, müssen Sie ein USB-Speichergerät mit mindestens 2 GB freien Speicherplatz an einem der USB-Anschlüsse (vorn/hinten) des Players einstecken, sodass es als Speichermedium benutzt werden kann.

Einfaches Konfigurationsmenü

Sie können Einfaches Konfigurationsmenü ausführen (S. 15).

Sprache

OSD

Sie können die Sprache für die Bildschirmanzeige auswählen. Hierbei handelt es sich um die Meldungen oder Menüs, die auf dem Bildschirm angezeigt werden, z.B. das SETUP-Menü.

English, Français, Español, Deutsch, Italiano, Svenska, Niederlandse, Polski, Русский, 中文

Menü

Sie können die Priorität der Sprache für das Discmenü festlegen.

English, Français, 中文, Español, Deutsch, Italiano, Niederlandse, Portugiesisch, Dänisch, Svenska, Finnisch, Norwegisch, Polski, Русский, Koreanisch, Japanisch, Weitere

Audio

Sie können die Priorität der Audiosprache für die Blu-ray Disc-/DVD-Wiedergabe festlegen. Weitere Informationen dazu finden Sie unter „Menü“ (S. 27).

Untertitel

Sie können die Priorität der Sprache für die Untertitel festlegen.

English, Français, 中文, Español, Deutsch, Italiano, Niederlandse, Portugiesisch, Dänisch, Svenska, Finnisch, Norwegisch, Polski, Русский, Koreanisch, Japanisch, Weitere, Aus

(Die Standardeinstellungen unter Sprache hängen vom Modell ab.)

Wiedergabe

Disc Auto-Wiedergabe

Sie können Disc Auto-Wiedergabe aktivieren oder deaktivieren. Bei Aktivierung wird die Disc nach dem Laden automatisch wiedergegeben.

Ein*, Aus

Kamerawinkel

Sie können festlegen, ob bei der Wiedergabe von Blu-ray Disc/DVD mit mehreren Blickwinkeln Kamerawinkel () angezeigt wird.

Ein*, Aus

Bild im Bild Anzeige

Sie können festlegen, ob die Bild im Bild Anzeige () angezeigt werden soll, wenn eine Blu-ray Disc mit der Funktion Bild im Bild (S. 23) wiedergegeben wird.

Ein*, Aus

Zweittonauswahl

Sie können festlegen, ob die Zweittonauswahl () angezeigt werden soll, wenn eine Blu-ray Disc mit Zweitton wiedergegeben wird.

Ein*, Aus

Last Memory

Sie können festlegen, ob der Player beim Schalten in den Bereitschaftsmodus oder beim Öffnen der Disc die zuletzt wiedergegebene Stelle einer Disc (Blu-ray oder DVD-Video) speichert.

Ein*, Aus

Hinweis

- Manche Discs sind mit dieser Funktion inkompatibel.

Sicherheit

Passwort ändern

Sie können das Passwort für die Änderung der Altersbegrenzungsstufe und des Ländercodes einrichten. Siehe „Alterskontrolle“ (S. 28) und „Ländercode“ (S. 28).

Hinweise

- Das Standardpasswort lautet 0000.
- Sollten Sie Ihr Passwort vergessen haben, sehen Sie unter „Fehlersuche“ nach (S. 35) und setzen Sie alle Sicherheit-Einstellungen auf die Werksvorgaben zurück.

Alterskontrolle

Manche Blu-ray Discs/DVDs sind mit einer Altersbegrenzungsstufe für die Wiedergabe versehen. Sie können die auf dem Bildschirm angezeigte Alterskontrolle je nach Discinhalt einrichten.

Das Passwort (siehe „Passwort ändern“ auf S. 28) muss eingegeben werden, bevor die Stufen für die Alterskontrolle eingerichtet werden können.

Nachdem Sie die Alterskontrolle eingerichtet haben, erscheint ein Dialogfeld, wenn Sie eine Disc mit einer höheren Stufe als der aktuellen Stufe für die Alterskontrolle wiedergeben oder wenn Sie die Altersbegrenzungsstufe ändern. In diesem Dialogfeld werden Sie aufgefordert, ein Passwort einzugeben.

Aus*, 1–8

Ländercode

Sie können den Ländercode für das Land einrichten, in dem Sie wohnen. Das Passwort (siehe „Passwort ändern“ auf S. 28) muss eingegeben werden, bevor der Ländercode eingerichtet wird. Diese Einstellung kann für die Einstufung der Alterskontrolle und die Disc-Wiedergabe verwendet werden.

Netzwerk

Verbindungseinstellungen

Sie können ein Verfahren für die Netzwerkverbindung auswählen.

Kabel gebunden* Verbindet sich über Ethernet mit dem Netzwerk.

Drahtlos Verbindet sich über ein WLAN mit dem Netzwerk. Sie können die Einstellungen für eine WLAN-Verbindung festlegen. Befolgen Sie die Anweisungen auf dem Bildschirm, um fortzufahren.

Suche

Sucht nach einem Zugangspunkt. Sie können eine Verbindung mit dem gefundenen Zugangspunkt herstellen.

Manuell

Sie können manuell die Informationen für einen Zugangspunkt festlegen.

Auto

Wenn Ihr Zugangspunkt die Funktion WPS (Wi-Fi Protected Setup) unterstützt, können Sie die automatische Einstellung ausführen, um den Player ohne manuelle Eingabe von Netzwerkinformationen mit dem Zugangspunkt zu verbinden. Wählen Sie PBC (Push Button Configuration) oder PIN code.

Information

Sie können einen Bildschirm mit Netzwerkinformationen anzeigen. Auf diesem Bildschirm können Sie die Informationen für Interface (Ethernet), Adressentyp, IP Adresse, Subnetzmaske, Standard Gateway und DNS ansehen.

Verbindungstest

Sie können einen Internetanschlusstest durchführen. Sollte der Test fehlschlagen, prüfen Sie „IP Einstellungen“ (S. 28) und führen Sie den Test erneut durch.



IP Einstellungen

Sie können die Netzwerkeinstellungen konfigurieren.

Auto* Wählen Sie diese Option zur automatischen Konfiguration der Netzwerkeinstellungen dieses CD-Players mit dem DHCP-Server.

Manuell Wählen Sie diese Option zur manuellen Konfiguration der Netzwerkeinstellungen (IP Adresse, Subnetzmaske, Standard Gateway und DNS).

Tipps

- **Numeric keys** Für die Eingabe.
-   Ändert die Hervorhebung.
- **CLEAR** Zum Löschen von Zeichen.
- **ENTER** Zum Speichern von Einstellungen und Beenden des Menüs.

Proxy-Einstellung

Sie können die Proxy-Einstellung einrichten. Wählen Sie Deaktivieren für den normalen Gebrauch. Wählen Sie Aktivieren, um die Proxy-Einstellung vorzunehmen.

Deaktivieren* Mit dieser Option wird der Proxy-Server deaktiviert. Wählen Sie diesen Gegenstand aus, wenn der Proxy-Server nicht verwendet wird.

Aktivieren Aktiviert den Proxy-Host und die Proxy-Anschlusseinstellung.

Proxy Host Richtet den Proxy Host ein.

Proxy Port Richtet den Proxy-Anschluss ein.

Netzwerksterung

Richtet die Steuerung für Geräte, die über Ethernet angeschlossen sind, auf Ein/Aus ein. Wenn Mit Filter aktiviert ausgewählt ist, können Sie die MAC-Adresse der Netzwerkgeräte angeben, die auf den Player Zugriff haben dürfen. Dieser Player setzt Yamaha Netzwerksterung Protokoll (YNC) ein.

Ein*, Mit Filter aktiviert, Aus

Hinweise

- Wenn Netzwerksterung aktiviert ist, erhöht sich die Leistungsaufnahme während des Bereitschaftsmodus aufgrund der Netzwerkkontrollfunktion.
- Bei der Einstellung Ein fällt die für den Systemstart benötigte Zeit.

Netzwerkstandby

Sie können festlegen, ob der Player durch andere Netzwerkgeräte wie „AV CONTROLLER“ (S. 19) eingeschaltet werden kann.

Ein, Aus*

Hinweis

- Diese Einstellung ist nur verfügbar, wenn Netzwerksterung aktiviert ist.

DMC-Steuerung

Sie können festlegen, ob DLNA-kompatible Digital Media Controller (DMC) (S. 13) den Player steuern dürfen.

Aktivieren*, Deaktivieren

BD-Live-Verbindung

Sie können Zugriffsbeschränkungen auf BD-Live-Inhalte einrichten.

Erlaubt Dies erlaubt allen BD-Live-Discs eine Verbindung zum Netzwerk aufzubauen.

Teilweise erlaubt* Lässt nur Discs mit Besitzer-Zertifizierung zu.

Verboten Dies verweigert allen BD-Live-Discs eine Verbindung zum Netzwerk.

Anzeige Einstellung



Die Werkseinstellungen sind mit einem Sternchen „*“ gekennzeichnet.

TV

TV Bildschirm

Sie können das Bildseitenverhältnis des angeschlossenen Fernsehers auswählen und den Videoausgang einstellen. Falls sich das Bildseitenverhältnis des angeschlossenen Fernsehers geändert hat (z.B. weil Sie ein neues TV-Gerät erworben haben), müssen Sie die TV Bildschirm-Einstellung ändern.



16:9 Voll Wählen Sie diese Option aus, wenn der Player an einen Fernseher mit einem Bildseitenverhältnis von 16:9 angeschlossen ist. Wenn ein Video mit einem Bildseitenverhältnis von 4:3 wiedergegeben wird, erfolgt die Wiedergabe wie unten angegeben.

16:9 Normal* Wählen Sie diese Option aus, wenn der Player an einen Fernseher mit einem Bildseitenverhältnis von 16:9 angeschlossen ist. Wenn ein Video mit einem Bildseitenverhältnis von 4:3 wiedergegeben wird, erfolgt die Wiedergabe wie unten angegeben.

4:3 Pan Scan Wählen Sie diese Option aus, wenn der Player an einen Fernseher mit einem Bildseitenverhältnis von 4:3 angeschlossen ist. Wenn ein Video mit einem Bildseitenverhältnis von 16:9 wiedergegeben wird, erfolgt die Wiedergabe wie unten angegeben.

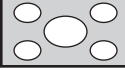
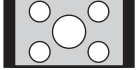
4:3 Letterbox Wählen Sie diese Option aus, wenn der Player an einen Fernseher mit einem Bildseitenverhältnis von 4:3 angeschlossen ist. Wenn ein Video mit einem Bildseitenverhältnis von 16:9 wiedergegeben wird, erfolgt die Wiedergabe wie unten angegeben.

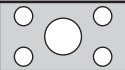
Original-Bildgröße	Auf einem 16:9-Fernseher (Breitbild)	
	16:9 Voll	16:9 Normal
 4:3		

Original-Bildgröße	Auf einem 4:3-Fernseher	
	4:3 Pan Scan	4:3 Letterbox
 16:9		

Auflösung HDMI

Sie können die Auflösung des HDMI-Videoausgangs festlegen. Weitere Informationen über die Ausgabeformate finden Sie unter „Informationen über Videoausgangsformate“ (S. 33).

Bei der Einstellung Auto wird die für den angeschlossenen Fernseher maximale Auflösung eingerichtet.

Bei der Einstellung Native Diskwiedergabe werden die ursprüngliche Auflösung und Videofrequenz verwendet, die auf der abgespielten Blu-ray Disc oder DVD aufgezeichnet sind. Sie können eine Video-Aufwärtswandlerfunktion eines externen Geräts verwenden.

Wenn ein anderes Medium als eine Blu-ray Disc oder DVD wiedergegeben wird, werden die Auflösung und Videofrequenz auf Auto eingerichtet.

Wenn eine Blu-ray Disc oder DVD verwendet wird, deren Auflösung und Videofrequenz nicht mit dem angeschlossenen Fernsehgerät kompatibel sind, wird kein Bild ausgegeben. Stoppen Sie in solchem Fall die Wiedergabe und wählen Sie eine andere Option als Native Diskwiedergabe.

Auto*, Native Diskwiedergabe, 480i/576i, 480p/576p, 720p, 1080i, 1080p

Hinweis

- Um HD-Audio (Dolby TrueHD oder DTS-HD Master Audio) über den HDMI-Anschluss auszugeben, stellen Sie Auflösung HDMI auf Auto oder höher als 720p ein.

TV-System

TV-System kann auf PAL, NTSC und Multikanal eingestellt werden. Stellen Sie TV-System entsprechend Ihrem Fernseher ein. Weitere Informationen über die Ausgabeformate finden Sie unter „Informationen über HDMI-Videoausgangsformate“ (S. 33).

NTSC, PAL, Multikanal

(Die Standardeinstellung variiert abhängig von Ihrem Modell.)

Farbraum

Sie können die Farbraum-Ausgabe (S. 38) für HDMI auswählen. Diese Funktion ist verfügbar, wenn der Player über ein HDMI-Kabel verbunden ist.

YCbCr 4:4:4* Stellt den Farbraum YCbCr 4:4:4 ein.

YCbCr 4:2:2 Stellt den Farbraum YCbCr 4:2:2 ein.

Voll RGB Wählen Sie diese Option aus, wenn RGB eingerichtet ist und Weiß und Schwarz auf dem Bildschirm zu schwach angezeigt werden. Diese Einstellung ist effektiv, wenn ein angeschlossenes Gerät den Bereich RGB 0–255 unterstützt.

RGB Gibt ein Videosignal im normalen Signalbereich aus.

Hinweis

- Diese Funktion ist nur bei Fernsehern verfügbar, die diese Funktion unterstützen.

HDMI Deep Color

Wenn Ihr TV und/oder AV-Receiver Deep Color (S. 38) unterstützt, stellen Sie diesen Gegenstand entsprechend Ihrem TV/AV-Receiver ein. Diese Funktion ist verfügbar, wenn der Player über ein HDMI-Kabel verbunden ist.

30 bit, 36 bit, 48 bits, Aus*

HDMI 1080p 24Hz

BD-Video mit einer Bildrate von 24 Hz wird in HDMI 1080p 24Hz ausgegeben. Über diese Funktion kann die Wiedergabe des Videos geglättet werden. Diese Funktion ist nur bei TVs/AV-Receivern verfügbar, die diese Funktion unterstützen. Weitere Informationen über die Ausgabeformate finden Sie unter „Informationen über HDMI-Videoausgangsformate“ (S. 33).

Auto*, Aus

Hinweis

- Diese Einstellung ist deaktiviert, wenn eine andere Ausgabeauflösung als 1080p verwendet wird.

Videokonfigurationsmenü

Rauschunterdrückung

Sie können Rauschunterdrückung auf einen Pegel zwischen 0 und 3 einstellen. 0 bedeutet deaktiviert und 3 ist der maximale Pegel.

0, 1, 2*, 3

De-Interlacing Modus

Sie können auswählen, wie das Videosignal erkannt wird. Wählen Sie Auto für den normalen Gebrauch. Wählen Sie die Einstellung Film/Video aus, sollten horizontale Streifen auf dem Bildschirm erscheinen.

Auto*, Film, Video

Untertitel

CC Attribute

Sie können die Erscheinung der geschlossenen Untertitel einrichten. Bei der Einstellung Auto werden digitale geschlossene Untertitel mit den Standardeinstellungen angezeigt. Bei der Einstellung Persönlich können Sie die Erscheinung der geschlossenen Untertitel (Schriftfarbe, Schriftgröße usw.) manuell einrichten.

Auto*, Persönlich

Schriftfarbe, Schriftgröße, Schriftstyle, Schriftintensität, Schriftkanten, Font edge color, BG color, BG opacity, Window color, Window opacity

Richtet Schriftart, Hintergrund und Fenster der geschlossenen Untertitel ein, wenn CC Attribute auf Persönlich eingestellt ist.

■ Audio-Einstellungen



Die Werkseinstellungen sind mit einem Sternchen „*“ gekennzeichnet.

Audio-Ausgang

HDMI

Sie können den Ausgabemodus des HDMI-Anschlusses auswählen. Weitere Informationen über die Ausgabeformate finden Sie unter „Übersicht der Audioausgangsformate“ (S. 32).

Bitstream*	Gibt ein digitales Signal ohne Verarbeitung aus. Der Zweitton wird nicht ausgegeben.
PCM	Gibt 2-Kanal-PCM aus.
Neuberechnen	Gibt Bitstream mit Zweitton aus.
Aus	Schaltet den Ton auf stumm.

Hinweis

- Um HD-Audio (Dolby TrueHD oder DTS-HD Master Audio) über den HDMI-Anschluss auszugeben, stellen Sie „Auflösung HDMI“ auf „Auto“ oder höher als „720p“ ein (S. 30).

DRC

Sie können DRC (Dynamic Range Compression) (S. 38) aktivieren/deaktivieren/auf Auto einstellen. Bei der Einstellung Auto wird DRC automatisch aktiviert für eine Quelle mit DRC-Informationen im Dolby TrueHD-Format. DRC sorgt dafür, dass laute Töne, wie beispielsweise Explosionen, geschwächt und Gespräche besser verständlich werden. Dies ist nützlich, wenn Sie nachts Filme anschauen.

Aus, Ein, Auto*

■ Systeminformation



Software-Version und MAC-Adresse (S. 39) werden angezeigt.

■ Übersicht der Audioausgangsformate

Quellformat		HDMI		
		Bitstream	PCM	Neuberechnen
PCM 2-Kanal	mit ZT oder MTT*1	PCM 2-Kanal		Dolby Digital
	ohne ZT oder MTT*1	PCM 2-Kanal		
PCM 5.1-Kanal	mit ZT oder MTT*1	PCM 5.1-Kanal		Dolby Digital
	ohne ZT oder MTT*1	PCM 5.1-Kanal		
PCM 7.1-Kanal	mit ZT oder MTT*1	PCM 7.1-Kanal		Dolby Digital
	ohne ZT oder MTT*1	PCM 7.1-Kanal		
Dolby Digital	mit ZT oder MTT*1	Dolby Digital	PCM bis 5.1-Kanal	Dolby Digital
	ohne ZT oder MTT*1			
Dolby Digital Plus	mit ZT oder MTT*1	Dolby Digital Plus	PCM bis 7.1-Kanal	Dolby Digital
	ohne ZT oder MTT*1			Dolby Digital Plus
Dolby TrueHD	mit ZT oder MTT*1	Dolby TrueHD	PCM bis 7.1-Kanal	Dolby Digital
	ohne ZT oder MTT*1			Dolby TrueHD
DTS	mit ZT oder MTT*1	DTS	PCM bis 5.1-Kanal*2	DTS*3
	ohne ZT oder MTT*1			
DTS HD High Resolution	mit ZT oder MTT*1	DTS-HD High Resolution	PCM bis 5.1-Kanal*2 (Core decode)	DTS*3
	ohne ZT oder MTT*1			DTS-HD High Resolution*3
DTS-HD Master Audio	mit ZT oder MTT*1	DTS-HD Master Audio	PCM bis 5.1-Kanal*2 (Core decode)	DTS*3
	ohne ZT oder MTT*1			DTS-HD Master Audio*3

*1 „ZT“ steht für Zweitton. „MTT“ steht für Maustastenton, d. h. der Ton, der beim Öffnen von Popup-Menüs, usw. ausgegeben wird.

*2 PCM ist für USB, DLNA und Netzwerkdienste nicht verfügbar (stumm geschaltet).

*3 Neuberechnen ist für USB, DLNA und Netzwerkdienste nicht verfügbar (der Audioausgang hat dasselbe Format wie Bitstream).

Hinweise

- Wenn HDMI auf Bitstream eingestellt ist, wird kein Zweitton ausgegeben. (S. 31)
- Um HD-Audio (Dolby TrueHD oder DTS-HD Master Audio) am HDMI-Anschluss auszugeben, stellen Sie Auflösung HDMI auf Auto oder höher als 720p ein (S. 30).

■ Informationen über HDMI-Videoausgangsformate

Wenn TV-System auf NTSC eingestellt ist

Inhalt	Auflösung HDMI						
	Auto	Native Diskwiedergabe	1080p	1080i	720p	480p/576p	480i/576i
BD-Video mit 1080p/24Hz-Inhalt	*1	1080p 24 Hz	1080p 24Hz/60Hz *3	1080i 60Hz	720p 60Hz	480p	480i
BD-Video ohne 1080p/24Hz-Inhalt	*1	*2	1080p 60Hz	1080i 60Hz	720p 60Hz	480p	480i
DVD-Video	*1	*2	1080p 60Hz	1080i 60Hz	720p 60Hz	480p	480i
Andere	*1	*1	1080p 60Hz	1080i 60Hz	720p 60Hz	480p	480i

Wenn TV-System auf PAL eingestellt ist

Inhalt	Auflösung HDMI						
	Auto	Native Diskwiedergabe	1080p	1080i	720p	480p/576p	480i/576i
BD-Video mit 1080p/24Hz-Inhalt	*1	1080p 24 Hz	1080p 24Hz/50Hz *3	1080i 50Hz	720p 50Hz	576p	576i
BD-Video ohne 1080p/24Hz-Inhalt	*1	*2	1080p 50Hz	1080i 50Hz	720p 50Hz	576p	576i
DVD-Video	*1	*2	1080p 50Hz	1080i 50Hz	720p 50Hz	576p	576i
Andere	*1	*1	1080p 50Hz	1080i 50Hz	720p 50Hz	576p	576i

*1 Die Auflösung wird auf die maximal vom angeschlossenen Fernsehgerät unterstützte Auflösung gesetzt. Wenn z.B. die maximal vom angeschlossenen Fernsehgerät unterstützte Auflösung bei 1080p liegt, wird die Auflösung auf 1080p gesetzt.

*3 Auflösung und Bildwiederholrate entsprechen der Quelldisc.

*4 Wenn HDMI 1080p 24Hz auf Auto eingestellt ist und der angeschlossene TV 1080p 24Hz-Inhalt unterstützt, wird 1080p 24Hz statt 1080p 50/60Hz ausgegeben.

Wenn TV-System auf Multikanal eingestellt ist

Wenn TV-System auf Multikanal eingestellt ist, wird das Videosignal mit der gleichen Bildwiederholrate wie die Quelle ausgegeben. Informationen über die Frequenzeinstellung des Fernsehers und die Auflösung des Ausgangsvideosignals finden Sie in den Tabellen oben.

Hinweise

- Die Einstellung HDMI 1080p 24Hz ist deaktiviert, wenn eine andere Ausgabeauflösung als 1080p verwendet wird.
- Wenn TV-System auf NTSC eingestellt ist und die Videoquelle nicht 60Hz ist, wird das Video-Ausgangssignal auf 60Hz konvertiert.
- Wenn TV-System auf PAL eingestellt ist und die Videoquelle nicht 50Hz ist, wird das Video-Ausgangssignal auf 50Hz konvertiert.

Software-Aktualisierung

Neue Software mit zusätzlichen Merkmalen oder Produktverbesserungen erscheint nach Bedarf. Wir empfehlen die Software des Players regelmäßig zu aktualisieren.

Ob ein Software-Aktualisierung verfügbar ist, erfahren Sie auf der Seite:
<http://download.yamaha.com/>

Hinweis

- Entnehmen Sie nicht das USB-Speichergerät, versetzen Sie den Player nicht in den Bereitschaftsmodus und ziehen Sie weder Netzkabel noch LAN-Kabel, während das Software-Aktualisierung durchgeführt wird.

■ Aktualisierung der Software

1. Bereiten Sie sich auf das Software-Aktualisierung vor.

Bei Aktualisierung der Software über USB:

- ① Speichern Sie die Upgrade-Dateien im entsprechenden Ordner auf dem USB-Speichergerät. Weitere Einzelheiten finden Sie im Dokument, das mit den Upgrade-Dateien geliefert wird.
- ② Stecken Sie das USB-Speichergerät ein.

Bei Aktualisierung der Software über das Netzwerk:
Stellen Sie sicher, dass der Player mit dem Netzwerk verbunden ist.

3. Aktualisieren Sie die Software, indem Sie die Meldungen auf dem Bildschirm befolgen.

Das Upgrade ist abgeschlossen. Das System wird zurückgesetzt.

2. Wählen Sie die Aktualisierungsmethode aus und starten Sie den Vorgang über das SETUP-Menü.

- ① Drücken Sie **HOME**, um das HOME-Menü aufzurufen.
- ② Wählen Sie **SETUP** → Allgemeine Einstellungen → System → Upgrade.
- ③ Wählen Sie USB/Netzwerk als die Quelle der Upgrade-Dateien.



Das System sucht nach Upgrade-Dateipaketen.







Fehlersuche

Suchen Sie eine Lösung aus der unten angegebenen Tabelle, wenn dieser Player nicht richtig funktionieren sollte. Falls Ihr Problem nicht hier aufgeführt ist oder die vorgeschlagene Lösung nicht abhilft, schalten Sie den Player aus, ziehen Sie das Netzkabel ab und wenden Sie sich an den nächsten Yamaha Händler oder Kundendienst.

■ Strom

Problem	Mögliche Ursache und Lösung
Kein Spannungsversorgung.	<ul style="list-style-type: none"> – Schließen Sie das Netzkabel richtig an. – Drücken Sie  an der Vorderseite, um die Stromversorgung einzuschalten.
Die Stromversorgung des Players schaltet sich aus.	<ul style="list-style-type: none"> – Wenn Auto Power Standby (S. 27) aktiviert ist, schaltet sich der Player automatisch aus, wenn 20 Minuten lang keine Aktivität (Wiedergabe) stattfindet.

■ Grundlegende Bedienung

Problem	Mögliche Ursache und Lösung
Die Fernbedienung funktioniert nicht.	<ul style="list-style-type: none"> – Benutzen Sie die Fernbedienung innerhalb ihres Wirkungsbereichs. (S. 9) – Wechseln Sie die Batterien aus. (S. 9)
Die Tasten funktionieren nicht.	<ul style="list-style-type: none"> – Halten Sie  an der Vorderseite mindestens fünf Sekunden lang gedrückt, um den Player zurückzusetzen. – Um diesen Player vollständig zurückzusetzen, trennen Sie das Netzkabel etwa 30 Sekunden lang von der Steckdose, stecken Sie dann das Netzkabel wieder an der Wandsteckdose ein und schalten Sie den Player ein.
Das Passwort wurde vergessen.	<ul style="list-style-type: none"> – Stellen Sie sicher, dass sich keine Disc im Laufwerk befindet und dass die Wiedergabe gestoppt ist. Halten Sie dann gleichzeitig , ,  und  an der Vorderseite gedrückt, um alle Einstellungen, einschließlich den Einstellungen für Sicherheit (S. 28), des Players auf die Werksvorgaben zurückzusetzen. Nachdem sich die Stromversorgung automatisch abgeschaltet hat, drücken Sie , um sie wieder einzuschalten.

■ Disc-Wiedergabe

Problem	Mögliche Ursache und Lösung
Der Player kann die Disc nicht wiedergeben.	<ul style="list-style-type: none"> – Nehmen Sie die Disc heraus und reinigen Sie sie. (S. 4) – Vergewissern Sie sich, dass die Disc korrekt eingelegt ist (in der Discclade zentriert und mit der Beschriftung nach oben). (S. 4) – Verwenden Sie eine Disc, die vom Player unterstützt wird. (S. 3) – Entnehmen Sie die Disc und prüfen Sie, ob der Player die Disc unterstützt. (S. 3) – Prüfen Sie den Regionalcode. (S. 3) – Prüfen Sie, ob die Disc defekt ist, indem Sie eine andere Disc ausprobieren. – CD-R/RW, DVD+R/RW/R DL und DVD-R/RW/R DL müssen finalisiert sein. (S. 3)
Video stoppt.	<ul style="list-style-type: none"> – Der Player stoppt, wenn er Erschütterungen oder Vibrationen erkennt.
Der Player erzeugt beim Wiedergabestart oder beim Einlegen einer Disc ein Schnapperäusch.	<ul style="list-style-type: none"> – Diese Geräusche sind normale Betriebsgeräusche und kein Hinweis auf eine Störung.
Der Beginn der Blu-ray Disc-Wiedergabe ist verzögert.	<ul style="list-style-type: none"> – Wenn eine Blu-ray Disc geladen wird, sucht der Player nach einem USB-Speichergerät, das als Speichermedium für die BD-Live-Funktion (S. 23) verwendet wird. Um die Verzögerung zu verkürzen, lassen Sie jederzeit ein USB-Speichergerät an einem der USB-Anschlüsse (vorn/hinten) des Players eingesteckt (S. 14).

■ Bild

Problem	Mögliche Ursache und Lösung
Kein Bild.	<ul style="list-style-type: none"> - Vergewissern Sie sich, dass die Kabel korrekt angeschlossen sind. (S. 10) - Vergewissern Sie sich, dass der angeschlossene Fernseher oder AV-Receiver auf den korrekten Eingang eingestellt ist. - Halten Sie ▲, ▶/■ und ■ an der Vorderseite gleichzeitig gedrückt, um die Videoauflösung auf den Standardwert einzustellen, während keine Disc eingelegt ist bzw. die Wiedergabe gestoppt wurde. Falls immer noch kein Bild ausgegeben wird, halten Sie ■ an der Vorderseite etwa fünf Sekunden lang gedrückt, um NTSC/PAL umzuschalten. - Bei der Einstellung Native Diskwiedergabe wird ein Signal ausgegeben, das der verbundene TV nicht unterstützt. Ändern Sie die Einstellung zur Ausgabe eines Signals, das mit dem angeschlossenen Fernsehgerät kompatibel ist. (S. 30) - Vergewissern Sie sich, dass die wiederzugebende Disc oder vom Player unterstützt wird (S. 3).
Bildschirm blockiert und die Bedienungstasten sind wirkungslos.	<ul style="list-style-type: none"> - Drücken Sie ■ und starten Sie dann erneut die Wiedergabe. - Schalten Sie die Stromversorgung aus und wieder ein. - Halten Sie ⏻ an der Vorderseite mindestens fünf Sekunden lang gedrückt, um den Player zurückzusetzen.
Das Video wird nicht in der gewünschten Auflösung wiedergegeben.	<ul style="list-style-type: none"> - Stellen Sie die gewünschte Auflösung ein. (S. 30)
Breitbild-Video erscheint vertikal gedehnt, oder schwarze Balken erscheinen am oberen und unteren Bildrand. Video mit 4:3-Format erscheint horizontal gedehnt.	<ul style="list-style-type: none"> - Ändern Sie das Bildseitenverhältnis Ihres Fernsehers. (S. 29)
Rechteckkrauschen (Mosaik) erscheint auf dem Bildschirm.	<ul style="list-style-type: none"> - Bei Szenen, die schnelle Bewegungen enthalten, können aufgrund der Eigenschaften des digitalen Bildkomprimierungsverfahrens mosaikartige Blöcke im Bild sichtbar sein.

■ Ton

Problem	Mögliche Ursache und Lösung
Kein Ton oder der Ton ist verzerrt.	<ul style="list-style-type: none"> - Prüfen Sie, ob das Audiokabel korrekt angeschlossen ist. (S. 10) - Drehen Sie die Lautstärke Ihres Fernsehers oder AV-Receiver hoch. - Bei Standbildwiedergabe sowie beim Vor- und Rücklauf erfolgt keine Tonwiedergabe. (S. 8) - Je nach Zustand der Audioaufzeichnung, z.B. wenn ein anderer Ton als ein Audiosignal oder ein nicht standardgemäßes Audiosignal als Audioinhalt aufgezeichnet ist, erfolgt u. U. keine Tonausgabe. (S. 3) - Vergewissern Sie sich, dass die wiederzugebende Disc oder Datei vom Player unterstützt wird (S. 3).
Der linke und rechte Tonkanal sind vertauscht oder der Ton wird nur auf einer Seite ausgegeben.	<ul style="list-style-type: none"> - Prüfen Sie den Audio-Anschluss. (S. 10)
Ton nicht im gewünschten Audioformat und/oder Anzahl Kanäle.	<ul style="list-style-type: none"> - Siehe Audio-Ausgang-Einstellung und „Übersicht der Audioausgangsformate“. (S. 31, S. 32)
Der Ton der Funktion Bild im Bild (Zweitton) ist nicht hörbar.	<ul style="list-style-type: none"> - Stellen Sie HDMI auf PCM/Neuberechnen ein. (S. 31) - Um den Zweitton hören zu können, drücken Sie 2ND AUDIO. (S. 7) - Je nach Disc müssen Sie die Funktion der Zweitton-Wiedergabe im Top-Menü der Disc aktivieren (S. 7).

■ Netzwerk

Problem	Mögliche Ursache und Lösung
Internet-Verbindung nicht herstellbar.	<ul style="list-style-type: none"> - Wenn Sie eine Verbindung zum Internet herstellen, indem Sie Kabell gebunden unter Verbindungseinstellungen auswählen, schließen Sie das Netzwerk Kabel ordnungsgemäß an. (S. 28) - Schalten Sie das angeschlossene Gerät, wie beispielsweise einen Breitband-Router oder ein Modem, ein. - Schließen Sie den Breitband-Router und/oder das Modem richtig an. - Wenn Verbindungseinstellungen auf Drahtlos eingestellt ist und Sie eine Internetverbindung über Ethernet herstellen möchten, wählen Sie Kabell gebunden aus. (S. 28) - Wenn Sie die Internetverbindung über ein WLAN herstellen möchten, stellen Sie Verbindungseinstellungen dementsprechend auf Drahtlos ein. (S. 28)

Problem	Mögliche Ursache und Lösung
BD-Live-Inhalte können nicht heruntergeladen werden.	<ul style="list-style-type: none"> – Überprüfen Sie, ob sich dieser Player normal mit dem Internet verbinden kann. Siehe „Verbindungstest“. (S. 28) – Stecken Sie ein USB-Speichergerät sachgemäß ein. Prüfen Sie, ob ein USB-Speichergerät am USB-Anschluss des Players eingesteckt ist. (S. 14) – Prüfen Sie, ob die Blu-ray Disc BD-Live unterstützt. – Stecken Sie ein FAT16-, FAT32- oder NTFS-formatiertes USB-Speichergerät ein. – Es wird empfohlen, ein USB-Speichergerät mit einem Mindestspeicherplatz von 2 GB zu benutzen. Formatieren Sie das USB-Speichergerät, wenn nicht genügend Speicherplatz vorhanden ist. (S. 27) – Sehen Sie in der mitgelieferten Bedienungsanleitung der Disc nach oder fragen Sie den Hersteller.
Der DLNA-Server wird nicht erkannt.	<ul style="list-style-type: none"> – Überprüfen Sie, ob sich dieser Player normal mit dem Netzwerk verbinden kann. Siehe „Verbindungstest“. (S. 28) – Schalten Sie das angeschlossene Gerät, wie beispielsweise einen Breitband-Router oder den Server, ein. – Bestätigen Sie, dass Player und Server mit dem gleichen Router (Zugangspunkt) verbunden sind. – Der Player muss von gewissen DLNA-Servern zugelassen werden. – Bei gewissen DLNA-Servern muss eine Firewall-Einstellung geändert werden.
Eine Wiedergabe der Datei auf dem DLNA-Server ist nicht möglich.	<ul style="list-style-type: none"> – Stellen Sie sicher, dass die Datei abspielbar ist. (S. 3) – Prüfen Sie die DLNA-Server-Einstellungen. – Die Wiedergabe und Bedienungsqualität können vom Zustand des Heimnetzwerkes beeinträchtigt werden.
Internet-Verbindung über WLAN nicht herstellbar.	<ul style="list-style-type: none"> – Stellen Sie sicher, dass der WLAN-Router eingeschaltet ist. – In Abhängigkeit der Einsatzbedingungen wie Wandmaterial, Funkwellen-Empfangszustand oder Hindernisse zwischen Player und WLAN-Router kann sich die Kommunikationsreichweite verkürzen. Bringen Sie den Player und den WLAN-Router näher zusammen. – Geräte, die den 2,4-GHz-Frequenzbereich verwenden, wie z.B. Mikrowellen-, Bluetooth- oder kabellose Digitalgeräte, können die Kommunikation unterbrechen. Stellen Sie den Player weiter entfernt von solchen Geräten auf oder schalten Sie solche Geräte aus. – Wenn die Internetverbindung über ein WLAN auch anhand der beiden oben aufgeführten Lösungen nicht erfolgreich hergestellt werden kann, versuchen Sie mit einer Ethernet-Verbindung, indem Sie Verbindungseinstellungen auf Kabell gebunden einstellen. (S. 28)
Das WLAN wird nicht gefunden oder der Empfang ist gestört.	<ul style="list-style-type: none"> – Stellen Sie sicher, dass der WLAN-Router eingeschaltet ist. – Bringen Sie Player und Router näher zusammen oder ändern Sie die Ausrichtung des Players oder der Routerantenne. – Wenn die Drahtlosverbindung nicht mit der WPS-Funktion eingerichtet werden kann, wählen Sie eine andere Option (Suche oder Manuell) (S. 15). – Stellen Sie sicher, dass das WLAN nicht durch Mikrowellengeräte, digitale Schnurlostelefone oder benachbarte Wi-Fi-Geräte gestört wird. – In der Nachbarschaft benutzte Mikrowellengeräte, digitale Schnurlostelefone oder andere Drahtlosgeräte können das WLAN stören. Schalten Sie solche Geräte aus. – Stellen Sie sicher, dass die Firewall in Ihrem Netzwerk einen Zugriff durch den Player auf die Drahtlos-Verbindung zulässt. – Wenn das WLAN nicht ordnungsgemäß funktioniert, versuchen Sie es mit einer kabelgebundenen Netzwerkverbindung.

■ Meldungen auf dem Bildschirm

- Die folgenden Meldungen erscheinen auf dem Fernsehschirm, falls die Disc, die Sie abspielen wollen, ungeeignet ist oder eine falsche Bedienung erfolgt.

Fehlermeldung	Mögliche Ursache und Lösung
Nicht unterstütztes Format	– Die Datei wird vom Player nicht unterstützt. Siehe „Mit diesem Player kompatible Discs/Dateien“ (S. 3).
Falscher Regionalcode!	– Die Disc hat einen inkompatiblen Regionalcode. Siehe „Informationen über die Regionalcodes für Blu-ray Disc-/DVD-Videos“ (S. 3).
Netzwerkfehler.	– Der Player kann nicht mit dem Netzwerk verbunden werden. Prüfen Sie die Verbindung (S. 12) und die Netzwerk-Einstellung (S. 28).
Netzwerk ist OK, Proxyfehler.	– Der Player kann nicht mit dem Proxy-Server verbunden werden. Siehe „Proxy-Einstellung“ (S. 29).
BD-Live Verbindung im Setup nicht aktiviert SETUP-Menü	– Die BD-Live Verbindung ist nicht zugelassen. Siehe „BD-Live-Verbindung“ (S. 29).
Upgrade konnte nicht ausgeführt werden.	– Das Upgrade ist fehlgeschlagen. Prüfen Sie, ob die Upgrade-Datei beschädigt oder unlesbar ist.
IP-Einstellungen sind nicht passende, bitte machen Sie einen reset.	– Die eingegebene IP-Einstellung ist nicht gültig. Geben Sie die korrekten Informationen erneut ein.

Glossar

AVCHD

AVCHD ist ein neues Format (Standard) für HD-Camcorder zur Aufzeichnung und Wiedergabe von hochauflösenden Videobildern.

BD-Live™

BD-Live ist ein Blu-ray Disc-Standard, der dem Player über eine Netzwerkverbindung ermöglicht Werbevideos und andere Daten aus dem Internet herunterzuladen.

BDMV

BDMV (Blu-ray Disc Movie) bezeichnet eines der bei BD-ROM verwendeten Anwendungsformate in den Blu-ray-Disc-Spezifikationen. BDMV ist ein Aufnahmeformat, das dem DVD-Video in der DVD-Spezifikation entspricht.

BONUSVIEW™

BONUSVIEW-kompatible Discs erlauben Ihnen den gleichzeitigen Genuss eines Video-Unterkanal für zwei Bildschirme, eines Audio-Unterkanal und von Untertiteln. Innerhalb des Hauptbildschirms wird während der Wiedergabe (Bild in Bild) ein kleiner Bildschirm eingeblendet.

Closed Captions (geschlossene Untertitel)

Der Unterschied zwischen Untertiteln und Captions liegt darin, dass Untertitel für hörende Menschen sind und Captions für Hörgeschädigte. Untertitel zeigen selten den gesamten Ton.

Captions zeigen beispielsweise auch Toneffekte (z.B. „Das Telefon klingelt“ und „Schritte“). Bei Untertiteln ist dies nicht der Fall. Bevor Sie diese Einstellung auswählen, stellen Sie sicher, dass auf der Disc Closed Captions (geschlossene Untertitel) enthalten sind.

Farbraum

Ein Farbraum ist ein darstellbarer Farbbereich. RGB ist ein Farbraum, der auf dem RGB-Farbmodell (Rot, Grün und Blau) basiert und üblicherweise für Computermonitore zum Einsatz kommt. YCbCr ist ein Farbraum, der auf einem Luminanzsignal (Y) und zwei Farbunterschiedssignalen (Cb und Cr) basiert.

Deep Color

Deep Color bezieht sich auf verschiedene Bildschirm-Farbtiefen, welche die 24-Bit-Tiefen früherer Versionen der HDMI-Spezifikation übersteigen. Diese zusätzliche Bit-Tiefe ermöglicht HDTVs und anderen Anzeigegeräten, statt Millionen Farben Milliarden anzuzeigen und Farbbänder auf dem Bildschirm für sanfte Tonübergänge und gleichmäßige Abstufungen zwischen den Farben zu eliminieren. Durch das erhöhte Kontrastverhältnis können sehr viel mehr Grauschattierungen zwischen Schwarz und Weiß dargestellt werden. Darüber hinaus erhöht Deep Color die Anzahl der verfügbaren Farben innerhalb der durch die RGB- oder YCbCr-Farbräume festgelegten Grenzen.

DLNA

DLNA (Digital Living Network Alliance) erlaubt eine bequeme Freigabe digitaler Medien über das Heim-Netzwerk. Digitale Inhalte, die auf einem PC, auf dem DLNA-Server-Software installiert ist, oder anderen DLNA-kompatiblen Geräten gespeichert sind, können Sie über den Player auf Ihrem TV genießen. Um den Player mit Ihren DLNA-Servern zu verbinden, sind einige Einstellungen Ihres DLNA-Server oder -Geräts notwendig. Einzelheiten finden Sie in den Anleitungen Ihrer DLNA-Server-Software oder Ihres DLNA-Geräts.

Dolby Digital

Ein von Dolby Laboratories Inc. entwickeltes Soundsystem, das der Audioausgabe das Ambiente eines Kinos verleiht, wenn das Gerät an einen Dolby Digital-Prozessor oder -Verstärker angeschlossen wird.

Dolby Digital Plus

Ein zur Erweiterung von Dolby Digital entwickeltes Soundsystem. Diese Toncodiertechnologie unterstützt 7.1-Mehrkanal-Surround-Sound.

Dolby TrueHD

Dolby TrueHD ist eine verlustfreie Kodierungstechnologie, die bis zu 8-Kanal-Surround-Sound für die nächste Generation der optischen Discs unterstützt. Der reproduzierte Sound ist Bit für Bit eine getreue Abbildung des Originaltons.

DRC (Dynamic Range Control)

DRC ermöglicht die Einstellung des Bereichs zwischen dem lautesten und dem leisesten Ton (Dynamikbereich) für Wiedergabe mit durchschnittlicher Lautstärke. Verwenden Sie diese Einstellung, wenn die Dialoge schlecht hörbar sind oder wenn die Wiedergabe die Nachbarn stören könnte (z.B. nachts).

DTS

Hierbei handelt es sich um ein von DTS, Inc. für den Einsatz in Kinos entwickeltes digitales Soundsystem.

DTS-HD High Resolution Audio

DTS-HD High Resolution Audio ist eine neue Technologie, die für die nächste Generation optischer Disc-Formate mit hoher Auflösung entwickelt wurde.

DTS-HD Master Audio

DTS-HD Master Audio ist eine verlustfrei wirkende Audio-Kompressionstechnik, die für die nächste Generation optischer Disc-Formate mit hoher Auflösung entwickelt wurde.

FLAC

FLAC (Free Lossless Audio Codec) ist ein offenes Dateiformat für die verlustlose Komprimierung von Audiodaten. Es weist gegenüber anderen verlustbehafteten komprimierten Audioformaten zwar eine schlechtere Komprimierungsrate auf, kann aber häufig eine höhere Audioqualität bieten.

HDMI

HDMI (High-Definition Multimedia Interface) ist eine Schnittstelle, die sowohl Video als auch Audio über einen einzigen digitalen Anschluss unterstützt. Die HDMI-Schnittstelle überträgt Videosignale mit Standard- oder Hochauflösung sowie Mehrkanal-Audiosignale in digitaler Form ohne Signalverschlechterung an AV-Geräte wie ein HDMI-tauglicher TV.

Letterbox (LB 4:3)

Bildschirmformat mit schwarzen Balken am oberen und unteren Bildrand, um die Wiedergabe von Breitbild-Software (16:9) auf einem angeschlossenen Fernsehgerät mit Format 4:3 zu ermöglichen.

Linear PCM Sound

Linear PCM ist ein bei Audio-CDs und manchen DVDs und Blu-ray Discs verwendetes Signalaufzeichnungsformat. Der Ton auf Audio-CDs wird mit 44,1 kHz/16 Bit aufgenommen. (Auf DVDs erfolgt die Tonaufnahme zwischen 48 kHz mit 16 Bit und 96 kHz mit 24 Bit, auf Blu-ray Discs zwischen 48 kHz mit 16 Bit und 192 kHz mit 24 Bit.)

Mac-Adresse

Die Mac-Adresse ist ein eindeutiger Wert, der einem Netzwerkgerät zu Identifikationszwecken zugeordnet wird.

Pan Scan (PS 4:3)

Ein Bildschirmformat, das die Seiten des Bilds abschneidet, um die Wiedergabe von Breitbild-Software (16:9) auf einem angeschlossenen Fernsehgerät des Formats 4:3 zu ermöglichen.

Untertitel

Dies sind die auf DVD-Discs aufgezeichneten Textzeilen, die am unteren Bildrand erscheinen und den Dialog übersetzen oder schriftlich anzeigen. Untertitel sind bei vielen DVDs und Blu-ray Discs verfügbar.

x.v.Color

x.v.Color reproduziert eine erweiterte Farbpalette und kann fast sämtliche Farben darstellen, die vom menschlichen Auge erfassbar sind.

Technische Daten

■ Allgemeines

Stromversorgung

[Modelle für Vereinigtes Königreich, Europa, Russland, Australien und China] 110–240 V Wechselspannung, 50 Hz

[Modelle für Asien sowie Mittel- und Südamerika]

..... 110–240 V Wechselspannung, 50/60 Hz

[Andere Modelle] 110–240 V Wechselspannung, 60 Hz

Leistungsaufnahme 17 W

Leistungsaufnahme im Bereitschaftsmodus

HDMI Steuerung Aus, Netzwerkstandby Aus 0,2 W (Typisch)

HDMI Steuerung Ein, Netzwerkstandby Aus 0,3 W (Typisch)

HDMI Steuerung Aus, Netzwerkstandby Ein 4,9 W (Typisch)

HDMI Steuerung Ein, Netzwerkstandby Ein 4,9 W (Typisch)

Abmessungen (B × H × T, einschließlich Vorsprünge)

..... 435 × 51 × 197 mm

Gewicht 1,8 kg

■ Eingänge/Ausgänge

HDMI-Ausgang Buchse Typ A × 1
480i/576i/480p/576p/720p/1080i/1080p/1080p bei 24 Hz,

Deep Color, x.v. Farbunterstützung

USB Buchse Typ A × 2

WLAN Standard: IEEE 802.11 b/g/n

Frequenzbereich: 2,4-GHz-Band

Andere Geräte Ethernet × 1

Änderungen der technischen Daten ohne Vorankündigung vorbehalten.

■ Urheberrecht

Hinweis

- Audiovisuelles Material kann urheberrechtlich geschützt sein und darf eventuell ohne Genehmigung des Eigentümers der Urheberrechte nicht aufgenommen werden. Beziehen Sie sich auf die entsprechenden nationalen Gesetze.



„Blu-ray Disc™“, „Blu-ray™“, „BD-Live™“, „BONUSVIEW™“ und die entsprechenden Logos sind Warenzeichen der Blu-ray Disc Association.



DVD ist ein Warenzeichen der DVD Format/Logo Licensing Corporation.



Hergestellt unter Lizenz von Dolby Laboratories. „Dolby“ und das Doppel-D-Symbol sind Warenzeichen von Dolby Laboratories.



Hergestellt unter Lizenz gemäß den US-Patent-Nummern: 5,956,674; 5,974,380; 6,487,535 sowie anderer in den USA oder weltweit erteilter oder beantragter Patente. DTS und das Symbol, alleine sowie gemeinsam, sind eingetragene Warenzeichen, und DTS Digital Surround sowie die DTS-Logos sind Warenzeichen von DTS, Inc. Das Produkt beinhaltet Software. © DTS, Inc. Alle Rechte vorbehalten.



HDMI, das HDMI-Logo und High-Definition Multimedia Interface sind Warenzeichen bzw. eingetragene Warenzeichen von HDMI Licensing LLC in den USA und/oder anderen Ländern.

x.v.Color™

„x.v.Color“ und das „x.v.Color“-Logo sind Warenzeichen der Sony Corporation.



AVCHD und das AVCHD-Logo sind Warenzeichen der Panasonic Corporation und der Sony Corporation.



Java ist ein eingetragenes Warenzeichen von Oracle und/oder seiner verbundenen Unternehmen.



DLNA™ und DLNA CERTIFIED™ sind Warenzeichen bzw. eingetragene Warenzeichen der Digital Living Network Alliance. Alle Rechte vorbehalten. Unerlaubte Verwendung ist ausdrücklich untersagt.



Das Wi-Fi CERTIFIED-Logo ist eine Zertifizierungsmarke der Wi-Fi Alliance. Das Wi-Fi Protected Setup-Kennzeichen ist ein Zeichen der Wi-Fi Alliance. „Wi-Fi“, „Wi-Fi Protected Setup“, „Wi-Fi Direct“ und „Miracast“ sind Zeichen bzw. eingetragene Zeichen der Wi-Fi Alliance.

Dieses Produkt unterliegt den Patentportfolio-Lizenzen für AVC und VC-1, laut denen ein Benutzer für den persönlichen und nichtkommerziellen Gebrauch dazu ermächtigt ist, (i) Video im AVC Standard und VC-1 Standard (AVC/VC-1 Video) zu codieren und/oder (ii) AVC/VC-1 Video zu decodieren, die durch einen Benutzer für den persönlichen und nichtkommerziellen Gebrauch codiert wurde und/oder von einem Anbieter erhalten wurde, welcher über eine Lizenz zum Anbieten von AVC/VC-1 Video verfügt. Eine Lizenz für andere Zwecke wird weder erteilt noch impliziert. Zusätzliche Informationen können von MPEG LA, LLC erhalten werden. Siehe <http://www.mpegla.com>.

Windows Media Player ist ein Warenzeichen bzw. eingetragenes Warenzeichen der Microsoft Corporation in den USA und/oder anderen Ländern.

Copyright 2004-2012 Verance Corporation. Cinavia® ist ein Warenzeichen der Verance Corporation. Geschützt durch US-Patent 7,369,677 sowie andere in den USA oder weltweit erteilte oder beantragte Patente unter Lizenz der Verance Corporation. Alle Rechte vorbehalten.

Index

■ Numerics

2ND AUDIO, Fernbedienung 7

■ A

Allgemeine Einstellungen,
SETUP-Menü 27
Alterskontrolle, SETUP-Menü 28
Anzeige Einstellung, SETUP-Menü 29
Audio, Bildschirmmenü 20
AUDIO, Fernbedienung 8
Audio, SETUP-Menü 27
Audio-Ausgang, SETUP-Menü 31
Audio-Ausgangsformate 32
Audio-Einstellungen, SETUP-Menü 31
Auto Power Standby, SETUP-Menü 27
AV CONTROLLER 19

■ B

BD-Live 23
BD-Live-Verbindung,
SETUP-Menü 29
Bedienung des SETUP-Menüs 26
Bild im Bild Anzeige,
SETUP-Menü 28
Bildschirmmenü 20
Bitrate, Bildschirmmenü 20

■ C

CLEAR, Fernbedienung 8
Cursortasten, Fernbedienung 7

■ D

De-Interlacing Modus,
SETUP-Menü 30
Diashow, Bildschirmmenü 20
Digital Media Controller (DMC) 13
Disc Auto-Wiedergabe,
SETUP-Menü 28
DLNA 13
DRC, SETUP-Menü 31

■ E

Einfaches Konfigurationsmenü,
SETUP-Menü 27
ENTER, Fernbedienung 7

■ F

Farbraum, SETUP-Menü 30
Farbtasten, Fernbedienung 7
Fernbedienung 7
Funktion Bild im Bild 23

■ H

HDMI 1080p 24Hz, SETUP-Menü 30
HDMI Deep Color, SETUP-Menü 30
HDMI Steuerung, Funktion 27
HDMI Steuerung, SETUP-Menü 27
HDMI, SETUP-Menü 31
HOME, Fernbedienung 7

■ I

Information, SETUP-Menü 28
IP Einstellungen, SETUP-Menü 28

■ K

Kamerawinkel, SETUP-Menü 28
Kapitel, Bildschirmmenü 20

■ L

Ländercode, SETUP-Menü 28
Last Memory, SETUP-Menü 28

■ M

Menü, SETUP-Menü 27
Miracast 19
Mode/Play Mode, Bildschirmmenü 20

■ N

Netzwerk, SETUP-Menü 28
Netzwerksteuerung, SETUP-Menü 29

■ O

ON SCREEN, Fernbedienung 8
OSD, SETUP-Menü 27

■ P

Passwort ändern, SETUP-Menü 28
PBC (Push Button Configuration) 28
Picasa-Webalben 18
PIN code (WPS) 28
PIP, Fernbedienung 7
POP-UP/MENU, Fernbedienung 8
PROGRAM, Fernbedienung 7
Programmwiedergabe 22
Proxy-Einstellung, SETUP-Menü 29

■ R

Rauschunterdrückung,
SETUP-Menü 30
REPEAT, Fernbedienung 7
RETURN, Fernbedienung 7

■ S

Schnellsuche, Bildschirmmenü 20
SEARCH, Fernbedienung 8
SETUP-Menü 24
SHUFFLE, Fernbedienung 7
Sicherheit, SETUP-Menü 28
Sofortwiedergabe, Bildschirmmenü 20
Software-Upgrade 34
Speichermedium, SETUP-Menü 27
Sprache, SETUP-Menü 27
STATUS, Fernbedienung 7
Status-Menü 21
Steuertasten, Fernbedienung 8
SUBTITLE, Fernbedienung 8
Suchfunktion 22
System, SETUP-Menü 27
Systeminformationen,
SETUP-Menü 31

■ T

Titel, Bildschirmmenü 20
TOP MENU, Fernbedienung 7
Track/Datei, Bildschirmmenü 20
TV Bildschirm, SETUP-Menü 29
TV, SETUP-Menü 29
TV-System, SETUP-Menü 30

■ U

Übergang, Bildschirmmenü 20
Untertitel Modus, Bildschirmmenü 20
Untertitel, Bildschirmmenü 20
Untertitel, SETUP-Menü 27, 30
Upgrade der Software 34
Upgrade Information 27
Upgrade, SETUP-Menü 27

■ V

Verbindung einstellen,
SETUP-Menü 28
Verbindungstest, SETUP-Menü 28
Video-Ausgangsformate 33
Videokonfigurationsmenü,
SETUP-Menü 30

■ W

Werkseinstellung laden,
SETUP-Menü 27
Wiedergabe von Datendiscs 16
Wiedergabe von USB-Inhalten 16
Wiedergabe, SETUP-Menü 28
Winkel, Bildschirmmenü 20
WPS (Wi-Fi Protected Setup) 28

■ Z

Zeit, Bildschirmmenü 20
Zifferntasten, Fernbedienung 8
ZOOM, Fernbedienung 7
Zweitton, Bildschirmmenü 20
Zweittonauswahl, SETUP-Menü 28
Zweitvideo, Bildschirmmenü 20

Observera: Läs detta innan enheten tas i bruk.

- 1 Läs noga denna bruksanvisning för att kunna ha största möjliga nöje av enheten. Förvara bruksanvisningen nära till hands för framtida referens.
- 2 Installera anläggningen på en väl ventilerad plats där det är svalt, torrt, rent och se till att den inte utsätts för direkt solljus, värmekällor, vibrationer, damm, fukt och/eller kyla. Lämna följande mellanrum för ventilation.
Över: 10 cm
Bakom: 10 cm
Sidor: 10 cm
- 3 Placera enheten på behörigt avstånd från andra elapparater, motorer, transformatorer och annat som kan orsaka störningar.
- 4 Utsätt inte enheten för hastiga temperaturväxlingar och placera den inte på ett ställe där luftfuktigheten är hög (t.ex. nära en luftfuktare) då fuktbildning i enheten skapar risk för brand, elstötar, skador på enheten eller personskador.
- 5 Placera inte enheten på ett ställe där främmande föremål kan tränga in i den eller där den kan utsättas för droppar eller vattenstänk. Placera aldrig det följande ovanpå enheten:
 - Övriga apparater då sådana kan orsaka skador och/eller missfärgning av enhetens hölje.
 - Brännbara föremål (t.ex. stearinljus) då sådana skapar risk för brand, skador på enheten och/eller personskador.
 - Vätskebehållare som kan falla och spilla vätska över enheten, vilket skapar risk för elstötar och/eller skador på enheten.
- 6 Täck aldrig över enheten med en tidning, duk, gardin el.dyl. då detta skapar risk för överhettning. En alltför hög temperatur inuti enheten kan leda till brand, skador på enheten och/eller personskador.
- 7 Anslut inte enheten till ett vägguttag förrän samtliga övriga anslutningar slutförts.
- 8 Använd aldrig enheten vänd upp och ned. Detta kan leda till överhettning som orsakar skador.
- 9 Hantera inte tangenter, reglage och kablar onödigt hårdhänt.
- 10 Fatta tag i själva kontakten när nätkabeln kopplas bort från vägguttaget; dra aldrig i kabeln.
- 11 Använd aldrig några kemiska lösningar för rengöring då dessa kan skada ytbehandlingen. Använd en ren, torr trasa.
- 12 Använd endast den spänning som står angiven på enheten. Anslutning till en strömkälla med högre spänning än den angivna kan orsaka brand, skador på enheten och/eller personskador. Yamaha åtar sig inget ansvar för skador beroende på att enheten används med en spänning utöver den angivna.
- 13 Koppla bort nätkabeln från vägguttaget för att undvika skador p.g.a. blixtnedslag om ett åskväder uppstår.
- 14 Försök aldrig att utföra egna reparationer. Kontakta en kvalificerad tekniker från Yamaha om servicebehov föreligger. Du får inte under några omständigheter ta av höljet.
- 15 Koppla bort nätkabeln från vägguttaget om enheten inte ska användas under en längre tid (t.ex. under semestern).
- 16 Läs avsnittet "Felsökning" om vanligt förekommande driftsproblem innan du förutsätter att enheten är söndrig.
- 17 Innan enheten flyttas ska du trycka på strömknappen  för att ställa den i beredskapsläge och sedan koppla bort nätkabeln från vägguttaget.
- 18 Kondensation (imma) uppstår, om den omgivande temperaturen plötsligt ändras. Koppla i så fall loss nätkabeln från nätuttaget och låt apparaten vila.
- 19 Vid långvarig användning kan det hända att apparaten blir väldigt varm. Slå i så fall av strömmen och låt apparaten tills den har svalnat.
- 20 Installera receivern nära ett nätuttag och där stickkontakten lätt kan komma åt.
- 21 Utsätt inte batterierna för kraftig värme från exempelvis solljus, eld eller liknande.

Använd inte den här enheten närmare än 22 cm från personer med pacemaker eller defibrillatorimplantat.

Radiovågor kan påverka elektromedicinska apparater. Använd inte den här apparaten nära medicintekniska produkter eller inne i sjukvårdsinrättningar.

Den här enheten är inte bortkopplad från nätströmmen så länge den är inkopplad i vägguttaget, även om själva enheten är avstängd med . Detta tillstånd kallas för beredskapsläget (standby). Enheten är konstruerad för att förbruka en mycket liten mängd ström i detta tillstånd.

Där stickkontakt till elnätet eller en koppling till apparaten används som fränkopplingsenhet, ska fränkopplingsenheten vara tillgänglig och i fungerande skick.

VARNING

UTSÄTT INTE ENHETEN FÖR REGN ELLER FUKT DÅ DETTA SKAPAR RISK FÖR BRAND ELLER ELSTÖTAR.

LASERSÄKERHET

Apparaten använder sig av en laser. På grund av risken för ögonskador bör ingen annan än en kvalificerad reparatör öppna höljet eller försöka reparera apparaten.

FARA!

Apparaten avger synlig laserstrålning i öppet läge. Undvik direkt ögonkontakt med strålen. Placera inte ögonen i närheten av skivfacket eller någon annan öppning för att titta in i apparaten, medan apparaten är ansluten till ett nätuttag.

1. Introduktion

Vad du kan göra med den här spelaren	2
Ett brett utbud av skivor och filformat som stöds	2
Förbättrade nätverksfunktioner.....	2
Enkel installation och drift	2
Medföljande delar	2
Om skivor och filer	3
Typer av skivor/filer som	
kan användas med denna spelare	3
Ladda en skiva	4
Försiktighetsåtgärder gällande skivor.....	4
Cinavia teknik.....	5
Kontroller och funktioner	6
Frontpanel	6
Bakre panel	6
Fjärrkontroll.....	7

2 Anslutning

Video-/ljudanslutningar	10
Anslutning till en TV-apparat via en AV-mottagare	11
Anslutning till en TV-apparat direkt	11
Nätverksanslutningen	12
Trådlös anslutning	12
Trådbunden anslutning	12
Inställning av DLNA server	13
USB anslutning	14

3. Spela upp

Initial inställning.....	15
Inställning med snabbinstallation	15
Inställning av trådlös anslutning.....	15
HOME meny	16
Spela upp foton/musik/video	16
Använda nätverkstjänster	18
Om Picasa™ Webbalbum.....	18
Använd smarttelefon med bilder och videoklipp på TV-skärmen (Miracast™)	19
Användning av denna spelare från mobila enheter (AV KONTROLLER)	19
Avancerade uppspelningsfunktioner	20
Skärmmeny	20
Statusmeny.....	21
Programmerad uppspelning	22
Använda sökning	22
Glädje av BONUSVIEW™ and BD-Live™.....	22
Använda bild-i-bild-funktionen (uppspelning av sekundärt ljud/video).....	23
Använda funktionen för BD-Live™.....	23

4. Inställningar

SETUP meny	24
Exempel på SETUP meny operation	26
Allmänna Inställningar	27
Display inställningar.....	29
Ljudinställning	31
System Information	31
Angående format för ljudutmatning	32
Om formaten för HDMI videoutmatning	33
Programvaruuppdatering.....	34
Uppgradera programvaran.....	34

5. Ytterligare information

Felsökning.....	35
Ström	35
Grundläggande funktioner	35
Skivuppspelning	35
Bild	36
Ljud	36
Nätverk.....	36
Meddelanden på skärmen.....	37
Ordlista	38
Specifikationer	39
Allmänt.....	39
In-/Utgångar	39
Upphovsrätt	40
Index	41

(i slutet av denna manual)

Information about third party software licenses...

Ny mjukvara som ger ytterligare funktioner och produktförbättringar kommer att släppas efter behov. Vi rekommenderar att du upgraderar programvaran för denna spelare till den senaste versionen regelbundet. För mer information, se "Uppgradering av programvara" (s. 34).

■ Om den här manualen

- Denna manual beskriver hur du använder denna spelare med en fjärrkontroll med undantag när den inte är tillgänglig. Vissa av dessa driftfunktioner finns också på frontpanelen med hjälp av knapparna.
- Anmärkningar innehåller viktig information om säkerhet och drift. Tips ger dig information för din användning av apparaten.
- Denna manual är tryckt före tillverkningen av produkten. Design och specifikationer kan komma att ändras delvis som en följd av förbättringar etc. I händelse av skillnader mellan manualen och produkten, har produkten företräde.

De ikoner som används i denna manual

Ikoner används för att indikera tillgängliga knappar/funktioner för ett visst format. För information om spelbara skivor och format, se sidan 3.

- BD** : BD-Video
- DVD** : DVD-Video, DVD-VR, DVD+VR
- CD** : Audio CD
- VIDEO** : Videofiler
- MUSIC** : Ljudfiler
- PHOTO** : Fotofiler

Vad du kan göra med den här spelaren



■ Ett brett utbud av skivor och filformat som stöds

- Blu-ray Disc™, DVD och CD (s. 20)
- BONUSVIEW™ och BD-Live™ (s. 22)
- Video, musik och foto filer på DVD-R/RW skivor, CD-R/RW skivor och USB-minnesheter (s. 16)

■ Förbättrade nätverksfunktioner

- Få glädje av DLNA server (PC eller NAS) innehåll (s. 16)
- Få glädje av nätverkstjänsterna (s. 18)
- Använd denna spelare från mobila enheter (AV CONTROLLER) via nätverket (s. 19)
- Få ut mer med bilder och videoklipp från smart telefonen på TV-skärmen (Miracast™) (s. 19)

■ Enkel installation och drift

- Snabb och enkel första installation (s. 15)
- Automatisk trådlös installation med WPS (Wi-Fi skyddad inställning) (s. 15)
- Uppgradering av programvara via nätverk eller USB-enhet (s. 34)
- Sekventiell drift av TV, AV mottagare och denna spelare (HDMI Kontroll) (s. 27)

Medföljande delar

Kontrollera att följande delar medföljer produkten.

Fjärrkontroll

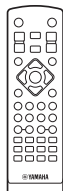

Batterier (x2) (AAA, R03, UM-4)

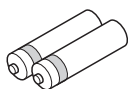

■ Typer av skivor/filer som kan användas med denna spelare

- 12 cm och 8 cm skivor kan spelas upp med denna spelare. Använd inte en 8 cm till 12 cm-adaptar.
- Använd skivor som överensstämmer med kompatibla normer såsom anges av officiella logotyper på skivetiketten. Vi kan inte garantera uppspelning av skivor som inte uppfyller dessa normer. Vi kan ej heller garantera optimal bild- eller ljudkvalitet, även om skivorna kan spelas upp.

Materialtyp	Inspelningsformat
BD-ROM/BD-R/ BD-RE	BD-Video-/Datafiler
DVD-ROM	DVD-Video
DVD-R/DVD-R DL/DVD-RW	DVD-Video/DVD-VR/AVCHD/Datafiler
DVD+R/DVD+R DL/DVD+RW	DVD-Video/DVD+VR/AVCHD/Datafiler
CD-ROM	CDDA/HDCD
CD-R/CD-RW	CDDA/Datafiler
USB*	Datafiler
DLNA	Datafiler

* Den här spelaren är kompatibel med en USB-minnesenhet formaterad med FAT 16/32 och NTFS.

Spelbara ljudformatsformat MUSIC	Spelbara videofilsformat VIDEO	Spelbara fotofilsformat PHOTO
MP3 (.mp3) *1 WMA (.wma) *2 AAC (.aac/.m4a) WAV (.wav) *3 FLAC (.flac) *3 ALAC (.m4a) *3	MKV med H.264 (.mkv) MPEG PS (.mpeg/.mpg) MPEG TS (.ts) MPEG-4 (.mp4) VOB (.vob) AVI (.avi) ASF (.asf) WMV (.wmv) *4	JPEG (.jpeg/.jpg) GIF (.gif) PNG (.png)











- *1 Samplingsfrekvens inom 32-48 kHz (Stereo) och bithastighet inom 8-320 kbps
- *2 Samplingsfrekvens inom 32-48 kHz (Stereo) och bithastighet inom 32-192 kbps
- *3 Samplingsfrekvens på upp till 192 kHz/24 bitars (LPCM/Stereo)
- *4 WMV9 (maximal upplösning: 1,920 x 1,080)





Kommentarer

- Det går inte att garantera att du kan spela upp alla filer som anges i diagrammet ovan beroende på hur filen skapats eller vilka codecs som använts.
- Uppspelning av alla filer på skivan, USB-minnesenhet och nätverket garanteras inte.
- En copyrightskyddad fil kan inte spelas upp.
- När du använder DLNA, måste en fil leva upp till kraven för DLNA server.

Regional användningsinformation för Blu-ray Skiva/ DVD-video

- Blu-ray Skiva/DVD videospelare och skivor har regionala koder, som avgör i vilken region en skiva kan spelas upp. Kontrollera regionskodmarkeringen på spelarens baksida.
- För en Blu-ray-skiva, kan skivan spelas upp på denna spelare med samma regionskod, eller regionskoden "ABC"-märke.
- För en DVD-skiva, kan skivan spelas upp på denna spelare med samma märke för regionkoden, eller regionskoden med märket "ALL".

Användningsinformation för regionen		
Destination	BD-Video	DVD-Video
U.S.A. och Kanada	Regionskod "A" eller "ABC" 	Regionsnummer "1" eller "ALL" 
Europa	Regionskod "B" eller "ABC" 	Regionsnummer "2" eller "ALL" 
Asien och Korea	Regionskod "A" eller "ABC" 	Regionsnummer "3" eller "ALL" 
Central-och Sydamerika	Regionskod "A" eller "ABC" 	Regionsnummer "4" eller "ALL" 
Australien	Regionskod "B" eller "ABC" 	Regionsnummer "4" eller "ALL" 

Användningsinformation för regionen		
Destination	BD-Video	DVD-Video
Ryssland	Regionskod "C" eller "ABC" 	Regionsnummer "5" eller "ALL" 
Kina	Regionskod "C" eller "ABC" 	Regionsnummer "6" eller "ALL" 

Kommentarer

- Blu-ray-skiva/DVD-video användning och funktioner kan skilja sig från förklaringarna i denna manual och vissa funktioner kan förbjudas på grund av skivtillverkarens inställningar.
- Om en menyskärm eller instruktionsmeddelanden visas vid uppspelning av en skiva ska du följa de angivna anvisningarna.
- Beroende på skivan ifråga är det möjligt att vissa skivor inte kan spelas upp.
- Slutbehandla alla inspelningsmedier som spelas upp i denna spelare.
- "Slutbehandla" betyder att en brännare behandlar en inspelad skiva så att den kan spelas på såväl denna spelare som andra spelare/brännare. Enbart slutbehandlade skivor kan spelas upp på denna spelare. (Denna spelare har ingen funktion för att slutbehandla skivor.)

■ Ladda en skiva

- Sätt i skivan med etikettsidan vänd uppåt.
- På en skiva som är inspelad på båda sidor ska sidan du vill spela upp vara vänd nedåt.

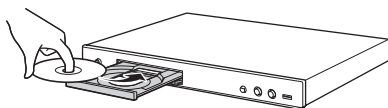

Kommentarer





- Uppspelning påbörjas automatiskt beroende på skivan och spelarens inställning.
- Menyn kanske visas först, beroende på skiva.
- Skivladdningstiden kan variera beroende på skiva.

■ Försiktighetsåtgärder gällande skivor

Akta dig för repor och damm

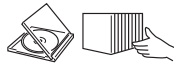
- Blu-ray-skiva, DVD-och CD -skivor är känsliga för damm, fingeravtryck och särskilt repor. En repig skiva kan kanske inte spelas upp. Hantera skivorna försiktigt och förvara dem på ett tryggt ställe.

Förvaring av skivor

Placera skivan mitt i skivasken och försvara asken och skivan upprätt.	
Undvik att förvara skivor på ställen som utsätts för solsen, nära värmekällor eller på ställen med hög luftfuktighet.	
Tappa ej skivan och utsätt den inte för hårda stötar eller vibrationer.	
Undvik att förvara skivor på ställen där det är väldigt dammigt eller fuktigt.	

Hanteringsföreskrifter



- Om ytan blir smutsig ska du torka av den med en mjuk, fuktig trasa (endast vatten). När du torkar skivor bör du alltid föra trasan från mitten och utåt.



- Använd inte skiv rengöringsprejer, bensol, thinner, vätska mot statisk elektricitet eller andra lösningar.

- Vidrör aldrig skivytan med fingrarna.
- Fäst inte papper eller etiketter på skivan.
- Om skivans spelyta är smutsig eller repig kan spelaren besluta att skivan är inkompatibel och stöta ur skivan eller spela upp den felaktigt. Torka av smuts på spelytan med en mjuk trasa.

Rengöring av pickuplinsen

- Använd aldrig kommersiellt tillgängliga rengöringsskivor. Dessa skivor kan orsaka skador på linsen.
- Uppsök närmaste av Yamaha godkänd serviceverkstad för rengöring av linsen.

■ Cinavia teknik

- Cinavia teknik är en del av innehållet för skyddssystemet som ingår i din Blu-ray-skivspelare.

Kommentar

- Följande meddelanden kan visas och uppspelningen stoppas eller ljudutgångar tystnar tillfälligt av din Blu-ray-skivspelare om du spelar en piratkopia med innehåll som skyddas av Cnavias teknik.

Dessa meddelanden visas bara på engelska.

Uppspelningen stoppad. Innehållet som spelas skyddas av Cinavia ® och är inte godkänd för uppspelning på denna enhet.
För mer information, se <http://www.cinavia.com>.
Meddelandekod 1.

Ljudet har tillfälligt dämpats. Justera inte uppspelningsvolymen. Innehållet som spelas skyddas av Cinavia ® och är inte godkänd för uppspelning på denna enhet.
För mer information, se <http://www.cinavia.com>.
Meddelandekod 3.

Meddelande från Cinavia

Denna produkt använder Cinavia teknik för att begränsa användningen av otillåtna kopior av vissa kommersiellt producerade filmer och videor och dess ljudspår. När en kopia som inte får spelas upp känns av visas ett meddelanden och uppspelningen eller kopieringen avbryts.

Mer information om Cinavia tekniken tillhandahålls av Cinavia Online konsumentinformation center på <http://www.cinavia.com>. För att få ytterligare information om Cinavia per post, skicka ett vykort med din postadress till: Cinavia Consumer Information Center, PO Box 86851, San Diego, CA, 92138, USA.

Kontroller och funktioner

■ Frontpanel

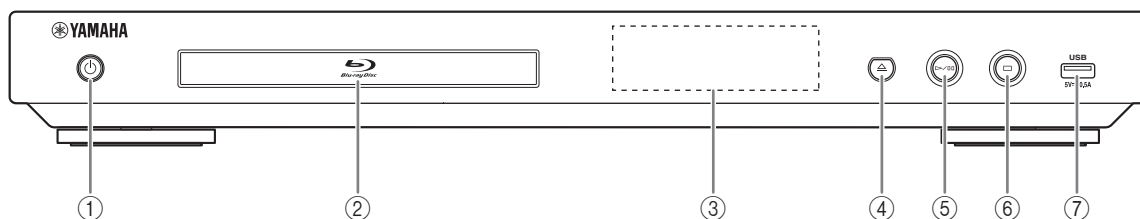

① **⏻ (På/standby)**

Slår på spelaren/ställer den i standby-läge.

Tryck och håll **⏻** på frontpanelen i mer än 5 sekunder för att återställa den här spelaren (systemåterställning).

② **Skivfackets lucka**

③ **Frontpanelens display**

Visar information om användningsstatus.

④ **▶ (Mata ut)**

Öppnas/stänger skivfacket.

⑤ **▶/■ (Spela/Pausa)**

Påbörjar eller pausar uppspelning.

⑥ **■ (Stopp)**

Stoppar uppspelningen.

⑦ **USB kontaktdon (s. 14)**

Kommentarer

- Ta bort skyddsfilm från frontpanelen innan du använder spelaren.
- När du rengör frontpanelen, använd en mjuk och torr trasa för att undvika repor.

■ Bakre panel

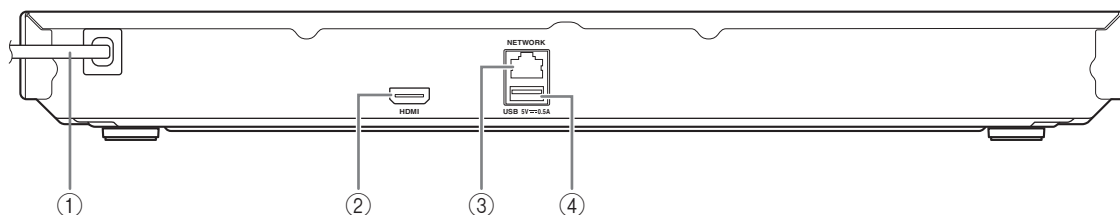

① **Strömkabel**

Anslut strömsladden till ett vägguttag efter att alla anslutningar har gjorts.

② **HDMI (s. 10)**

③ **NETWORK (s. 12)**

④ **USB kontaktdon (s. 14)**

Fjärrkontroll

Kommentar

- **○** visas längst upp till vänster på skärmen när den nedtryckta knappen inte är tillgänglig.

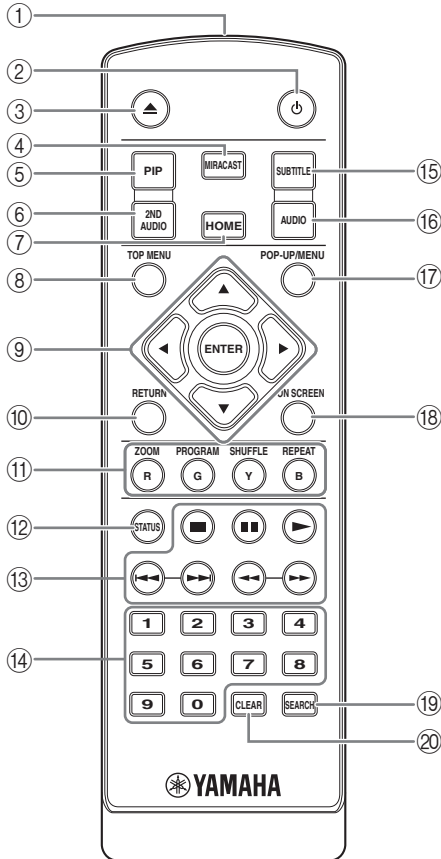

- Infraröd signalsändare:** Skickat ut en infraröd signal. Sikta mot detta fönster med fjärrkontrollsensorn (s. 9).
- ⏻:** Slår på denna spelare eller ställer den i vänteläge.
- ▲:** Öppnar/stänger skivfacket.
- MIRACAST:** Startar Miracast (s. 19).
- PIP [BD]:** Slår på/av Bild i bild (s. 23). PIP märket () visas på skärmen när den här funktionen är tillgänglig. Du kan även välja detta objekt från meny på skärmen (s. 20).

Kommentar

- PIP märket visas endast när Bild i Bild är inställd på (s. 28).

- 2ND AUDIO [BD]:** Väljer sekundärt ljud för Bild-i-bild (s. 23) eller ljud kommentarer. Det sekundära ljudmärket () visas på skärmen när den här funktionen är tillgänglig (s. 31). Du kan även välja detta objekt från meny på skärmen (s. 20).

Kommentar

- Sekundära ljudmärket visas endast när Secondary Audio är inställd på (s. 28).
- HOME:** Visar HOME menyskärmen (s. 16).
 - TOP MENU [BD] [DVD]:** Visar översta menyskärmen om skivan innehåller en meny. Välj önskad post med **▲/▼/◀/▶** och **ENTER**.

Kommentar

- Specifika handlingar kan skilja sig från de som anges här beroende på skivan. Följ instruktionerna på varje menyskärm.
- Markörknappar (▲/▼/◀/▶):** Flyttar fokus i menyskärmen.
 - ENTER:** Väljer fokuserad meny/post.
 - RETURN:** Återgår till föregående meny eller skärm, etc.
 - Färgknappar [BD]:** Använd dessa knappar enligt instruktionerna på skärmen.

ZOOM [DVD] [VIDEO] [PHOTO]: Zoomar in/ut. Storleken på skärmen ändras varje gång du trycker på knappen (zooma in/ut: 3 steg vardera).

PROGRAM [DVD] [CD]: Anger ordningen för uppspelningen (s. 22). Du kan ställa in upp till 15 spår (för en ljudskiva) eller titlar/kapitel (DVD-video).

SHUFFLE [DVD] [CD] [VIDEO] [MUSIC] [PHOTO]: Väljer läget slumpvis vid uppspelning (s. 20).

REPEAT [BD] [DVD] [CD] [VIDEO] [MUSIC]

[PHOTO]: Växlar upprepa läge. Upprepningsläget som visas nedan ändras med varje knapptryck.

: Upprepar titeln som spelas upp.

: Upprepar kapitlet som spelas upp.

: Upprepar mappen som spelas upp.

: Upprepar alla spår/filer på skivan.

: Upprepar det spår/den fil som spelas upp.

- STATUS:** Visar uppspelningsinformation (s. 21).

Fortsättning på nästa sida. ➔

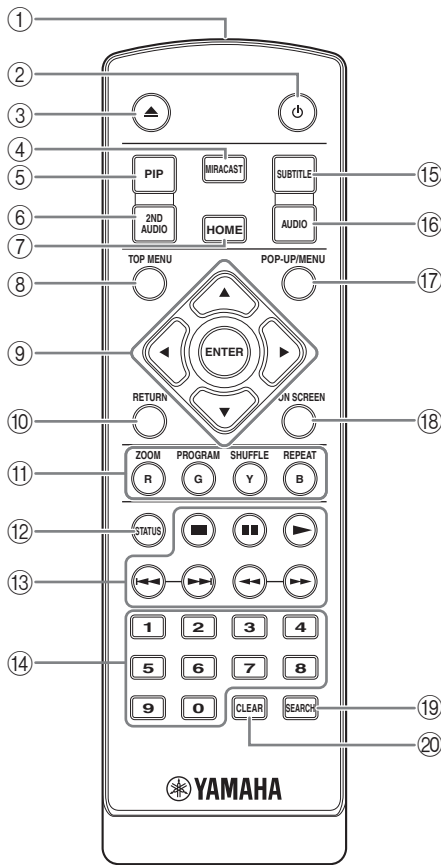

13 **Kontrollknappar**

BD DVD CD VIDEO MUSIC PHOTO

■: Stoppar uppspelning.

■: Pausar uppspelning.

▶: Spelar upp innehåll.

◀/▶: Hoppar bakåt/framåt.

◀/▶

BD DVD CD VIDEO MUSIC :

Söker framåt/bakåt. Sökningshastigheten ändras med varje knapptryck (sök bakåt/framåt: 5 steg vardera).

Tryck på ▶ för att återuppta normal uppspelning.

PHOTO : Ändrar hastigheten på ett bildspel

(långsammare/snabbare: 3 steg).

14 **Sifferknappar:** Anger nummer, eller hoppar till spåret/kapitlet som motsvarar det inmatade numret under uppspelning. De här knapparna är ev. inte tillgängliga beroende på skivtyp och uppspelningsförhållanden.

15 **SUBTITLE BD DVD VIDEO :** Förändrar undertitelnns språk (s. 39) om tillgängligt. Du kan även välja detta objekt från menyn på skärmen (s. 20).

16 **AUDIO BD DVD :** Ändrar ljudspråket eller formatet. Du kan även välja detta objekt från menyn på skärmen (s. 20).

17 **POP-UP/MENU BD DVD :** Visar pop-up-menyn. Menyens innehåll varierar beroende på skivan. För information om hur du visar och använder pop-up-menyn, se skivans manual. Översta menyskärmen kan visas genom att trycka **POP-UP/MENU** beroende på DVD.

18 **ON SCREEN:** Visas On Screen-menyn (s. 20).

19 **SEARCH BD DVD CD VIDEO MUSIC :** Hoppar till en specificerad punkt under uppspelningen. Mer information om denna funktion finns i "Använda sökning" (s. 22). Du kan även välja detta objekt från statusmenyn (s. 21).

20 **CLEAR:** Rensar angivet nummer/inställda spår.

Isättning av batterier i fjärrkontrollen

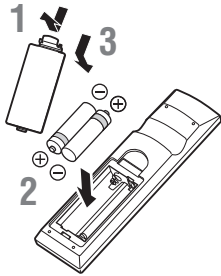

Kommentarer

- Byt ut båda batterierna när fjärrkontrollens räckvidd försämras.
- Använd AAA, R03, UM-4 batterier.
- Kontrollera att batterierna är vända åt rätt håll. Se illustrationen på insidan av batterifacket.
- Ta ur batterierna om fjärrkontrollen inte ska användas under en längre tid.
- Blanda inte gamla och nya batteriet.
- Använd inte olika typer av batterier (t.ex. alkaliska och manganbatterier) samtidigt. Läs förpackningen noga eftersom dessa olika typer av batterier kan ha samma färg och form.
- Om batterierna har läckt, måste du genast kasta bort dem. Undvik att beröra det utläckta ämnet eller låta det komma i kontakt med kläder och liknande. Rengör batterifacket noga innan du sätter i nya batterier.
- Kasta inte bort batterier i det vanliga hushållsavfallet. Kasta bort dem enligt lokala regler och förordningar.
- Håll batterier borta från barn. Om någon sväljer ett batteri av misstag måste läkare kontaktas omedelbart.
- Om du inte tänker använda fjärrkontrollen under en längre period bör du ta ut batterierna ur den.
- De medföljande batterierna får inte laddas eller öppnas.

Fjärrkontrollens ungefärliga styromfång

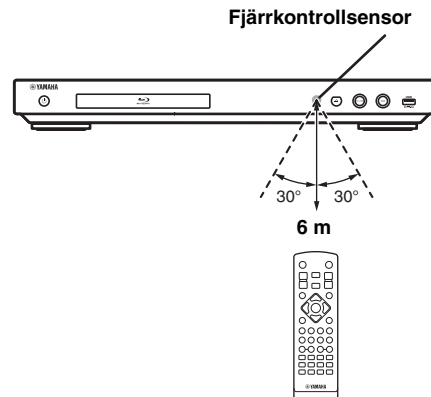

Video-/ljudanslutningar

Gör motsvarande video/ljudkabelanslutningar beroende på den utrustning som du vill använda.

Tips

- Se sida 32 för information angående format för ljud-/videoutmatning.
- Förbered kommersiellt tillgängliga kablar som krävs för anslutning. Typen och antalet kablar som behövs varierar beroende på vilken utrustning som ska anslutas.

Få glädje av video/ljud genom att använda en TV och en AV-mottagare

Se ”Ansluta till en TV via en AV-mottagare” (s. 11).

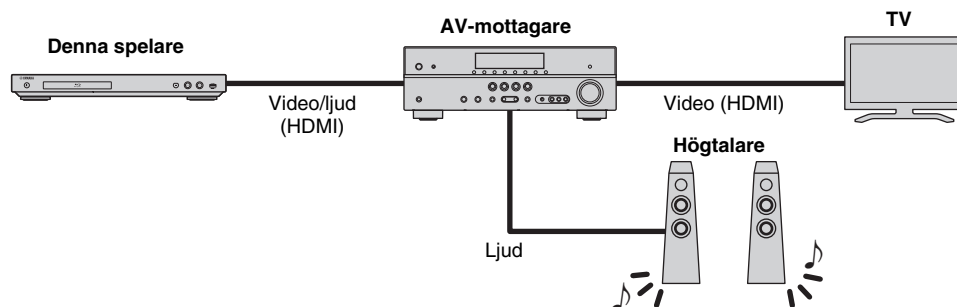

Njut av video/ljud med bara en TV

Se ”Anslutning till en TV direkt” (s. 11).

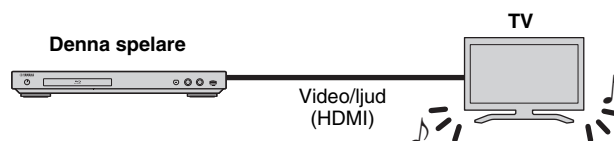

Om HDMI

Få att få glädje av högkvalitativ video och digitalt ljud via HDMI-uttaget, använd kommersiellt tillgängliga HÖGHASTIGHET HDMI-kablar som har HDMI-logotypen (som visas på baksidan).

Tips

- För information om HDMI-kontrollfunktion, se ”HDMI-kontroll” (s. 27).
- För att ändra utmatningsljudläge för HDMI terminal, konfigurera ”HDMI” (s. 31) i Ljudinställning.

■ Anslutning till en TV-apparat via en AV-mottagare

Anslut spelaren till AV-mottagaren och AV-mottagaren till TV-apparaten med HDMI-kablar. För information om högtalaranslutningar, se ägarmanualen för mottagare och högtalare.

Observera!

Anslut inte spelarens strömkabel innan alla andra anslutningar har gjorts.

Denna spelare

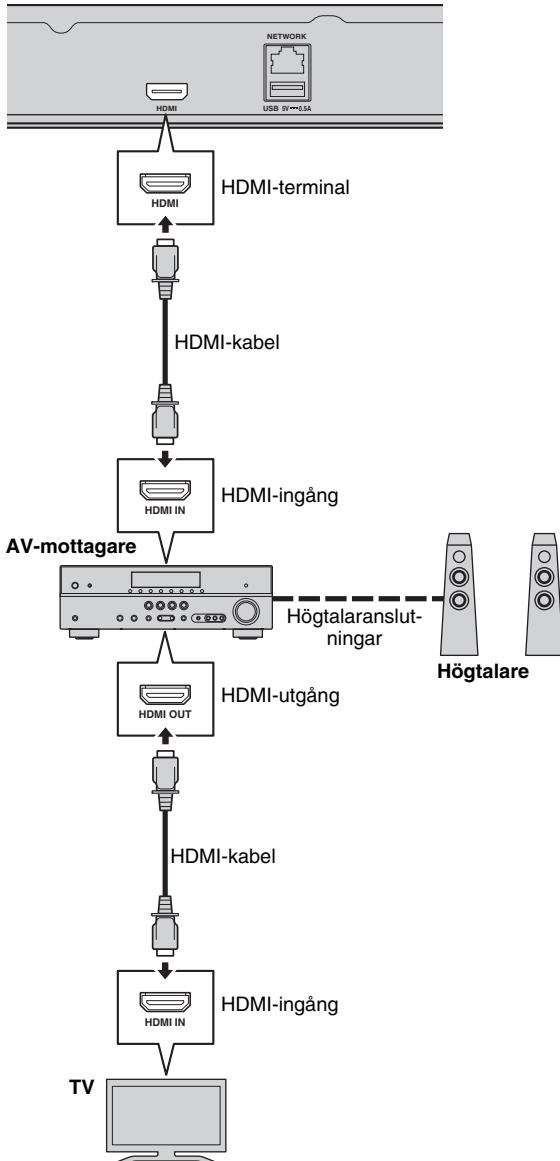

■ Anslutning till en TV-apparat direkt

Anslut spelaren till TV-apparaten med en HDMI-kabel.

Observera!

Anslut inte spelarens strömkabel innan alla andra anslutningar har gjorts.

Denna spelare

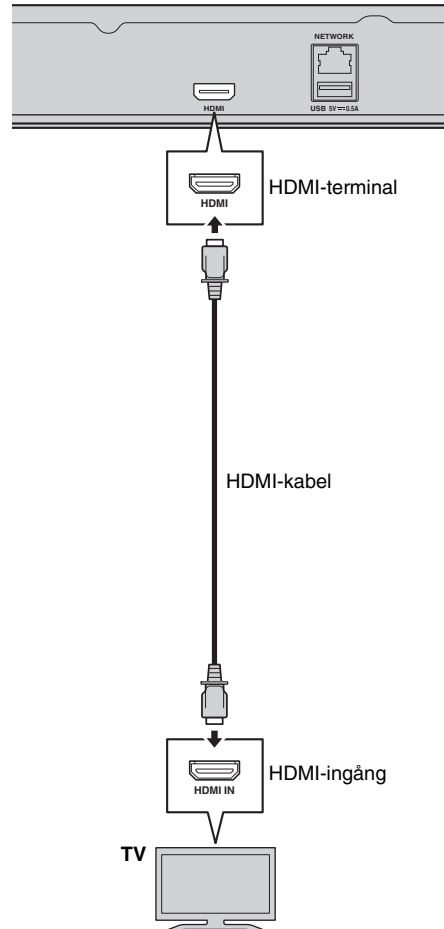

Nätverksanslutningen

Genom att ansluta denna spelare till nätverket (trådlöst eller trådbundet), kan du använda följande funktioner.

- Spela upp innehållet i DLNA-server (PC eller NAS) (s. 16)
- Uppspelning av olika innehåll i nätverkstjänster (s. 18)
- Spelar BD-LIVE-kompatibla skivor (s. 22)
- Användning av denna spelare från mobila enheter (AV KONTROLLER) (s. 19)

Kommentarer

- Om du vill använda nätverkstjänster eller BD-Live-funktionen, krävs en bredbandsanslutning.
- Se manualen till den här utrustning du då den anslutna utrustningen och anslutningsmetoden kan variera beroende på din nätverksmiljö.
- Använd en nätverkskabel/router som stöder 10BASE-T/100BASE-TX.

Tips

- Om du använder en router som stöder DHCP behöver du inte konfigurera några nätverksinställningar för den här spelaren, då nätverksparametrarna (t.ex. IP-adress) kommer automatiskt att tilldelas den. Du behöver bara konfigurera nätverksinställningarna om din router inte stöder DHCP eller om du vill konfigurera nätverksparametrarna manuellt (s. 28).

■ Trådlös anslutning

Genom att använda Wi-Fi-funktionen på denna spelare, kan du ansluta den här spelaren till ditt nätverk (router) trådlöst. Om du vill använda Wi-Fi-funktionen, se ”Trådlös anslutningsinställning” (s. 15) och konfigurera den trådlösa anslutningsinställningen.

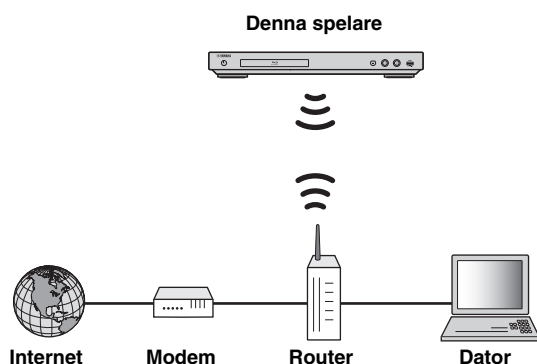

■ Trådbunden anslutning

Anslut spelaren till nätverket (router) med en kommersiellt tillgänglig partvinnad (STP) nätverkskabel.

Denna spelare

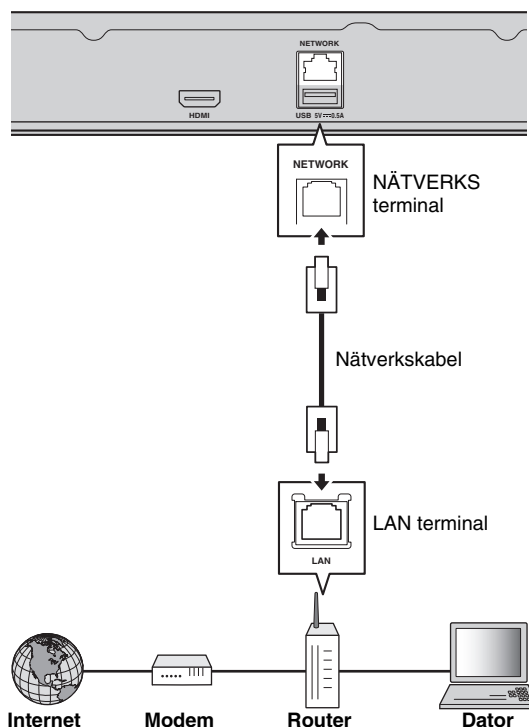

■ Inställning av DLNA server

Genom att använda DLNA kan du dela multimediaminnehåll (t.ex. filmer, musik och foton) som lagrats på en DLNA-server (PC eller NAS) som är ansluten till ditt nätverk, och få glädje av dessa innehåll med denna spelare. Dessutom kan du använda din mobila enhet (till exempel en smarttelefon och en handdator) som en trådlös handkontroll för att styra denna spelare via nätverket.

Om du vill använda DLNA funktioner, utför följande inställningar för DLNA-server efter att ha anslutit dig till nätverket (s. 12).

Kommentarer

- För att använda DLNA funktionerna måste alla enheter vara anslutna till samma nätverk.
- För att använda en NAS som en DLNA-server, måste NAS vara kompatibel med DLNA.

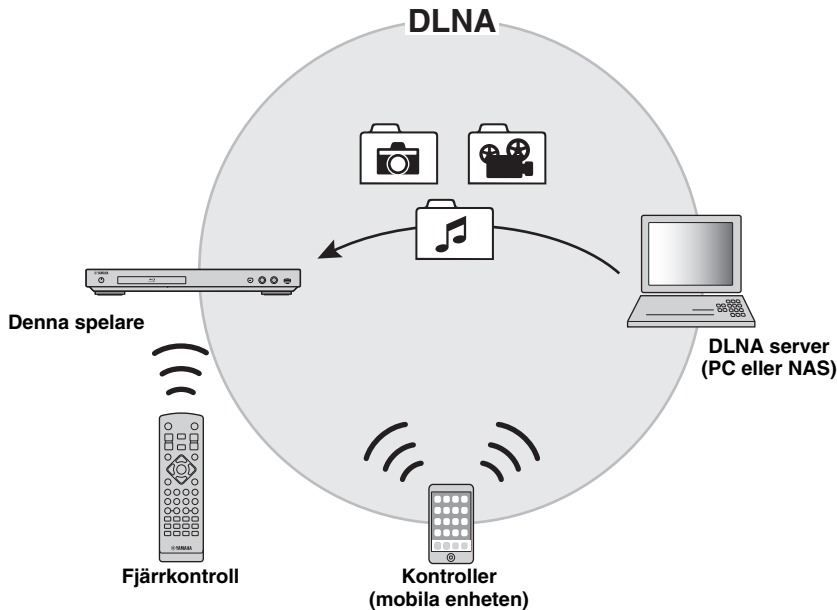

Inställning av mediadelning på DLNA server

För att spela upp multimediaminnehåll lagrat på din DLNA-server (PC eller NAS), måste du först konfigurera mediadelningen på DLNA-server installerad på DLNA-servern.

Tips

- För information om inställning av DLNA-server eller filformat som stöds av DLNA-server se ägarmanualen för din DLNA-server och dess programvara.

- 1 Slå på din DLNA-server (PC eller NAS) och spelaren.
- 2 Om du använder en dator som en DLNA-server, kontrollera att programvaran för DLNA-server (t.ex. Windows Media Player 12) är installerad på din dator.
- 3 På din DLNA-server, aktivera mediadelning och låt media delas med den här spelaren.
Nu är inställningen av DLNA servern klar. För att få glädje av innehållet i DLNA-server på denna spelare, välj en DLNA-server och multimedia-fil från HOME meny (s. 16).

Använda en mobil enhet som media-kontroller

Om du har en mobil enhet (t.ex. en smarttelefon och surfplatta) som stöder Digital Media Controller (DMC)-funktionen, kan du använda den här spelaren från din smarttelefon eller surfplatta via nätverket.

Tips

- För att kunna styra denna spelare från den mobila enheten, ställ DMC kontroll (s. 29) i SETUP meny Möjliggöra (standard).
- För att kontrollera att din mobila enhet stöder DMC-funktionen, se i manualen för din mobila enhet och dess programvara.

USB anslutning

Genom att ansluta ett USB-minnesenhet till USB-anslutningen på framsidan eller baksidan av spelaren, kan du spela flera mediefiler lagrade på USB-minnet (s. 16).

Kommentarer

- Yamaha kan inte garantera att alla märken av USB-minnen kommer att fungera med denna spelare.
- Anslut ett USB-minne till en av USB-portarna (fram/bak) på spelaren när du använder BD-Live-funktionen (s. 23).

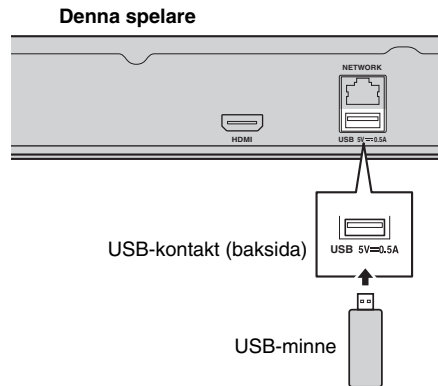
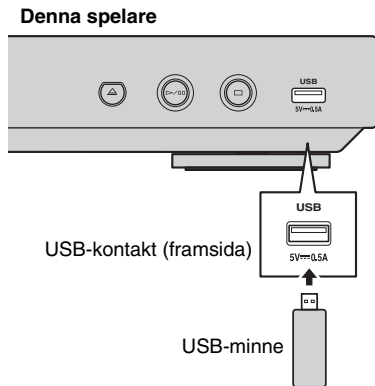

Initial inställning

■ Inställning med snabbinstallation

Med Easy Setup (Enkel inställning) kan du ställa in språk, upplösning och bildförhållande på ett enkelt sätt. Snabbinstallation skärmen visas när du sätter på denna spelare för första gången efter inköpet. Samma inställning kan göras från SETUP meny → System → Snabbinstallation.

- 1 När Snabbinstallation skärmen visas, tryck på **ENTER** för att starta Snabbinstallation.

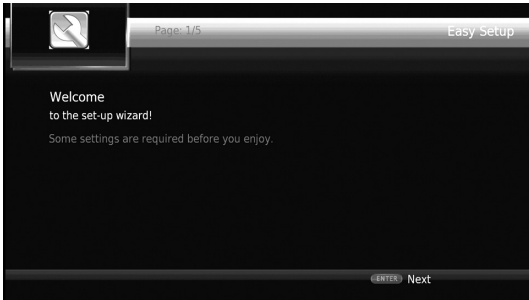

- 2 Ställ in språk, upplösning och bildförhållande genom att följa meddelandena på skärmen.

Kommentar

- När ingen bild visas efter Snabbinstallation är klar, se "Felsökning" (s. 36).

■ Inställning av trådlös anslutning

För att ansluta den här spelaren till ditt trådlösa nätverk (router), följ anvisningarna nedan för att konfigurera den trådlösa anslutningsinställningen.

Om din router (åtkomstpunkt) stöder WPS (Wi-Fi skyddad inställning) funktionen, kan du använda metoden Automatisk inställning för att ansluta denna spelare till routern utan att ange nätverksinformation (t.ex. SSID) manuellt.

- 1 Tryck på **HOME** för att visa HOME menyskärmen.
- 2 Välj **SETUP** → Allmänna Inställningar → Nätverk → Välj typ av anslutning → Trådlös.



- 3 Tryck **◀/▶** för att välja Ja, tryck sedan på **ENTER**.



- 4 Tryck **◀/▶** för att välja en av de följande installationsmetoderna, tryck sedan på **ENTER**.



Sök trådlöst nätverk: Välj detta alternativ för att söka efter tillgängliga trådlösa nätverk. När listan med nätverk visas, välj SSID som ska anslutas och ange lösenordet.

Manual: Välj det här alternativet för att ange nätverkets information (t.ex. SSID) manuellt.

Auto: Välj det här alternativet om du vill använda WPS-funktionen. Välj PBC (Tryckknappen för konfiguration) eller PIN-kod metoden, följ sedan meddelandena på skärmen.

Kommentarer

- Mer information om funktioner för routern (åtkomstpunkt), se manualen.
- När WPS-funktionen inte fungerar, väljer du "Sök trådlöst nätverk" eller "Manual" för att konfigurera de trådlösa anslutningsinställningarna.
- Enheter som använder ett frekvensband på 2,4 GHz, t.ex. en mikrovågsugn, Bluetooth, eller digitalt trådlös enhet kan störa den trådlösa kommunikationen. Flytta den här spelaren bort från sådana anordningar, eller stäng av dessa.
- Hastigheten för en trådlös nätverksanslutning beror på nätverksmiljön (router typ, avståndet mellan routern och den här spelaren, installationsplatser, etc.). Om ljudet eller videon avbryts under uppspelningen, flytta spelaren närmare routern eller ändra riktning på spelaren eller antennen på routern.

HOME meny

Menyn HOME gör att du kan utföra följande grundläggande funktioner med denna spelare.

- Bläddra och spela multimedia-filer på olika skivor, USB-minnen och dina DLNA-serverar (PC eller NAS)
- Åtkomst till olika nättjänster (s. 18)
- Visning av SETUP menyn (s. 24)

Tips

- Information om uppspelningsbara skivor och format finns på sidan 3.
- För att spela innehållet från DLNA-server på denna spelare, bör mediadelning (s. 13) på DLNA-servern konfigureras.

■ Spela upp foton/musik/video

Grundläggande funktioner

◀/▶/▲/▼: Flyttar på fokuset.

◀: Återgår till den överordnade mappen.

HOME: Flyttar till/utgångar på HOME menyskärmen.

ENTER: Bekräftar mappen/filen.

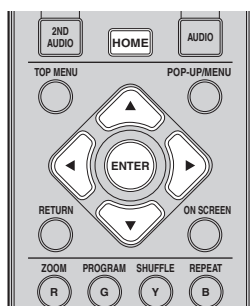

Vanliga åtgärder för uppspelning av filer i en vald mapp

Exempel: Välja en filmfil på ett USB-minne

Kommentar

- Stoppa uppspelningen av videon innan du flyttar till HOME menyskärmen.

- 1 Tryck på **HOME** för att flytta till HOME menyskärmen.

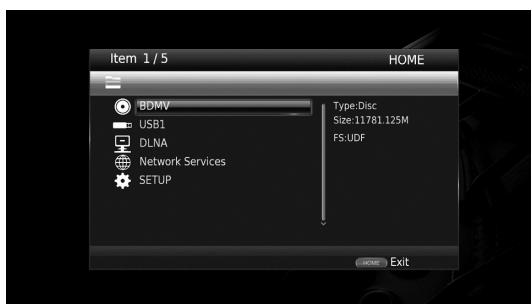

- 2 Tryck på ▲/▼ för att välja det alternativ som innehåller den fil du vill spela upp och tryck sedan på **ENTER**.

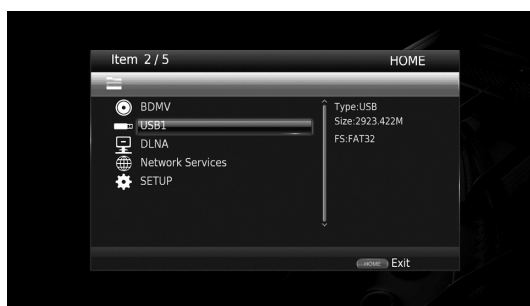

Kommentar

- Om din DLNA server inte finns på listan, kontrollera att DLNA-servern är påslagen och välj DLNA Sökning för att uppdatera listan.

- 3 Välj Foto, Musik, Video eller AVCHD mappen som du vill spela upp, tryck sedan **ENTER**. För att återgå till den överordnade mappen, tryck på **RETURN** eller välj .

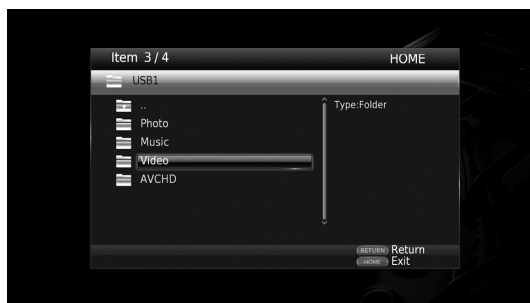

Kommentar

- Observera att endast den filtyp som väljs i detta steg visas i följande steg. Till exempel, om du har valt Foto mappen i detta steg visas endast foto filer.

4 Välj den mapp som innehåller den fil du vill spela upp.

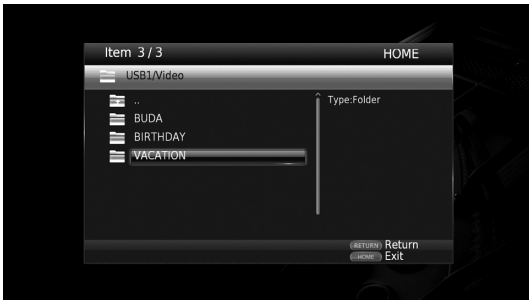

5 Välj den fil du vill spela upp och tryck sedan på **ENTER**.

När en videofil väljs, startar uppspelningen.

När en musikfil väljs, visas statusskärmen och uppspelningen påbörjas.

När en fotofil väljs, startar bildspelet.

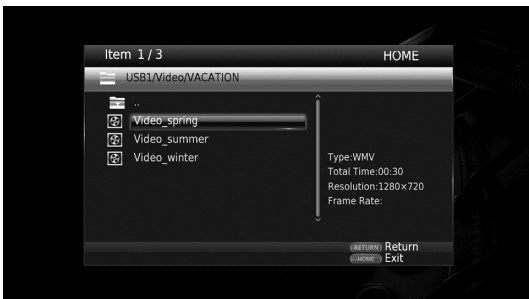
**Tips**

- För att få glädje av bildspelet med musik, tryck på **HOME** för att återgå till HOME menyskärmen medan musiken spelas upp, och välj foto-filen.

Kommentar

- Den visade filen kanske inte spelas upp beroende på innehållet.

Funktioner för visning av foton

När du visar foton fungerar knapparna på fjärrkontrollen enligt följande.

■: Stoppas bildspelet och återgår till fillistan.

■: Gör paus i ett bildspel.

▶: Spelar upp ett bildspel.

▶▶: Flyttar till nästa foto.

▶▶▶: Flyttar till föregående foto.

▶▶▶▶: Gör ett bildspel snabbare i 3 steg.

◀◀◀: Gör ett bildspel långsammare i 3 steg.

▲: Inverterar en bild.

▼: Reflektar en bild.

◀: Roterar ett foto motsols.

▶: Roterar en bild medurs.

ZOOM: Zoomar in/ut en bild (zooma in / ut: 3 steg vardera).

▲/▼/◀/▶: Panoreras i zoom-läge när en bild är större än skärmen.

Använda nätverkstjänster

Du kan ha glädje av foton med följande nättjänster.

- Picasa Webbalbum

Kommentarer

- För att få tillgång till innehåll som tillhandahålls av tredje part behövs en snabb Internetuppkoppling. Eventuellt krävs även en registrering av konto och ett betalt abonnemang.
- Tjänster från tredje part kan ändras, stängas av, avbrytas eller pausas när som helst utan föregående meddelande. Yamaha fransäger sig allt ansvar vid sådana händelser.
- En del innehåll kan enbart vara tillgängligt för vissa länder och kan presenteras på vissa bestämda språk.
- Yamaha kan inte garantera att tjänster kommer fortsätta att tillhandahållas eller vara tillgängliga för en given tidsperiod, och Yamaha fransäger sig varje sådant garantianspråk, uttalat eller underförstått.

- 1 Tryck på **HOME** för att flytta till HOME menyskärmen.
- 2 Tryck **▲/▼** att välja nätverkstjänster, tryck sedan på **ENTER**.

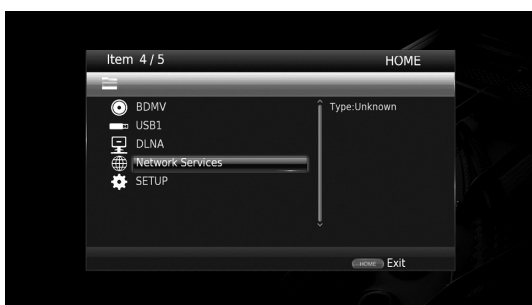

- 3 Tryck på **◀/▶/▲/▼** för att välja önskad nättjänst, tryck sedan på **ENTER**.
- 4 Tryck på **◀/▶/▲/▼** för att välja ett objekt och tryck sedan på **ENTER** för att bekräfta valet (eller starta uppspelningen).

Tips

- För att utgå från en nättjänst, tryck på **HOME**.

Kommentar

- Användningsförfaranden efter steg 4 varierar beroende på menyposten som varje tjänst tillhandahåller.

■ OmPicasa™ Webbalbum

Picasa Webbalbum är en nättjänst som gör att användare kan dela foton med vänner och familj, eller offentliga bilder med Explorer.

Mer information finns på picasaweb.google.com



Picasa och Picasa logotypen är varumärken som tillhör Google. Inc.

Använd smarttelefon med bilder och videoklipp på TV-skärmen (Miracast™)

Miracast är en lösning för att sömlöst visa video mellan enheter, utan kablar eller en nätverksanslutning via en åtkomstpunkt (Wi-Fi Direkt). Du kan göra saker som att visa bilder från en Miracast-kompatibel enhet (smarttelefon, etc.) på skärmen för TV som är ansluten till denna spelare.

Kommentarer

- För att kontrollera om din enhet är Miracast kompatibel, se manualen för enheten.
- När Miracast är aktiverad på denna spelare, är andra nätverksfunktioner (till exempel DLNA) inte tillgängliga.

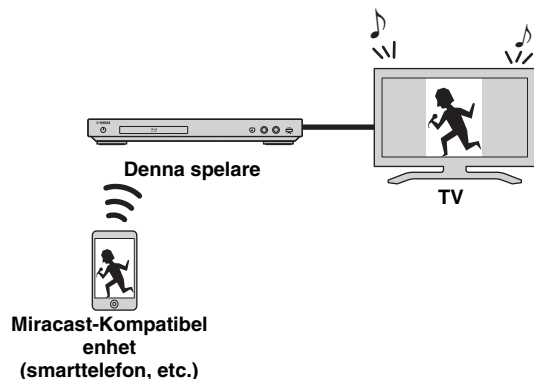

- 1 Tryck på **MIRACAST**.
- 2 Inom 60 sekunder, använd din smarttelefon för att möjliggöra Miracast och markera den här spelaren som den enhet som ska anslutas.
Mer information om funktioner i din smarttelefon, se i manualen.
- 3 För att lämna Miracast, tryck på **MIRACAST**.

Tips

- Du kan också lämna Miracast genom att trycka på **HOME** eller **RETURN**.

Beroende på miljön kan ljud/video avbrytas eller brus kan visas på TV-skärmen. I det här fallet, kan du prova följande lösningar.

- Flytta Miracast enheten närmare spelaren.
- Stäng av andra trådlösa enheter som inte används.
- Flytta på Miracast enheten och denna spelare bort från mikrovågsugnar, Bluetooth-enheter eller andra trådlösa enheter.

Användning av denna spelare från mobila enheter (AV CONTROLLER)

Genom att använda programmet "AV CONTROLLER" på din mobila enhet, kan du använda den mobila enheten som fjärrkontroll och styra den här spelaren från den.



AV CONTROLLER

- Du kan styra de grundläggande funktionerna på Yamaha Blu-ray Disc™-spelaren såsom spela, pausa, hoppa över, ström på och markören navigering.
- Programmet "AV CONTROLLER" finns tillgänglig på många språk.
- För mer information om "AV CONTROLLER", besök Yamahas webbplats.

Avancerade uppspelningsfunktioner

Detta kapitel förklarar uppspelning av kommersiellt tillgängliga Blu-ray-skivor, DVD-skivor, CD och inspelade DVD-RW / R-skivor.

Kommentar

- Grundläggande uppspelningsfunktioner förklaras på sida 7.

■ Skärmmeny

För att visa på skärmmeny, tryck **ON SCREEN**. Efter att ha tryckt **▲/▼/◀/▶** välj ett objekt, tryck sedan på **ENTER** för att styra den önskade funktionen.

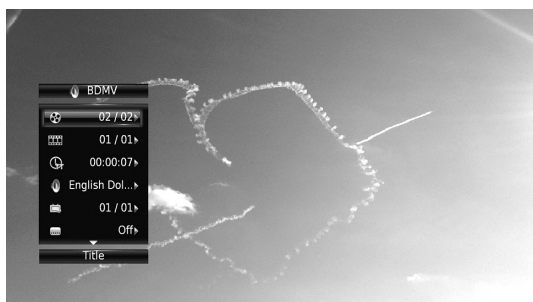

Skärmmeny innehåller följande objekt.

Titel **BD** **DVD** **VIDEO**: Visar titelns nummer som spelas upp. Du kan hoppa till den önskade titeln genom att välja den här.

Kapitel **BD** **DVD** **VIDEO**: Visar kapitelnummer som spelas upp. Du kan hoppa till det önskade kapitlet genom att välja det här.

Spår/Fil **CD** **VIDEO** **MUSIC** **PHOTO**: Visar spår/fil som spelas upp. Du kan hoppa till önskat spår/fil genom att välja det här.

Tid **BD** **DVD** **CD** **VIDEO** **MUSIC**: Visar uppspelningstid. Välj hur tiden visas från följande alternativ:

- Spelad tid för titeln, kapitlet, skivan, spåret eller filen
- Återstående tid för titeln, kapitlet, skivan, spåret eller filen

Mode/Spelläge

DVD **CD** **VIDEO** **MUSIC** **PHOTO**: Visar aktuellt uppspelningsläge. Du kan välja uppspelningsläge från följande alternativ:

CD

- Normal: Normal uppspelning.
- Shuffle: Slumpvis uppspelning utan upprepning.
- Random: Slumpvis uppspelning med upprepning.

DVD

- Normal
- Shuffle CH (kapitel)
- Shuffle TT (titel)
- Shuffle Alla
- Random CH (kapitel)
- Random TT (titel)
- Random Alla

VIDEO MUSIC PHOTO

- Normal
- Shuffle F (mapp)
- Random F (mapp)

Ljud **BD** **DVD** **VIDEO**: Visar ljudspråk/signal från en Blu-ray-skiva/DVD som valts. Det går att välja önskad typ av ljud.

Vinkel **BD** **DVD**: Visar den för tillfället valda vinkelnummer. Om videon spelats in med olika vinklar går det att växla mellan dessa.

Textning **BD** **DVD** **VIDEO**: Visar den för tillfället valda textspråk när undertexten tillhandahålls.

Subtitle Style **BD**: Visar den för tillfället valda stilen på undertexten. Denna funktion är endast tillgänglig för externa undertexter i videofiler. Du kan välja önskad textstil för undertexter.

Bitrate **BD** **DVD** **CD** **VIDEO** **MUSIC**: Visar bithastigheten på ljud-/videosignalen.

Second Video **BD**: Slår PIP (Bild-i-bild) på/av (s. 7).

Second Audio **BD**: Slår det sekundära ljudet på/av (s. 7).

Ins sök

BD **DVD** **CD** **VIDEO** **MUSIC**: Hoppa 30 sekunder.

Ins återuppspelning

BD **DVD** **CD** **VIDEO** **MUSIC**: Spelar upp innehåll sedan 10 sekunder tidigare .

CC Val

BD **DVD** **VIDEO**: Ställer in den visade dolda texten.

Bildspel

PHOTO:

Visar hastigheten för bildspel. Du kan välja hastigheten i bildspelet från Långsam/Medium/Snabb.

Övergång **PHOTO**: Visar hur bilden visas på skärmen. Du kan välja en övergångstyp.

■ Statusmeny

Detta visar olika inställningar, t.ex. undertexter, vinkelinställningar och den titel/kapitel/spårnummer som spelas upp. Visa statusmenyn genom att trycka på **STATUS**. Statusmenyn innehåller följande menyer.

BD DVD VIDEO

Exempel: Ikoner när du spelar en Blu-ray-skiva

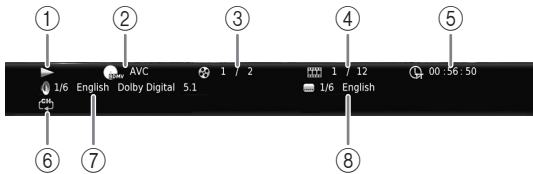

- ① ▶ (Uppspelningsstatus)
- ② (Ikon för skivtyp/videofil)
- ③ (Titelnummer som spelas upp): Du kan hoppa till angiven titel med **SEARCH** knappen (s. 8).
- ④ (Kapitelnummer som spelas upp): Du kan hoppa till angivet kapitlet med **SEARCH** knappen (s. 8).
- ⑤ (Förfluten speltid): Du kan hoppa till angiven punkt med **SEARCH** knappen (s. 8).
- ⑥ (Upprepningsläge): Visar aktuellt upprepningsläge (s. 7).
- ⑦ (Valt ljud för närvarande): Du kan ändra ljudspråket eller formatet med **AUDIO** knappen.
- ⑧ (Vald undertext): Du kan ändra språket för texten med **SUBTITLE** knappen.

DVD CD MUSIC

Exempel: Ikoner vid uppspelning av musikfiler

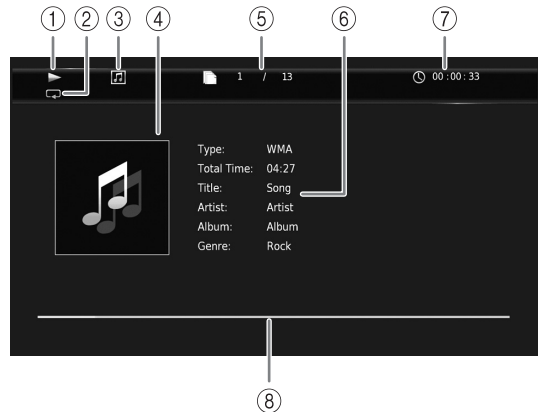

- ① ▶ (Uppspelningsstatus)
- ② (Upprepningsläge): Visar aktuellt upprepningsläge (s. 7).
- ③ (Ikon för skivtyp/musikfil)
- ④ (Omslag) **MUSIC**: Visar omslag om filen innehåller det.
- ⑤ (Spår-/filnummer som spelas upp): Du kan hoppa till angivet spår med **SEARCH** knappen (s. 8).
- ⑥ (Information) **MUSIC**: Visar musikinformation om filen innehåller det.
- ⑦ (Förfluten speltid): Du kan hoppa till angiven punkt med **SEARCH** knappen (s. 8).
- ⑧ (Förloppsindikator) **MUSIC**: Visar förloppsstatus för den aktuella låten.

PHOTO

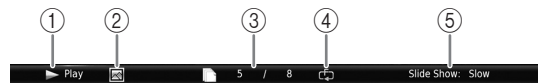

- ① ▶ (Uppspelningsstatus)
- ② (Ikon för fotofil)
- ③ (Filnummer som visas)
- ④ (Upprepningsläge): Visar aktuellt upprepningsläge (s. 7).
- ⑤ (Bildspelets hastighet)

■ Programmerad

uppspelning **DVD** **CD**

Denna funktion låter dig programmera uppspelningsordningen för skivans ljudspår eller DVD-kapitel.

Tryck på **PROGRAM** under uppspelning för att visa PROGRAM fönstret och programmera uppspelningsordning.

Du kan programmera högst 15 spår/kapitel.

Exempel: Programmera uppspelningsordning för CD-spår

- 1 Tryck på **PROGRAM** under uppspelning.



- 2 Tryck på **ENTER** för att programmera uppspelordningen.
För ljudskiva, tryck på ▲/▼ för att välja önskat spår och tryck **ENTER**.
För DVD-videoskiva, välj önskad titel (visas som TT) och kapitel (visad som CH) istället för ett spår.
För att radera ett inställt spår, välj det spår du vill radera, tryck sedan på **CLEAR**.
Tryck på **RETURN** att avbryta programmerad uppspelning.



- 3 När programmeringen är klar trycker du på ► för att ställa in och starta programmerad uppspelning.
- 4 Avbryt programmerad uppspelning genom att stoppa uppspelning helt, tryck på ■.





■ Använda sökning

BD **DVD** **CD** **VIDEO** **MUSIC** **PHOTO**



Med denna funktion kan du hoppa till en angiven plats under uppspelning.

- 1 Tryck på **SEARCH** under uppspelning. Statusraden visas.
- 2 Tryck på ▲/▼/◀▶ för att välja ett av objekten, tryck sedan på **ENTER**.

BD **DVD** :

- Titelnummer (visas som )
- Kapitelnummer (visas som )
- Spelad tid (visas som )
- Spelad kapiteltid (visas som )

CD :

- Spårnummer (visas som )
- Spelad spårtid (visas som )
- Spelad skivtid (visas som )

VIDEO **MUSIC** :



- Filnummer (visas som )
- Spelad filtid (visas som )

PHOTO :

- Filnummer (visas som )

- 3 Tryck på ▲/▼ eller sifferknapparna för att ställa in/justera värdet för det fokuserade objektet och tryck på **ENTER** för att hoppa till den angivna punkten.
- 4 För att stänga statusfältet tryck **STATUS**.

■ Glädje av BONUSVIEW™ and BD-Live™

Denna spelare stödjer uppspelningsfunktioner för BONUSVIEW (s. 38) (BD-ROM Profile 1 Version 1.1) och BD-Live (s. 38) (BD-ROM Profile 2).

Kommentar

- Funktioner och uppspelningsmetod kan variera beroende på skivan. Se vägledningen på skivan eller den medföljande handboken.

■ Använda bild-i-bild-funktionen (uppspelning av sekundärt ljud/video)

BD-video som innehåller sekundärt ljud och video och är kompatibel med bild-i-bild-visning, kan spelas av med sekundärt ljud och video samtidigt som en liten bildruta i hörnet.

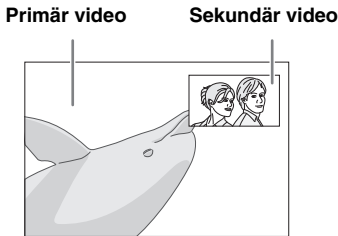

Medan Bild-i Bild ikonen (PIP) eller sekundära ljudikonen (↵) visas, tryck på PIP att slå på/av Bild-i-bild (PIP)-funktionen.

Kommentarer

- För att lyssna på det sekundära ljudet, se till att Ljudutgång inställning (HDMI) är inställd på PCM eller Reencode (s. 31).
- Beroende på skiva kanske du måste aktivera sekundärt ljud i skivans översta meny för att lyssna på sekundärt ljud (s. 7).
- Beroende på innehållet kan det hända att sekundärt ljud och video för bild-i-bild-visning spelas upp och tas bort automatiskt. Vidare kan spelbara områden vara begränsade.

■ Använda funktionen för BD-Live™

1. Ställ in nätverksinställningen (s. 28).

2. Anslut USB-minnesenhet till denna spelare (s. 14).

BD-Live-data sparas i ett USB-minne anslutet till spelaren. För att du ska få glädje av dessa funktioner, anslut ett USB-minnesenhet som stöder USB 2.0 höghastighet (480 Mbits/sek) till en av USB-portarna (fram/bak) på denna spelare för att använda USB-minnet som Lagringsplats.

- Lokal lagring används som ett extra minne när Blu-ray-skivan spelas upp.
- Använd ett USB-minnesenhet med minst 2 GB ledigt utrymme.
- BUDA-mappen skapas automatiskt i USB-minnesenheten vid behov.
- Data kopieras/nedladdas inte om lagringsutrymmet är otillräckligt. Radera onödiga data eller använd ett nytt USB-minne.
- Laddning (läsning/skrivning) av data kan ta en tid.

Kommentarer

- Yamaha kan inte garantera att alla märken av USB-minnen kommer att fungera med denna spelare.
- Använd inte en USB-förlängningskabel vid anslutning av ett USB-minne till USB-kontakten på spelaren. Användning av en USB-förlängningskabel kan hindra spelaren från att fungera korrekt.

3. Spela upp skivan.

4. Kör BD-Live enligt instruktionerna på skivan.



Kommentarer

- Ta inte bort USB-minnet eller koppla dra ur elsladden under BD-Live-funktioner.
- Vad gäller uppspelningsmetoden för innehållet i BD-Live, etc., utöva verksamheten i enlighet med instruktionerna i manualen för Blu-ray-skivan.
- För att dra nytta av BD-Live-funktioner, utför nätverksanslutningen (s. 12) och nätverksinställningarna (s. 28).
- Se "BD-Live anslutning" (s. 29) angående inställningen för att begränsa åtkomst till innehållet i BD-Live.
- Den tid som krävs för att ladda ned de medföljande programmen i USB-minnet som är ansluten till spelaren varierar beroende på de hastigheter som Internet-anslutning och datavolymer av programmen.
- BD-Live-program som tillhandahålls via Internet kanske inte kan visa anslutningen beroende på status (uppggradering) från leverantören. Ta i sådana fall ut skivan och försök igen.
- Om BD-Live-skärmen inte visas efter en stund efter att du valt BD-Live-funktionen i Blu-ray-skivmenyn, kan det vara så att USB-minnet inte har tillräckligt med ledigt utrymme. I sådana fall, ta ut skivan ur spelaren och radera sedan data i USB-minnesenhet med "Format" meny i "Lagringsplats" (s. 27).

SETUP meny

Menyn SETUP möjliggör olika ljud-/visuella inställningar för funktioner med hjälp av fjärrkontrollen.

Meny/undermeny	Objekt	Funktion	Sidan
 <p>Allmänna Inställningar</p>	System		
	Automatisk avstängning	Ställer in energisparfunktionen till på/av.	27
	HDMI Control	Ställer in spelaren för att ta emot kontrollsignalen från fjärrkontrollen på TV/AV-mottagaren.	27
	Ladda Default	Återställer alla inställningar till grundinställningen utom säkerhetsinställningen.	27
	Uppgradera	Uppgraderar spelaren.	27
	Meddelande om uppdatering	Välj om det ska visa meddelande på skärmen när denna spelare upptäcker nyare programvara över Internet.	27
	Lagringsplats	Visar ledigt utrymme på USB-minnesenhet ansluten till spelaren, eller formaterar "BUDA" mapp i USB-minnet.	27
	Snabbinstallation	Ställer in språk, upplösning, skärmformat.	27
	Språk		
	OSD	Väljer språk för visning på skärmen.	27
	Meny	Prioriterar språket för skivmenyn.	27
	Ljud	Prioriterar språket för ljud.	27
	Textning	Prioriterar språket för undertexter.	27
	Spela upp		
	Automatisk skivuppspelning	Ställer in spelaren på att starta skivuppspelning automatiskt.	28
	Kameravinkel	Ställer in för att visa Kameravinkel när Blu-ray-skivan/DVD med multipla vinklar spelas upp.	28
	Bild i Bild	Ställer in för att visa Bild i Bild när Blu-ray-skivan/DVD med Bild i bild spelas upp.	28
	Secondary Audio	Ställer in för att visa Secondary Audio när Blu-ray skivan/ DVD med sekundärt ljud spelas upp.	28
	Last Memory	Ställer in denna spelare att komma ihåg den sista platsen för uppspelning av skivan (Blu-ray eller DVD-video) när den är inställd på vänteläge eller att skivfacket öppnas.	28
	Säkerhet		
	Ändra lösenord	Ändrar lösenordet för Föräldrakontroll och Landskod.	28
	Föräldrakontroll	Ställer in Föräldrakontroll beroende på skivans innehåll.	28
	Landskod	Ställer in din Landskod.	28
	Nätverk		
	Välj typ av anslutning	Ställer in en nätverksanslutningsmetod.	28
	Information	Visar skärmen med nätverksinformation.	28
	Anslutningstest	Utför nätverksanslutningstest.	28
	IP inställningar	Änger IP-inställningen till Auto/Manual.	28
	Proxyinställning	Ställer in proxy-inställningen.	29
	Nätverkskontroll	Ställer in kontrollen för enheter som är anslutna via Ethernet, till På/Av.	29
	Network Standby	Väljer om denna spelare kan slås på från andra nätverksenheter.	29
	DMC kontroll	Väljer om den ska tillåta DLNA-kompatibel Digitala Media Kontroller (DMC) (s. 13) kontrollera denna spelare.	29
BD-Live anslutning	Ställer in BD-Live-anslutning till Tillåten/Delvis Tillåten/Förbjuden.	29	

Meny/undermeny	Objekt	Funktion	Sidan	
 Display inställningar	TV	TV Screen	Ställer in skärmformatet för den anslutna TV:n och justerar videoutmatningen.	29
		HDMI Upplösning	Väljer HDMI-videoupplösning.	30
		TVsystem	Väljer TV-system från NTSC/PAL/Multi.	30
		Färgrymd	Väljer färgutrymme från YCbCr 4:4:4/YCbCr 4:2:2/Full RGB/RGB.	30
		HDMI Deep Color	Väljer HDMI Deep Color från 30 bits/36 bits/48 bits / Av.	30
		HDMI 1080p 24Hz	Ställer in HDMI 1080p 24Hz till auto/av.	30
	Video Process	Brusreducering	Anger nivån för brusreducering.	30
		De-interlacing läge	Ställer in hur du vill känna av videosignalen.	30
	Textning	CC Egenskaper	Ställer in utseendet på parentestextning.	30
		Font färg Font storlek Font stil Font opacitet Font skärpa Tecken med kantfärg Bakgrundsfärg Bakgrundsopacitet Färg på fönstret Fönstrets opacitet	Anpassa teckensnitt, bakgrund och fönster som används för parentestextning när CC Egenskaper är inställd på Anpassning.	30
		Ljudutgång	HDMI	Väljer utmatningsläget HDMI terminal från Bitstream/PCM/Reencode/Av.
DRC			Ställer in DRC (Dynamic Range Compression).	31
 Ljudinställning			Visar programvaruversion och MAC-adress (s. 39).	31
		 System Information		

■ Exempel på SETUP meny operation

Du måste ringa upp SETUP menyskärmen för att utföra inställningar för denna spelare. Följande är förklaringen till de grundläggande funktionerna av SETUP meny.

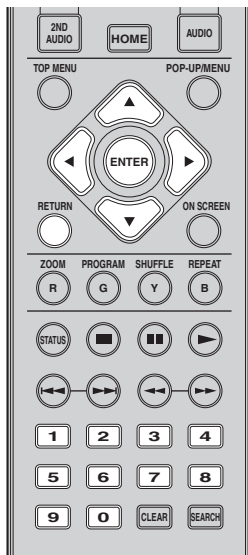

Exempel: Inställning av skivans automatiska uppspelning

Kommentar

- Vissa objekt kan inte ställas in under uppspelning. I detta fall trycker på  för att stoppa uppspelningen innan du utför inställningen.

1. Visa SETUP menyskärmen.

Tryck på **HOME**, välj sedan **SETUP** för att visa SETUP menyskärmen.

Tryck på **◀▶** för att välja Allmänna Inställningar, tryck sedan på **ENTER** eller **▼**.

2. Välj en undermeny.

Tryck på **▲/▼** för att välja Spela upp, tryck sedan **ENTER** eller markören **▶**.

3. Välj en menypost.

Tryck på **▲/▼** för att välja Automatisk skivuppspelning, tryck sedan **ENTER** eller markören **▶**.



4. Välj önskad inställning.

Tryck på **▲/▼** för att välja På eller Av och tryck sedan på **ENTER**.



Tips

- Du måste använda sifferknapparna för att mata in siffror (t.ex. lösenord) för vissa menyalternativ.

5. Avsluta menyskärmen.

Tryck på **◀** för att återgå till föregående meny.

■ Allmänna Inställningar



Standardinställningarna är markerade med ”*”.*

System

Automatisk avstängning

Ställer in energisparfunktionen till på/av.

När den aktiveras växlar spelaren till skärmläckarläge om den inte används på 5 minuter. Efter det, kommer denna spelare att gå in i standby-läge när den inte har använts i mer än 15 minuter.

På*, Av

HDMI Control

Du kan ställa in spelaren för att ta emot kontroll signal från en TV/AV-mottagare som är kompatibel med HDMI-kontrollfunktionen via en HDMI-kabel (s. 10).

På, Av*

Användning av HDMI-kontrollfunktion

Med användning av HDMI-kontrollfunktionen kan du arbeta interaktivt med denna spelare tillsammans med din TV (HDMI kontrollfunktion stöds).

När du ansluter spelaren till TV: n som är kompatibel med HDMI-kontrollfunktion genom att använda en HDMI-kabel och ställa in HDMI Control i SETUP menyn till på (s. 27), du kan utföra funktionen som anges nedan.

- Funktion för automatiskt ingångsval
När uppspelning påbörjas på spelaren, så växlar TV:ns ingångsväljare (och en AV-mottagare om spelaren är ansluten till TV:n via AV-mottagaren) automatiskt om till spelaren. Beroende på TV:n så kan det vara möjligt att slå på TV:n automatiskt.
- Funktion för automatiskt avslagning
När du stänger av TV: n medan spelaren är i stoppläge och SETUP menyskärmen inte visas, stängs också strömmen automatiskt av i denna spelare.

Kommentarer

- HDMI kontrollfunktion kanske inte fungerar korrekt beroende på TV:n.
- Andra funktioner än de ovannämnda kan fungera, beroende på TV:n och AV-mottagaren.
- För att göra HDMI-kontrollfunktionen tillgänglig, upprätta inställningarna för HDMI-kontrollfunktionen på alla komponenter (denna spelare, TV, och AV-mottagare). Det kan även behövas vissa manöver.
- Varje funktion kan ställas in självständigt för att aktiveras/avaktiveras beroende på TV:n.
- Se bruksanvisningen som medföljer din TV och/eller AV-mottagare för detaljer kring inställning.
- När aktiverad, ökar strömförbrukningen i vänteläge på grund av HDMI-kontrollfunktionen.

Ladda Default

Du kan återställa alla inställningar för den här spelaren till standardinställningen med undantag för säkerhetsinställningen (s. 28). Information om standardinställningar finns på sidorna 24–31.

Uppgradera

Du kan uppgradera programvaran manuellt från USB lagring eller Nätverk. Mer information om programvaruuppgradering finns i ”Programvaruuppgradering” (s. 34).

Meddelande om uppdatering

Du kan välja om du vill visa meddelandet på skärmen när den här spelaren upptäcker nyare programvara över Internet.

På*, Av

Lagringsplats

Du kan kontrollera ledigt utrymme på USB-minnet som är ansluten till spelaren, eller format (tom) den ”BUDA” mappen i USB-minnet som är ansluten till spelaren genom att välja Format.

Tips

- För att du ska få glädje av BD-Live funktioner (s. 23), måste du ansluta ett USB-minne (med minst 2 GB ledigt utrymme) till en av USB-kontakterna (fram/bak) av denna spelare för att använda USB-minnet som lokal lagring.

Snabbinstallation

Du kan utföra Snabbinstallation (s. 15).

Språk

OSD

Du kan välja språk för visning på skärmen, som är de meddelanden eller menyn som visas på bildskärmen, såsom SETUP meny.

English, Français, Español, Deutsch, Italiano, Svenska, Nederländse, Polski, Русский, 中文

Meny

Du kan prioritera språket för skivmenyn.

English, Français, 中文, Español, Deutsch, Italiano, Nederländse, Portugisiska, Danska, Svenska, Finska, Norska, Polski, Русский, Koreanska, Japanska, Mer

Ljud

Du kan prioritera ljudspråket för Blu-ray-skiva/DVD uppspelning. Mer information om inställningar av poster, se ”Meny” (s. 27).

Textning

Du kan prioritera språk för undertitel.

English, Français, 中文, Español, Deutsch, Italiano, Nederländse, Portugisiska, Danska, Svenska, Finska, Norska, Polski, Русский, Koreanska, Japanska, Mer, Av

(Standardinställningarna i [Språk] variera beroende på modell.)

Spela upp

Automatisk skivuppspelning

Du kan ställa in Automatisk skivuppspelning till på/av. När denna funktion är aktiverad spelas en skiva upp automatiskt när den sätts i.

På*, Av

Kameravinkel

Du kan ställa in för att visa Kameravinkel () när Blu-ray skivan/DVD med flera vinklar spelas upp.

På*, Av

Bild i Bild

Du kan ställa in för att visa Bild i Bild () när Blu-ray-skivan med bild i bilden (s. 23) spelas upp.

På*, Av

Secondary Audio

Du kan ställa in för att visa Secondary Audio () när Blu-ray-skiva med sekundärt ljud spelas upp.

På*, Av

Last Memory

Du kan ange om spelaren memorerar den sista platsen som skivan spelar upp (Blu-ray eller DVD-video) när den är inställd på vänteläge eller att skivfacket öppnas.

På*, Av

Kommentar

- Vissa skivor är inte kompatibla med denna funktion.

Säkerhet

Ändra lösenord

Du kan ange ett lösenord för att ändra nivån på föräldrakontrollen och landskod. Se "Föräldrakontroll" (s. 28) och "Landskod" (s. 28).

Kommentarer

- Standardlösenordet är 0000.
- Om du glömmer lösenordet, se "Felsökning" (s. 35) och ställ in alla Säkerhet inställningar till standardinställningarna.

Föräldrakontroll

I vissa Blu-Ray-skivor/ DVD-skivor, ställs en kontrollnivå för skivvisning in beroende på tittarens ålder. Du kan ställa in Föräldrakontroll som visas på skärmen beroende på skivans innehåll.

Lösenordet (se "Ändra lösenord" på s. 28) måste anges innan nivån på föräldrakontrollen är inställd.

När du ställt in Föräldrakontroll, när du spelar upp en skiva med en nivå högre än nuvarande nivån på föräldrakontrollen, eller om du vill ändra nivån på föräldrakontrollen, kommer en dialogruta dyka upp för att be dig ange lösenordet.

Av*, 1–8

Landskod

Du kan ställa in landskoden där du bor. Lösenordet (se "Ändra lösenord" på s. 28) måste anges innan landskoden ställs in. Denna inställning kan användas för att klassificera föräldrakontrollen och uppspelning av skivan.

Nätverk

Välj typ av anslutning

Du kan välja en nätverksanslutningsmetod.

Kabelanslutning* Ansluter nätverket med Ethernet.

Trådlös

Ansluter nätverket med ett trådlöst nätverk. Du kan välja inställningar för trådlös nätverksanslutning. Följ instruktionerna på skärmen.

Sök trådlöst nätverk

Söker efter en åtkomstpunkt. Du kan ansluta till den åtkomstpunkt som hittas.

Manual

Du kan ange information manuellt för en åtkomstpunkt.

Auto

Om din åtkomstpunkt stödjer WPS (Wi-Fi skyddad inställning) funktionen, kan du använda metoden automatisk inställning för att ansluta spelaren till åtkomstpunkten utan att ange informationen manuellt. Välj PBC (Tryckknapp för konfiguration) eller PIN kod metoden.

Information

Du kan visa en skärm med nätverksinformation. På den här skärmen kan du visa information om gränssnitt (Ethernet), Adresstyp, IP adress, Subnet Mask, Standardgateway, och DNS.

Anslutningstest

Du kan utföra ett Internet-anslutningstest. Om testet misslyckades, kontrollera "IP inställningar" (s. 28) och utför testet igen.

IP inställningar

Du kan konfigurera nätverksinställningarna.

Auto*

Välj att automatiskt konfigurera denna spelares nätverksinställningar med DHCP-servern.

Manual

Välj för att konfigurera nätverksinställningarna (IP adress, Subnet Mask, Standardgateway, och DNS) manuellt.

Tips

- **Numeric keys** Anges i tecken.
-  Flyttar markeringen.
- **CLEAR** Raderar ett tecken.
- **ENTER** Sparar inställningar och utgår från meny.

Proxyinställning

Du kan ställa in Proxyinställning. Ställ in på Inaktivera för normal användning. Ställ in på Möjliggöra för att ställa in Proxyinställning.

- Inaktivera*** Avaktiverar proxy-servern. Välj detta objekt när ingen proxy-server används.
- Möjliggöra** Aktiverar proxy-värd och proxy-portinställning.
- Proxy Host** Ställer in proxy-värd.
- Proxy Port** Ställer in proxy-port.

Nätverkskontroll

Ställer in kontrollen för enheter som är anslutna via Ethernet, till På/Av. När Slå på filter är vald, kan du ange MAC adresserna till nätverksenheter som tillåter åtkomst till den här spelaren. Den här spelaren använder Yamaha Network Control protocol (YNC).

På*, Slå på filter, Av

Kommentarer

- När Nätverkskontroll är möjligt, ökar strömförbrukningen i vänteläge på grund nätverkets styrfunktion.
- När du väljer På, minskar tiden för systemstart.

Network Standby

Du kan välja om denna spelare kan slås på från andra nätverksenheter såsom "AV CONTROLLER" (s. 19).

På, Av*

Kommentar

- Denna inställning är endast tillgänglig när Nätverkskontroll är aktiverad.

DMC kontroll

Du kan välja om du vill tillåta DLNA-kompatibla styrning av digitala medier (DMC) (s. 13) för att styra denna spelare.

Möjliggöra*, Inaktivera

BD-Live anslutning

Du kan ställa in begränsad åtkomst till BD-Live-innehåll.

- Tillåten** Tillåter alla BD-Live skivor att ansluta till nätverket.
- Delvis** Endast skivor med ägarintyg tillåts.
- Tillåten***
- Förbjuden** Förbjuder alla BD-Live skivor att ansluta till nätverket.

Display inställningar



Standardinställningarna är markerade med "*" * *.

TV

TV Screen

Du kan ställa in skärmformatet för den anslutna TV:n och justera videoutmatningen.

Om du byter TV (t.ex. du har köpt en ny) och skärmens bildförhållande för den anslutna TV-apparaten förändras, måste du ändra TV Screen inställningen.



16:9 Full Välj detta när spelaren är ansluten till en TV med skärmformatet 16:9. När en video med skärmformatet 4:3 spelas upp, visas videon enligt bilden nedan.

16:9 Normal* Välj detta när spelaren är ansluten till en TV med skärmformatet 16:9. När en video med skärmformatet 4:3 spelas upp, visas videon enligt bilden nedan.

4:3 Pan Scan Välj detta när spelaren är ansluten till en TV med skärmformatet 4:3. När en video med skärmformatet 16:9 spelas upp, visas videon enligt bilden nedan.

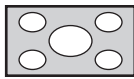
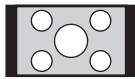
4:3 Letter Box Välj detta när spelaren är ansluten till en TV med skärmformatet 4:3. När en video med skärmformatet 16:9 spelas upp, visas videon enligt bilden nedan.

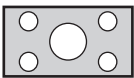
Ursprunglig bildstorlek	På 16:9 (bredskärm) TV	
	16:9 Full	16:9 Normal
 4:3		

Ursprunglig bildstorlek	På 4:3 TV	
	4:3 Pan Scan	4:3 Letter Box
 16:9		

HDMI Upplösning

Du kan välja HDMI-videoupplösning. För mer information om utmatningsformat, se ”Om utmatningsformat för HDMI-video” (s. 33).

När du ställer in Auto, ställs upplösningen på högsta upplösning enligt den anslutna TV:n.

Om du väljer Läser skiva, används den ursprungliga upplösningen och videofrekvensen, som spelats in på Blu-ray-skiva eller DVD som spelas upp. Du kan använda en videouppskalare på en annan enhet.

När något annat än en Blu-ray-skiva eller DVD spelas upp, kommer upplösningen och videofrekvensen att arbeta som Auto.

Om en Blu-ray-skiva eller DVD-skiva vars upplösning och video frekvens inte är kompatibla med den anslutna TV:n, kommer ingen bild matas ut. I det här fallet avslutar du uppspelningen och väljer ett annat alternativ än Läser skiva.

Auto*, Läser skiva, 480i/576i, 480p/576p, 720p, 1080i, 1080p

Kommentar

- För att mata ut HD-ljud (Dolby TrueHD eller DTS-HD Master Audio) från HDMI-terminalen, ställ in HDMI Upplösning till Auto eller mer än 720p.

TVsystem

Du kan välja TVsystem från PAL, NTSC och Multi. Ställ in samma TVsystem som din TV-apparat har. Mer information om utmatningsformat finns i ”Om formaten för HDMI videoutmatning” (s. 33).

NTSC, PAL, Multi

(Standardinställningen skiljer sig beroende på din modell.)

Färgrymd

Du kan välja utmatning av färgutrymmet (s. 38) från HDMI. Denna funktion är tillgänglig när spelaren är ansluten med en HDMI-kabel.

YCbCr 4:4:4* Ställer in färgutrymmet på YCbCr 4:4:4.

YCbCr 4:2:2 Ställer in färgutrymmet på YCbCr 4:2:2.

Full RGB När RGB är inställt och vita och svarta nyanser på skärmen är för bleka, väljer du det här alternativet. Den här inställningen är effektiv när en ansluten komponent hanterar RGB 0-255-intervallet.

RGB Matar ut videosignalen i det normala signalintervallet.

Kommentar

- Denna funktion är endast tillgänglig på TV-apparater som stöder funktionen.

HDMI Deep Color

När din TV och/eller AV-mottagare är kompatibel med Deep Color (s. 38), ställ in detta alternativ enligt dina TV/AV mottagare. Denna funktion är tillgänglig när spelaren är ansluten med en HDMI-kabel.

30 bits, 36 bits, 48 bits, Av*

HDMI 1080p 24Hz

Detta matar ut BD-Video som kodats med 24 Hz bildfrekvens i HDMI 1080p 24Hz. Denna funktion kan ge jämnare videouppspelning. Denna funktion är tillgänglig när din TV/AV-mottagare stöder denna funktion. Mer information om utmatningsformat finns i ”Om formaten för HDMI videoutmatning” (s. 33).

Auto*, Av

Kommentar

- Denna inställning avaktiveras när utmatningsupplösningen är inställt på något annat än 1080p.

Video Process

Brusreducering

Du kan ställa in Brusreducering på en nivå av 0 till 3. 0 är av och 3 är den maximala nivån.

0, 1, 2*, 3

De-interlacing läge

Du kan välja hur du vill känna av videosignalen. Ställ in på Auto för normal användning. När horisontell avskalat brus visas på skärmen, ange detta på Film/Video för att ta bort brus.

Auto*, Film, Video

Textning

CC Egenskaper

Du kan ställa in utseendet med parentestextning. När Auto är vald, kommer digital parentestextning visas i standardinställningarna. När Anpassning är vald, kan du anpassa utseendet med parentestextning (Font färg, Font storlek, etc.) manuellt.

Auto*, Anpassning

Font färg, Font storlek, Font stil, Font opacitet, Font skärpa, Tecken med kantfärg, Bakgrundsfärg, Bakgrundsupacitet, Färg på fönstret, Fönstrets opacitet

Anpassa teckensnitt, bakgrund och fönster som används för parentestextning när CC Egenskaper är inställd på Anpassning.

■ Ljudinställning



Standardinställningarna är markerade med ”*”.

Ljudutgång

HDMI

Du kan välja utmatningsläge för HDMI. Mer information om utmatningsformat finns i ”Angående format för ljudutmatning” (s. 32).

Bitstream*	Matar ut en digital signal utan bearbetning. Sekundärt ljud matas inte ut.
PCM	Skickar ut 2-kanals PCM.
Reencode	Matar ut bitström med sekundärt ljud.
Av	Stänger av ljudet.

Kommentar

- För att mata ut HD-ljud (Dolby TrueHD eller DTS-HD Master Audio) från HDMI-terminalen, ställ in HDMI-upplösning till automatisk eller mer än 720p (s. 30).

DRC

Du kan ställa in DRC (Dynamic Range Compression) (s. 38) till på/av/Auto. Om du ställer in Auto, slås DRC automatiskt på för en källa med DRC information i Dolby TrueHD format. DRC producerar starka ljud såsom explosioner, svagare och konversationer mer hörbara. Detta är användbart när du ser på filmer på natten.

Av, På, Auto*

■ System Information



Programvaruversion och MAC-adress (s. 39) visas.

■ Angående format för ljudutmatning

Källformat		HDMI		
		Bitstream	PCM	Reencode
PCM 2kanaler	med SA eller BCS*1	PCM 2kanaler		Dolby Digital
	utan SA eller BCS*1	PCM 2kanaler		
PCM 5.1kanal	med SA eller BCS*1	PCM 5.1kanal		Dolby Digital
	utan SA eller BCS*1	PCM 5.1kanal		
PCM 7.1kanal	med SA eller BCS*1	PCM 7.1kanal		Dolby Digital
	utan SA eller BCS*1	PCM 7.1kanal		
Dolby Digital	med SA eller BCS*1	Dolby Digital	PCM upp till 5.1kanal	Dolby Digital
	utan SA eller BCS*1			
Dolby Digital Plus	med SA eller BCS*1	Dolby Digital Plus	PCM upp till 7.1kanal	Dolby Digital
	utan SA eller BCS*1			Dolby Digital Plus
Dolby TrueHD	med SA eller BCS*1	Dolby TrueHD	PCM upp till 7.1kanal	Dolby Digital
	utan SA eller BCS*1			Dolby TrueHD
DTS	med SA eller BCS*1	DTS	PCM upp till 5.1ch*2	DTS*3
	utan SA eller BCS*1			
DTS HD High Resolution	med SA eller BCS*1	DTS-HD Högupplöst	PCM upp till 5.1ch*2 (Avkoda kärna)	DTS*3
	utan SA eller BCS*1			DTS-HD Högupplöst*3
DTS-HD Master Audio	med SA eller BCS*1	DTS-HD Master Audio	PCM upp till 5.1ch*2 (Avkoda kärna)	DTS*3
	utan SA eller BCS*1			DTS-HD Master Audio*3

*1 "SA" är ett sekundärt ljud. "BCS" är ett knappklickljud, ljudeffekt för popup-menyer m.m.

*2 För USB, DLNA och nätverkstjänster, är PCM inte tillgänglig (avstängd).

*3 För USB, DLNA och nätverkstjänster, Reencode är inte tillgänglig (utmatningsljudet kommer att vara samma format som bitström).

Kommentarer

- När HDMI ställs in på Bitstream, matas sekundärt ljud inte ut. (s. 31)
- För att mata ut HD-ljud (Dolby TrueHD eller DTS-HD Master Audio) från HDMI-terminalen, ställ in HDMI Upplösning till Auto eller mer än 720p (s. 30).

■ Om formaten för HDMI videoutmatning

När TVsystem är inställt på NTSC

Innehåll	HDMI Upplösning						
	Auto	Läser skiva	1080p	1080i	720p	480p/576p	480i/576i
BD-Video med 1080p/24Hz innehåll	*1	1080p 24Hz	1080p 24Hz/60Hz *3	1080i 60Hz	720p 60Hz	480p	480i
BD-Video utan 1080p/24Hz innehåll	*1	*2	1080p 60Hz	1080i 60Hz	720p 60Hz	480p	480i
DVD-Video	*1	*2	1080p 60Hz	1080i 60Hz	720p 60Hz	480p	480i
Övrigt	*1	*1	1080p 60Hz	1080i 60Hz	720p 60Hz	480p	480i

När TVsystem är inställt på PAL

Innehåll	HDMI Upplösning						
	Auto	Läser skiva	1080p	1080i	720p	480p/576p	480i/576i
BD-Video med 1080p/24Hz innehåll	*1	1080p 24Hz	1080p 24Hz/50Hz *3	1080i 50Hz	720p 50Hz	576p	576i
BD-Video utan 1080p/24Hz innehåll	*1	*2	1080p 50Hz	1080i 50Hz	720p 50Hz	576p	576i
DVD-Video	*1	*2	1080p 50Hz	1080i 50Hz	720p 50Hz	576p	576i
Övrigt	*1	*1	1080p 50Hz	1080i 50Hz	720p 50Hz	576p	576i

*1 Upplösningen ställs in på den högsta upplösningen som stöds av den anslutna TV:n. Ett exempel: när den maximala upplösningen som stöds av den anslutna TV:n är 1080p, ställs upplösningen in på 1080p.

*2 Källskivans upplösning och frekvens kommer att användas.

*3 Om Auto är inställt för HDMI 1080p 24Hz och den anslutna TV:n stöder 1080p 24Hz innehåll, 1080p 24 Hz sänds i stället för 1080p 50/60 Hz.

När TVsystem är inställt på Multi

När TVsystem är inställt på Multi, matas videosignalen ut med samma frekvens som källan. Se tabellerna ovan för mer information om TV:ns frekvensinställning och videoutsignalens upplösning.

Kommentarer

- HDMI 1080p 24Hz inställning avaktiveras när upplösningen är annat än 1080p.
- När TVsystem är inställt på NTSC och videokällan är inte 60 Hz, konverteras videons utmatningssignal till 60 Hz.
- När TVsystem är inställt på PAL och videokällan inte är 50 Hz, konverteras videons utmatningssignal till 50 Hz.

Programvaruuppgradering

Ny mjukvara som ger ytterligare funktioner och produktförbättringar kommer att släppas efter behov. Vi rekommenderar att du uppgraderar programvaran för denna spelare till den senaste versionen regelbundet.

Kontrollera om det finns tillgängliga uppgraderingar genom att besöka <http://download.yamaha.com/>

Kommentar

- Ta inte bort USB-minnet. Ställ in den här spelaren i väntläge eller koppla ur strömkabeln/nätverkskabeln medan uppgraderingen utförs.

■ Uppgradera programvaran

1. Förbered programvaruuppgradering.

När du uppgraderar programvaran från USB-minnet:

- ① Spara uppgraderingsfilen i lämplig mapp på USB-minnet. Mer information finns i informationsdokumentet som medföljer uppgraderingspaketet.
- ② Anslut USB-minnet.

När du uppgraderar programvaran från nätverket:
Bekräfta att spelaren är ansluten till nätverket.

2. Välj uppgraderingsmetoden och börja uppgradera från SETUP menyn.

- ① Tryck på **HOME** för att visa HOME menyskärmen.
- ② Välj **SETUP** → Allmänna Inställningar → System → Uppgradera.
- ③ Markera objektet som innehåller uppgraderingsfilen från USB lagring/Nätverk.



Systemet söker efter uppgraderingspaketet.

3. Uppgradera programvaran genom att följa meddelandena på skärmen.

Uppgradering slutförs. Systemet kommer att återställas.







Felsökning

Vi hänvisar till tabellen nedan när spelaren inte fungerar korrekt. Om du upplever ett problem som inte finns beskrivet nedan eller om instruktionerna nedan inte hjälper, stäng av spelaren, koppla ur strömkabeln och kontakta närmaste auktoriserad Yamaha återförsäljare eller serviceverkstad.

■ Ström

Problem	Tänkbara orsaker och lösningar
Ingen ström.	<ul style="list-style-type: none">– Anslut nätkabeln ordentligt.– Tryck på  på frontpanelen för att slå på strömmen
Strömmen till spelaren slås av.	<ul style="list-style-type: none">– Den här spelaren kommer att automatiskt stängas av efter 20 minuters inaktivitet (ingen uppspelning) när automatiskt viloläge (s. 27) är påslaget.

■ Grundläggande funktioner

Problem	Tänkbara orsaker och lösningar
Fjärrkontrollen fungerar inte.	<ul style="list-style-type: none">– Använd fjärrkontrollen inom angivet styromfång. (s. 9)– Byt batterierna i fjärrkontrollen. (s. 9)
Knapparna fungerar inte.	<ul style="list-style-type: none">– Tryck och håll  på frontpanelen i mer än 5 sekunder för att återställa den här spelaren.– För att helt återställa den här spelaren, dra ur nätkabeln från vägguttaget i 30 sekunder eller mer, anslut nätsladden till vägguttaget igen, och slå sedan på spelaren.
Glömt lösenord.	<ul style="list-style-type: none">– Tryck och håll , ,  och  på frontpanelen samtidigt när ingen skiva är isatt och uppspelningen är stoppad för att ställa in alla inställningar, inklusive säkerhetsinställningarna (s. 28) på denna spelare till standardinställningarna. När strömmen stängs av automatiskt tryck på  för att slå på strömmen igen.

■ Skivuppspelning

Problem	Tänkbara orsaker och lösningar
Spelaren kan inte spela upp en skiva.	<ul style="list-style-type: none">– Ta ur skivan och rengör den. (s. 4)– Se till att sätta i skivan på rätt sätt (mitt i skivfacket och med etikettsidan vänd uppåt). (s. 4)– Använd en skivtyp som stöds av spelaren. (s. 3)– Ta ut skivan och kontrollera om spelaren stöder skivan eller inte. (s. 3)– Kontrollera regionskoden. (s. 3)– Kontrollera om det är fel på skivan genom att pröva med en annan skiva.– CD-R/RW, DVD+R/RW/R DL, och DVD-R/RW/R DL måste slutföras. (s. 3)
Video stoppas.	<ul style="list-style-type: none">– Spelaren stoppas om den känner av stötar eller vibrationer.
Spelaren avger ett knäppande ljud när avspelning startas eller vid isättning av en skiva.	<ul style="list-style-type: none">– Dessa ljud tyder inte på något fel på spelaren utan är normala driftsbetingelser.
Det tar tid att starta uppspelningen av Blu-ray-skivan.	<ul style="list-style-type: none">– Denna spelare söker efter ett USB-minne som används som lokal lagring för BD- Live-funktionen (s. 23) när en Blu-ray skiva laddas. För att minska väntetiden, ha ett USB-minne ansluten till en av USB-kontakterna (fram/bak) på denna spelare (s. 14).

■ Bild

Problem	Tänkbara orsaker och lösningar
Ingen bild.	<ul style="list-style-type: none"> - Kontrollera att alla kablar anslutits på rätt sätt. (s. 10) - Kontrollera att den anslutna TV:n eller AV-mottagaren är inställd på rätt ingångskälla. - Om ingen skiva är isatt eller uppspelningen är stoppad, håller du ned ▲, ►/■ och ■ på frontpanelen samtidigt för att ställa in videoupplösningen på standardvärdet. Om en bild är fortfarande inte visas, tryck och håll ■ på frontpanelen i ungefär 5 sekunder för att växla NTSC/PAL. - När den är satt till Läser skiva, är en signal som inte är kompatibel med den anslutna TV: n utgången. Ändra inställningen för att skicka ut en signal som är kompatibel med den anslutna TV:n. (s. 30) - Se till att skivan eller filen du försöker spela upp är kompatibel med spelaren (s. 3).
Skärmen fryses och funktionsknapparna fungerar inte.	<ul style="list-style-type: none"> - Tryck på ■ och starta sedan uppspelningen på nytt. - Slå av strömmen och slå sedan på den igen. - Tryck och håll ⏪ på frontpanelen i mer än 5 sekunder för att återställa den här spelaren.
Video matas inte ut med önskad upplösning.	<ul style="list-style-type: none"> - Ställ in på önskad upplösning. (s. 30)
Bredskärmsbilder ter sig utsträckta vertikalt, eller det uppträder svarta band överst och underst på skärmen. Eller 4:3-videon visas utsträckt vågrätt.	<ul style="list-style-type: none"> - Ändra TV:ns bildformat. (s. 29)
Fyrkantiga störningar (mosaikmönster) uppträder på skärmen.	<ul style="list-style-type: none"> - Sådana störningar kan uppträda i scener med hastiga rörelser beroende av egenskaperna för digital bildkomprimeringsteknik.

■ Ljud

Problem	Tänkbara orsaker och lösningar
Inget ljud eller förvrängt ljud.	<ul style="list-style-type: none"> - Kontrollera att ljudkabeln är ansluten på rätt sätt. (s. 10) - Höj ljudet på TV:n eller AV-mottagaren. - Inget ljud hörs vid visning av en stillbild eller snabbspolning framåt/bakåt. (s. 8) - Ljudet matas kanske inte ut beroende på inspelningsstatus, t.ex. om skivan är inspelad med ljud utöver rena ljudsignaler eller ljud som skiljer sig från normala ljudsignaler. (s. 3) - Se till att skivan eller filen du försöker spela upp är kompatibel med spelaren (s. 3).
Vänster och höger ljudkanal är omkastade, eller ljudet matas bara ut från ena sidan.	<ul style="list-style-type: none"> - Kontrollera ljudanslutningen. (s. 10)
Kan inte höra den önskade ljudtypen och/eller antal kanaler.	<ul style="list-style-type: none"> - Se inställningen för ljudutgång och "Angående format för ljudutmatning". (s. 31, s. 32)
Inget ljud hörs med PIP (bild-i-bild) (sekundärt ljud).	<ul style="list-style-type: none"> - Ställ in HDMI till PCM/Reencode. (s. 31) - För att höra sekundärt ljud, tryck på 2ND AUDIO. (s. 7) - Beroende på skivan kanske du måste ställa in sekundärt ljud i skivans översta meny. (s. 7)

■ Nätverk

Problem	Tänkbara orsaker och lösningar
Spelaren ansluter inte till Internet.	<ul style="list-style-type: none"> - När du ansluter till Internet genom att välja Kabelanslutning i Välj typ av anslutning, anslut nätverkskabeln ordentligt. (s. 28) - Aktivera ansluten utrustning, som bredbandsrouter eller modem. - Anslut bredbandsroutern och/eller modem ordentligt. - Om Trådlös är vald i Välj typ av anslutning, och när du vill ansluta till Internet via Ethernet, välj Kabelanslutning ordentligt. (s. 28) - Korrekt val av Trådlös i Välj typ av anslutning när du vill ansluta till Internet via ett trådlöst nätverk. (s. 28)
Kan inte hämta innehållet för BD- Live.	<ul style="list-style-type: none"> - Kontrollera att spelaren kan anslutna till Internet. Se "Anslutningstest". (s. 28) - Anslut USB-minnet korrekt. Kontrollera att USB- minnet är anslutet till USB-kontakten på den här spelaren. (s. 14) - Kontrollera om Blu-ray-skivan stöder BD-Live. - Anslut USB-minnesenhet som är formaterad i FAT16, FAT32 eller NTFS. - Det rekommenderas att du ansluter USB-minnet med minst 2 GB ledigt utrymme. Om det inte finns tillräckligt med ledigt utrymme, formatera USB-minnet. (s. 27) - Se den medföljande bruksanvisningen för skivan eller konsultera skivtillverkaren.

Problem	Tänkbara orsaker och lösningar
Kan inte upptäcka DLNA-servern.	<ul style="list-style-type: none"> – Kontrollera att spelaren kan anslutna till nätverket. Se "Anslutningstest". (s. 28) – Aktivera ansluten utrustning, som bredbandsrouter eller server. – Bekräfta spelaren och servern är anslutna till samma router (eller åtkomstpunkt). – Beroende på DLNA-server, kan spelaren behöva medges från servern. – Beroende på DLNA-server, kanske måste du ändra inställningen för brandväggen.
Kan inte spela upp filen på DLNA-servern.	<ul style="list-style-type: none"> – Kontrollera att filen är spelbar. (s. 3) – Kontrollera DLNA-servers inställningar. – Kvaliteten och funktionen av uppspelningen kan påverkas av ditt hemmanätverks tillstånd.
Kan inte ansluta till Internet via trådlöst LAN.	<ul style="list-style-type: none"> – Kontrollera att den trådlösa LAN-routern är påslagen. – Beroende på den omgivande miljön, såsom väggmaterial, radiovågor mottagningsförhållanden, eller hinder mellan spelaren och den trådlösa LAN-routern, kan kommunikationsavståndet förkortas. Flytta spelaren och den trådlösa LAN-routern närmare varandra. – Enheter som använder ett frekvensband på 2,4 GHz, t.ex. en mikrovågsugn, Bluetooth, eller digital sladdlös enhet kan störa kommunikationen. Flytta spelaren bort från sådana enheter eller stäng av dem. – Om Internet anslutningen via det trådlösa nätverket fortfarande inte lyckas ansluta sig enligt ovanstående lösningar, försök använda Ethernet genom att välja Kabelanslutning i Välj typ av anslutning. (s. 28)
Det trådlösa nätverket hittas inte eller störs.	<ul style="list-style-type: none"> – Kontrollera att den trådlösa LAN-routern är påslagen. – Flytta spelaren närmare routern eller ändra riktningen på denna spelare eller antennen för den trådlösa LAN-routern. – Om den trådlösa anslutningen inte kan konfigureras med hjälp av WPS-funktionen, välj ett annat alternativ (Sök trådlöst nätverk eller Manual) (s. 15). – Se till att det trådlösa nätverket inte störs av mikrovågsugnar, digitala sladdlösa telefoner eller andra närbelägna WiFi-enheter. – Mikrovågsugnar, digitala trådlösa telefoner eller andra trådlösa enheter i närheten kan störa det trådlösa nätverket. Stäng av de enheterna. – Se till att brandväggarna i nätverket tillåter åtkomst till spelarens trådlösa anslutning. – Om det trådlösa nätverket inte fungerar på rätt sätt, försök med en kabelanslutning.

■ Meddelanden på skärmen

- Följande meddelanden visas på TV-skärmen om du försökt spela upp en olämplig skiva eller utfört en felaktig manöver.

Felmeddelande	Tänkbara orsaker och lösningar
Saknar stöd för denna fil	– Filen stöds inte av denna spelare. Se "Typer av skivor/filer som kan användas med denna spelare" (s. 3).
Fel regionskod!	– Skivan har en inkompatibel regionskod. Se "Regional användningsinformation för Blu-ray Skiva/DVD-video" (s. 3).
Nätverket är FELAKTIGT.	– Denna spelare kan inte anslutas till nätverket. Kontrollera anslutningen (s. 12) och Nätverk inställningen (s. 28).
Nätverket är OK, proxy är FELAKTIG.	– Denna spelare kan inte anslutas till proxy-servern. Se "Proxyinställning" (s. 29).
BD-Live anslutningen är avaktiverad i SETUP menyn.	– BD-Live anslutning är inte tillåtet. Se "BD-Live anslutning" (s. 29).
Uppgraderingen misslyckades av någon anledning!	– Uppgradering misslyckades. Kontrollera om uppgraderingsfilen är skadad eller oläsbar.
IP inställningen är felaktig. Vänligen återställ...	– IP-inställning du angav är inte giltig. Ange rätt information igen.

Ordlista

AVCHD

AVCHD är ett nytt format (standard) för videokameror med hög upplösning som kan användas för att spela in och spela upp HD-bilder i hög upplösning.

BD-Live™

BD-Live är en standard Blu-ray-skiva som använder en nätverksanslutning, som gör att denna spelare kan ansluta sig online för att ladda ner PR-videor och annan data.

BDMV

BDMV (Blu-ray-skiva med film) refererar till en av de tillämpningsformaten som används för BD-ROM, som är en av specifikationerna för Blu-ray-skivan. BDMV är ett inspelningsformat likvärdigt med DVD-Video av DVD specifikation.

BONUSVIEW™

BONUSVIEW kompatibla skivor låter dig samtidigt njuta av video subkanal på två skärmar, subkanal med ljud och textremsor. En liten skärm visas inom den större skärmen under uppspelning (bild-i bild).

Textning

Skillnaden mellan undertexter och parentesundertexter är att undertexter är avsedda för personer som kan höra och parentesundertexter är avsedda för hörselskadade. Undertexter visar sällan alla ord i ljudspåret. Till exempel visar parentesundertexter ljudeffekter (t.ex. "telefon ringer" och "fotsteg"), medan undertexter inte visar detta. Innan du väljer denna inställning ska du kontrollera att skivan innehåller information för parentesundertexter.

Färgutrymme (Color Space)

Color Space är en färgskala som kan representeras. RGB är ett färgutrymme baserat på färgmodellen RGB (röd, grön och blå) och används normalt för PC-skärmar. YCbCr är ett färgschema som är baserat på en luminanssignal (Y) och två färgskillnadssignaler (Cb och Cr).

Deep Color

Deep Color hänvisar till användningen av olika färgdjup vid visning, ett steg upp från 24-bitars färgdjup som förekommer i tidigare versioner med HDMI-specifikation. Detta extra bitdjup gör det möjligt för HDTV och andra displayer att gå från miljoner färger till miljarder färger och eliminera färgband på skärmen för att ge jämna färgtonsövergångar och subtila graderingar mellan färger. Det ökade kontrastförhållandet kan representera många gånger fler grå färgtoner mellan svart och vitt. Deep Color ökar även antalet tillgängliga färger inom gränserna som definieras av färgutrymmet RGB eller YCbCr.

DLNA

DLNA (Digital Living Network Alliance) ger enkel distribution av digital media via nätverket i hemmet, och du kan njuta av digitalt innehåll lagrat på din DLNA-server programvara installerad i datorn eller annan DLNA-kompatibel enhet med din TV via denna spelare. För att ansluta spelaren till DLNA-servrar, krävs vissa inställningar för DLNA-server eller enheten. För mer information, se programvaran för din DLNA server eller DLNA-enhet.

Dolby Digital

Ett ljudsystem utvecklat av Dolby Laboratories Inc. och som ger en biosalongs ljudutmatning när produkten är ansluten till en Dolby Digital-processor eller förstärkare.

Dolby Digital Plus

Ett ljudsystem utvecklat som en förlängning till Dolby Digital. Denna ljudkodningsteknik stöder flerkanals 7.1-surroundljud.

Dolby TrueHD

Dolby TrueHD är en förlustfri kodningsteknik som stöder upp till 8 kanaler av flerkanaligt surroundljud för nästa generations optiska skivor. Ljudet återger den ursprungliga ljudkällan helt naturtroget.

DRC (Dynamiskt omfång kontroll)

DRC kan du justera omfånget mellan de kraftigaste och mjukaste ljuden (dynamiskt omfång) för uppspelning på en medelhög volym. Använd detta när det är svårt att höra dialog eller när uppspelning kan störa grannarna.

DTS

Detta är ett digitalt ljudsystem utvecklat av DTS, Inc. för användning i biografer.

DTS-HD High Resolution Audio

DTS-HD Högupplöst ljud är en ny teknik utvecklad för nästa generations högupplösta optiska skivformat.

DTS-HD Master Audio

DTS-HD Master Audio är en förlustfri ljudkomprimeringsteknik utvecklad för nästa generations högupplösta optiska skivformat.

FLAC

FLAC (Free Lossless Audio Codec) är ett öppet filformat för förlustfri ljuddatakompression. Även om det har sämre komprimeringsgrad jämfört med andra förlustgivande komprimerade ljudformat, kan det ofta ge högre ljudkvalitet.

HDMI

HDMI (High- Definition Multimedia Interface) är ett gränssnitt som stödjer både video och ljud via en enda digital anslutning. HDMI-anslutningen överför standard till högupplösta videosignaler och flerkanaliga ljudsignaler till AV-komponenter såsom HDMI-utrustad TV i digital form utan någon försämring.

Letter Box (LB 4:3)

Ett skärmformat med svarta band överst och underst på bilden som medger visning av breddskärmsbilder (16:9) på en TV av formatet 4:3.

Linjärt PCM-ljud

Linjär PCM är ett inspelningsformat med signal som används för ljud-CD och vissa DVD -och Blu-ray-skivor. Ljudet på ljud-CD spelas in vid 44,1 kHz med 16 bitars. (Ljudet spelas in mellan 48 kHz med 16 bitars och 96 kHz med 24 bitars på DVD-skivor och mellan 48 kHz med 16 bitars och 192 kHz med 24 bitars på Blu-ray-skivor.)

Mac-adress

Mac-adressen är en unik värdetilldelning för en nätverksenhet som används för identifiering.

Pan Scan (PS 4:3)

Ett skärmformat som skär av sidorna på bilden för att tillåta visning av breddskärmsbilder (16:9) på en TV av formatet 4:3.

Undertexter

Dessa är textraderna på undersidan av skärmen som översätter eller skriver ut dialogen. De är inspelade på många DVD- och Blu-ray-skivor.

x.v.Color

xvColor återger ett större omfång färger än tidigare, och visar nästan alla färger som det mänskliga ögat kan uppfatta.

Specifikationer

■ Allmänt

Strömförsörjning	
[Modeller för Storbritannien, Europa, Ryssland, Australien och Kina]	
.....	AC 110–240 V, 50 Hz
[Modeller för Asien och Central- och Sydamerika]	
.....	AC 110–240 V, 50/60 Hz
[Andra modeller].....	AC 110–240 V, 60 Hz
Strömförbrukning	17 W
Strömförbrukning i vänteläge	
HDMI Control Av, Network Standby Av	0,2 W (typiskt värde)
HDMI Control På, Network Standby Av	0,3 W (typiskt värde)
HDMI Control Av, Network Standby På.....	4,9 W (typiskt värde)
HDMI Control På, Network Standby På.....	4,9 W (typiskt värde)
Måtten (B × H × D, inklusive utsprång)	435 × 51 × 197 mm
Vikt.....	1,8 kg

■ In-/Utgångar

HDMI-utgång	Typ A-kontakt × 1
	480i/576i/480p/576p/720p/1080i/1080p/1080p@24Hz, Deep Color, x.v. Färgstöd
USB	Typ A anslutning × 2
Trådlös LAN	Standard: IEEE 802.11 b/g/n
	Frekvensomfång: 2,4 GHz-bandet
Annan utrustning	Ethernet × 1

Rätten till ändring av tekniska data förbehålles.

■ Upphovsrätt

Kommentar

- Audiovisuellt material kan bestå av upphovsrättsskyddade verk som ej får spelas in utan upphovsrättsinnehavarens tillstånd. Uppläs dig om gällande lagar i detta avseende.



”Blu-ray Disc™”, ”Blu-ray™”, ”BD-Live™”, ”BONUSVIEW™”, och logotyper är varumärken som tillhör Blu-ray Disc Association.



DVD är ett varumärke för DVD Format/Logotyp Licensing Corporation.



Tillverkad under licens från Dolby Laboratorierna. Dolby och dubbel-D symbolen är varumärken som tillhör Dolby Laboratories.



Tillverkat med licens under amerikanska patent med nummer: 5,956,674; 5,974,380; 6,487,535 och andra utfärdade eller ansökte patent i USA och resten av världen. DTS, symbolen, och DTS-HD och symbolen tillsammans är registrerade varumärken och DTS Digital Surround och DTS logotyp är varumärken som tillhör DTS, Inc. Produkten inkluderar mjukvara. © DTS, Inc. Alla rättigheter reserverade.



”HDMI”, ”HDMI”-logotypen och High-Definition Multimedia Interface är varumärken eller registrerade varumärken som tillhör HDMI Licensiering LLC i USA och andra länder.

x.v.Color™

”XvColor” och ”xvColor”-logotypen är varumärken som tillhör Sony Corporation.



”AVCHD” och ”AVCHD”-logotypen är varumärken som tillhör Panasonic Corporation och Sony Corporation.



Java är ett registrerat varumärke som tillhör Oracle och/eller dess dotterbolag.



DLNA™ och DLNA CERTIFIED™ är varumärken eller registrerade varumärken som tillhör Digital Living Network Alliance. Med ensamrätt. Obehörig användning är strängt förbjuden.



Wi-Fi CERTIFIED-logotypen är ett certifieringsmärke som tillhör Wi-Fi Alliance.

Wi-Fi Protected Setup Identifier Mark är en ikon som tillhör Wi-Fi Alliance.

”Wi-Fi”, ”Wi-Fi Protected Setup”, ”Wi-Fi Direct” och ”Miracast” är varumärken eller registrerade varumärken som tillhör Wi-Fi Alliance.

Denna produkt är licensierad enligt patentportföljen för AVC och VC-1 för personligt och icke kommersiellt bruk där en användare får (i) koda video i enlighet med AVC-standarderna och VC-1-standarderna (AVC/VC-1 Video) och/eller (ii) koda AVC/VC-1 Video kodad av en användare som medverkat i en personlig och icke kommersiell aktivitet och/eller erhållits från en videoleverantör med licens att tillhandahålla AVC/VC-1 Video. Ingen licens ges eller skall anges för något annat bruk. Ytterligare information kan erhållas från MPEG LA, LLC. Se <http://www.mpegla.com>.

Windows Media Player är ett registrerat varumärke eller varumärke som tillhör Microsoft Corporation i USA och/eller andra länder

Copyright 2004-2012 Verance Corporation. Cinavia® är ett Verance Corporation varumärke. Skyddat av US Patent 7.369.677 och sökta världsomspännande patent och beviljade patent under licens från Verance Corporation. Med ensamrätt.

Index

■ Siffror

2ND AUDIO, fjärrkontroll 7

■ A

Allmänna Inställningar,
SETUP-meny 27
Ändra lösenord, SETUP-meny 28
Anslutningsinställning,
SETUP-meny 28
Anslutningstest, SETUP-meny 28
Användning av SETUP-meny 26
AUDIO, fjärrkontroll 8
Automatisk skivuppspelning,
SETUP-meny 28
Automatiskt viloläge, Setup-meny 27
AV KONTROLLER 19

■ B

BD-Live 23
BD-Live anslutning, SETUP-meny 29
Bild i Bild, SETUP-meny 28
Bild-i-bild-funktionen 23
Bildspel, Skärmmeny 20
Bitrate, Skärmmeny 20
Brusreducering, SETUP-meny 30

■ C

CLEAR, fjärrkontroll 8

■ D

De-interlacing läge, SETUP-meny 30
Digital Media Controller (DMC) 13
Display inställningar, SETUP-meny 29
DLNA 13
DRC, SETUP-meny 31

■ E

ENTER, fjärrkontroll 7

■ F

Färgknappar, fjärrkontroll 7
Färgrymd, SETUP-meny 30
Fjärrkontroll 7
Föräldrakontroll, SETUP-meny 28

■ H

HDMI 1080p 24Hz, SETUP-meny 30
HDMI Control, SETUP-meny 27
HDMI Control-funktionen 27
HDMI Deep Color, SETUP-meny 30
HDMI, SETUP-meny 31
HOME, fjärrkontroll 7

■ I

Information, SETUP-meny 28
Ins återuppspelning, Skärmmeny 20
Ins Sök, Skärmmeny 20
IP inställningar, SETUP-meny 28

■ K

Kameravinkel, SETUP-meny 28

Kapitel, Skärmmeny 20
Kontrollknappar, fjärrkontroll 8

■ L

Ladda Default, SETUP-meny 27
Lagringsplats, SETUP-meny 27
Landskod, SETUP-meny 28
Last Memory, SETUP-meny 28
Ljud, SETUP-meny 27
Ljud, Skärmmeny 20
Ljudinställning, SETUP-meny 31
Ljudutgång, SETUP-meny 31
Ljudutmatningsformat 32

■ M

Markörknappar, fjärrkontroll 7
Meddelande om uppgraderingen 27
Meny, SETUP-meny 27
Miracast 19
Mode/Spelläge, Skärmmeny 20

■ N

Nätverk, SETUP-meny 28
Nätverkskontroll, SETUP-meny 29
Nummerknappar, fjärrkontroll 8

■ O

ON SCREEN, fjärrkontroll 8
OSD, SETUP-meny 27
Övergång, Skärmmeny 20

■ P

Parentestextning, SETUP-meny 30
PBC (Tryckknapp konfiguration) 28
Picasa webbalbum 18
PIN kod (WPS) 28
PIP, fjärrkontroll 7
POP UP/MENU, fjärrkontroll 8
PROGRAM, fjärrkontroll 7
Programmerad uppspelning 22
Programvaruuppgradering 34
Proxyinställning, SETUP-meny 29

■ R

REPEAT, fjärrkontroll 7
RETURN, fjärrkontroll 7

■ S

Säkerhet, SETUP-meny 28
SEARCH, fjärrkontroll 8
Second Audio, Skärmmeny 20
Second Video, Skärmmeny 20
Secondary Audio, SETUP-meny 28
SETUP-meny 24
SHUFFLE, fjärrkontroll 7
Skärmmeny 20
Snabbinstallation, SETUP-meny 27
Sökfunktion 22
Spår/Fil, Skärmmeny 20
Spela upp, SETUP-meny 28
Språk, SETUP-meny 27

STATUS, fjärrkontroll 7
Statusmeny 21
Subtitle Style, Skärmmeny 20
SUBTITLE, fjärrkontroll 8
System information, SETUP-meny 31
System, SETUP-meny 27

■ T

Textning, SETUP-meny 27
Textning, Skärmmeny 20
Tid, Skärmmeny 20
Titel, Skärmmeny 20
TOP MENU, fjärrkontroll 7
TV Screen, SETUP-meny 29
TV, SETUP-meny 29
TVsystem, SETUP-meny 30

■ U

Uppgradera, SETUP-meny 27
Uppgradering av programvara 34
Uppspelning av datakiva 16
Uppspelning av USB-innehåll 16

■ V

Video Process, SETUP-meny 30
Videoutmatningsformat 33
Vinkel, Skärmmeny 20

■ W

WPS (Wi-Fi skyddad inställning) 28

■ Z

ZOOM, fjärrkontroll 7

Attenzione: prima di usare quest'unità.

- 1 Per assicurarsi le migliori prestazioni dell'unità, leggere questo manuale per intero. Conservarlo poi in un luogo sicuro per poterlo riutilizzare al momento del bisogno.
- 2 Installare l'unità in una posizione ben ventilata, fresco asciutta e pulita - lontano da luce solare diretta, sorgenti di calore, vibrazioni, polvere, umidità e/o freddo. Per un'adeguata entilazione mantenere le seguenti distanze.
Sopra: 10 cm
Retro: 10 cm
Ai lati: 10 cm
- 3 Installare quest'unità lontano da elettrodomestici, motori o trasformatori, perché possono causare ronzii.
- 4 Non esporre quest'unità a variazioni repentine della temperatura ambiente e non installarle in stanze molto umide (ad esempio dove è in uso un umidificatore) per evitare che in essa si formi condensa, che a sua volta può causare folgorazioni, incendi, guasti e/o ferite.
- 5 Evitare di installare l'unità in una posizione dove possano su di essa cadere oggetti o liquidi. Inoltre, non posare su di essa:
 - Altri componenti, dato che possono causare danni e/o lo scolorimento della superficie dell'apparecchio.
 - Candele o altri oggetti che bruciano, dato che possono causare incendi, danni all'unità e/o ferite a persone.
 - Contenitori di liquidi, dato che possono cadere e causare folgorazioni all'utente e guasti a quest'unità.
- 6 Non coprire quest'unità con giornali, tovaglie, tende o altro per non impedirne la dispersione del calore. Se la temperatura al suo interno dovesse salire, può causare incendi, guasti e/o ferite.
- 7 Non collegare quest'unità ad una presa di corrente sino a che tutti i suoi collegamenti sono completi.
- 8 Non usare l'unità capovolta. Potrebbe surriscaldarsi e guastarsi.
- 9 Non agire con forza eccessiva su interruttori, manopole e/o cavi.
- 10 Per scollegare un cavo, tirare la spina e mai il cavo stesso.
- 11 Non pulire mai quest'unità con solventi ed altre sostanze chimiche. Essi possono danneggiarne le finiture. Usare semplicemente un panno soffice e pulito.
- 12 Usare solo corrente elettrica del voltaggio indicato. L'uso di voltaggi superiori è pericoloso e può causare incendi, guasti e/o ferite. Yamaha non può venire considerata responsabile di danni risultanti dall'uso di quest'unità con un voltaggio superiore a quello prescritto.
- 13 Per evitare danni dovuti a fulmini, scollegare il cavo di alimentazione dalla presa durante temporali.
- 14 Non tentare di modificare o riparare quest'unità. Affidare qualsiasi riparazione a personale qualificato Yamaha. In particolare, non aprirla mai per alcun motivo.
- 15 Se si prevede di non dover fare uso di quest'unità per qualche tempo, ad esempio per andare in vacanza, scollegarne la spina di alimentazione dalla presa di corrente.
- 16 Prima di concludere che l'unità è guasta, non mancate di leggere la sezione di questo manuale dedicata alla "Risoluzione dei problemi".
- 17 Prima di spostare quest'unità, premere il pulsante  portandolo nella modalità di attesa e scollegare la spina di alimentazione di CA dalla presa di corrente.
- 18 Quando la temperatura ambiente cambia improvvisamente, si forma condensa. Scollegare il cavo di alimentazione dalla presa di corrente e lasciare riposare l'apparecchio.
- 19 Se viene usata a lungo, quest'unità si può surriscaldare. Spegnerla e lasciarla riposare perché si raffreddi.
- 20 Installare quest'unità vicino ad una presa di corrente alternata dove la spina del cavo di alimentazione possa venire facilmente raggiunta.
- 21 Le batterie vanno protette da calore eccessivo, ad esempio luce solare diretta, fiamme, e così via.

Non utilizzare questa unità entro un raggio di 22 cm da persone a cui è stato impiantato un pacemaker cardiaco o un defibrillatore impiantabile.

Le onde radio possono influire sui dispositivi medicali. Non utilizzare quest'unità in prossimità di dispositivi medicali o di strutture sanitarie.

Questa unità non viene scollegata dalla fonte di alimentazione CA fintanto che essa rimane collegata alla presa di rete, ciò anche se l'unità viene spenta col comando . Questo stato viene chiamato modo di standby. In questo stato l'unità consuma una quantità minima di corrente.

Quando si utilizza uno spinotto o un accoppiatore sul dispositivo scollegato, questo rimarrà pronto al funzionamento.

AVVERTENZA
PER RIDURRE IL RISCHIO DI INCENDI E FOLGORAZIONI, NON ESPORRE QUEST'UNITÀ A PIOGGIA O UMIDITÀ.

SICUREZZA DEL LASER

Quest'unità impiega un laser. Poiché è possibile causare lesioni agli occhi, solo personale qualificato di assistenza tecnica deve aprire la copertura o cercare di riparare questo dispositivo.

PERICOLO

Radiazioni laser visibili emette quando aperto. Evitare l'esposizione agli occhi diretta al raggio laser. Quando quest'unità è collegata ad una presa a muro, non avvicinare gli occhi all'apertura del cassetto del disco o ad altre aperture per guardare all'interno.

1. Introduzione

Cosa è possibile fare con questo lettore	2
Ampia varietà di dischi e formati di file supportati.....	2
Funzioni di rete avanzate.....	2
Facile impostazione e funzionamento	2
Dotazione	2
Informazioni su dischi e file	3
Tipi di dischi/file utilizzabili con questo lettore	3
Caricamento di un disco	4
Precauzioni per i dischi.....	4
Tecnologia Cinavia.....	5
Comandi e funzioni	6
Pannello anteriore.....	6
Pannello posteriore	6
Telecomando	7

2. Collegamenti

Collegamenti audio/video.....	10
Collegamento a un TV via ricevitore A/V.....	11
Collegamento diretto a un TV	11
Collegamento di rete.....	12
Collegamento wireless.....	12
Collegamento cablato.....	12
Impostazione del server DLNA.....	13
Collegamento USB.....	14

3. Riproduzione

Impostazioni iniziali	15
Impostazione mediante Installazione rapida.....	15
Impostazione connessione wireless.....	15
Menu HOME	16
Riproduzione di foto/musica/video	16
Uso dei servizi di rete	18
Informazioni su Picasa™ Web Album.....	18
Visualizzare foto e video dello smartphone sullo schermo TV (Miracast™)	19
Controllo remoto del lettore da dispositivi mobili (AV CONTROLLER)	19
Funzionamento di riproduzione avanzata.....	20
Menu a schermo (On Screen)	20
Menu di stato	21
Riproduzione programmata	22
Uso della ricerca	22
Riproduzione di BONUSVIEW™ e BD-Live™	22
Uso della funzione Picture in Picture (riproduzione audio/video secondario)	23
Uso della funzione BD-Live™.....	23

4. Impostazioni

Menu SETUP	24
Esempio di funzionamento del menu SETUP	26
Impostazione Generale	27
Impostazione Display	29
Impostazione Audio.....	31
Informazioni di sistema	31
Informazioni sui formati di uscita audio.....	32
Informazioni sui formati di uscita video HDMI.....	33
Aggiornamento del software.....	34
Aggiornamento del software	34

5. Informazioni aggiuntive

Risoluzione dei problemi	35
Alimentazione	35
Funzionamento di base.....	35
Riproduzione disco	35
Immagine	36
Suono	36
Rete	36
Messaggi su schermo	37
Glossario.....	38
Dati tecnici	39
Dati generali	39
Ingresso/uscita.....	39
Copyright	40
Indice analitico.....	41

(alla fine di questo manuale)

Information about third party software licenses...

Quando necessario, verrà rilasciato nuovo software con ulteriori funzioni o miglioramenti al prodotto. Consigliamo di aggiornare periodicamente il software del lettore all'ultima versione. Per dettagli sull'aggiornamento del software, consultare la sezione "Aggiornamento del software" (p. 34).

■ Informazioni su questo manuale

- Il presente manuale descrive il funzionamento di questo lettore mediante l'uso di un telecomando, tranne nel caso in cui questo non sia disponibile. Alcune di queste funzioni sono anche disponibili mediante l'uso dei tasti del pannello anteriore.
- Le note contengono importanti informazioni sulle istruzioni di sicurezza e di funzionamento. I suggerimenti indicano consigli sul funzionamento.
- Questo manuale è stampato prima della produzione. Design e specifiche sono soggetti a modifica in parte come risultato di miglioramenti ecc. In caso di differenze tra il manuale e il prodotto, il prodotto ha la priorità.

Le icone utilizzate in questo manuale

Le icone sono utilizzate per indicare i tasti e le funzioni disponibili per un particolare formato. Per dettagli sui dischi e formati riproducibili, consultare pagina 3.

- BD** : BD-Video
- DVD** : DVD-Video, DVD-VR, DVD+VR
- CD** : Audio CD
- VIDEO** : file video
- MUSIC** : file audio
- PHOTO** : file di foto

Cosa è possibile fare con questo lettore

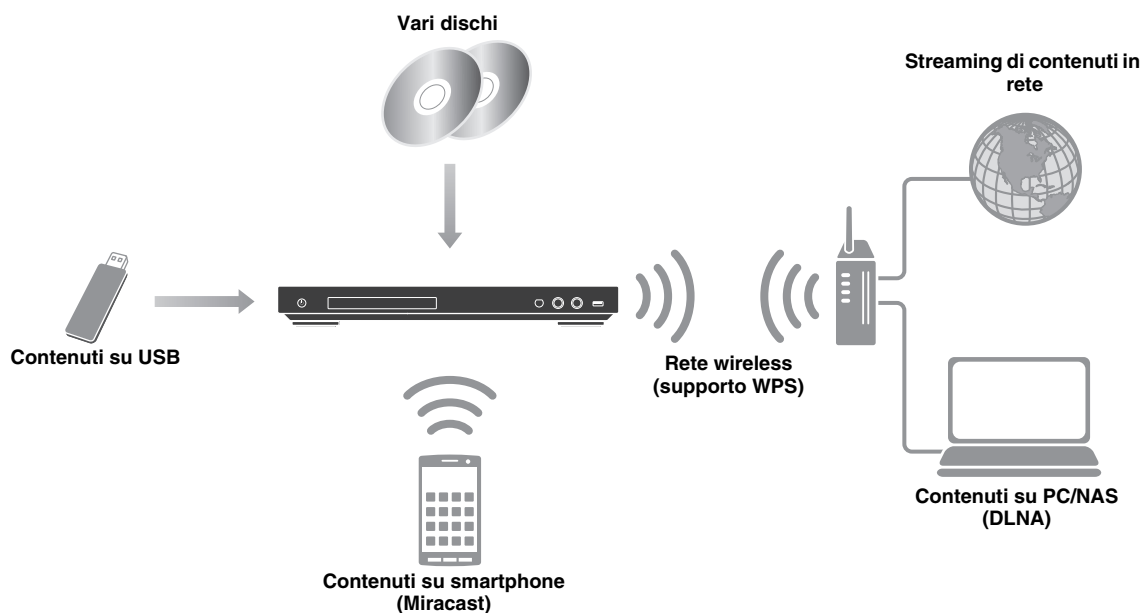

■ Ampia varietà di dischi e formati di file supportati

- Blu-ray Disc™, DVD e CD (p. 20)
- BONUSVIEW™ e BD-Live™ (p. 22)
- File video, file musicali e foto su DVD-R/RW, CD-R/RW e dispositivi di memorizzazione USB (p. 16)

■ Funzioni di rete avanzate

- Riproduzione dei contenuti DLNA (PC o NAS) (p. 16)
- Utilizzare i servizi di rete (p. 18)
- Controllo remoto del lettore da dispositivi mobili (AV CONTROLLER) via rete (p. 19)
- Visualizzare foto e video dello smartphone sullo schermo TV (Miracast™) (p. 19)

■ Facile impostazione e funzionamento

- Impostazione iniziale facile e rapida (p. 15)
- Impostazione automatica della connessione wireless con WPS (Impostazione Wi-Fi protetta) (p. 15)
- Aggiornamento del software via rete o USB (p. 34)
- Riproduzione sequenziale di TV, ricevitore AV e lettore (Controllo HDMI) (p. 27)

Dotazione

Accertarsi che i seguenti accessori siano in dotazione con il prodotto.

Telecomando

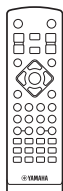

Batterie (x2) (AAA, R03, UM-4)

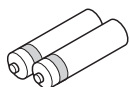

■ Tipi di dischi/file utilizzabili con questo lettore

- In questo lettore è possibile riprodurre dischi da 12 cm e da 8 cm. Non utilizzare un adattatore da 8 cm a 12 cm.
- Utilizzare dischi che rispettano gli standard di compatibilità come indicato dalla presenza dei loghi ufficiali sull'etichetta del disco. La riproduzione dei dischi non conformi a tali standard non è garantita. Inoltre non è garantita la qualità dell'immagine o del suono anche se fosse possibile riprodurre i dischi.

Tipo di supporto	Formato di registrazione
BD-ROM/BD-R/ BD-RE	BD-Video/file di dati
DVD-ROM	DVD-Video
DVD-R/DVD-R DL/DVD-RW	DVD-Video/DVD-VR/AVCHD/file di dati
DVD+R/DVD+R DL/DVD+RW	DVD-Video/DVD+VR/AVCHD/file di dati
CD-ROM	CDDA/HDCD
CD-R/CD-RW	CDDA/file di dati
USB*	File di dati
DLNA	File di dati

* Questo lettore è compatibile con un dispositivo di archiviazione USB formattato in FAT 16/32 e NTFS.

Formati di file audio riproducibili MUSIC	Formati di file video riproducibili VIDEO	Formati di file di foto riproducibili PHOTO
MP3 (.mp3) *1 WMA (.wma) *2 AAC (.aac/.m4a) WAV (.wav) *3 FLAC (.flac) *3 ALAC (.m4a) *3	MKV con H.264 (.mkv) MPEG PS (.mpeg/.mpg) MPEG TS (.ts) MPEG-4 (.mp4) VOB (.vob) AVI (.avi) ASF (.asf) WMV (.wmv) *4	JPEG (.jpeg/.jpg) GIF (.gif) PNG (.png)

*1 Frequenza di campionamento entro 32-48 kHz (stereo) e bitrate entro 8-320 kbps

*2 Frequenza di campionamento entro 32-48 kHz (stereo) e bitrate entro 32-192 kbps

*3 Frequenza di campionamento fino a 192 kHz/24 bit (LPCM/stereo)









*4 WMV9 (risoluzione massima: 1920 x 1080)







Note

- A seconda dei codec o dei metodi utilizzati per la creazione di un file, non è garantita la riproduzione di tale file anche se è elencato nella tabella riportata sopra.
- Non è garantita la riproduzione di tutti i file presenti su disco, dispositivo di archiviazione USB e rete.
- Non è possibile riprodurre un file protetto da copyright.
- Quando si utilizza DLNA, è necessario che il file rispetti i requisiti del server DLNA.

Informazioni sulla gestione della regione per video Blu-ray Disc/DVD.

- I lettori video e i dischi Blu-ray/DVD sono muniti di codici regionali che impongono le regioni in cui un disco può essere riprodotto. Verificare il codice regionale sul pannello posteriore del lettore.
- Per un Blu-ray Disc, il disco può essere riprodotto su questo lettore con lo stesso codice regionale o con il codice regionale "ABC".
- Per un disco DVD, il disco può essere riprodotto su questo lettore con lo stesso codice regionale o con il codice regionale "ALL".

Informazioni sulla gestione della regione		
Destinazione	BD video	DVD-Video
Stati Uniti e Canada	Codice regionale "A" o "ABC" 	Codice regionale "1" o "ALL" 
Europa	Codice regionale "B" o "ABC" 	Codice regionale "2" o "ALL" 
Asia e Corea	Codice regionale "A" o "ABC" 	Codice regionale "3" o "ALL" 
Centro e Sud America	Codice regionale "A" o "ABC" 	Codice regionale "4" o "ALL" 

Informazioni sulla gestione della regione		
Destinazione	BD video	DVD-Video
Australia	Codice regionale "B" o "ABC" 	Codice regionale "4" o "ALL" 
Russia	Codice regionale "C" o "ABC" 	Codice regionale "5" o "ALL" 
Cina	Codice regionale "C" o "ABC" 	Codice regionale "6" o "ALL" 

Note

- Le operazioni e le funzioni relative a Blu-ray Disc/ DVD video possono essere diverse dalle spiegazioni riportate in questo manuale e alcune di esse possono essere vietate a causa delle impostazioni del produttore del disco.
- Se durante la riproduzione di un disco vengono visualizzate una schermata di menu o istruzioni operative, seguire la procedura di funzionamento visualizzata.
- A seconda del disco, la riproduzione di alcuni dischi potrebbe non essere possibile.
- Finalizzare tutti i supporti di registrazione che vengono riprodotti in questo lettore.
- Per "Finalizzazione" si intende il processo di registrazione di un disco registrato in modo tale da essere riproducibile anche in altri lettori/registratori oltre che in questo lettore. Solo i dischi finalizzati possono essere riprodotti in questo lettore. (Il lettore non ha una propria funzione per finalizzare dischi).

■ **Caricamento di un disco**

- Inserire il disco con l'etichetta rivolta verso l'alto.
- Nel caso di un disco registrato su entrambi i lati, girare verso il basso il lato da riprodurre.

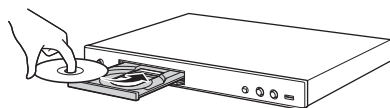

Note

- La riproduzione può cominciare automaticamente a seconda del disco e delle impostazioni del lettore.
- A seconda del disco, potrebbe apparire prima il menu.
- Il tempo necessario per caricare il disco può variare a seconda del disco.

■ **Precauzioni per i dischi**

Fare attenzione ai graffi e alla polvere

- I dischi Blu-ray, DVD e CD sono sensibili alla polvere, alle impronte digitali e soprattutto ai graffi. Un disco graffiato potrebbe non essere riproducibile. Maneggiare i dischi con cura e conservarli in un luogo sicuro.

Conservazione appropriata dei dischi

Collocare il disco al centro della sua custodia e conservare la custodia e il disco in posizione verticale.	
Evitare di conservare i dischi in luoghi esposti alla luce solare diretta, vicino ad apparecchiature di riscaldamento o in luoghi molto umidi.	
Non fare cadere i dischi, né sottoporli a forti vibrazioni o colpi.	
Evitare di conservare i dischi in luoghi molto polverosi o molto umidi.	

Precauzioni di utilizzo



- Se la superficie è sporca, pulirla delicatamente con un panno morbido e inumidito (solo con acqua). Quando si puliscono i dischi, muovere il panno sempre dal foro centrale verso il bordo esterno.
- Non utilizzare spray detergenti per dischi, benzene, solvente, liquidi di prevenzione per l'elettricità statica o altri solventi.
- Non toccare la superficie.
- Non attaccare carta o etichette adesive al disco.
- Se la superficie di riproduzione di un disco è sporca o graffiata, il lettore può ritenere il disco incompatibile e quindi espellerlo oppure può non riprodurre correttamente il disco. Eliminare qualsiasi traccia di sporco dalla superficie di riproduzione con un panno morbido.

Pulizia della lente del pickup

- Non utilizzare mai i dischi di pulizia disponibili in commercio. L'uso di questi dischi può danneggiare la lente.
- Rivolgersi al più vicino centro di assistenza Yamaha autorizzato per la pulizia della lente.

■ Tecnologia Cinavia

- La tecnologia Cinavia fa parte del sistema di protezione dei contenuti di cui è dotato questo lettore Blu-ray Disc.

Nota

- È possibile che la riproduzione venga interrotta o che l'audio sia temporaneamente disattivato e che il lettore Blu-ray Disc visualizzi i seguenti messaggi, qualora si cerchi di riprodurre una copia non autorizzata di contenuti protetti dalla tecnologia Cinavia.

Questi messaggi sono visualizzati soltanto in inglese.

Riproduzione bloccata. Il contenuto eseguito è protetto da Cinavia® e se ne vieta la riproduzione su questo dispositivo.
Per ulteriori informazioni, recarsi all'indirizzo <http://www.cinavia.com>. Codice messaggio 1.

Uscita audio temporaneamente disattivata. Non regolare il volume di riproduzione. Il contenuto eseguito è protetto da Cinavia® e se ne vieta la riproduzione su questo dispositivo.
Per ulteriori informazioni, recarsi all'indirizzo <http://www.cinavia.com>. Codice messaggio 3.

Avviso Cinavia

Questo prodotto utilizza la tecnologia Cinavia per limitare l'uso di copie non autorizzate di video e film in commercio e relative colonne sonore. Quando si identifica un uso vietato di una copia non autorizzata, un messaggio appare e la riproduzione o masterizzazione si interrompe. Per ulteriori informazioni sulla tecnologia Cinavia consultare il Centro informazioni consumatori online all'indirizzo <http://www.cinavia.com>. Per richiedere ulteriori informazioni su Cinavia per posta, inviare una cartolina con il proprio indirizzo a: Consumer Information Center, P.O. Box 86851, San Diego, CA, 92138, USA.

Comandi e funzioni

■ Pannello anteriore

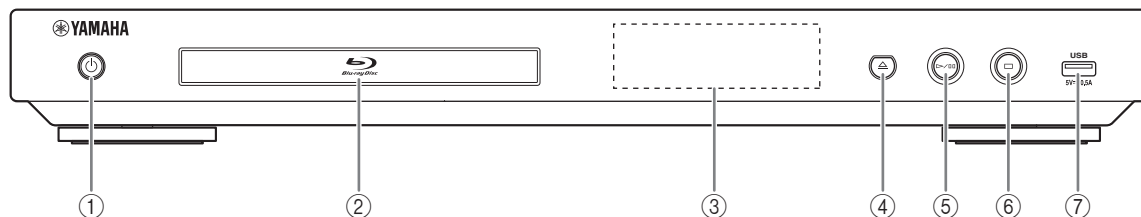

① **⏻ (On/Standby)**

Attiva il lettore/lo imposta in modalità Standby.
Tenere premuto **⏻** sul pannello anteriore per più di 5 secondi per ripristinare il lettore (ripristino sistema).

② **Coperchio del vassoio del disco**

③ **Display del pannello anteriore**

visualizza diverse informazioni sullo stato di funzionamento del lettore.

④ **▲ (Estrai)**

Apri/chiude il vassoio del disco.

⑤ **▶/■ (Riproduzione/Pausa)**

Avvia o mette in pausa la riproduzione.

⑥ **■ (Arresto)**

Arresta la riproduzione.

⑦ **Connettore USB (p. 14)**

Note

- Rimuovere la pellicola protettiva dal pannello anteriore prima di utilizzare il lettore.
- Per pulire il pannello anteriore, utilizzare un panno morbido asciutto per non graffiare il dispositivo.

■ Pannello posteriore

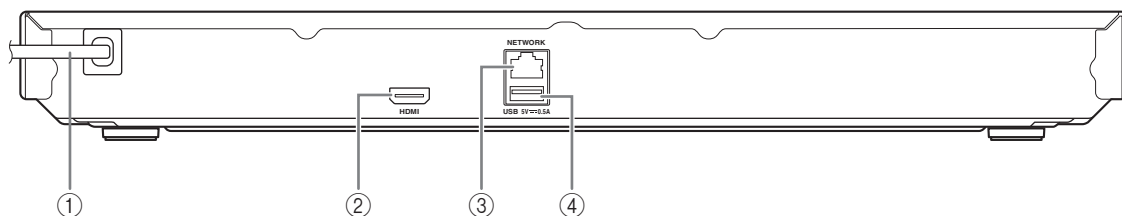

① **Cavo di alimentazione**

Non collegare il cavo di alimentazione alla presa CA fino a quando non sono stati completati tutti gli altri collegamenti.

② **HDMI (p. 10)**

③ **NETWORK (p. 12)**

④ **Connettore USB (p. 14)**

Telecomando

Nota

- Il simbolo viene visualizzato nell'angolo in alto a sinistra dello schermo quando il tasto premuto non è disponibile.

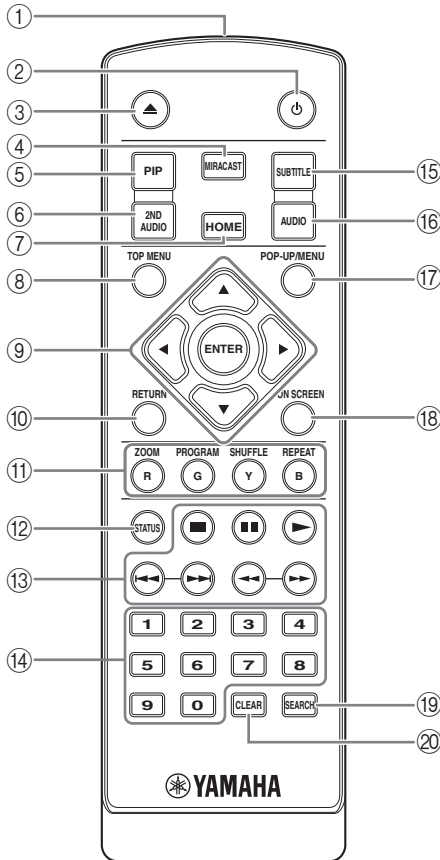

- Trasmettitore a infrarossi:** Fa uscire il segnale a infrarossi. Puntare questa finestra verso il sensore del telecomando (p. 9).
- Power:** Attiva il lettore o lo imposta in modalità Standby.
- Disco:** Apre/chiude il vassoio del disco.
- MIRACAST:** Avvia Miracast (p. 19).
- PIP **BD**:** Attiva/disattiva la funzione Picture in Picture (p. 23). Quando questa funzione è disponibile, viene visualizzato il Segno PIP () sullo schermo. È inoltre possibile selezionare questa voce dal menu a schermo (p. 20).

Nota

- Il Segno PIP è disponibile solo se Segno PIP è impostato su Acceso (p. 28).

- 2ND AUDIO **BD**:** Seleziona l'audio secondario di Picture in Picture (p. 23) o commenti sonori. Quando questa funzione è disponibile, viene visualizzato il Simbolo audio secondario () sullo schermo (p. 31). È inoltre possibile selezionare questa voce dal menu a schermo (p. 20).

Nota

- Il Simbolo audio secondario è disponibile solo se Simbolo audio secondario è impostato su Acceso (p. 28).
- HOME:** Visualizza la schermata del menu HOME (p. 16).
 - TOP MENU **BD DVD**:** Visualizza la schermata del menu principale, se il disco contiene un menu. Selezionare la voce desiderata con / / / e **ENTER**.

Nota

- A seconda del disco le operazioni specifiche potrebbero essere diverse. Seguire le istruzioni di ogni schermata di menu.
- Tasti cursore (/ / /):** Spostano la selezione nella schermata del menu.
 - ENTER:** Seleziona il menu/la voce selezionata.
 - RETURN:** Torna al menu o alla schermata precedente ecc.
 - Tasti colore **BD**:** Utilizzare questi tasti in base alle istruzioni a schermo.

ZOOM **DVD VIDEO PHOTO:** Ingrandisce/rimpicciolisce. A ogni pressione del tasto le dimensioni dello schermo cambiano (ingrandimento/rimpicciolimento: 3 fasi ognuna).

PROGRAM **DVD CD:** Imposta l'ordine di riproduzione (p. 22). È possibile impostare fino a 15 tracce (per un disco audio) o titoli/capitoli (DVD video).

SHUFFLE **DVD CD VIDEO MUSIC PHOTO:** Seleziona la modalità di riproduzione shuffle (p. 20).

REPEAT

****BD DVD CD VIDEO MUSIC PHOTO**:** Modifica la modalità di ripetizione. Ad ogni pressione del tasto la modalità di ripetizione cambia, come indicato qui di seguito.

: Ripete il titolo attualmente riprodotto.

: Ripete il capitolo attualmente riprodotto.

: Ripete la cartella attualmente riprodotta.

: Ripete tutte le tracce/i file nel disco.

: Ripete la traccia/il file attualmente riprodotti.

- STATUS:** Visualizza le informazioni di riproduzione (p. 21).

Continua alla pagina successiva. ➔

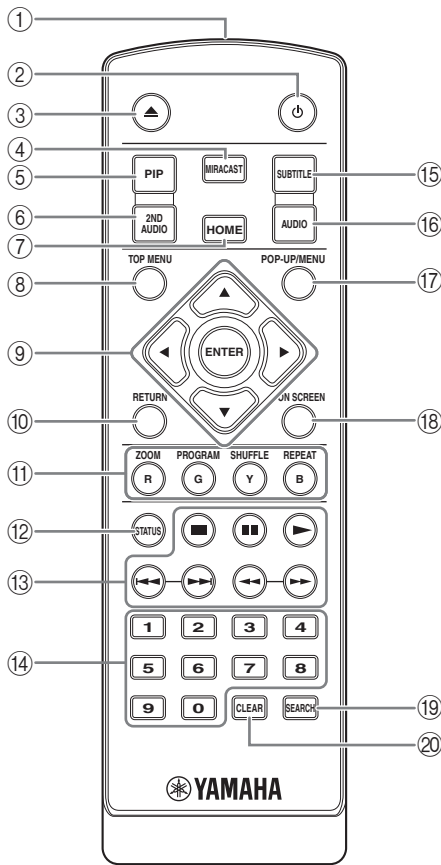

13 Tasti di comando

BD DVD CD VIDEO MUSIC PHOTO

■: Arresta la riproduzione.

■: Mette in pausa la riproduzione.

▶: Riproduce i contenuti.

◀◀/▶▶: Salta all'indietro/in avanti.

◀◀/▶▶

BD DVD CD VIDEO MUSIC :

Ricerca all'indietro/in avanti. A ogni pressione del tasto la velocità di ricerca cambia (ricerca all'indietro/in avanti: 5 fasi ognuna). Premere ▶ per riprendere la riproduzione normale.

PHOTO : Modifica la velocità di uno slide show (più lento/più veloce: 3 fasi).

14 **Tasti numerici:** Immettono numeri oppure, durante la riproduzione, consentono il salto alla traccia/capitolo corrispondente al numero indicato. I tasti potrebbero non essere disponibili a seconda del tipo di disco e delle condizioni di riproduzione.

15 **SUBTITLE BD DVD VIDEO :** Modifica le lingue dei sottotitoli (p. 39), se disponibili. È inoltre possibile selezionare questa voce dal menu a schermo (p. 20).

16 **AUDIO BD DVD :** Modifica la lingua o il formato dell'audio. È inoltre possibile selezionare questa voce dal menu a schermo (p. 20).

17 **POP-UP/MENU BD DVD :** Visualizza il menu pop-up. I contenuti del menu visualizzato variano a seconda del disco. Per dettagli sul metodo di visualizzazione del menu pop-up e sul suo funzionamento, consultare il manuale del disco. La schermata del menu principale potrebbe essere visualizzata premendo **POP-UP/MENU** a seconda del DVD.

18 **ON SCREEN:** Visualizza il menu a schermo (p. 20).

19 **SEARCH BD DVD CD VIDEO MUSIC :** Salta a un punto specifico durante la riproduzione. Per dettagli su questa funzione, consultare la sezione "Uso della ricerca" (p. 22). È inoltre possibile selezionare questa voce dal menu di stato (p. 21).

20 **CLEAR:** Cancella il numero immesso o la voce impostata.

Caricamento delle batterie nel telecomando

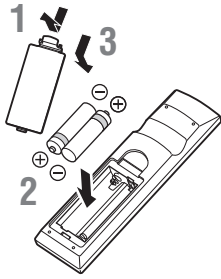

Note

- Sostituire entrambe le batterie quando il campo operativo del telecomando diminuisce.
- Utilizzare batterie AAA, R03, UM-4.
- Assicurarsi che la polarità sia corretta. Vedere l'illustrazione all'interno del vano batterie.
- Se il telecomando non verrà utilizzato per lungo tempo, rimuovere le batterie.
- Non usare batterie vecchie insieme a batterie nuove.
- Non usare assieme tipi differenti di batterie (per esempio batterie alcaline e batterie al manganese). Leggere attentamente la confezione, dato che le batterie suddette, benché differenti, possono avere forme e colori identici.
- In caso di perdita dalle batterie, gettarle immediatamente. Evitare di toccare il materiale fuoriuscito e non lasciarlo venire a contatto con gli indumenti ecc. Pulire accuratamente il vano prima di installare delle batterie nuove.
- Non gettare le batterie tra i normali rifiuti domestici; smaltire le batterie in accordo con le regolamentazioni locali.
- Tenere le batterie fuori dalla portata dei bambini. Se la batteria viene ingerita, consultare immediatamente un medico.
- Se si prevede di non utilizzare il telecomando per lunghi periodi di tempo, rimuovere le batterie dal telecomando.
- Non ricaricare o smontare le batterie in dotazione.

Campo operativo approssimativo del telecomando

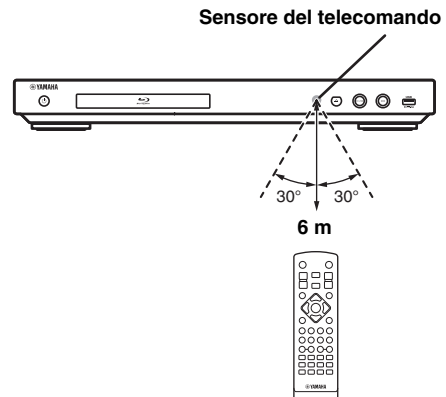

Collegamenti audio/video

Effettuare i collegamenti audio/video a seconda dell'apparecchiatura che si desidera utilizzare.

Suggerimenti

- Vedere pagina 32 per informazioni sui formati di uscita audio/video.
- Preparare per i collegamenti i cavi disponibili in commercio. Il tipo e il numero di cavi necessari variano a seconda dell'apparecchiatura da collegare.

Riproduzione audio/video mediante TV e ricevitore AV

Consultare “Collegamento a un TV via ricevitore AV” (p. 11)

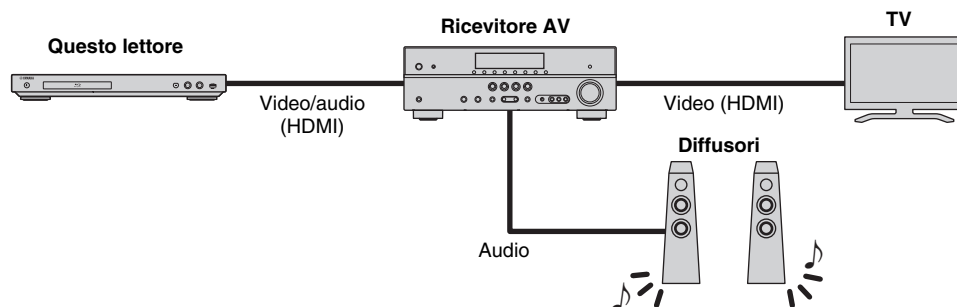

Riproduzione audio/video utilizzando solo il TV

Consultare “Collegamento diretto a un TV” (p. 11)

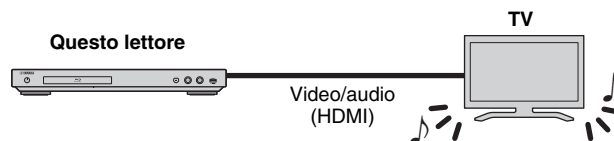

Informazioni su HDMI

È possibile apprezzare immagini e suoni digitali di elevata qualità tramite il terminale HDMI utilizzando cavi HIGH SPEED HDMI (disponibili in commercio) con il logo HDMI (come mostrato sul retro della confezione).

Suggerimenti

- Per informazioni sulla funzione Controllo HDMI, consultare la sezione “Controllo HDMI” (p. 27).
- Per modificare la modalità di uscita audio del terminale HDMI, configurare “HDMI” (p. 31) in Impostazione Audio.

■ Collegamento a un TV via ricevitore AV

Collegare il lettore al ricevitore AV e quest'ultimo al TV tramite cavi HDMI.

Per dettagli relativi al collegamento dei diffusori consultare i manuali di istruzioni in dotazione con il ricevitore AV e i diffusori.

Attenzione!

Non collegare il cavo di alimentazione di questo lettore fino a quando non sono stati completati tutti gli altri collegamenti.

Questo lettore

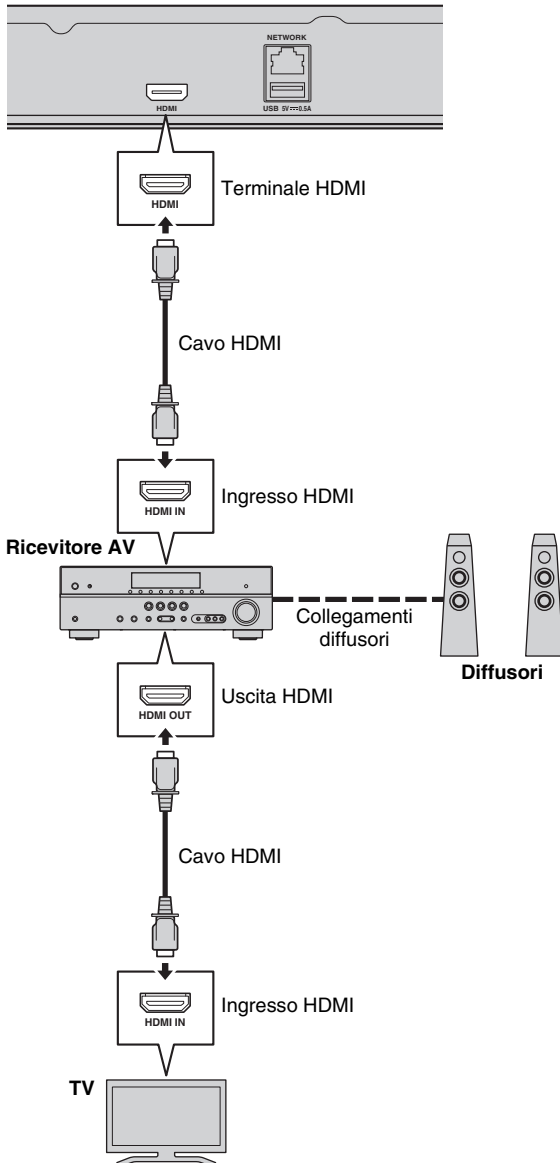

■ Collegamento diretto a un TV

Collegare il lettore al TV con un cavo HDMI.

Attenzione!

Non collegare il cavo di alimentazione di questo lettore fino a quando non sono stati completati tutti gli altri collegamenti.

Questo lettore

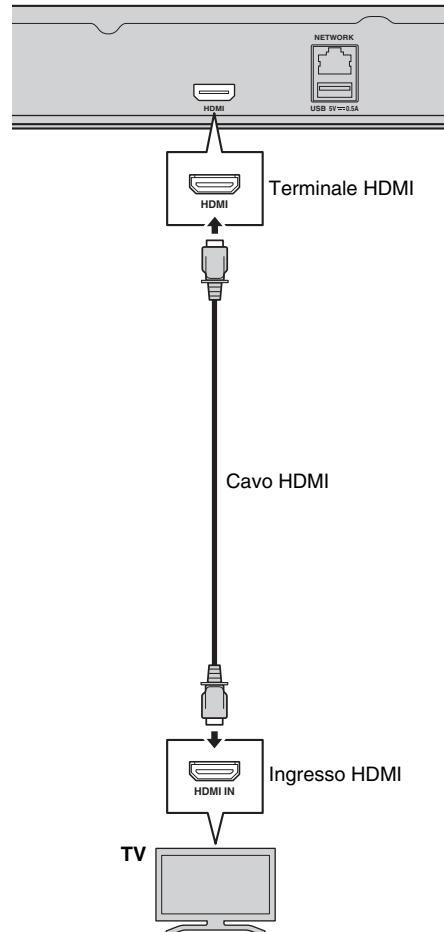

Collegamento di rete

Collegando il lettore alla rete (wireless o cablata), è possibile utilizzare le seguenti funzioni:

- Riproduzione dei contenuti da server DLNA (PC o NAS) (p. 16)
- Riproduzione di contenuti da vari servizi di rete (p. 18)
- Riproduzione di dischi compatibili BD-Live (p. 22)
- Controllo remoto del lettore da dispositivi mobili (AV CONTROLLER) (p. 19)

Note

- Per utilizzare i servizi di rete o la funzione BD-Live, è necessaria una connessione Internet a banda larga.
- Consultare il manuale d'istruzioni del dispositivo dal momento che l'apparecchio collegato e il metodo di connessione possono differire a seconda del proprio ambiente di rete.
- Utilizzare un cavo/router di rete che supporti 10BASE-T/100BASE-TX.

Suggerimento

- Se si utilizza un router che supporta DHCP, non è necessario configurare alcuna impostazione di rete per questo lettore in quanto i parametri di rete (come l'indirizzo IP) verranno assegnati automaticamente. È necessario configurare le impostazioni di rete soltanto se il router non supporta DHCP o se si desidera configurare manualmente le impostazioni (p. 28).

■ Collegamento wireless

Utilizzando la funzione wireless del lettore è possibile connetterlo alla rete senza fili (router). Per utilizzare la funzione Wi-Fi, consultare "Impostazione connessione wireless" (p. 15) e configurare le relative impostazioni.

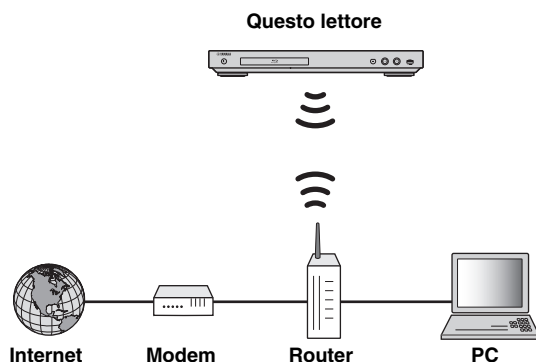

■ Collegamento cablato

Collegare il lettore alla rete (router) mediante un cavo di rete schermato STP (Shielded Twisted Pair).

Questo lettore

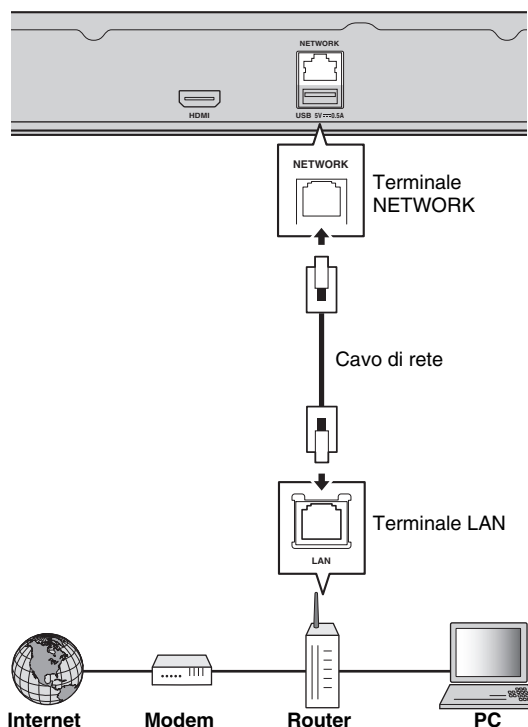

■ Impostazione del server DLNA

DLNA consente di condividere contenuti multimediali (come video, musica e foto) memorizzati sul server DLNA (PC o NAS) connesso alla rete e di riprodurli sul lettore.

Inoltre, è possibile utilizzare un dispositivo mobile come uno smartphone o un tablet come controller wireless per comandare il lettore via rete.

Per utilizzare le funzioni DLNA, configurare il server DLNA in modo seguente una volta effettuati i collegamenti di rete (p. 12).

Note

- Per utilizzare le funzioni DLNA, tutti i dispositivi devono essere collegati alla stessa rete.
- Per utilizzare un NAS come server DLNA, il NAS deve essere compatibile.

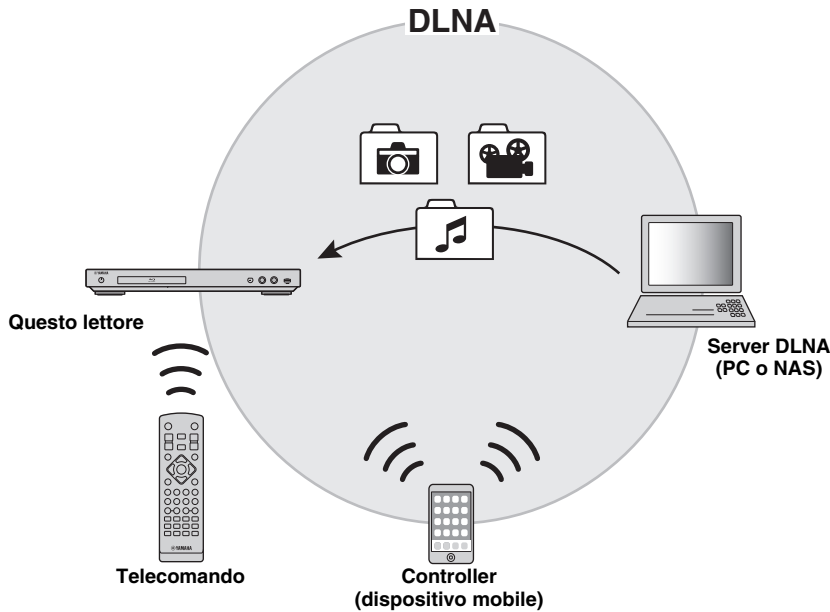

Impostazione della condivisione di contenuti su server DLNA

Per riprodurre contenuti multimediali presenti sul server DLNA (PC o NAS), è prima necessario configurare le impostazioni di condivisione multimediale sul software installato sul server DLNA.

Suggerimento

- Per informazioni su come impostare il server DLNA o sui formati di file supportati dal server, consultare il manuale d'istruzioni del server e del relativo software.

- 1 Accendere il server DLNA (PC o NAS) e il lettore.
- 2 Se si utilizza il PC come server DLNA, assicurarsi che vi sia installato un software di server DLNA come per esempio Windows Media Player 12.
- 3 Sul server DLNA, abilitare la condivisione multimediale e consentirla verso questo lettore. Ora l'impostazione del server DLNA è stata completata. Per apprezzare i contenuti del server DLNA su questo lettore, selezionare un server DLNA e il file multimediale dal menu HOME (p. 16).

Utilizzare un dispositivo mobile come controller multimediale

Se si possiede un dispositivo mobile (come uno smartphone o un tablet) che supporta la funzione Digital Media Controller (DMC), è possibile controllare il lettore via rete dallo smartphone o tablet.

Suggerimenti

- Per consentire al dispositivo mobile di controllare questo lettore, impostare Controllo DMC (p. 29) nel menu SETUP su Attivare (opzione predefinita).
- Per verificare se il proprio dispositivo mobile supporta la funzione DMC, consultare il manuale d'istruzioni del dispositivo e del relativo software.

Collegamento USB

Collegando un dispositivo di archiviazione USB al connettore USB sul pannello anteriore o posteriore del lettore, è possibile riprodurre i file multimediali memorizzati sul dispositivo di archiviazione USB (p. 16).

Note

- Yamaha non può garantire che tutte le marche di dispositivi di archiviazione USB funzionino correttamente con il lettore.
- Collegare un dispositivo di archiviazione USB a uno dei connettori USB (fronte/retro) del lettore quando si utilizza la funzione BD-Live (p. 23).

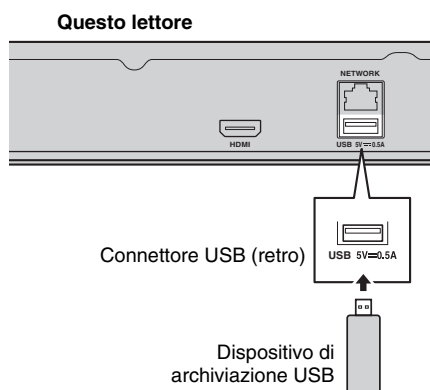
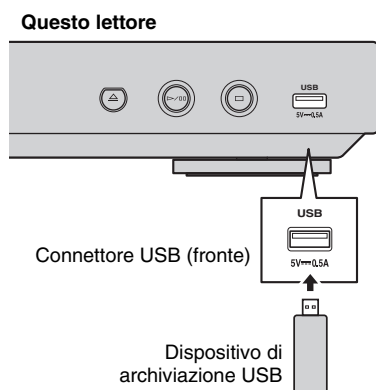

Impostazioni iniziali

■ Impostazione mediante Installazione rapida

Installazione rapida consente l'agevole impostazione di lingua, risoluzione e rapporto di aspetto dello schermo. La schermata di Installazione rapida viene visualizzata quando il lettore viene attivato per la prima volta dopo l'acquisto. È possibile eseguire la stessa impostazione dal menu SETUP menu → Sistema → Installazione rapida.

- 1 Quando viene visualizzata la schermata Installazione rapida, premere **ENTER** per avviare Installazione rapida.

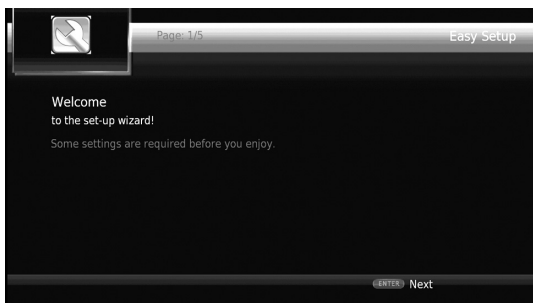

- 2 Impostare la lingua, la risoluzione e il rapporto di aspetto dello schermo attenendosi ai messaggi visualizzati sullo schermo.

Nota

- Se non appare alcuna immagine dopo il completamento dell'Installazione rapida, consultare la sezione "Risoluzione dei problemi" (p. 36).

■ Impostazione connessione wireless

Per collegare il lettore alla rete (router) senza fili, seguire la procedura indicata di seguito.

Se il router (punto di accesso) supporta la funzione WPS (Impostazione Wi-Fi protetta), è possibile utilizzare il metodo d'impostazione automatica per collegare il router senza dover immettere manualmente le informazioni di rete come per esempio l'SSID.

- 1 Premere **HOME** per visualizzare la schermata del menu HOME.
- 2 Selezionare **SETUP** → Impostazione Generale → Rete → Impostazione connessione → Wireless.



- 3 Premere **◀▶** per selezionare Sì, quindi premere **ENTER**.



- 4 Premere **◀▶** per selezionare uno dei seguenti metodi d'impostazione, quindi premere **ENTER**.



Ricerca: Selezionare questa opzione per cercare le reti wireless disponibili. Una volta apparso l'elenco delle reti, selezionare l'SSID a cui si desidera connettersi e immettere la password.

Manuale: Selezionare questa opzione per immettere manualmente le informazioni di rete come per esempio l'SSID.

Auto: Selezionare questa opzione per utilizzare la funzione WPS. Selezionare il metodo PBC (Push Button Configuration) oppure PIN code e seguire i messaggi a schermo.

Note

- Per dettagli su come utilizzare il router (punto di accesso), consultare il relativo manuale di istruzioni.
- Se WPS non funziona, selezionare "Ricerca" o "Manuale" per configurare le impostazioni di collegamento wireless.
- I dispositivi che utilizzano una banda di frequenza 2,4 GHz, come forni a microonde, dispositivi Bluetooth o dispositivi cordless digitali, possono interrompere la comunicazione. Allontanare il lettore da tali dispositivi oppure spegnerli.
- La velocità di connessione della rete wireless dipende dall'ambiente di rete (tipo di router, distanza tra il router e il lettore, luogo d'installazione ecc.). Nel caso la riproduzione audio o video venga interrotta, spostare il lettore più vicino al router o cambiare l'orientamento del lettore o dell'antenna del router.

3

Riproduzione

Italiano

Menu HOME

Il menu HOME consente di eseguire le seguenti operazioni di base con il lettore.

- Sfogliare e riprodurre file multimediali su vari dischi, dispositivi di archiviazione USB e server DLNA (PC o NAS).
- Accedere a vari dispositivi di rete (p. 18)
- Visualizzare il menu SETUP. (p. 24)

Suggerimenti

- Per dettagli sui dischi e formati riproducibili, consultare pagina 3.
- Per riprodurre sul lettore contenuti i contenuti multimediali del lettore, l'impostazione di condivisione multimediale (p. 13) sul server deve essere configurata.

■ Riproduzione di foto/musica/video

Funzionamento di base

◀/▶/▲/▼: Sposta la selezione.

◀: Torna alla cartella precedente.

HOME: Passa alla/esce dalla schermata del menu HOME.

ENTER: Conferma la cartella/file.

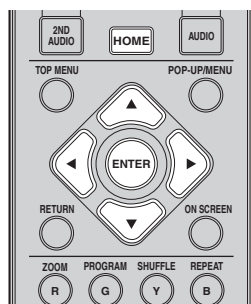

Operazioni comuni per la riproduzione dei file in una cartella selezionata

Esempio: Selezione del file di un filmato su un dispositivo di archiviazione USB

Nota

- Arrestare la riproduzione del video prima di portarsi alla schermata del menu HOME.

- 1 Premere **HOME** per passare alla schermata del menu HOME.

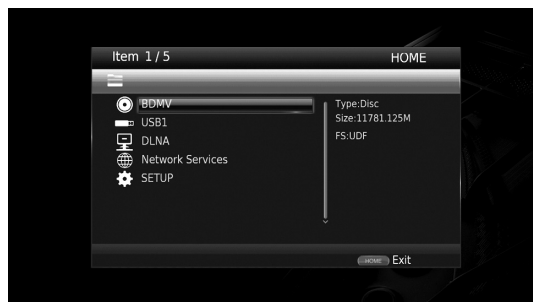

- 2 Premere ▲/▼ per selezionare la voce che contiene il file che si desidera riprodurre, quindi premere **ENTER**.

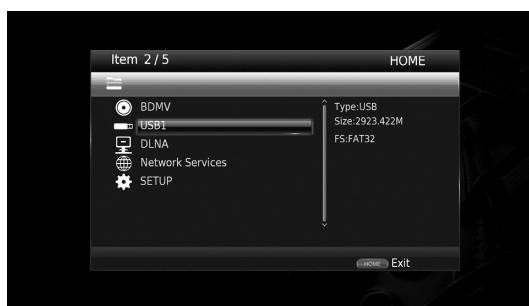

Nota

- Se il server DLNA non appare in elenco, verificare che il server sia acceso e selezionare Ricerca DLNA per aggiornare l'elenco.

- 3 Selezionare la cartella Foto, Musica, Video o AVCHD che si desidera riprodurre, quindi premere **ENTER**. Per tornare alla cartella precedente, premere **RETURN** o selezionare .

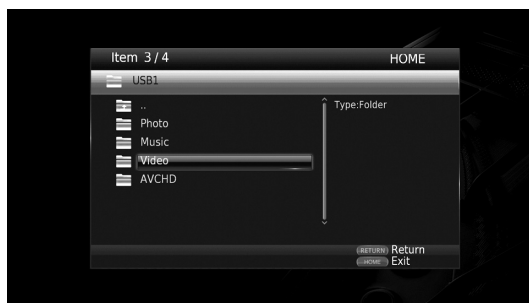

Nota

- Tenere presente che nella fase successiva verrà visualizzato solo il tipo di file selezionato in questa fase. Ad esempio, se in questa fase si seleziona la cartella Foto, da ora in poi verranno visualizzati solo file di foto.

- 4 Selezionare la cartella contenente il file che si desidera riprodurre.



- 5 Selezionare il file che si desidera riprodurre, quindi premere **ENTER**.

Quando viene selezionato un file video, parte la riproduzione.

Quando viene selezionato un file musicale, viene visualizzata la schermata di stato e quindi parte la riproduzione.

Quando viene selezionato un file di foto, parte uno slide show (presentazione tipo diapositive).

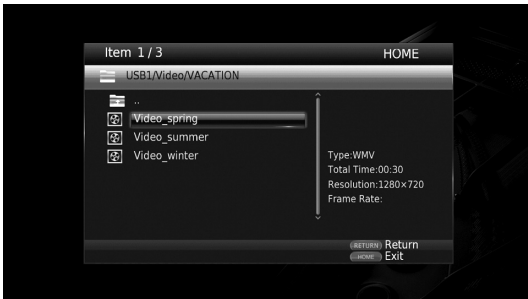
**Suggerimento**

- Per godersi lo slide show con una base musicale, premere **HOME** per tornare alla schermata del menu HOME mentre viene riprodotta la musica e selezionare il file di foto.

Nota

- Il file visualizzato potrebbe non essere riprodotto a seconda del contenuto.

Operazioni per la visualizzazione delle foto

Durante la visualizzazione delle foto, i tasti sul telecomando funzionano come indicato qui di seguito.

■: Arresta lo slide show e torna al browser dei file.

■: Mette in pausa lo slide show.

▶: Riproduce uno slide show.

▶▶: Passa alla foto successiva.

◀◀: Passa alla foto precedente.

▶▶▶: Accelera lo slide show in 3 fasi.

◀◀◀: Rallenta lo slide show in 3 fasi.

▲: Capovolge una foto.

▼: Riflette una foto.

◀: Ruota una foto in senso antiorario.

▶: Ruota una foto in senso orario.

ZOOM: Ingrandisce/rimpicciolisce una foto (ingrandimento/rimpicciolimento: 3 fasi ognuna).

▲/▼/◀/▶: Eseguono una panoramica in modalità zoom quando una foto è più grande dello schermo.

Uso dei servizi di rete

È possibile riprodurre foto utilizzando i seguenti servizi di rete.

- Picasa Web Albums

Note

- L'accesso ai contenuti offerti da terzi richiede una connessione Internet ad alta velocità ed eventualmente la registrazione di un account e di un abbonamento a pagamento.
- I servizi di contenuti di terzi possono subire modifiche, sospensioni, interruzioni o dismissioni in qualsiasi momento senza preavviso. Yamaha non si assume alcuna responsabilità in merito.
- Alcuni contenuti potrebbero essere disponibili solamente per determinati paesi e presentati in determinate lingue.
- Yamaha non dichiara né garantisce che i servizi di contenuti continueranno a essere forniti o disponibili per un determinato periodo di tempo e nega qualunque garanzia, esplicita o implicita, in tal senso.

- 1 Premere **HOME** per passare alla schermata del menu HOME.
- 2 Premere **▲/▼** per selezionare Servizi di rete, quindi premere **ENTER**.

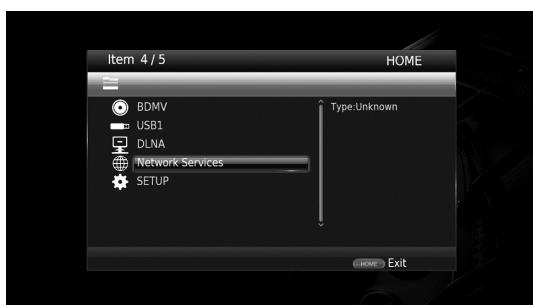

- 3 Premere **◀/▶/▲/▼** per selezionare il servizio di rete desiderato, quindi premere **ENTER**.
- 4 Premere **◀/▶/▲/▼** per selezionare una voce, quindi premere **ENTER** per confermare la selezione (o avviare la riproduzione).

Suggerimento

- Per uscire da un servizio di rete, premere **HOME**.

Nota

- Le procedure di funzionamento successive al passaggio 4 variano a seconda delle voci di menu offerte da ciascun servizio.

■ Informazioni su Picasa™ Web Album

Picasa Web Album è un servizio di rete che consente di condividere foto con amici e parenti o di esplorare foto pubbliche.

Per ulteriori informazioni visitare il sito picasaweb.google.com.



Picasa e il logo Picasa sono marchi di fabbrica di Google, Inc.

Visualizzare foto e video dello smartphone sullo schermo TV (Miracast™)

Miracast è una soluzione per visualizzare in maniera fluida video tra dispositivi senza bisogno di cavi o connessione di rete tramite un punto di accesso (Wi-Fi Direct). È possibile visualizzare immagini da un dispositivo compatibile Miracast (smartphone ecc.) sullo schermo del TV collegato al lettore.

Note

- Per verificare se il proprio dispositivo è conforme Miracast, consultare il relativo manuale.
- Quando Miracast è abilitato sul lettore, le altre funzioni di rete (come per esempio DLNA) non sono disponibili.

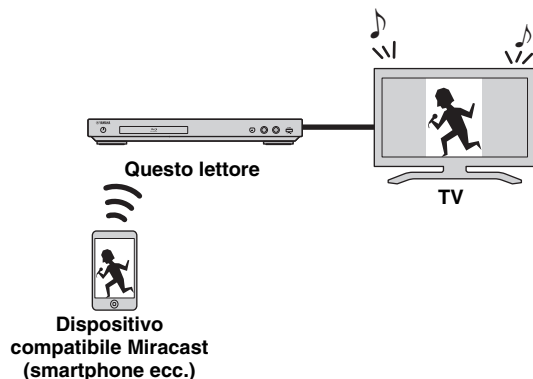

- 1 Premere **MIRACAST**.
- 2 Utilizzare lo smartphone entro 60 secondi per abilitare Miracast e selezionare questo lettore come il dispositivo a cui connettersi.
Per dettagli su come utilizzare lo smartphone, consultare il relativo manuale di istruzioni.
- 3 Per uscire da Miracast, premere **MIRACAST**.

Suggerimento

- Per uscire da Miracast è anche possibile premere **HOME** oppure **RETURN**.

A seconda dell'ambiente, si possono verificare interruzioni audio/video o è possibile che appaiano disturbi sullo schermo TV. In tal caso, attenersi alle seguenti istruzioni.

- Avvicinare il dispositivo Miracast a questo lettore.
- Spegnerne altri dispositivi wireless non in uso.
- Allontanare il dispositivo Miracast e questo lettore da forni microonde, dispositivi Bluetooth o altri dispositivi wireless.

Controllo remoto del lettore da dispositivi mobili (AV CONTROLLER)

L'applicazione "AV CONTROLLER" consente a un dispositivo mobile di comandare da remoto il lettore.



AV CONTROLLER

- È possibile controllare le funzioni base di un lettore Yamaha Blu-ray Disc™ come riproduzione, pausa, salto, alimentazione e navigazione con il cursore.
- L'applicazione "AV CONTROLLER" è disponibile in varie lingue.
- Per maggiori informazioni su "AV CONTROLLER", visitare il sito web Yamaha.

Funzionamento di riproduzione avanzata

Questo capitolo spiega la modalità di riproduzione dei dischi Blu-ray Disc disponibili in commercio, dei DVD, dei CD, nonché dei dischi registrati DVD-RW/R.

Nota

- Per il funzionamento della riproduzione di base, vedere pagina 7.

■ Menu a schermo (On Screen)

Per visualizzare il menu a schermo, premere **ON SCREEN**. Successivamente, premere **▲/▼/◀/▶** per selezionare una voce, quindi premere **ENTER** per attivare la funzione desiderata.

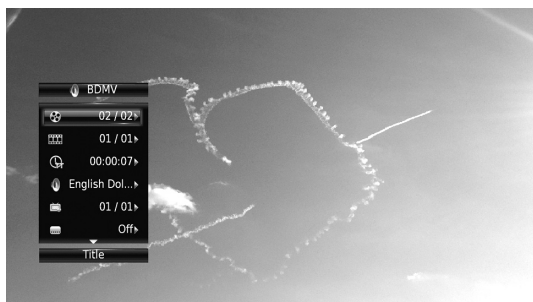

Il menu a schermo contiene le seguenti voci.

Titolo **BD** **DVD** **VIDEO**: Mostra il numero del titolo attualmente riprodotto. È possibile passare al titolo desiderato selezionandolo da questa voce.

Capitolo **BD** **DVD** **VIDEO**: Mostra il numero del capitolo attualmente riprodotto. È possibile passare al capitolo desiderato selezionandolo da questa voce.

Branco/File **CD** **VIDEO** **MUSIC** **PHOTO**: Mostra il numero di traccia/file attualmente riprodotto. È possibile passare alla traccia/al file desiderato selezionandolo da questa voce.

Tempo **BD** **DVD** **CD** **VIDEO** **MUSIC**: Mostra il tempo di riproduzione. Selezionare il tipo di visualizzazione desiderata scegliendo tra le opzioni seguenti:

- Tempo di riproduzione trascorso del titolo, capitolo, disco, traccia o file
- Tempo di riproduzione rimanente del titolo, capitolo, disco, traccia o file

Modalità/Modalità di riproduzione

DVD **CD** **VIDEO** **MUSIC** **PHOTO**: Mostra la riproduzione attuale. È possibile selezionare la modalità di riproduzione scegliendo tra le opzioni seguenti:

CD

- Normale: Riproduzione normale.
- Shuffle: Riproduzione casuale senza ripetizione.
- Casuale: Riproduzione casuale con ripetizione.

DVD

- Normale
- Shuffle CH (capitolo)
- Shuffle TT (titolo)
- Shuffle All
- Random CH (capitolo)
- Random TT (titolo)
- Random All

VIDEO MUSIC PHOTO

- Normale
- Shuffle F (cartella)
- Casuale F (cartella)

Audio **BD** **DVD** **VIDEO**: Mostra la lingua/segnale audio del Blu-ray Disc/DVD attualmente selezionato. È possibile selezionare il tipo di audio desiderato.

Angolo **BD** **DVD**: Mostra il numero di angolazione attualmente selezionato. Se il video è registrato in più angolazioni, è possibile modificare l'angolazione.

Sottotitolo **BD** **DVD** **VIDEO**: Mostra la lingua dei sottotitoli attualmente selezionata quando sono disponibili i sottotitoli.

Stile sottotitolo **BD**: Mostra lo stile dei sottotitoli attualmente selezionato. Questa funzione è disponibile solo per sottotitoli di file video esterni. È possibile selezionare lo stile di testo dei sottotitoli desiderato.

Bitrate **BD** **DVD** **CD** **VIDEO** **MUSIC**: Mostra il bitrate del segnale audio/video.

Secondo Video **BD**: Attiva/disattiva il PIP (p. 7).

Secondo Audio **BD**: Attiva/disattiva l'audio secondario (p. 7).

Ricerca Instantanea

BD **DVD** **CD** **VIDEO** **MUSIC**: Salta 30 secondi.

Replay Instantaneo

BD **DVD** **CD** **VIDEO** **MUSIC**: Ripete il contenuto degli ultimi 10 secondi riprodotti.

Selezione CC

BD **DVD** **VIDEO**: Imposta i sottotitoli visualizzati.

Slide Show **PHOTO**:

Mostra la velocità dello slide show. È possibile selezionare la velocità dello slide show tra Lento/Medio/Veloce.

Transizione **PHOTO**: Mostra il modo in cui una foto viene visualizzata sullo schermo. È possibile selezionare il tipo di transizione.

Menu di stato

Mostra varie impostazioni, quali l'impostazione dei sottotitoli, dell'angolazione e il numero di titolo/capitolo/traccia in corso di riproduzione. Per visualizzare il menu di stato, premere **STATUS**. Il menu di stato contiene i seguenti menu.

BD DVD VIDEO

Esempio: Le icone durante la riproduzione di un Blu-ray Disc

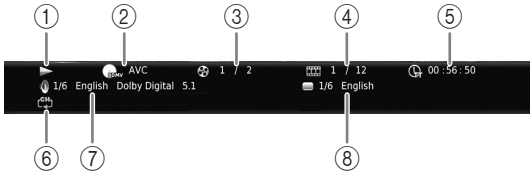

- ① ▶ (Stato di riproduzione)
- ② (Icona tipo disco/file video)
- ③ (Numero titolo in riproduzione): È possibile saltare a un titolo specifico con il tasto **SEARCH** (p. 8).
- ④ (Numero capitolo in riproduzione): È possibile saltare a un capitolo specifico con il tasto **SEARCH** (p. 8).
- ⑤ (Tempo di riproduzione trascorso): È possibile saltare a un punto specifico con il tasto **SEARCH** (p. 8).
- ⑥ (Modalità di ripetizione): Mostra la modalità di ripetizione attuale (p. 7).
- ⑦ (Audio attualmente selezionato): È possibile modificare la lingua o il formato dell'audio con il tasto **AUDIO**.
- ⑧ (Sottotitoli attualmente selezionati): È possibile modificare la lingua dei sottotitoli con il tasto **SUBTITLE**.

DVD CD MUSIC

Esempio: Le icone durante la riproduzione di file musicali

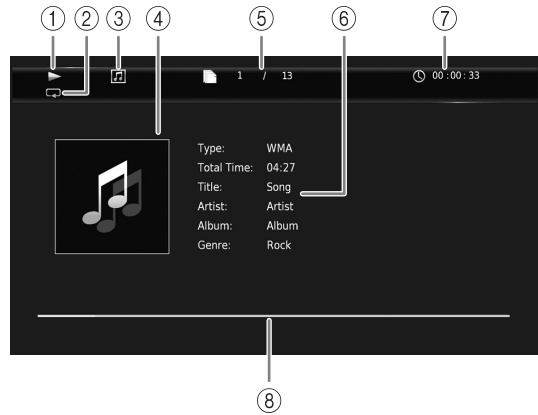

- ① ▶ (Stato di riproduzione)
- ② (Modalità di ripetizione): Mostra la modalità di ripetizione attuale (p. 7).
- ③ (Icona tipo disco/file musicale)
- ④ (Immagine) **MUSIC**: Visualizza l'eventuale immagine contenuta nel file.
- ⑤ (Numero brano/file in riproduzione): È possibile saltare a una traccia specifica con il tasto **SEARCH** (p. 8).
- ⑥ (Informazioni) **MUSIC**: Visualizza le eventuali informazioni musicali contenute nel file.
- ⑦ (Tempo di riproduzione trascorso): È possibile saltare a un punto specifico con il tasto **SEARCH** (p. 8).
- ⑧ (Barra di avanzamento) **MUSIC**: Mostra lo stato di avanzamento della canzone corrente.

PHOTO

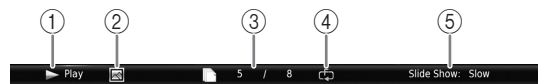

- ① ▶ (Stato di riproduzione)
- ② (Icona file di foto)
- ③ (Numero di file in visualizzazione)
- ④ (Modalità di ripetizione): Mostra la modalità di ripetizione attuale (p. 7).
- ⑤ (Velocità slide show)

3

Riproduzione

Italiano

■ Riproduzione programmata

DVD CD

Questa funzione consente di programmare l'ordine di riproduzione delle tracce di un disco audio o dei capitoli di un DVD.

Premere **PROGRAM** durante la riproduzione per visualizzare la finestra PROGRAMMA per programmare l'ordine di riproduzione.

È possibile programmare fino a 15 tracce/capitoli.

Esempio: Programmazione dell'ordine di riproduzione delle tracce di un CD

- 1 Premere **PROGRAM** durante la riproduzione.



- 2 Premere **ENTER** per programmare l'ordine di riproduzione.
Per i dischi audio, premere ▲/▼ per selezionare la traccia desiderata, quindi premere **ENTER**.
Per i dischi DVD-VIDEO, selezionare il titolo (indicato con TT) e il capitolo (indicato con CH) desiderato invece della traccia.
Per cancellare una traccia impostata, selezionare la traccia da cancellare, quindi premere **CLEAR**.
Premere **RETURN** per annullare la riproduzione programmata.

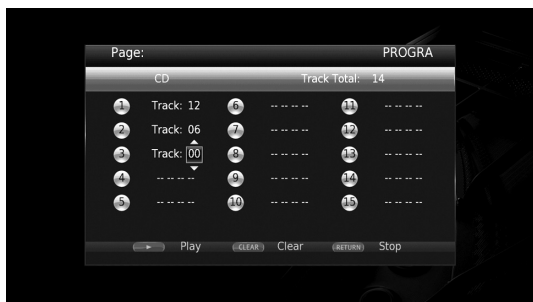

- 3 Terminata la programmazione, premere ► per impostare e avviare la riproduzione programmata.
- 4 Per annullare la riproduzione programmata, arrestare completamente la riproduzione premendo il tasto ■.

■ Uso della ricerca

BD DVD CD VIDEO MUSIC PHOTO

Questa funzione consente il salto a uno specifico punto durante la riproduzione.

- 1 Premere **SEARCH** durante la riproduzione. Viene visualizzata la barra di stato.
- 2 Premere ▲/▼/◀/▶ per selezionare una delle voci qui di seguito, quindi premere **ENTER**.

BD DVD :

- Numero titolo (indicato con 🎬)
- Numero capitolo (indicato con 📄)
- Tempo trascorso del titolo (indicato con ⌚)
- Tempo trascorso del capitolo (indicato con ⌚ CH)

CD :

- Numero brano (indicato con 🎵)
- Tempo trascorso della traccia (indicato con ⌚ TRACK)
- Tempo trascorso del disco (indicato con ⌚ DISC)

VIDEO MUSIC :

- Numero file (indicato con 📁)
- Tempo trascorso del file (indicato con ⌚)

PHOTO :

- Numero file (indicato con 📁)

- 3 Premere ▲/▼ o i tasti numerici per impostare/regolare il valore della voce selezionata, quindi premere **ENTER** per saltare al punto specifico.
- 4 Per chiudere la barra di stato, premere **STATUS**.

■ Riproduzione di BONUSVIEW™ e BD-Live™

Questo lettore supporta le funzioni di riproduzione BONUSVIEW (p. 38) (BD-ROM Profilo 1 Versione 1.1) e (p. 38) (BD-ROM Profilo 2).

Nota

- Le funzioni e il metodo di riproduzione variano a seconda del disco. Consultare la guida del disco o il manuale d'uso in dotazione.

■ Uso della funzione Picture in Picture (riproduzione audio/video secondario)

Un BD video che comprende audio e video secondari compatibili con la funzione Picture in Picture può essere riprodotto simultaneamente con audio e video secondario come video in miniatura nell'angolo.

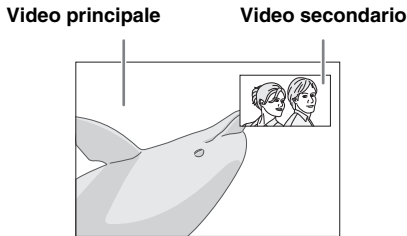

Quando viene visualizzato il Segno PIP (PIP) o il Simbolo audio secondario (SA), premere PIP per attivare o disattivare la funzione Picture in Picture.

Note

- Per ascoltare l'audio secondario, accertarsi che l'impostazione Uscita audio (HDMI) sia PCM o Ricodifica (p. 31).
- A seconda del disco, per ascoltare l'audio secondario, potrebbe essere necessario impostare l'audio secondario su Acceso nel menu principale del disco (p. 7).
- L'audio e il video secondario per la funzione Picture in Picture potrebbero essere riprodotti automaticamente ed essere rimossi a seconda del contenuto. Quindi le aree riproducibili potrebbero essere limitate.

■ Uso della funzione BD-Live™

1. Impostare la rete (p. 28).

2. Collegare il dispositivo di archiviazione USB a questo lettore (p. 14).

I dati BD-Live sono salvati in un dispositivo di archiviazione USB collegato a questo lettore. Per utilizzare queste funzioni, collegare un dispositivo di archiviazione USB che supporti USB 2.0 High Speed (480 Mbit/s) a uno dei connettori USB (fronte/retro) del lettore per utilizzare il dispositivo di archiviazione come Archivio locale.

- L'Archivio locale viene utilizzato come memoria ausiliaria durante la riproduzione del Blu-ray Disc.
- Utilizzare un dispositivo di archiviazione USB con almeno 2GB di spazio libero.
- Quando necessario, la cartella BUDA viene creata automaticamente nel dispositivo di archiviazione USB.

- Se lo spazio di memoria è insufficiente i dati non verranno copiati/scaricati. Cancellare i dati non necessari o utilizzare un nuovo dispositivo di archiviazione USB.
- Per il caricamento dei dati (lettura/scrittura) potrebbe essere necessario del tempo.

Note

- Yamaha non può garantire che tutte le marche di dispositivi di archiviazione USB funzionino correttamente con il lettore.
- Non utilizzare un cavo di prolunga USB quando si collega un dispositivo di archiviazione USB al connettore del lettore. L'utilizzo di un cavo di prolunga USB potrebbe impedire il corretto funzionamento del lettore.

3. Riprodurre il disco.

4. Eseguire BD-Live in base alle istruzioni presenti sul disco.



Note

- Non rimuovere il dispositivo di archiviazione USB o scollegare il cavo di alimentazione durante il funzionamento di BD-Live.
- Per quanto riguarda il metodo di riproduzione dei contenuti di BD-Live ecc., eseguire le operazioni in base alle istruzioni presenti nel manuale del Blu-ray Disc.
- Per usufruire delle funzioni di BD-Live, eseguire la connessione di rete (p. 12) e le impostazioni di rete (p. 28).
- Consultare la sezione "Connessione BD-Live" (p. 29) per l'impostazione dell'accesso limitato ai contenuti BD-Live.
- Il tempo richiesto per scaricare i programmi forniti nel dispositivo di archiviazione USB connesso al lettore varia a seconda della velocità di connessione a Internet e al volume dati dei programmi.
- I programmi BD-Live forniti tramite Internet potrebbero non essere in grado di visualizzare la connessione a seconda dello stato (aggiornamento) del provider. In tali casi, espellere il disco e riprovare.
- Se la schermata BD-Live non appare dopo aver selezionato la funzione BD-Live nel menu del Blu-ray Disc, il dispositivo di archiviazione USB potrebbe non avere spazio sufficiente. In tali casi, espellere il disco dal lettore, quindi cancellare i dati contenuti nel dispositivo di archiviazione USB utilizzando il menu "Formato" nell'"Archivio locale" (p. 27).

Menu SETUP

Il Menu SETUP abilita varie impostazioni e regolazioni audio/visive per le funzioni utilizzando il telecomando.

Menu/Menu secondario	Voce	Funzione	Pagina	
 Impostazione Generale	Sistema	Standby automatico	Attiva/disattiva la funzione di risparmio energetico.	27
		Controllo HDMI	Imposta la ricezione del segnale di comando del lettore dal telecomando del proprio TV o del proprio ricevitore AV.	27
		Caricare le impostazioni predefinite	Ripristina tutte le impostazioni ai valori di fabbrica ad eccezione dell'impostazione Sicurezza	27
		Aggiornamento	Esegue l'aggiornamento del lettore.	27
		Notifica aggiornamento	Seleziona se visualizzare o meno il messaggio a schermo quanto il lettore rileva nuovo software su Internet.	27
		Archivio locale	Visualizza lo spazio libero sul dispositivo di archiviazione USB collegato al lettore oppure formatta la cartella "BUDA" sul dispositivo di archiviazione.	27
		Installazione rapida	Imposta lingua, risoluzione, rapporto di aspetto dello schermo.	27
	Lingua	OSD	Seleziona la lingua per l'On Screen Display.	27
		Menu	Imposta la lingua prioritaria per il menu disco.	27
		Audio	Imposta la lingua prioritaria per l'audio.	27
		Sottotitolo	Imposta la lingua prioritaria per i sottotitoli.	27
	Riproduzione	Auto Riproduzione disco	Imposta la riproduzione automatica del disco al momento del suo inserimento nel lettore.	28
		Segno Angolo	Imposta la visualizzazione del Segno Angolo quando viene riprodotto un Blu-ray Disc/DVD con angolazioni multiple.	28
		Segno PIP	Imposta la visualizzazione del Segno PIP quando viene riprodotto un Blu-ray Disc/DVD con Picture in Picture.	28
		Simbolo audio secondario	Imposta la visualizzazione del Simbolo audio secondario quando viene riprodotto un Blu-ray Disc/DVD con audio secondario.	28
		Ultimo salvataggio	Imposta il lettore in modo da memorizzare la posizione dell'ultima riproduzione di un disco (Blu-ray o DVD-Video) quando è impostato in modalità Standby o si apre il vassoio del disco.	28
	Sicurezza	Cambiare password	Cambia la password per Parental Control e Codice del paese.	28
		Parental Control	Imposta il Parental Control a seconda dei contenuti del disco.	28
		Codice del paese	Imposta il proprio Codice del paese.	28
	Rete	Impostazione connessione	Imposta un metodo di connessione alla rete.	28
		Informazioni	Visualizza la schermata delle informazioni sulla rete.	28
		Prova connessione	Esegue la prova di connessione alla rete.	28
		Impostazioni IP	Regola l'impostazione IP su Auto/Manuale.	28
		Impostazione Proxy	Regola l'impostazione Proxy.	29
		Controllo Network	Imposta il controllo dei dispositivi collegati tramite Ethernet su Acceso/Spento.	29
		Network Standby	Seleziona se il lettore può essere acceso da altri dispositivi di rete.	29
		Controllo DMC	Seleziona se consentire a DMC (Digital Media Controller) compatibili DLNA (p. 13) di controllare il lettore.	29
		Connessione BD-Live	Imposta la connessione Internet su Permesso parziale/Permesso/Vietato.	29

Menu/Menu secondario	Voce	Funzione	Pagina	
 Impostazione Display	TV	Teleschermo	Imposta il rapporto di aspetto dello schermo del TV collegato e regola l'uscita video.	29
		Risoluzione HDMI	Seleziona la risoluzione di uscita video HDMI.	30
		Sistema TV	Seleziona il Sistema TV tra NTSC/PAL/Multi.	30
		Spazio colorato	Seleziona lo Spazio colore YCbCr 4:4:4/YCbCr 4:2:2/Full RGB/RGB.	30
		HDMI Deep Color	Seleziona l'HDMI Deep Color tra 30 bit/36 bit/48 bit/spento.	30
		HDMI 1080p 24Hz	Attiva/disattiva HDMI 1080p 24Hz.	30
	Video Process	Riduzione del rumore	Imposta il livello di Riduzione del rumore.	30
		Modalità deinterlacciamento	Imposta il metodo di rilevamento del segnale video.	30
	Closed Caption	Attributo CC	Imposta l'aspetto dei sottotitoli per non udenti.	30
		Colore Font Dimensione Font Stile Font Opacità Font Font edge Colore Font edge Colore BG Opacità BG Colore finestra Opacità finestra	Personalizza carattere, sfondo e finestra utilizzati per i sottotitoli per non udenti quando Attributo CC è impostato su Custom.	30
		Uscita audio	HDMI	Seleziona la modalità di uscita del terminale HDMI tra Bitstream/PCM/Ricodifica/Spento.
DRC			Imposta DRC (Dynamic Range Compression, Compressione di gamma dinamica).	31
 Impostazione Audio			Visualizza la versione del software e l'indirizzo MAC (p. 39).	31
 Informazioni di sistema				

■ Esempio di funzionamento del menu SETUP

È necessario richiamare la schermata del menu SETUP per eseguire le regolazioni sul lettore. Quella che segue è la spiegazione per il funzionamento di base del menu SETUP.

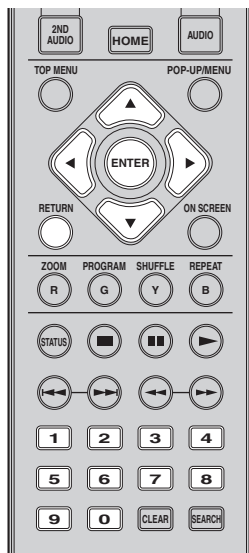

Esempio: Impostazione Auto Riproduzione disco

Nota

- Non è possibile impostare alcune voci durante la riproduzione. In questo caso, premere **■** per arrestare completamente la riproduzione prima di iniziare le impostazioni.

1. Visualizzare la schermata del menu SETUP.

Premere **HOME**, quindi selezionare **SETUP** per visualizzare la schermata del menu SETUP. Premere **◀/▶** per selezionare Impostazione Generale, quindi premere **ENTER** o **▼**.

2. Selezionare un sottomenu.

Premere **▲/▼** per selezionare Riproduzione, quindi premere **ENTER** o il tasto cursore **▶**.

3. Selezionare una voce del menu.

Premere **▲/▼** per selezionare Auto Riproduzione disco, quindi premere **ENTER** o il tasto cursore **▶**.



4. Selezionare un'impostazione desiderata.

Premere **▲/▼** per selezionare Acceso o Spento, quindi premere **ENTER**.



Suggerimento

- Per immettere i numeri per alcune voci di menu (p.es. le password), utilizzare i tasti numerici.

5. Uscire dalla schermata del menu.

Premere **◀** per tornare al menu precedente.

■ Impostazione Generale



Le impostazioni predefinite sono contrassegnate con “*”.

Sistema

Standby automatico

Attiva/disattiva la funzione di risparmio energetico.

Se è impostato su Acceso, il lettore passerà alla modalità screen saver se non avverranno operazioni per 5 minuti. Dopodiché, il lettore passerà alla modalità Standby se non avverranno operazioni per 15 minuti.

Acceso*, Spento

Controllo HDMI

È possibile impostare il lettore per ricevere il segnale di comando proveniente da un TV o da un ricevitore AV compatibile con la funzione di Controllo HDMI attraverso un cavo HDMI (p. 10).

Acceso, Spento*

Utilizzare la funzione Controllo HDMI

Utilizzando la funzione Controllo HDMI, è possibile far funzionare il lettore in modo interattivo con il proprio TV (con il supporto della funzione Controllo HDMI). Se si collega il lettore a un TV compatibile con la funzione Controllo HDMI utilizzando un cavo HDMI e impostando Controllo HDMI nel menu SETUP su Acceso (p. 27), è possibile eseguire le funzioni elencate qui di seguito.

- Funzione di selezione automatica dell'ingresso
Quando si inizia la riproduzione del lettore, il selettore d'ingresso del TV (e di un ricevitore AV se il lettore è collegato al TV tramite ricevitore AV) verrà commutato automaticamente al lettore. L'accensione del TV avviene automaticamente a seconda del tipo di apparecchio TV.
- Funzione di disattivazione automatica
Se si spegne il TV mentre il lettore è in modalità di arresto e la schermata del menu SETUP non è visualizzata, anche il lettore verrà automaticamente spento.

Note

- La funzione Controllo HDMI potrebbe non funzionare correttamente a seconda del tipo di TV.
- Funzioni diverse rispetto a quelle elencate in precedenza potrebbero funzionare a seconda del tipo di TV o di ricevitore AV.
- Per poter rendere disponibile la funzione Controllo HDMI, regolare le impostazioni della funzione Controllo HDMI su TUTTI i componenti (il lettore, il TV e il ricevitore AV). Potrebbero essere necessarie anche altre operazioni.
- È possibile attivare e disattivare ogni funzione in modo indipendente a seconda del tipo di TV.
- Consultare il manuale di istruzioni in dotazione con il TV e/o il ricevitore AV per ulteriori dettagli riguardanti le impostazioni.
- Se attivato, il consumo energetico durante la modalità Standby aumenta a causa della funzione Controllo HDMI.

Caricare le impostazioni predefinite

È possibile azzerare tutte le impostazioni del lettore ai valori di fabbrica ad eccezione dell'impostazione Sicurezza (p. 28). Per dettagli sulle impostazioni predefinite, vedere le pagine 24–31.

Aggiornamento

È possibile aggiornare il software manualmente tramite Archiviazione su chiave USB o Rete. Per dettagli sull'aggiornamento del software, consultare la sezione “Aggiornamento del software” (p. 34).

Notifica aggiornamento

È possibile selezionare se visualizzare o meno il messaggio a schermo quando il lettore rileva nuovo software su Internet.

Acceso*, Spento

Archivio locale

È possibile visualizzare lo spazio libero sul dispositivo di archiviazione USB collegato al lettore oppure formattare (svuotare) la cartella “BUDA” sul dispositivo di archiviazione selezionando Formato.

Suggerimento

- Per utilizzare la funzione BD-Live (p. 23), collegare un dispositivo di archiviazione USB con almeno 2GB di spazio libero a uno dei connettori USB (fronte/retro) del lettore per utilizzare il dispositivo di archiviazione come Archivio locale.

Installazione rapida

L'utente può eseguire l'Installazione rapida (p. 15).

Lingua

OSD

È possibile selezionare la lingua dell'On Screen Display che rappresenta i messaggi o il menu visualizzati sullo schermo quali il menu SETUP.

English, Français, Español, Deutsch, Italiano, Svenska, Nederlandse, Polski, Русский, 中文

Menu

È possibile impostare la lingua prioritaria per il menu disco.

English, Français, 中文, Español, Deutsch, Italiano, Nederlandse, Portoghese, Danese, Svenska, Finlandese, Norvegese, Polski, Русский, Coreano, Giapponese, Altro

Audio

È possibile impostare la lingua prioritaria dell'audio per la riproduzione del Blu-ray Disc/DVD. Per dettagli sulle voci di impostazione, vedere “Menu” (p. 27).

Sottotitolo

È possibile impostare la lingua prioritaria per i sottotitoli.

English, Français, 中文, Español, Deutsch, Italiano, Nederlandse, Portoghese, Danese, Svenska, Finlandese, Norvegese, Polski, Русский, Coreano, Giapponese, Altro, Spento

(Le impostazioni predefinite in [Lingua] differiscono a seconda del modello.)

Riproduzione

Auto Riproduzione disco

È possibile attivare/disattivare l'Auto Riproduzione disco. Se è impostato su Acceso, dopo il caricamento avverrà la riproduzione automatica del disco.

Acceso*, Spento

Segno Angolo

Imposta la visualizzazione del Segno Angolo () quando viene riprodotto un Blu-ray Disc/DVD con angolazioni multiple.

Acceso*, Spento

Segno PIP

È possibile impostare la visualizzazione del Segno PIP () quando viene riprodotto un Blu-ray Disc con la funzione Picture in Picture (p. 23).

Acceso*, Spento

Simbolo audio secondario

È possibile impostare la visualizzazione del Simbolo audio secondario () quando viene riprodotto un Blu-ray Disc con audio secondario.

Acceso*, Spento

Ultimo salvataggio

È possibile impostare il lettore in modo da memorizzare la posizione dell'ultima riproduzione di un disco (Blu-ray Disc o DVD Video) quando è impostato in modalità Standby o si apre il vassoio del disco.

Acceso*, Spento

Nota

- Alcuni dischi non sono compatibili con questa funzione.

Sicurezza

Cambiare password

È possibile impostare la password per modificare il livello di Parental Control e il Codice del paese. Consultare la sezione "Parental Control" (p. 28) e "Codice del paese" (p. 28).

Note

- La password predefinita è 0000.
- Se si dimentica la password, consultare "Risoluzione dei problemi" (p. 35) e portare tutte le impostazioni di Sicurezza sui valori predefiniti.

Parental Control

In alcuni dischi Blu-ray Disc/DVD, è impostato un livello di controllo per la visione del disco in base all'età dello spettatore. È possibile impostare il Parental Control mostrato sullo schermo a seconda dei contenuti del disco. La password (vedere "Cambiare password" a p. 28) va immessa prima di impostare i livelli del Parental Control. Dopo aver impostato il Parental Control, se viene riprodotto un disco che presenta un livello di Parental Control maggiore rispetto al livello corrente, oppure se si desidera modificare il livello del Parental Control, verrà visualizzata una finestra di dialogo a comparsa che richiederà l'immissione della password.

Spento*, 1-8

Codice del paese

È possibile impostare il Codice del paese in cui si vive. La password (vedere "Cambiare password" a p. 28) va immessa prima di impostare il Codice del paese. Questa impostazione è utilizzabile per classificare il Parental Control e la riproduzione del disco.

Rete

Impostazione connessione

È possibile selezionare un metodo di connessione alla rete.

Collegato via cavo* Collega la rete tramite Ethernet.

Wireless Collega la rete tramite una LAN wireless. È possibile selezionare le impostazioni per una connessione LAN wireless. Attenersi alle istruzioni a schermo per procedere.

Ricerca

Cerca un punto di accesso. È possibile collegare il punto di accesso trovato.

Manuale

È possibile impostare manualmente un punto di accesso.

Auto

Se il router (punto di accesso) supporta la funzione WPS (Impostazione Wi-Fi protetta), è possibile utilizzare il metodo d'impostazione automatica per collegare il lettore al punto di accesso senza dover immettere manualmente le informazioni di rete. Selezionare il metodo PBC (Push Button Configuration) oppure PIN code e seguire i messaggi a schermo.

Informazioni

È possibile visualizzare la schermata delle informazioni sulla rete. In questa schermata, è possibile visualizzare le informazioni di Interfaccia (Ethernet), Tipo di indirizzo, Indirizzo IP, Subnet Mask, Gateway predefinito e DNS.

Prova connessione

È possibile eseguire un test della connessione Internet. Se la prova non va a buon fine, verificare le "Impostazioni IP" (p. 28) e quindi eseguire nuovamente la prova.

Impostazioni IP

È possibile configurare le impostazioni di rete.

Auto* Selezionare per configurare automaticamente le impostazioni di rete di questo lettore con il server DHCP.

Manuale Selezionare per configurare manualmente le impostazioni di rete (Indirizzo IP, Subnet Mask, Gateway predefinito, e DNS).

Suggerimenti

- **Numeric keys** Inseriranno i caratteri.
-  Sposta la selezione.
- **CLEAR** Cancella un carattere.
- **ENTER** Salva le impostazioni ed esce dal menu.

Impostazione Proxy

È possibile regolare l'Impostazione Proxy. Impostare su Disattivare per l'uso normale. Impostare su Attivare per attivare l'impostazione proxy.

- Disattivare*** Imposta il server Proxy su Disattivato. Selezionare questa voce quando il server Proxy non viene utilizzato.
- Attivare** Attiva le impostazioni Proxy Host e Proxy Port.
- Proxy Host** Imposta il Proxy Host.
- Proxy Port** Imposta la Proxy Port.

Controllo Network

Imposta il controllo dei dispositivi collegati tramite Ethernet su Acceso/Spento. Se Attivo con filtro è selezionato, è possibile specificare gli indirizzi MAC dei dispositivi di rete che avranno diritto d'accesso al lettore. Questo lettore utilizza il Yamaha Network Control protocol (YNC).

Acceso*, Attivo con filtro, Spento

Note

- Se è attivato Controllo Network, il consumo energetico durante la modalità Standby aumenta a causa della funzione di controllo di rete.
- Se impostato su Acceso, il tempo di avvio del sistema diminuisce.

Network Standby

È possibile selezionare se il lettore può essere acceso da altri dispositivi di rete come per esempio un "AV CONTROLLER" (p. 19).

Acceso, Spento*

Nota

- Questa impostazione è disponibile solo quando Controllo Network è attivato.

Controllo DMC

È possibile selezionare se consentire a DMC compatibili DLNA (p. 13) di controllare il lettore.

Attivare*, Disattivare

Connessione BD-Live

È possibile impostare le restrizioni di accesso ai contenuti BD-Live.

- Permesso** Consente la connessione alla rete a tutti i dischi BD-Live.
- Permesso parziale*** Consente l'accesso solo ai dischi con la certificazione del produttore.
- Vietato** Vieta la connessione alla rete a tutti i dischi BD-Live.

Impostazione Display



Le impostazioni predefinite sono contrassegnate con “* ”.

TV



Teleschermo

È possibile impostare il rapporto di aspetto del TV collegato e regolare l'uscita video.

Se si cambia il TV (ad es. per l'acquisto di uno nuovo) e il rapporto di aspetto dello schermo del TV collegato cambia, sarà necessario cambiare l'impostazione Teleschermo.

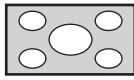
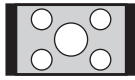
- 16:9 Intero** Selezionare questa impostazione quando il lettore viene collegato a un TV con schermo 16:9. Quando viene riprodotto un video con rapporto di aspetto 4:3, viene visualizzato come illustrato qui di seguito.
- 16:9 Normale*** Selezionare questa impostazione quando il lettore viene collegato a un TV con schermo 16:9. Quando viene riprodotto un video con rapporto di aspetto 4:3, viene visualizzato come illustrato qui di seguito.
- 4:3 Pan Scan** Selezionare questa impostazione quando il lettore viene collegato a un TV con schermo 4:3. Quando viene riprodotto un video con rapporto di aspetto 16:9, viene visualizzato come illustrato qui di seguito.
- 4:3 Letter Box** Selezionare questa impostazione quando il lettore viene collegato a un TV con schermo 4:3. Quando viene riprodotto un video con rapporto di aspetto 16:9, viene visualizzato come illustrato qui di seguito.

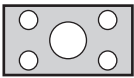
Dimensioni originali dell'immagine	Su TV 16:9 (wide screen)	
	16:9 Intero	16:9 Normale
 <p>4:3</p>		

Dimensioni originali dell'immagine	Su TV 4:3	
	4:3 Pan Scan	4:3 Letter Box
 <p>16:9</p>		

Risoluzione HDMI

È possibile selezionare la risoluzione di uscita video HDMI. Per ulteriori dettagli sui formati di uscita, consultare la sezione “Informazioni sui formati di uscita video HDMI” (p. 33).

Se impostata su Auto, la risoluzione viene impostata automaticamente alla risoluzione massima del TV collegato.

Se è impostato Disco nativo, vengono utilizzate la risoluzione originale e la frequenza video registrate nel Blu-ray Disc o DVD in riproduzione. È possibile utilizzare la funzione di conversione up video di un dispositivo esterno.

Quando viene riprodotta una sorgente diversa da un Blu-ray Disc o un DVD, la risoluzione e la frequenza video funzioneranno come Auto.

Se si cerca di riprodurre un Blu-ray Disc o un DVD la cui risoluzione e la cui frequenza video non sono compatibili con il TV collegato, non verrà trasmessa alcuna immagine. In tal caso, interrompere la riproduzione e selezionare un’opzione diversa da Disco nativo.

Auto*, Disco nativo, 480i/576i, 480p/576p, 720p, 1080i, 1080p

Nota

- Per emettere audio in alta definizione (per esempio Dolby TrueHD o DTS-HD Master Audio) dal terminale , impostare Risoluzione HDMI su Auto o su un valore superiore a 720p.

Sistema TV

È possibile selezionare Sistema TV tra PAL, NTSC e Multi. Impostare lo stesso Sistema TV che è impostato nel TV. Per ulteriori dettagli sui formati di uscita, consultare la sezione “Informazioni sui formati di uscita video HDMI” (p. 33).

NTSC, PAL, Multi

(L’impostazione predefinita differisce a seconda del modello.)

Spazio colorato

È possibile selezionare l’uscita Spazio colore (p. 38) da HDMI Questa funzione è disponibile quando il lettore è collegato con un cavo HDMI.

YCbCr 4:4:4* Imposta lo Spazio colore su YCbCr 4:4:4.

YCbCr 4:2:2 Imposta lo Spazio colore su YCbCr 4:2:2.

Full RGB Se è impostata l’opzione RGB e i colori bianco e nero a schermo sono troppo tenui, selezionare questa voce. Questa impostazione è effettiva quando un componente collegato supporta la gamma RGB 0–255.

RGB Emette il segnale video alla gamma di segnale normale.

Nota

- Questa funzione è disponibile solo su TV che supportano tale funzione.

HDMI Deep Color

Se il proprio TV e/o il ricevitore AV è compatibile con Deep Color (p. 38), impostare questa voce in base al proprio TV/ricevitore AV. Questa funzione è disponibile quando il lettore è collegato con un cavo HDMI.

30 bits, 36 bits, 48 bits, Spento*

HDMI 1080p 24Hz

Questa impostazione trasmette il BD video codificato in frame rate 24Hz in HDMI 1080p 24Hz. Con questa funzione potrebbe essere disponibile una riproduzione video più scorrevole. Questa funzione è disponibile solo su TV/ricevitori AV che supportano tale funzione. Per ulteriori dettagli sui formati di uscita, consultare la sezione “Informazioni sui formati di uscita video HDMI” (p. 33).

Auto*, Spento

Nota

- Questa impostazione è disattivata se la risoluzione di uscita è diversa da 1080p.

Video Process

Riduzione del rumore

È possibile impostare Riduzione del rumore su un livello da 0 a 3. 0 disattiva l’impostazione, mentre 3 è il livello massimo.

0, 1, 2*, 3

Modalità deinterlacciamento

È possibile impostare il metodo di rilevamento del segnale video. Impostare su Auto per l’uso normale. Se sullo schermo compaiono disturbi a strisce orizzontali, impostare su Film/Video per eliminare i disturbi.

Auto*, Film, Video

Closed Caption

Attributo CC

È possibile impostare l’aspetto dei sottotitoli per non udenti. Se Auto è selezionato, i sottotitoli digitali per non udenti appariranno nelle impostazioni predefinite. Se Custom è selezionato, è possibile personalizzare l’aspetto dei sottotitoli (Colore Font, Dimensione Font ecc.) manualmente.

Auto, Custom

Colore Font, Dimensione Font, Stile Font, Opacità Font, Font edge, Colore Font edge, Colore BG, Opacità BG, Colore finestra, Opacità finestra

Personalizza carattere, sfondo e finestra utilizzati per i sottotitoli per non udenti quando Attributo CC è impostato su Custom.

■ Impostazione Audio



Le impostazioni predefinite sono contrassegnate con “*”.

Uscita audio

HDMI

È possibile selezionare la modalità di uscita del terminale HDMI. Per ulteriori dettagli sui formati di uscita, consultare la sezione “Informazioni sui formati di uscita audio” (p. 32).

Bitstream*	Fa uscire il segnale digitale senza alcuna elaborazione. Non avviene l'uscita dell'Audio secondario.
PCM	Emette il PCM a 2 canali.
Ricodifica	Emette Bitstream con Audio secondario.
Spento	Silenzia il suono.

Nota

- Per emettere audio in alta definizione (per esempio Dolby TrueHD o DTS-HD Master Audio) dal terminale HDMI, impostare Risoluzione HDMI su Auto o su un valore superiore a 720p (p. 30).

DRC

È possibile impostare DRC (Dynamic Range Compression, Compressione di gamma dinamica) (p. 38) su Acceso/Spento/Auto. Se impostato su Auto, DRC viene attivato automaticamente per una sorgente con informazioni in formato Dolby TrueHD. DRC ottimizza la qualità del suono, rendendo più chiare le conversazioni. È utile principalmente quando si guardano film di notte.

Spento, Acceso, Auto*

■ Informazioni di sistema



Sono visualizzate la versione del software e l'indirizzo MAC (p. 39).

■ Informazioni sui formati di uscita audio

Formato sorgente		HDMI		
		Bitstream	PCM	Ricodifica
PCM a 2 canali	con SA* o BCS* ¹	PCM a 2 canali		Dolby Digital
	senza SA* o BCS* ¹	PCM a 2 canali		
PCM a 2 canali	con SA* o BCS* ¹	PCM a 5.1 canali		Dolby Digital
	senza SA* o BCS* ¹	PCM a 5.1 canali		
PCM a 7.1 canali	con SA* o BCS* ¹	PCM a 7.1 canali		Dolby Digital
	senza SA* o BCS* ¹	PCM a 7.1 canali		
Dolby Digital	con SA* o BCS* ¹	Dolby Digital	PCM fino a 5.1 canali	Dolby Digital
	senza SA o BCS* ¹			
Dolby Digital Plus	con SA* o BCS* ¹	Dolby Digital Plus	PCM fino a 7.1 canali	Dolby Digital
	senza SA o BCS* ¹			Dolby Digital Plus
Dolby TrueHD	con SA* o BCS* ¹	Dolby TrueHD	PCM fino a 7.1 canali	Dolby Digital
	senza SA o BCS* ¹			Dolby TrueHD
DTS	con SA* o BCS* ¹	DTS	PCM fino a 5.1 canali* ²	DTS* ³
	senza SA o BCS* ¹			
DTS HD High Resolution	con SA* o BCS* ¹	DTS-HD High Resolution	PCM fino a 5.1 canali* ² (Codice filo)	DTS* ³
	senza SA o BCS* ¹			DTS-HD High Resolution* ³
DTS-HD Master Audio	con SA* o BCS* ¹	DTS-HD Master Audio	PCM fino a 5.1 canali* ² (Codice filo)	DTS* ³
	senza SA o BCS* ¹			DTS-HD Master Audio* ³

*1 “SA” sta per Audio secondario (Secondary Audio). “BCS” sta per suono di clic del tasto (Button Click Sound), l’effetto sonoro per i menu a comparsa ecc.

*2 Per USB, DLNA e servizi di rete, il PCM non è disponibile (audio disattivato).

*3 Per USB, DLNA e servizi di rete, Ricodifica non è disponibile (l’audio in uscita avrà lo stesso formato del bitstream).

Note

- Se HDMI è impostato su Bitstream, l’audio secondario non viene emesso. (p. 31)
- Per emettere audio in alta definizione (per esempio Dolby TrueHD o DTS Master Audio) dal terminale HDMI, impostare Risoluzione HDMI su Auto o su un valore superiore a 720p (p. 30).

■ Informazioni sui formati di uscita video HDMI

Se Sistema TV è impostato su NTSC

Sommario	Risoluzione HDMI						
	Auto	Disco nativo	1080p	1080i	720p	480p/576p	480i/576i
BD-Video con contenuto 1080p/24Hz	*1	1080p 24Hz	1080p 24Hz/ 60Hz *3	1080i 60Hz	720p 60Hz	480p	480i
BD-Video senza contenuto 1080p/24Hz	*1	*2	1080p 60Hz	1080i 60Hz	720p 60Hz	480p	480i
DVD-Video	*1	*2	1080p 60Hz	1080i 60Hz	720p 60Hz	480p	480i
Altri	*1	*1	1080p 60Hz	1080i 60Hz	720p 60Hz	480p	480i

Se Sistema TV è impostato su PAL

Sommario	Risoluzione HDMI						
	Auto	Disco nativo	1080p	1080i	720p	480p/576p	480i/576i
BD-Video con contenuto 1080p/24Hz	*1	1080p 24Hz	1080p 24Hz/ 50Hz *3	1080i 50Hz	720p 50Hz	576p	576i
BD-Video senza contenuto 1080p/24Hz	*1	*2	1080p 50Hz	1080i 50Hz	720p 50Hz	576p	576i
DVD-Video	*1	*2	1080p 50Hz	1080i 50Hz	720p 50Hz	576p	576i
Altri	*1	*1	1080p 50Hz	1080i 50Hz	720p 50Hz	576p	576i

*1 L'impostazione della risoluzione sarà quella massima supportata dal TV collegato. Per esempio, se la risoluzione massima supportata dal TV collegato è 1080p, la risoluzione sarà impostata su 1080p.

*2 La risoluzione e la frequenza saranno quelle del disco sorgente.

*3 Se Auto è impostato per HDMI 1080p 24Hz e il TV collegato supporta la risoluzione 1080p 24Hz, la risoluzione sarà impostata su 1080p 24 Hz invece che su 1080p 50/60 Hz.

Se Sistema TV è impostato su Multi

Se Sistema TV è impostato su Multi, il segnale video viene emesso alla stessa frequenza della sorgente. Vedere le tabelle sopra per dettagli sull'impostazione di frequenza del TV e sulla risoluzione del segnale video in uscita.

Note

- L'impostazione HDMI 1080p 24Hz è disattivata se la risoluzione di uscita è diversa da 1080p.
- Se Sistema TV è impostato su NTSC e la sorgente video non è 60 Hz, il segnale video in uscita viene convertito a 60 Hz.
- Se Sistema TV è impostato su PAL e la sorgente video non è 50 Hz, il segnale video in uscita viene convertito a 50 Hz.

Aggiornamento del software

Quando necessario, verrà rilasciato nuovo software con ulteriori funzioni o miglioramenti al prodotto. Consigliamo di aggiornare periodicamente il software del lettore all'ultima versione.

Per verificare la disponibilità di aggiornamenti per il software, visitare <http://download.yamaha.com/>

Nota

- Durante l'esecuzione dell'aggiornamento del software, non rimuovere il dispositivo di archiviazione USB, non impostare il lettore in modalità Standby e non scollegare il cavo di alimentazione/cavo LAN.

■ Aggiornamento del software

1. Preparazione per l'aggiornamento del software.

Se si aggiorna il software tramite Archiviazione su chiave USB:

- ① Salvare il pacchetto dei file di aggiornamento nella apposita cartella presente sul dispositivo di archiviazione USB. Per maggiori dettagli, consultare la documentazione sulla procedura allegata al pacchetto dei file di aggiornamento.
- ② Collegare il dispositivo di archiviazione USB.

Se si aggiorna il software via rete, accertarsi che il lettore sia collegato alla rete.

2. Selezionare il metodo di aggiornamento, quindi avviare l'aggiornamento dal menu SETUP.

- ① Premere **HOME** per visualizzare la schermata del menu HOME.
- ② Selezionare **SETUP** → Impostazione Generale → Sistema → Aggiornamento.
- ③ Selezionare la voce contenente il pacchetto dei file di aggiornamento dall'Archiviazione su chiave USB/Rete.



Il sistema cercherà il pacchetto dei file di aggiornamento.

3. Aggiornare il software attenendosi ai messaggi visualizzati sullo schermo.

L'aggiornamento è completato. Il sistema sarà ripristinato.







Risoluzione dei problemi

Consultare la tabella qui di seguito nel caso il lettore non funzioni correttamente. Se il problema riscontrato non risultasse elencato qui di seguito o se le istruzioni fornite non fossero d'aiuto, spegnere il lettore, scollegare il cavo di alimentazione e contattare il più vicino rivenditore o centro di assistenza Yamaha autorizzato.

■ Alimentazione

Problema	Possibili cause e soluzioni
Nessuna alimentazione.	<ul style="list-style-type: none">– Collegare correttamente il cavo di alimentazione CA.– Premere  sul pannello anteriore per attivare l'alimentazione.
L'alimentazione del lettore si spegne.	<ul style="list-style-type: none">– Il lettore si spegnerà automaticamente dopo 20 minuti d'inattività (assenza di riproduzione) quando è attivo lo Standby automatico (p. 27).

■ Funzionamento di base

Problema	Possibili cause e soluzioni
Il telecomando non funziona.	<ul style="list-style-type: none">– Usare il telecomando nei limiti del suo campo d'azione. (p. 9)– Sostituire le batterie. (p. 9)
I tasti non funzionano.	<ul style="list-style-type: none">– Tenere premuto  sul pannello anteriore per più di 5 secondi e rilasciarlo per ripristinare il lettore.– Per azzerare completamente il lettore, scollegare il cavo di alimentazione dalla presa CA per almeno 30 secondi, collegare nuovamente il cavo di alimentazione alla presa CA e quindi riaccendere il lettore.
La password è stata dimenticata.	<ul style="list-style-type: none">– Tenere premuti simultaneamente , ,  e  sul pannello anteriore quando non è inserito alcun disco e la riproduzione è arrestata per riportare tutte le impostazioni, comprese le impostazioni di Sicurezza (p. 28) del lettore, ai loro valori predefiniti. Una volta disattivata automaticamente l'alimentazione, premere  per riaccendere nuovamente il lettore.

■ Riproduzione disco

Problema	Possibili cause e soluzioni
Il lettore non riesce a riprodurre il disco.	<ul style="list-style-type: none">– Estrarre il disco e pulirlo. (p. 4)– Accertarsi che il disco sia stato caricato correttamente (allineato nel vassoio del disco con l'etichetta rivolta verso l'alto). (p. 4)– Utilizzare un disco supportato dal lettore. (p. 3)– Rimuovere il disco e quindi controllare se il lettore lo supporta o meno. (p. 3)– Controllare il codice regionale. (p. 3)– Controllare se il disco è difettoso tentando con un altro disco.– Il CD-R/RW, DVD+R/RW/R DL e il DVD-R/RW/R DL devono essere finalizzati. (p. 3)
Il video si interrompe.	<ul style="list-style-type: none">– Il lettore si arresta se rileva scosse o vibrazioni.
Il lettore emette un suono di scatto quando si inizia la riproduzione o il caricamento del disco.	<ul style="list-style-type: none">– Questi suoni non indicano un malfunzionamento del lettore, ma sono normali condizioni di funzionamento.
Per avviare la riproduzione di un Blu-ray Disc sono necessari alcuni istanti.	<ul style="list-style-type: none">– Quando viene caricato un Blu-ray Disc, questo lettore cerca un dispositivo di archiviazione USB utilizzato come Archivio locale per la funzione BD-Live (p. 23). Per ridurre il tempo di attesa, mantenere connesso un dispositivo di archiviazione USB a uno dei connettori USB (fronte/retro) del lettore (p. 14).

■ Immagine

Problema	Possibili cause e soluzioni
Nessuna immagine.	<ul style="list-style-type: none"> - Accertarsi che i cavi siano stati collegati correttamente. (p. 10) - Accertarsi che il TV o il ricevitore AV collegato sia impostato sull'ingresso corretto. - Senza nessun disco inserito, o con la riproduzione interrotta, tenere premuto contemporaneamente ▲, ▶/■ e ■ sul pannello anteriore per impostare la risoluzione video sui valori predefiniti. Se ciononostante non viene visualizzata alcuna immagine, tenere premuto ■ per circa 5 secondi sul pannello anteriore per passare da NTSC a PAL e viceversa. - Se è impostato Disco nativo, viene emesso un segnale non compatibile con il TV collegato. Modificare l'impostazione per emettere un segnale compatibile con il TV collegato. (p. 30) - Accertarsi che il disco o il file che si sta tentando di riprodurre sia compatibile con questo lettore (p. 3).
Lo schermo si blocca e i tasti operativi non funzionano.	<ul style="list-style-type: none"> - Premere ■, quindi riavviare la riproduzione. - Spegnerne il lettore e quindi riaccenderlo. - Tenere premuto ⏻ sul pannello anteriore per più di 5 secondi e rilasciarlo per ripristinare il lettore.
Il video non viene emesso con la risoluzione desiderata.	<ul style="list-style-type: none"> - Impostare la risoluzione desiderata. (p. 30)
Il video wide-screen appare allungato verticalmente o appaiono delle bande nere sopra o sotto lo schermo. Oppure il video 4:3 appare allungato orizzontalmente.	<ul style="list-style-type: none"> - Modificare il rapporto di aspetto del proprio TV. (p. 29)
Sullo schermo appaiono immagini di disturbo quadrate (mosaici).	<ul style="list-style-type: none"> - Immagini in blocchi possono essere visibili nelle scene con movimento rapido a causa delle caratteristiche della tecnologia di compressione dell'immagine digitale.

■ Suono

Problema	Possibili cause e soluzioni
Non viene emesso alcun suono o vengono emessi suoni distorti.	<ul style="list-style-type: none"> - Controllare che il cavo audio sia collegato correttamente. (p. 10) - Aumentare il volume del TV o del ricevitore AV. - Non c'è suono durante un fermo immagine, durante l'avanzamento rapido e la riproduzione rapida al contrario. (p. 8) - L'audio potrebbe non essere emesso a seconda dello stato di registrazione dell'audio, come quando viene registrato come contenuto audio un tipo di audio diverso da un segnale audio oppure audio non in formato standard. (p. 3) - Accertarsi che il disco o il file che si sta tentando di riprodurre sia compatibile con questo lettore (p. 3).
I canali sinistro e destro dell'audio sono invertiti o il suono proviene solo da un lato.	<ul style="list-style-type: none"> - Verificare i collegamenti audio. (p. 10)
Non si riesce a sentire il tipo di audio e/o il numero dei canali desiderati.	<ul style="list-style-type: none"> - Consultare l'impostazione Uscita audio e "Informazioni sui formati di uscita audio". (p. 31, p. 32)
Impossibile sentire il suono del PIP (audio secondario).	<ul style="list-style-type: none"> - Impostare HDMI su PCM/ricodifica. (p. 31) - Per ascoltare l'audio secondario, premere 2ND AUDIO. (p. 7) - A seconda del disco, potrebbe essere necessario impostare l'audio secondario nel menu superiore del disco (p. 7).

■ Rete

Problema	Possibili cause e soluzioni
Impossibile collegarsi a Internet.	<ul style="list-style-type: none"> - Per collegarsi a Internet selezionando Collegato via cavo in Impostazione connessione, collegare correttamente il cavo di rete. (p. 28) - Accendere il dispositivo collegato, quale un router o un modem a banda larga. - Collegare correttamente il router e/o il modem a banda larga. - Se è selezionato Wireless in Impostazione connessione e se si desidera collegarsi a Internet tramite Ethernet, selezionare Collegato via cavo. (p. 28) - Selezionare Wireless in Impostazione connessione se si desidera collegarsi a Internet tramite una LAN wireless. (p. 28)

Problema	Possibili cause e soluzioni
Impossibile scaricare i contenuti BD-Live.	<ul style="list-style-type: none"> – Verificare che questo lettore possa collegarsi a Internet normalmente. Consultare “Prova connessione”. (p. 28) – Collegare correttamente il dispositivo di archiviazione USB. Controllare che il dispositivo di archiviazione USB sia collegato al connettore USB del lettore. (p. 14) – Controllare che il Blu-ray Disc supporti BD-Live. – Collegare un dispositivo di archiviazione USB formattato in FAT16, FAT32 o NTFS. – Si raccomanda di collegare un dispositivo di archiviazione USB con almeno 2 GB di spazio libero. Se non è presente spazio sufficiente, formattare il dispositivo di archiviazione USB. (p. 27) – Consultare il manuale di istruzioni in dotazione con il disco o rivolgersi al produttore del disco.
Impossibile rilevare il server DLNA.	<ul style="list-style-type: none"> – Verificare che questo lettore possa collegarsi alla rete normalmente. Consultare “Prova connessione”. (p. 28) – Accendere il dispositivo collegato, quale un router a banda larga o il server. – Accertarsi che il lettore e il server siano collegati allo stesso router (punto di accesso). – A seconda del server DLNA, il lettore potrebbe necessitare dell’autorizzazione da parte del server. – A seconda del server DLNA, è necessario modificare l’impostazione del firewall.
Impossibile riprodurre il file sul server DLNA.	<ul style="list-style-type: none"> – Accertarsi che il file sia riproducibile. (p. 3) – Verificare le impostazioni del server DLNA. – La riproduzione e la qualità del funzionamento potrebbero essere influenzate dalle condizioni della propria rete domestica.
Impossibile collegarsi a Internet tramite una LAN wireless.	<ul style="list-style-type: none"> – Accertarsi che il router della LAN wireless sia acceso. – A seconda dell’ambiente circostante, per esempio del materiale che compone le pareti, delle condizioni di ricezione delle onde radio o degli ostacoli che si frappongono tra il lettore e il router della LAN wireless, è possibile che la distanza di comunicazione risulti ridotta. Avvicinare maggiormente il lettore al router della LAN wireless. – I dispositivi che utilizzano una banda di frequenza 2,4 GHz, come forni a microonde, dispositivi Bluetooth o dispositivi cordless digitali, possono interrompere la comunicazione. Allontanare il lettore da tali dispositivi oppure spegnerli. – Se la connessione a Internet tramite una LAN wireless continua a non funzionare nonostante le due soluzioni proposte sopra, provare a connettersi tramite Ethernet selezionando Collegato via cavo in Impostazione connessione. (p. 28)
La rete wireless non è stata trovata o risulta distorta.	<ul style="list-style-type: none"> – Accertarsi che il router della LAN wireless sia acceso. – Spostare il lettore più vicino al router o cambiare l’orientamento del lettore o dell’antenna del router della LAN wireless. – Se non è possibile configurare la connessione wireless tramite la funzione WPS, selezionare un’altra opzione (Ricerca o Manuale) (p. 15). – Accertarsi che la rete wireless non sia disturbata da forni a microonde, telefoni cordless digitali o altri dispositivi Wi-Fi nelle vicinanze. – I forni a microonde, i telefoni cordless digitali o gli altri dispositivi wireless nelle vicinanze possono disturbare la rete wireless. Spegnerli questi dispositivi. – Accertarsi che i firewall presenti nella rete consentano l’accesso alla connessione wireless del presente lettore. – Se la rete wireless non funziona correttamente all’interno dell’abitazione, provare a utilizzare la connessione di rete cablata (wired).

■ Messaggi su schermo

- Nel caso in cui il disco che si tenta di riprodurre non sia idoneo oppure l’operazione non sia corretta, sul teleschermo vengono visualizzati i seguenti messaggi.

Messaggio di errore	Possibili cause e soluzioni
File non supportato	– Il file non è supportato da questo lettore. Vedere “Tipi di dischi/file utilizzabili con questo lettore” (p. 3).
Codice regione errato!	– Il disco presenta un codice regionale incompatibile. Vedere “Informazioni sulla gestione della regione per video Blu-ray Disc/DVD.” (p. 3).
Rete è fallita.	– Il lettore non può essere collegato alla rete. Verificare la connessione (p. 12) e le impostazioni Rete (p. 28).
Rete è OK, proxy è fallito.	– Il lettore non può essere collegato al server Proxy. Vedere “Impostazione Proxy” (p. 29).
Nel menu SETUP non è autorizzata la connessione BD-Live.	– Non è autorizzata la connessione BD-Live. Vedere “Connessione BD-Live” (p. 29).
L’aggiornamento non è riuscito per qualche ragione!	– L’aggiornamento non è riuscito. Verificare se il file di aggiornamento è corrotto o illeggibile.
L’impostazione IP non è valida! Cancellare ...	– L’impostazione IP inserita non è valida. Immettere nuovamente le informazioni corrette.

Glossario

AVCHD

AVCHD è un nuovo formato (standard) per le videocamere ad alta definizione utilizzabile per registrare e riprodurre immagini HD ad alta risoluzione.

BD-Live™

BD-Live è uno standard che utilizza la connessione di rete, consentendo al lettore di accedere online per scaricare video promozionali e altri dati.

BDMV

BDMV (Blu-ray Disc Movie) si riferisce a uno dei formati applicativi utilizzati per BD-ROM che rappresenta una delle specifiche del Blu-ray Disc. BDMV è un formato di registrazione equivalente al DVD Video della specifica DVD.

BONUSVIEW™

I dischi compatibili con BONUSVIEW consentono di apprezzare contemporaneamente sub-canale video per due schermate, sub-canale audio e sottotitoli. Viene visualizzata una piccola schermata all'interno della schermata principale durante la riproduzione (Picture in Picture).

Closed Caption

Le Closed Caption sono un particolare genere di sottotitoli, la cui differenza con i normali sottotitoli sta nel fatto che i sottotitoli sono previsti per persone non udenti mentre le Caption sono previste per persone non udenti. I sottotitoli raramente riportano l'audio completo. A titolo di esempio, le Caption riportano gli effetti sonori (es., "lo squillo di un telefono" e "il rumore dei passi"), mentre i sottotitoli no. Prima di selezionare questa impostazione, accertarsi che il disco contenga le informazioni Closed Caption.

Spazio colore

Lo Spazio colore è una gamma di colori che possono essere rappresentati. RGB è uno spazio colorato basato sul modello di colore RGB (Red, Green and Blue, vale a dire rosso, verde e blu) e viene tipicamente utilizzato per i monitor PC. YCbCr è uno spazio colorato basato su un segnale di luminanza (Y) e due segnali di differenza di colore (Cb e Cr).

Deep Color

Deep Color si riferisce all'uso di varie profondità di colore nelle visualizzazioni, a partire dalle profondità a 24-bit nelle precedenti versioni delle specifiche HDMI. Questa profondità di bit extra consente agli HDTV e ad altre visualizzazioni di passare da milioni di colori a miliardi di colori, eliminando così il banding del colore on screen per transizioni tonali uniformi e sottili gradazioni tra i colori. L'augmentato rapporto di contrasto può rappresentare più volte un maggior numero di gradazioni di grigio tra il nero e il bianco. Deep Color aumenta inoltre il numero dei colori disponibili all'interno dei limiti definiti dallo spazio colorato RGB o YCbCr.

DLNA

DLNA fornisce un'agevole condivisione dei supporti digitali attraverso la rete domestica e quindi è possibile riprodurre sul TV attraverso questo lettore i contenuti digitali archiviati sul proprio PC su cui è installato un software del server DLNA o altro dispositivo compatibile DLNA. Per connettere il lettore ai propri server DLNA, sono necessarie alcune impostazioni per il server o il dispositivo. Per dettagli, consultare il software del server o del dispositivo DLNA.

Dolby Digital

Un sistema sonoro sviluppato dai Dolby Laboratories che fornisce qualità da sala cinematografica all'uscita audio quando il prodotto è collegato a un processore o amplificatore Dolby Digital.

Dolby Digital Plus

Un sistema sonoro sviluppato come estensione di Dolby Digital. Questa tecnologia di codificazione audio supporta audio surround 7.1 multicanale.

Dolby TrueHD

Dolby TrueHD è una tecnologia di codifica senza perdita di qualità che supporta fino a 8 canali di suono surround multicanale per i dischi ottici di ultima generazione. Il suono riprodotto è fedele alla fonte originale bit per bit.

DRC (Dynamic Range Control, Gamma di controllo dinamica)

DRC consente di regolare la gamma tra i suoni a volumi più alti e quelli più bassi (gamma dinamica) per la riproduzione a un volume medio. Utilizzare questa funzione quando è difficile sentire i dialoghi, oppure nel caso la riproduzione disturbi i vicini.

DTS

Questo è un sistema sonoro digitale sviluppato da DTS per l'uso nei cinema.

DTS-HD High Resolution Audio

DTS-HD High Resolution Audio è una nuova tecnologia sviluppata per la nuova generazione di dischi ottici ad alta definizione.

DTS-HD Master Audio

DTS-HD Master Audio è una nuova tecnologia di compressione audio lossless sviluppata per la nuova generazione di dischi ottici ad alta definizione.

FLAC

FLAC (Free Lossless Audio Codec) è un formato libero per la compressione di dati audio lossless. Benché inferiore a livello di tasso di compressione rispetto agli altri formati audio lossless, spesso è in grado di fornire una qualità audio superiore.

HDMI

HDMI (High-Definition Multimedia Interface = Interfaccia multimediale ad alta definizione) è un'interfaccia che supporta sia video che audio in un singolo collegamento digitale. Il collegamento HDMI porta il segnale standard a segnali video ad alta definizione e segnali audio multicanale a componenti AV, quali TV muniti di HDMI, in formato digitale senza degradazione.

Letter Box (LB 4:3)

Dimensione dello schermo che taglia la parte superiore e inferiore dell'immagine per consentire la visione ad ampio schermo (16:9) su un TV 4:3 collegato.

Suono lineare PCM

Il PCM lineare è un formato di registrazione del segnale utilizzato per i CD audio e per alcuni DVD e dischi Blu-ray. Il suono sui CD audio è registrato a 44,1 kHz con 16 bit. (Sui dischi DVD il suono è registrato tra 48 kHz con 16 bit e 96 kHz con 24 bit mentre sui dischi Blu-ray è tra 48 kHz con 16 bit e 192 kHz con 24 bit.)

Indirizzo Mac

L'indirizzo Mac è un valore unico assegnato a un dispositivo in rete per scopi di identificazione.

Pan Scan (PS 4:3)

Dimensione dello schermo che taglia i lati dell'immagine per consentire la visione ad ampio schermo (16:9) su un TV 4:3 collegato.

Sottotitoli

Righe di testo che appaiono sul fondo dello schermo che traducono o trascrivono il dialogo. Sono registrate su molti dischi DVD e Blu-ray.

x.v.Color

x.v. Color riproduce una gamma di colori maggiore di prima, mostrando pressoché tutti i colori che l'occhio umano può percepire.

Dati tecnici

■ Dati generali

Alimentazione

[Modelli per Regno Unito, Europa, Russia, Australia e Cina]	CA 110–240 V, 50 Hz
[Modello per Centro e Sud America]	CA 110–240 V, 50/60 Hz
[Altri modelli]	CA 110–240 V, 60 Hz

Consumo energetico 17 W

Consumo energetico in standby

Controllo HDMI Spento, Network Standby Spento 0,2 W (tipico)
Controllo HDMI Acceso, Network Standby Spento 0,3 W (tipico)
Controllo HDMI Spento, Network Standby Acceso 4,9 W (tipico)
Controllo HDMI Acceso, Network Standby Acceso 4,9 W (tipico)
Dimensioni (L × A × P, incluse le parti sporgenti) 435 × 51 × 197 mm
Peso 1,8 kg

■ Ingresso/uscita

Uscita HDMI Connettore di tipo A × 1 480i/576i/480p/576p/720p/1080i/1080p/1080p@24Hz, Deep Color, x.v. Supporto Color
USB Connettore di tipo A × 2
LAN Wireless Standard: IEEE 802.11 b/g/n Gamma di frequenza: banda 2,4GHz
Altri apparecchi Ethernet × 1

I dati tecnici sono soggetti a modifiche senza preavviso.

■ Copyright

Nota

- Il materiale audiovisivo potrebbe consistere di lavori soggetti a copyright che non devono essere registrati senza l'autorizzazione del proprietario del copyright. Si prega di fare riferimento alle leggi specifiche del paese di appartenenza.



“Blu-ray Disc™”, “Blu-ray™”, “BD-Live™”, “BONUSVIEW™” e i loghi sono marchi di fabbrica della Blu-ray Disc Association.



DVD è un marchio di fabbrica della DVD Format/Logo Licensing Corporation.



Prodotto con licenza dai Dolby Laboratories. Il logo Dolby e il simbolo della doppia D sono marchi di fabbrica dei Dolby Laboratories.



Prodotto con licenza ai sensi dei brevetti USA n.: 5,956,674; 5,974,380; 6,487,535 e altri brevetti statunitensi e mondiali registrati o in corso di registrazione. DTS, il relativo simbolo e DTS e il simbolo insieme sono marchi di fabbrica registrati e DTS Digital Surround e i loghi DTS sono marchi di fabbrica di DTS Inc.

Il prodotto comprende software. © DTS, Inc. Tutti i diritti riservati.



“HDMI”, il logo “HDMI” e High-Definition Multimedia Interface sono marchi di fabbrica o marchi di fabbrica registrati di HDMI Licensing LLC negli Stati Uniti e/o in altri paesi.

x.v.Color™

“x.v. Color” e il logo “x.v. Color” sono marchi di fabbrica di Sony Corporation.



“AVCHD” e il logo “AVCHD” sono marchi di fabbrica di Panasonic Corporation e Sony Corporation.



Java è un marchio di fabbrica registrato di Oracle e/o delle sue affiliate.



DLNA™ e DLNA CERTIFIED™ sono marchi di fabbrica registrati di Digital Living Network Alliance. Tutti i diritti riservati. L'uso non autorizzato è severamente vietato.



Il logo Wi-Fi CERTIFIED è un marchio di certificazione della Wi-Fi Alliance.

Il marchio Wi-Fi Protected Setup Identifier è un marchio della Wi-Fi Alliance.

“Wi-Fi”, “Wi-Fi Protected Setup”, “Wi-Fi Direct” e “Miracast” sono marchi o marchi registrati della Wi-Fi Alliance.

Questo prodotto è concesso in licenza in base ai termini della licenza d'uso del portafoglio di brevetti AVC e della licenza d'uso del portafoglio di brevetti VC-1 per uso personale e non commerciale del consumatore per (i) la codifica video in conformità con lo standard AVC e con lo standard VC-1 (“AVC/VC-1 Video”) e/o (ii) la decodifica video AVC/VC-1 decodificata dal consumatore attuata in attività personale e non commerciale e/o è stata ottenuta da un fornitore video provvisto di licenza per la fornitura video AVC/VC-1. Non si concede alcuna licenza o non sarà implicita per altri usi. Ulteriori informazioni sono ottenibili da MPEG LA, LLC. Consultare <http://www.mpegla.com>.

Windows Media Player è un marchio di fabbrica registrato o un marchio di fabbrica di Microsoft negli Stati Uniti e/o altri paesi.

Copyright 2004-2012 Verance Corporation. Cinavia® è un marchio di fabbrica di Verance Corporation. Protetto dal brevetto statunitense n. 7,369,677 e da brevetti mondiali registrati o in corso di registrazione con licenza di Verance Corporation. Tutti i diritti riservati.

Indice analitico

■ Numerics

2ND AUDIO, telecomando 7

■ A

Aggiornamento del software 34

Aggiornamento, menu SETUP 27

Angolo,

menu a schermo (On Screen) 20

Archivio locale, menu SETUP 27

Audio, formati di uscita 32

Audio, menu a schermo (On Screen) ... 20

Audio, menu SETUP 27

AUDIO, telecomando 8

Auto Riproduzione disco,

menu SETUP 28

AV CONTROLLER 19

■ B

BD-Live 23

Bitrate,

menu a schermo (On Screen) 20

Branco/File,

menu a schermo (On Screen) 20

■ C

Cambiare password, menu SETUP 28

Capitolo,

menu a schermo (On Screen) 20

Caricare le impostazioni predefinite,

menu SETUP 27

CLEAR, telecomando 8

Closed Caption, menu SETUP 30

Codice del paese, menu SETUP 28

Connessione BD-Live,

menu SETUP 29

Contenuti USB, riproduzione 16

Controllo HDMI, menu SETUP 27

Controllo Network, SETUP menu 29

■ D

Data disc, riproduzione 16

Digital Media Controller (DMC) 13

DLNA 13

DRC, menu SETUP 31

■ E

ENTER, telecomando 7

■ F

Funzionamento del menu SETUP 26

Funzione Controllo HDMI 27

Funzione di ricerca 22

Funzione Picture in Picture 23

■ H

HDMI 1080p 24Hz, menu SETUP 30

HDMI Deep Color, menu SETUP 30

HDMI, menu SETUP 31

HOME, telecomando 7

■ I

Impostazione Audio, menu SETUP 31

Impostazione connessione,

menu SETUP 28

Impostazione Display,

menu SETUP 29

Impostazione Generale,

menu SETUP 27

Impostazione Proxy, menu SETUP 29

Impostazioni IP, menu SETUP 28

Informazioni di sistema,

menu SETUP 31

Informazioni su Web Album 18

Informazioni, menu SETUP 28

Installazione rapida, menu SETUP 27

■ L

Lingua, menu SETUP 27

■ M

Menu a schermo (On Screen) 20

Menu di stato 21

Menu, menu SETUP 27

Miracast 19

Modalità deinterlacciamento,

menu SETUP 30

Modalità/Modalità di riproduzione,

menu a schermo (On Screen) 20

■ N

Notifica aggiornamento 27

■ O

ON SCREEN, telecomando 8

OSD, menu SETUP 27

■ P

Parental Control, menu SETUP 28

PBC (Push Button Configuration) 28

PIN code (WPS) 28

PIP, telecomando 7

POP UP/MENU, telecomando 8

PROGRAM, telecomando 7

Prova connessione, menu SETUP 28

■ R

REPEAT, telecomando 7

Replay istantaneo,

menu a schermo (On Screen) 20

Rete, menu SETUP 28

RETURN, telecomando 7

Ricerca Instantanea,

menu a schermo (On Screen) 20

Riduzione del rumore, menu SETUP ... 30

Riproduzione programmata 22

Riproduzione, menu SETUP 28

■ S

SEARCH, telecomando 8

Secondo Audio,

menu a schermo (On Screen) 20

Secondo Video,

menu a schermo (On Screen) 20

Segno Angolo, menu SETUP 28

Segno PIP, menu SETUP 28

SETUP, menu 24

SHUFFLE, telecomando 7

Sicurezza, menu SETUP 28

Simbolo audio secondario,

menu SETUP 28

Sistema TV, menu SETUP 30

Sistema, menu SETUP 27

Slide Show,
menu a schermo (On Screen) 20

Sottotitolo,
menu a schermo (On Screen) 20

Sottotitolo, menu SETUP 27

Spazio colorato, menu SETUP 30

Standby automatico, menu SETUP 27

STATUS, telecomando 7

Stile sottotitolo,
menu a schermo (On Screen) 20

SUBTITLE, telecomando 8

■ T

Tasti colore, telecomando 7

Tasti cursore, telecomando 7

Tasti di comando, telecomando 8

Tasti numerici, telecomando 8

Telecomando 7

Teleschermo, menu SETUP 29

Tempo,

menu a schermo (On Screen) 20

Titolo, menu a schermo (On Screen) ... 20

TOP MENU, telecomando 7

Transizione,
menu a schermo (On Screen) 20

TV, menu SETUP 29

■ U

Ultimo salvataggio, menu SETUP 28

Uscita audio, menu SETUP 31

■ V

Video Process, menu SETUP 30

Video, formati di uscita 33

■ W

WPS (Impostazione Wi-Fi protetta) 28

■ Z

ZOOM, telecomando 7

Precaución: lea las indicaciones siguientes antes de utilizar este aparato.

- 1 Para asegurar el mejor rendimiento de este aparato, lea atentamente este manual. Y luego guárdelo en un lugar seguro para poder consultarlo en el futuro en caso de ser necesario.
- 2 Instale esta unidad en un lugar bien ventilado, fresco, seco y limpio, alejado de la luz directa del sol, fuentes de calor, vibración, polvo, humedad y/o frío. Para una adecuada ventilación, permita que el equipo tenga el siguiente espacio libre mínimo:
Superior: 10 cm
Posterior: 10 cm
Laterales: 10 cm
- 3 Coloque este aparato lejos de otros aparatos eléctricos, motores o transformadores, para evitar así los ruidos de zumbido.
- 4 No exponga este aparato a cambios bruscos de temperaturas, del frío al calor, ni lo coloque en lugares muy húmedos (una habitación con deshumidificador, por ejemplo), para impedir así que se forme condensación en su interior, lo que podría causar una descarga eléctrica, un incendio, daños en el aparato y/o lesiones a las personas.
- 5 Evite instalar este aparato en un lugar donde puedan caerle encima objetos extraños y/o donde quede expuesto al goteo o a la salpicadura de líquidos. Encima de este aparato no ponga:
 - Otros componentes, porque pueden causar daños y/o decoloración en la superficie de este aparato.
 - Objetos con fuego (velas, por ejemplo), porque pueden causar un incendio, daños en el aparato y/o lesiones a las personas.
 - Recipientes con líquidos, porque pueden caerse y derramar el líquido, causando descargas eléctricas al usuario y/o dañando el aparato.
- 6 No tape este aparato con un periódico, mantel, cortina, etc. para no impedir el escape del calor. Si aumenta la temperatura en el interior del aparato, esto puede causar un incendio, daños en el aparato y/o lesiones a las personas.
- 7 No enchufe este aparato a una toma de corriente hasta después de haber terminado todas las conexiones.
- 8 No ponga el aparato al revés. Podría recalentarse y posiblemente causar daños.
- 9 No utilice una fuerza excesiva con los conmutadores, los controles y/o los cables.
- 10 Cuando desconecte el cable de alimentación de la toma de corriente, sujete la clavija y tire de ella; no tire del propio cable.
- 11 No limpie este aparato con disolventes químicos porque podría estropear el acabado. Utilice un paño limpio y seco para limpiar el aparato.
- 12 Utilice solamente la tensión especificada en este aparato. Utilizar el aparato con una tensión superior a la especificada resulta peligroso y puede producir un incendio, daños en el aparato y/o lesiones a las personas. Yamaha no se hará responsable de ningún daño debido al uso de este aparato con una tensión diferente de la especificada.
- 13 Para impedir daños debidos a relámpagos, desconecte el cable de alimentación de la toma de corriente durante una tormenta eléctrica.
- 14 No intente modificar ni arreglar este aparato. Póngase en contacto con el personal de servicio Yamaha cualificado cuando necesite realizar alguna reparación. La caja no deberá abrirse nunca por ninguna razón.
- 15 Cuando no piense utilizar este aparato durante mucho tiempo (cuando se ausente de casa por vacaciones, por ejemplo) desconecte el cable de alimentación de la toma de corriente.
- 16 Asegúrese de leer la sección “Resolución de problemas” antes de dar por concluido que su aparato está averiado.
- 17 Antes de trasladar este aparato, pulse  para ponerlo en el modo de espera, y luego desconecte el cable de alimentación de CA de la toma de corriente.
- 18 La condensación se formará cuando cambie de repente la temperatura ambiental. Desconecte en este caso el cable de alimentación de la toma de corriente y no utilice el aparato.
- 19 El aparato se calentará cuando la utilice durante mucho tiempo. Desconecte en este caso la alimentación y luego no utilice el aparato para permitir que se enfríe.
- 20 Instale este aparato cerca de la toma de CA y donde se pueda alcanzar fácilmente la clavija de alimentación.
- 21 Las baterías no deberán exponerse a un calor excesivo como, por ejemplo, el que producen los rayos del sol, el fuego y similares.

No utilice esta unidad a menos de 22 cm de personas con marcapasos o implantes de desfibrilador.

Las ondas de radio pueden afectar a los dispositivos electromédicos. No utilice este aparato cerca de dispositivos médicos ni en el interior de instalaciones médicas.

Este aparato no se desconecta de la fuente de alimentación de CA si está conectada a una toma de corriente, aunque la propia aparato esté apagada con . A este estado se le llama modo de espera. En este estado, este aparato ha sido diseñada para que consuma una cantidad de corriente muy pequeña.

Si se utiliza el enchufe de conexión a la red o un acoplador del aparato como el dispositivo de desconexión, dicho dispositivo deberá permanecer operativo en todo momento.

ADVERTENCIA

PARA REDUCIR EL RIESGO DE INCENDIO O DESCARGA ELÉCTRICA, NO EXPONGA ESTE APARATO A LA LLUVIA NI A LA HUMEDAD.

SEGURIDAD CONTRA LA RADIACIÓN LÁSER

Este aparato utiliza rayos láser. Debido a la posibilidad de que se produzcan daños en los ojos, la extracción de la cubierta del aparato o las reparaciones solamente deberán ser realizadas por un técnico cualificado.

PELIGRO

Este aparato emite radiación láser visible cuando se abre. Evite la exposición directa a los rayos láser. Cuando se conecte este aparato a una toma de corriente no acerque sus ojos a la abertura de la bandeja del disco ni a otras aberturas para mirar al interior.

1. Introducción

Qué puede hacer con este reproductor	2
Amplia variedad de discos y formatos de archivo admitidos	2
Características de red mejoradas	2
Configuración y operaciones sencillas	2
Piezas incluidas	2
Información sobre discos y archivos	3
Tipos de discos/archivos que pueden utilizarse con este reproductor	3
Para cargar un disco	4
Precauciones con los discos	4
Tecnología Cinavia	5
Controles y funciones	6
Panel delantero	6
Panel trasero	6
Mando a distancia	7

2. Conexiones

Conexiones de vídeo/audio	10
Conexión con un televisor a través de un receptor de A/V	11
Conexión directa con un televisor	11
Conexión de red	12
Conexión inalámbrica	12
Conexión con cable	12
Configuración de servidor DLNA	13
Conexión USB	14

3. Reproducción

Ajustes iniciales	15
Configuración con la Configuración Sencilla	15
Configuración de conexión inalámbrica	15
Menú HOME	16
Reproducción de fotos/música/vídeo	16
Uso de servicios de red	18
Acerca de álbumes Web de Picasa™	18
Uso de imágenes y vídeos de teléfonos inteligentes en la pantalla del televisor (Miracast™)	19
Uso de este reproductor desde dispositivos móviles (AV CONTROLLER)	19
Funciones avanzadas de reproducción	20
Menú en pantalla	20
Menú de estado	21
Programación de la reproducción	22
Uso de la búsqueda	22
Uso de BONUSVIEW™ y BD-Live™	22
Utilización de la función Imagen en Imagen (reproducción de audio/vídeo secundario)	23
Utilización de la función BD-Live™	23

4. Ajustes

Menú SETUP	24
Ejemplo de funcionamiento del menú SETUP	26
Configuración General	27
Configuración de pantalla	29
Configuración de audio	31
Sistema de Información	31
Acerca de los formatos de salida de audio	32
Acerca de los formatos de salida de vídeo HDMI	33
Actualización de software	34
Actualización del software	34

5. Información adicional

Resolución de problemas	35
Alimentación	35
Funcionamiento básico	35
Reproducción de disco	35
Imagen	36
Sonido	36
Red	36
Mensajes en pantalla	37
Glosario	38
Especificaciones	39
Información general	39
Entrada/salida	39
Propiedad intelectual	40
Índice	41

(al final de este manual)

Information about third party software licenses...

El nuevo software que proporciona características adicionales o mejoras del producto se comercializará según sea necesario. Se recomienda actualizar periódicamente el software de este reproductor a la versión más reciente. Para ver información detallada, consulte "Actualización de software" (pág. 34).

■ Acerca de este manual

- Este manual describe cómo utilizar este reproductor con un mando a distancia, excepto cuando no esté disponible. También se puede acceder a algunas de estas operaciones mediante los botones del panel delantero.
- Las notas contienen información importante sobre seguridad e instrucciones de funcionamiento. Las indicaciones señalan consejos de funcionamiento.
- Este manual se ha impreso antes de la fabricación. El diseño y las especificaciones están sujetos a cambios en parte como resultado de mejoras, etc. En caso de diferencias entre el manual y el producto, este último tiene prioridad.

Iconos utilizados en este manual

Los iconos se utilizan para indicar botones/funciones disponibles para un formato particular. Para obtener información sobre los discos y formatos que se pueden reproducir, consulte página 3.

BD : BD-Vídeo

DVD : DVD-Vídeo, DVD-VR, DVD+VR

CD : CD de audio

VIDEO : archivos de vídeo

MUSIC : archivos de audio

PHOTO : archivos de fotos

Qué puede hacer con este reproductor



■ Amplia variedad de discos y formatos de archivo admitidos

- Blu-ray Disc™, DVD y CD (pág. 20)
- BONUSVIEW™ y BD-Live™ (pág. 22)
- Archivos de vídeo, música y fotos en discos DVD-R/RW, discos CD-R/RW y dispositivos de memoria USB (pág. 16)

■ Características de red mejoradas

- Uso de contenido del servidor DLNA (PC o NAS) (pág. 16)
- Uso de los servicios de red (pág. 18)
- Uso de este reproductor desde dispositivos móviles (AV CONTROLLER) a través de la red (pág. 19)
- Uso de imágenes y vídeos de teléfonos inteligentes en la pantalla del televisor (Miracast™) (pág. 19)

■ Configuración y operaciones sencillas

- Configuración inicial rápida y sencilla (pág. 15)
- Configuración inalámbrica automática con el WPS (Wi-Fi Protected Setup) (pág. 15)
- Actualización de software a través de red o USB (pág. 34)
- Operaciones secuenciales del televisor, el receptor de A/V y este reproductor (control HDMI) (pág. 27)

Piezas incluidas

Asegúrese de que con el producto se han suministrado los siguientes accesorios.

Mando a distancia

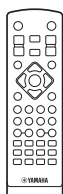

Pilas (x2)
(AAA, R03, UM-4)

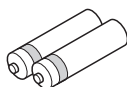

Tipos de discos/archivos que pueden utilizarse con este reproductor

- En este reproductor se pueden reproducir discos de 12 cm y 8 cm. No utilice un adaptador de 8 cm a 12 cm.
- Utilice discos que sean compatibles con los estándares que se indican con la presencia de logotipos oficiales en la etiqueta del disco. La reproducción de discos que no cumplan con estos estándares no está garantizada. Además, la calidad de imagen o sonido no está garantizada aunque puedan reproducirse estos discos.

Tipo de soporte	Formato de grabación
BD-ROM/BD-R/ BD-RE	BD-Video/archivos de datos
DVD-ROM	DVD-Video
DVD-R/DVD-R DL/DVD-RW	DVD-Video/DVD-VR/AVCHD/archivos de datos
DVD+R/DVD+R DL/DVD+RW	DVD-Video/DVD+VR/AVCHD/archivos de datos
CD-ROM	CDDA/HDCD
CD-R/CD-RW	CDDA/archivos de datos
USB*	Archivos de datos
DLNA	Archivos de datos

* Este reproductor es compatible con un dispositivo de memoria USB con formato FAT 16/32 y NTFS.

Formatos de archivo de audio reproducibles MUSIC	Formatos de archivo de vídeo reproducibles VIDEO	Formatos de archivo de foto reproducibles PHOTO
MP3 (.mp3) *1 WMA (.wma) *2 AAC (.aac/.m4a) WAV (.wav) *3 FLAC (.flac) *3 ALAC (.m4a) *3	MKV con H.264 (.mkv) MPEG PS (.mpeg/.mpg) MPEG TS (.ts) MPEG-4 (.mp4) VOB (.vob) AVI (.avi) ASF (.asf) WMV (.wmv) *4	JPEG (.jpeg/.jpg) GIF (.gif) PNG (.png)

*1 Frecuencia de muestreo entre 32-48 kHz (estéreo) y bitrate entre 8-320 kbps

*2 Frecuencia de muestreo entre 32-48 kHz (estéreo) y bitrate entre 32-192 kbps

*3 Frecuencia de muestreo de hasta 192 kHz/24 bits (LPCM/estéreo)









*4 WMV9 (resolución máxima: 1.920 x 1.080)







Notas

- No se garantiza la reproducción de los archivos incluidos en la tabla anterior en función del método utilizado para la creación del archivo o del códec empleado.
- No se garantiza la reproducción de todos los archivos de un disco, dispositivo de memoria USB y de la red.
- No pueden reproducirse los archivos con protección de los derechos de autor.
- Al utilizar DLNA, el archivo debe cumplir los requisitos del servidor DLNA.

Información sobre la gestión de la región en los vídeos Blu-ray Disc/DVD

- Los discos y los reproductores de vídeo Blu-ray Disc/DVD tienen códigos de región, que dictan las regiones en las que se puede reproducir un disco. Consulte la marca de código de región que aparece en el panel trasero de este reproductor.
- En el caso de un Blu-ray Disc, el disco puede reproducirse en este reproductor si tiene la misma marca de código de región o bien la marca "ABC" de código de región.
- En el caso de un disco DVD, el disco puede reproducirse en este reproductor si tiene la misma marca de código de región o bien la marca "ALL" de código de región.

Información sobre la gestión de la región		
Destino	BD-Video	DVD-Video
EE. UU. y Canadá	Código de región "A" o "ABC" 	Número de región "1" o "ALL" 
Europa	Código de región "B" o "ABC" 	Número de región "2" o "ALL" 
Asia y Corea	Código de región "A" o "ABC" 	Número de región "3" o "ALL" 
Centroamérica y América del Sur	Código de región "A" o "ABC" 	Número de región "4" o "ALL" 

Información sobre la gestión de la región		
Destino	BD-Video	DVD-Video
Australia	Código de región "B" o "ABC" 	Número de región "4" o "ALL" 
Rusia	Código de región "C" o "ABC" 	Número de región "5" o "ALL" 
China	Código de región "C" o "ABC" 	Número de región "6" o "ALL" 

Notas

- Las operaciones y funciones de vídeo Blu-ray Disc/ DVD pueden ser diferentes de las explicaciones que aparecen en este manual y algunas operaciones pueden estar prohibidas debido a las configuraciones del fabricante del disco.
- Si aparece una pantalla de menú o instrucciones de funcionamiento durante la reproducción de un disco, siga el procedimiento de funcionamiento indicado.
- Según el disco, puede que no sea posible su reproducción.
- Finalice todos los soportes de grabación que desee reproducir en este reproductor.
- "Finalizar" hace referencia a un procesamiento al que se somete un disco grabado para que se pueda reproducir en otros reproductores/grabadores, así como en este reproductor. Solo pueden reproducirse en el reproductor los discos que se hayan finalizado. (Este reproductor no dispone de una función para finalizar discos.)

Para cargar un disco

- Inserte el disco con la etiqueta hacia arriba.
- En el caso de un disco grabado por ambos lados, ponga boca abajo el lado que va a reproducir.

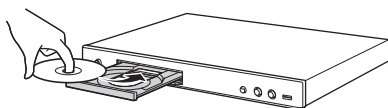

Notas





- La reproducción podría iniciarse automáticamente, dependiendo del disco y la configuración del reproductor.
- Es posible que el menú aparezca primero, según el disco.
- El tiempo para cargar el disco puede variar dependiendo del disco.

Precauciones con los discos

Tenga cuidado con los arañazos y el polvo

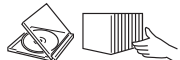
- Los discos Blu-ray Disc, DVD y CD son sensibles al polvo, a las huellas dactilares y especialmente a los arañazos. Es posible que no se pueda reproducir un disco con arañazos. Maneje los discos con cuidado y guárdelos en un lugar seguro.

Almacenamiento apropiado de los discos

Ponga el disco en el centro de la caja y almacene la caja y el disco en posición vertical.	
Evite guardar los discos en lugares con luz solar directa, cerca de equipos de calefacción o en lugares con una humedad alta.	
No deje caer los discos ni los someta a vibraciones o impactos fuertes.	
Evite almacenar los discos en lugares donde haya mucha cantidad de polvo o humedad.	

Precauciones de manipulación



- Si la superficie está sucia, límpiela con cuidado con un paño suave humedecido (con agua solamente). Cuando limpie los discos, mueva siempre el paño desde el orificio central hacia el borde exterior.
- No utilice pulverizadores de limpieza de discos de vinilo, benceno, diluyente, líquidos para prevenir la electricidad estática ni otros disolventes.
- No toque la superficie.
- No pegue papel ni etiquetas adhesivas en el disco.
- Si la superficie de reproducción de un disco está sucia o rayada, el reproductor puede decidir que el disco es incompatible y expulsar la bandeja portadiscos o es posible que el disco no se reproduzca correctamente. Limpie cualquier mancha de la superficie de reproducción con un paño suave.

Limpieza de la lente lectora

- No utilice nunca discos de limpieza de venta en el mercado. La utilización de estos discos podría dañar la lente.
- Solicite la limpieza de la lente en el centro de atención al cliente aprobado por Yamaha más cercano.

■ Tecnología Cinavia

- La tecnología Cinavia forma parte del sistema de protección de los contenidos incluido en este reproductor de Blu-ray Disc.

Nota

- Es posible que aparezcan los siguientes mensajes y que su reproductor de Blu-ray Disc detenga la reproducción o silencie temporalmente la salida de audio si reproduce una copia no autorizada de un contenido protegido mediante la tecnología Cinavia.

Estos mensajes aparecen solo en inglés.

Reproducción detenida. Los contenidos que se están reproduciendo están protegidos por Cinavia® y su reproducción en este dispositivo no está autorizada.
Para más información, visite <http://www.cinavia.com>.
Código de Mensaje 1.

Salida de audio temporalmente detenida. No ajuste el volumen de reproducción. Los contenidos que se están reproduciendo están protegidos por Cinavia® y su reproducción en este dispositivo no está autorizada.
Para más información, visite <http://www.cinavia.com>.
Código de Mensaje 3.

Aviso sobre Cinavia

Este producto utiliza la tecnología Cinavia para limitar el uso de copias no autorizadas de algunas películas y vídeos comerciales y de sus bandas sonoras. Al detectar el uso prohibido de una copia no autorizada, aparecerá un mensaje y se detendrá la reproducción o la copia. Para obtener más información sobre la tecnología Cinavia, consulte el Centro de información al consumidor de Cinavia, que encontrará en el sitio web <http://www.cinavia.com>. Para solicitar más información sobre Cinavia por correo, envíe una carta con su dirección de correo a: Cinavia Consumer Information Center, P.O. Box 86851, San Diego, CA, 92138, Estados Unidos

Controles y funciones

■ Panel delantero

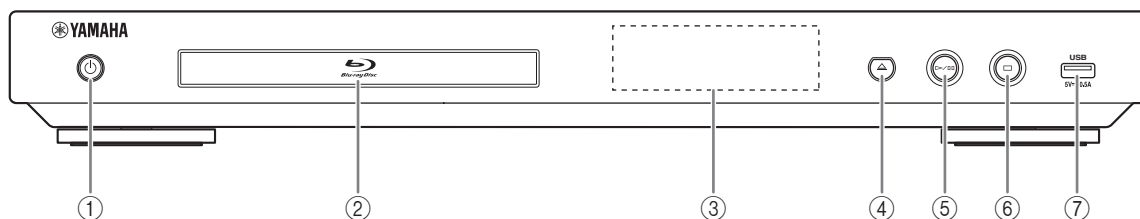

① **⏻ (Encendido/en espera)**

Pone en marcha el reproductor/activa el modo en espera.

Mantenga pulsado **⏻** en el panel delantero durante más de 5 segundos para reiniciar el reproductor (se reiniciará el sistema).

② **Puerta de la bandeja portadiscos**

③ **Visor del panel delantero**

Muestra distintos tipos de información sobre el estado del dispositivo.

④ **▲ (Expulsar)**

Abre/cierra la bandeja portadiscos.

⑤ **▶/■ (Reproducción/Pausa)**

Inicia o pone en pausa la reproducción.

⑥ **■ (Detener)**

Detiene la reproducción.

⑦ **Conector USB (pág. 14)**

Nota

- Retire la película protectora del panel delantero antes de empezar a utilizar el reproductor.
- Al limpiar el panel delantero, utilice un paño suave y seco para evitar arañazos.

■ Panel trasero

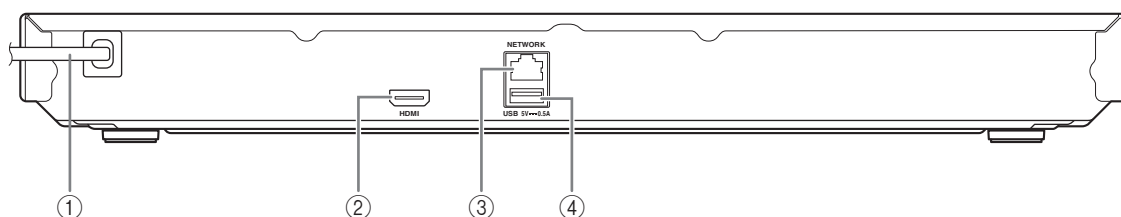

① **Cable de alimentación**

Enchufe el cable de alimentación en la toma de CA una vez realizadas todas las conexiones.

② **HDMI (pág. 10)**

③ **NETWORK (pág. 12)**

④ **Conector USB (pág. 14)**

Mando a distancia

Nota

- aparecerá en la esquina superior izquierda de la pantalla cuando la tecla pulsada no esté disponible.

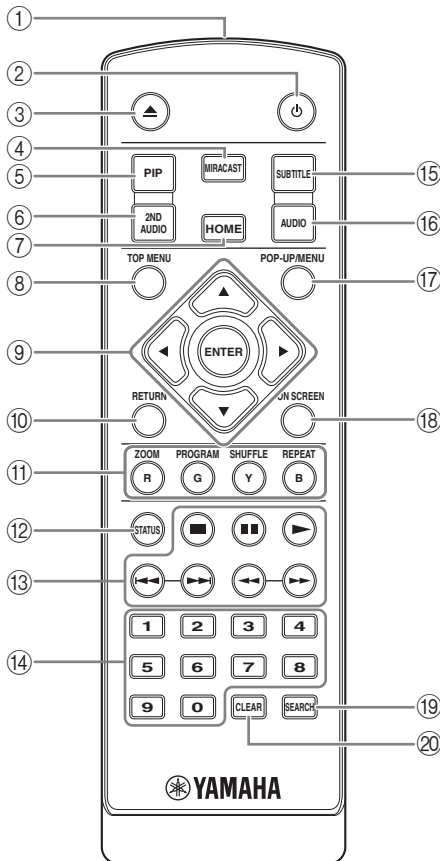

- 1 Transmisor de señales infrarrojas:** Emite la señal infrarroja. Oriente esta ventana al sensor del mando a distancia (pág. 9).
- : Enciende el reproductor o lo pone en modo de espera.
- : Abre/cierra la bandeja portadiscos.
- MIRACAST:** Inicia Miracast (pág. 19).
- 5 PIP **BD**:** Permite encender/apagar la función Imagen en imagen (pág. 23). La Marca PIP () se muestra en pantalla cuando esta función está disponible. También puede seleccionar esta opción desde el menú en pantalla (pág. 20).

Nota

- La Marca PIP se muestra solo cuando la Marca PIP está activada (pág. 28).

- 6 2ND AUDIO **BD**:** Selecciona el audio secundario de la función Imagen en imagen (pág. 23) o los comentarios de audio. La Marca Audio Secundario () se muestra en pantalla cuando esta función está disponible (pág. 31). También puede seleccionar esta opción desde el menú en pantalla (pág. 20).

Nota

- La Marca Audio Secundario se muestra solo cuando la Marca Audio Secundario está activada (pág. 28).

- 7 HOME:** Muestra la pantalla de menú HOME (pág. 16).
- 8 TOP MENU **BD** **DVD**:** Muestra la pantalla de menú principal si el disco contiene un menú. Seleccione la opción deseada mediante /// y **ENTER**.

Nota

- Las operaciones concretas pueden diferir dependiendo del disco. Siga las instrucciones de cada pantalla de menú.

- 9 Teclas de cursor (///):** Permiten mover la selección en la pantalla de menú.
ENTER: Selecciona el menú/opción resaltado.
- 10 RETURN:** Permite volver al menú o pantalla anterior, etc.

- 11 Teclas de colores **BD**:** Utilice estas teclas según las instrucciones en pantalla.

ZOOM **DVD **VIDEO** **PHOTO**:** Acerca/aleja la imagen. El tamaño de la pantalla cambiará cada vez que pulse la tecla (ampliar/reducir zoom: 3 pasos cada uno).

PROGRAM **DVD **CD**:** Establece el orden de reproducción (pág. 22). Puede configurar hasta 15 pistas (para discos de audio) o títulos/capítulos (DVD-Video).

SHUFFLE **DVD **CD** **VIDEO** **MUSIC** **PHOTO**:** Selecciona el modo de reproducción aleatoria (pág. 20).

REPEAT **BD **DVD** **CD** **VIDEO** **MUSIC****

PHOTO: Permite cambiar el modo de repetición. El modo de repetición mostrado a continuación cambiará cada vez que se pulse el botón.

: Repite el título que se está reproduciendo.

: Repite el capítulo que se está reproduciendo.

: Repite la carpeta que se está reproduciendo.

: Repite todas las pistas/archivos del disco.

: Repite la pista/archivo que se está reproduciendo.

- 12 STATUS:** Muestra la información de reproducción (pág. 21).

Continúa en la página siguiente. ➔

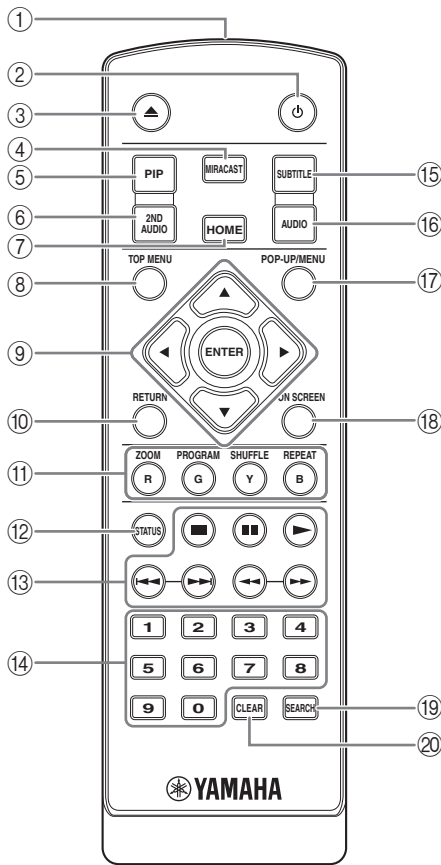

13 Teclas de control

BD DVD CD VIDEO MUSIC PHOTO

■: Detiene la reproducción.

■ ■: Pone la reproducción en pausa.

▶: Reproduce el contenido.

◀◀/▶▶: Permite saltar hacia atrás/hacia adelante.

◀◀/▶▶

BD DVD CD VIDEO MUSIC:

Permite buscar hacia atrás/hacia adelante. La velocidad de búsqueda cambiará cada vez que pulse la tecla (buscar hacia atrás/adelante: 5 pasos cada una). Pulse ▶ para reanudar la reproducción normal.

PHOTO: Permite cambiar la velocidad de un pase de diapositivas (más lento/más rápido: 3 pasos).

14 Teclas numéricas: Permiten introducir números, o durante la reproducción, saltar a la pista/capítulo correspondiente al número introducido. Es posible que estos botones no estén disponibles en función del tipo de disco y la situación de reproducción.

15 SUBTITLE BD DVD VIDEO: Permite cambiar el idioma de los subtítulos (pág. 39) si está disponible. También puede seleccionar esta opción desde el menú en pantalla (pág. 20).

16 AUDIO BD DVD: Permite cambiar el idioma o formato de audio. También puede seleccionar esta opción desde el menú en pantalla (pág. 20).

17 POP-UP/MENU BD DVD: Muestra el menú emergente. Los contenidos del menú que aparecen varían en función del disco. Encontrará más información sobre cómo ver y controlar el menú emergente en el manual del disco. La pantalla del menú principal aparece a veces al pulsar **POP-UP/MENU** dependiendo del DVD.

18 ON SCREEN: Muestra el menú en pantalla (pág. 20).

19 SEARCH BD DVD CD VIDEO MUSIC: Permite ir a un punto especificado durante la reproducción. Para conocer los detalles sobre esta función, consulte "Uso de la búsqueda" (pág. 22). También puede seleccionar esta opción desde el menú de estado (pág. 21).

20 CLEAR: Borra el número introducido o elemento establecido.

Instalación de las pilas en el mando a distancia

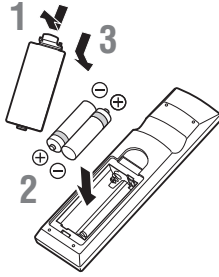

Notas

- Cambie las dos pilas cuando note que disminuye el alcance del mando a distancia.
- Utilice pilas AAA, R03, UM-4.
- Asegúrese de que las polaridades son las correctas. Consulte la ilustración que encontrará en el interior del compartimento de las pilas.
- Extraiga las pilas si no va a utilizar el mando a distancia durante un periodo de tiempo prolongado.
- No mezcle pilas viejas con pilas nuevas.
- No utilice juntas pilas de diferentes tipos (como pilas alcalinas y pilas de manganeso). Lea con atención la información del paquete, ya que diferentes tipos de pilas pueden tener la misma forma y color.
- Si observa fugas en las pilas, deséchelas inmediatamente. Evite tocar el material derramado y no deje que entre en contacto con ropa, etc. Limpie con cuidado el compartimento antes de colocar pilas nuevas.
- No mezcle las pilas con los residuos domésticos; deséchelas siguiendo la normativa local.
- Mantenga las pilas fuera del alcance de los niños. En caso de que se traguen una por accidente, acuda inmediatamente a un médico.
- Si tiene previsto no utilizar el mando a distancia durante un periodo de tiempo prolongado, extraiga las pilas del mando a distancia.
- No cargue ni desmonte las pilas suministradas.

Alcance aproximado de funcionamiento del mando a distancia

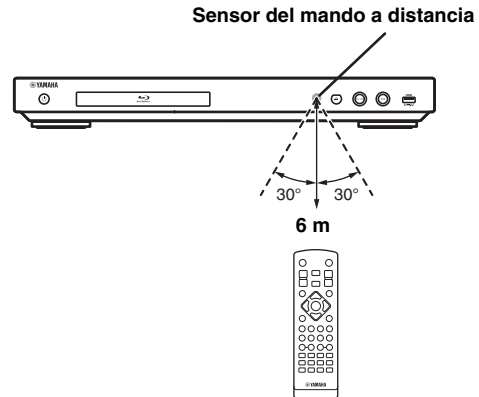

Conexiones de vídeo/audio

Realice las conexiones de los cables de vídeo/audio correspondientes en el equipo que desee usar.

Consejos

- Consulte la página 32 para obtener información sobre los formatos de salida de audio/vídeo.
- Prepare los cables de venta en el mercado necesarios para las conexiones. El tipo y el número de cables que necesita varían en función del equipo que se va a conectar.

Uso de vídeo/audio con un televisor y un receptor de A/V

Consulte “Conexión con un televisor a través de un receptor de A/V” (pág. 11).

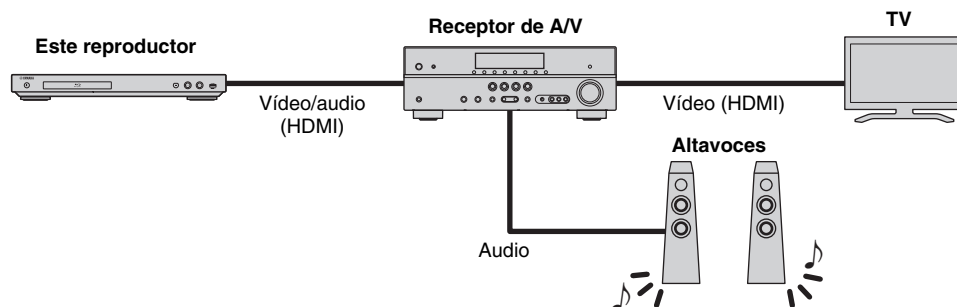

Uso de vídeo/audio solo con un televisor

Consulte “Conexión directa con un televisor” (pág. 11).

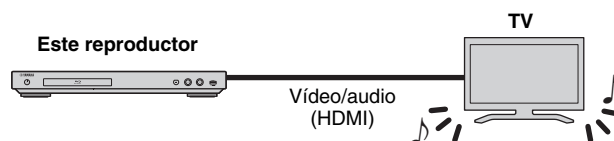

Acerca de HDMI

Para disfrutar de vídeo de alta calidad y sonido digital a través del terminal HDMI, utilice cables HIGH SPEED HDMI de venta en el mercado que tenga el logotipo HDMI (tal como se muestra en la contraportada).

Consejos

- Para obtener información sobre la función Control HDMI, consulte “Control HDMI” (pág. 27).
- Para cambiar el modo de salida de audio del terminal HDMI, configure “HDMI” (pág. 31) en Configuración de audio.

■ Conexión con un televisor a través de un receptor de A/V

Conecte este reproductor al receptor de A/V y el receptor de A/V al televisor con cables HDMI. Para más detalles sobre las conexiones de los altavoces, consulte los manuales de instrucciones del receptor de A/V y de los altavoces.

¡Precaución!

No conecte el cable de alimentación del reproductor hasta haber realizado todas las conexiones.

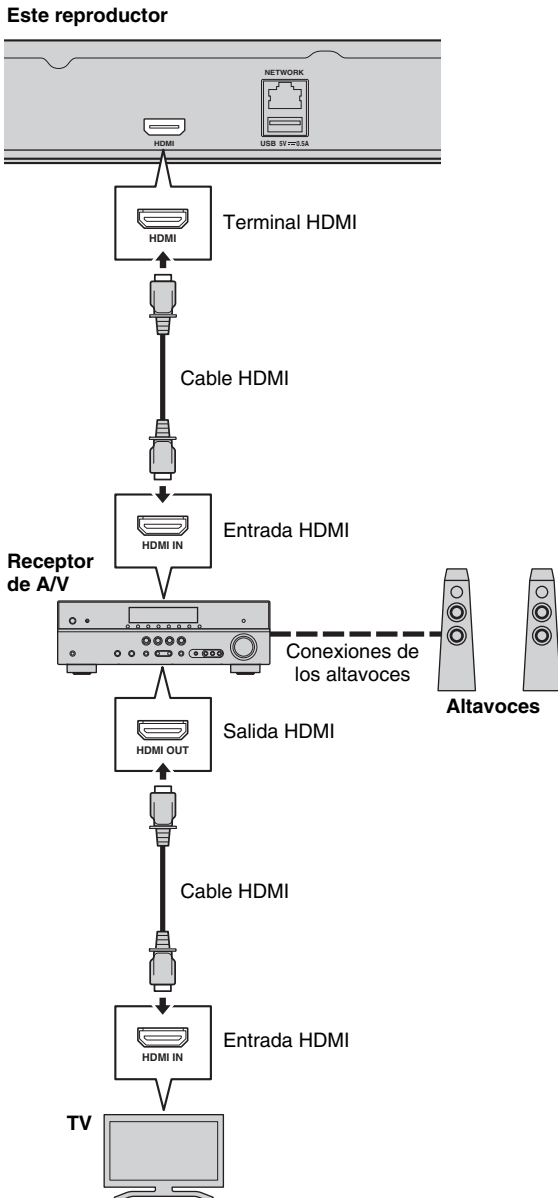

■ Conexión directa con un televisor

Conecte este reproductor al televisor con un cable HDMI.

¡Precaución!

No conecte el cable de alimentación del reproductor hasta haber realizado todas las conexiones.

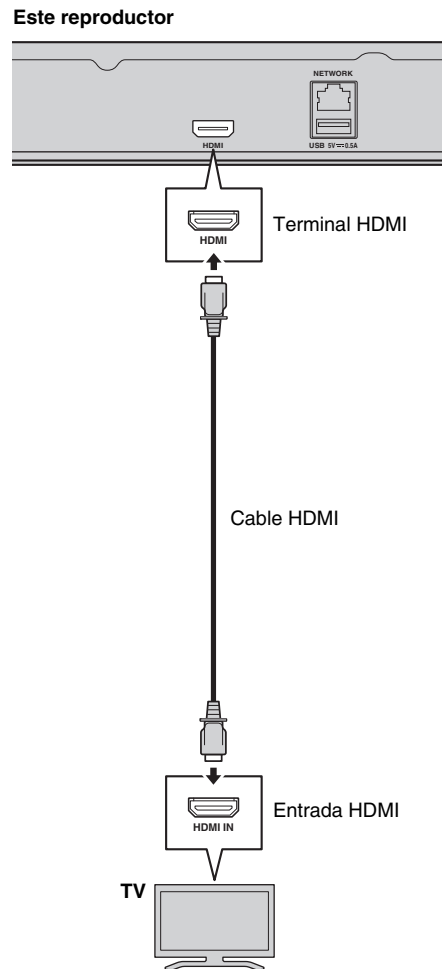

Conexión de red

Si conecta este reproductor a la red (inalámbrica o con cable), puede utilizar las funciones siguientes.

- Reproducción de contenido de un servidor DLNA (PC o NAS) (pág. 16)
- Reproducción de distintos contenidos del servicio de red (pág. 18)
- Reproducción de discos compatibles con BD-Live (pág. 22)
- Uso de este reproductor desde dispositivos móviles (AV CONTROLLER) (pág. 19)

Notas

- Para utilizar los servicios de red o la función BD-Live, se necesita una conexión a Internet de banda ancha.
- Consulte el manual de instrucciones de su equipo, ya que el equipo conectado y el método de conexión pueden variar dependiendo de su entorno de red.
- Emplee un cable de red/enrutador compatible con 10BASE-T/100BASE-TX.

Consejo

- Si utiliza un router que admite DHCP, no necesita configurar los ajustes de red para este reproductor, ya que los parámetros de red (tales como la dirección IP) se asignarán automáticamente. Solo necesita configurar los ajustes de red si el router no admite DHCP o si desea configurar los parámetros de red manualmente (pág. 29).

■ Conexión inalámbrica

Mediante el uso de la función Wi-Fi de este reproductor, puede conectarlo a la red (router) de forma inalámbrica. Para utilizar la función Wi-Fi, consulte “Configuración de conexión inalámbrica” (pág. 15) y realice la configuración de conexión inalámbrica.

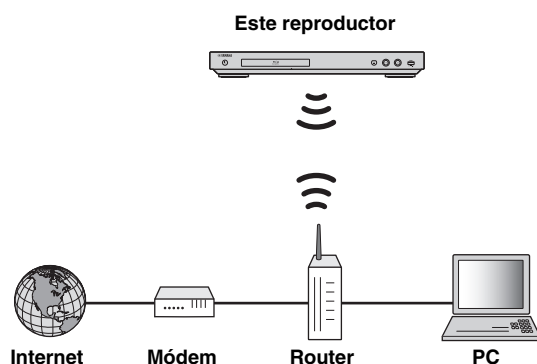

■ Conexión con cable

Conecte este reproductor a la red (router) con un cable de red de par trenzado blindado (STP) disponible en el mercado.

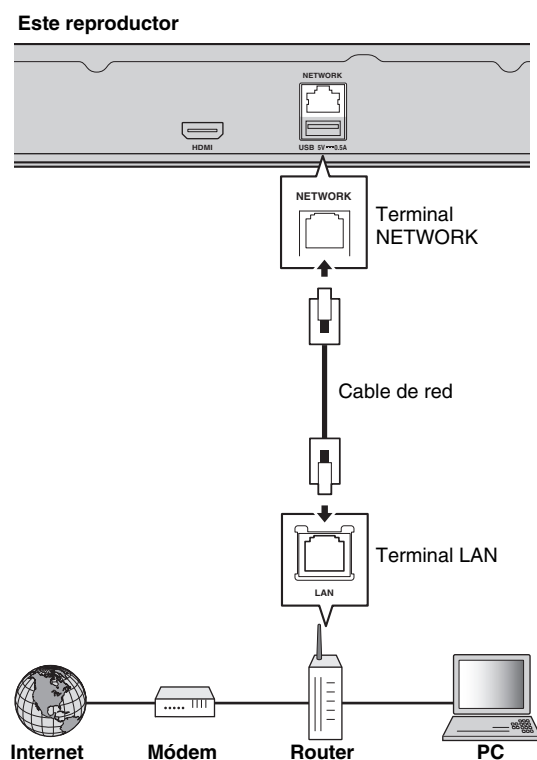

■ Configuración de servidor DLNA

Mediante el uso de DLNA, puede compartir contenido multimedia (como vídeos, música y fotos) almacenado en su servidor DLNA (PC o NAS) conectado a su red, y disfrutar de ese contenido con el reproductor.

Además, puede utilizar su dispositivo móvil (como un teléfono inteligente y una tableta) como un controlador inalámbrico para controlar este reproductor a través de la red.

Para utilizar las funciones DLNA, realice la siguiente configuración del servidor DLNA una vez realizada la conexión de red (pág. 12).

Notas

- Para utilizar funciones DLNA, todos los dispositivos deben estar conectados a la misma red.
- Para utilizar un NAS como un servidor DLNA, el NAS debe ser compatible con DLNA.

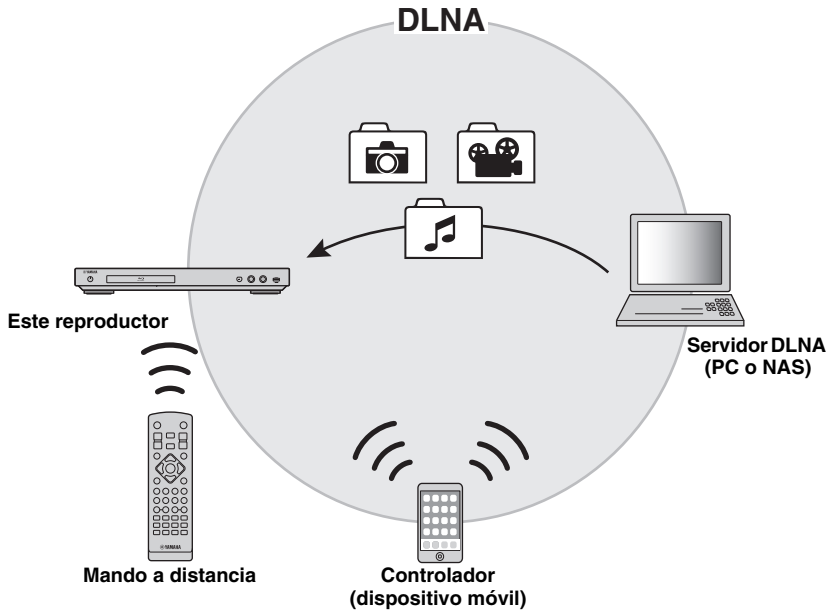

Configuración de uso compartido de medios en servidor DLNA

Para reproducir contenido multimedia almacenado en su servidor DLNA (PC o NAS), primero debe realizar la configuración de uso compartido de medios en el software del servidor DLNA instalado en el servidor DLNA.

Consejo

- Para obtener información sobre la configuración del servidor DLNA o los formatos de archivo admitidos por el servidor DLNA, consulte los manuales de instrucciones de su servidor DLNA y de su software.

- 1 Encienda el servidor DLNA (PC o NAS) y este reproductor.
- 2 Si utiliza un PC como servidor DLNA, compruebe que el software del servidor DLNA (como Windows Media Player 12) está instalado en su PC.
- 3 En el servidor DLNA, active el uso compartido de medios y permita que se compartan con este reproductor.

Con esto finaliza la configuración del servidor DLNA. Para disfrutar del contenido del servidor DLNA en este reproductor, seleccione un servidor DLNA y un archivo multimedia en el menú HOME (pág. 16).

Uso de un dispositivo móvil como controlador de medios

Si tiene un dispositivo móvil (como un teléfono inteligente y una tableta) que admite la función Controlador multimedia digital (DMC), puede utilizar este reproductor desde su teléfono inteligente o tableta a través de la red.

Consejos

- Para permitir que el dispositivo móvil controle este reproductor, defina Control DMC (pág. 29) en el menú SETUP en Permitir (predeterminado).
- Para comprobar si su dispositivo móvil admite la función DMC, consulte los manuales de instrucciones del dispositivo móvil y de su software.

Conexión USB

Si conecta un dispositivo de memoria USB al conector USB en el panel delantero o trasero de este reproductor, puede reproducir archivos multimedia almacenados en el dispositivo de memoria USB (pág. 16).

Notas

- Yamaha no puede garantizar que los dispositivos de memoria USB de todas las marcas funcionen con este reproductor.
- Conecte un dispositivo de memoria USB a uno de los conectores USB (delantero/trasero) de este reproductor cuando utilice la función BD-Live (pág. 23).

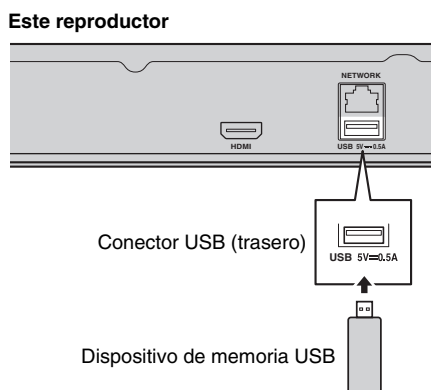
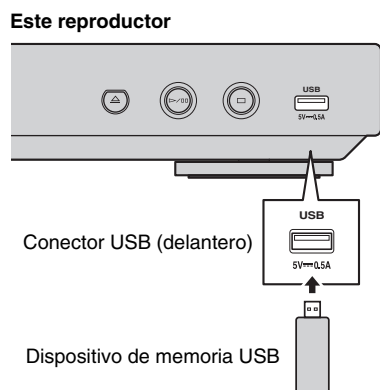

Ajustes iniciales

■ Configuración con la Configuración Sencilla

La Configuración Sencilla le permite definir fácilmente el idioma, la resolución y la relación de aspecto de la pantalla. La pantalla de la Configuración Sencilla aparece la primera vez que enciende este reproductor después de comprarlo. La misma configuración se puede realizar desde el menú SETUP → Sistema → Configuración Sencilla.

- 1 Cuando aparezca la pantalla Configuración Sencilla, pulse **ENTER** para empezar con la Configuración Sencilla.

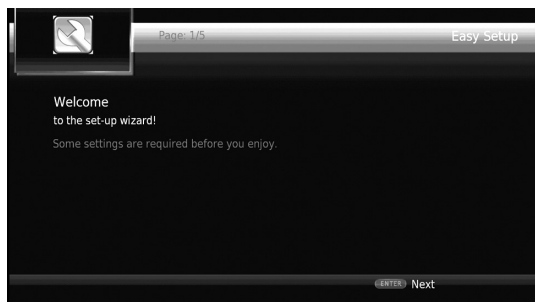

- 2 Defina el idioma, la resolución y la relación de aspecto de la pantalla siguiendo los mensajes que aparecen en pantalla.

Nota

- Si no aparece la imagen tras completar la Configuración Sencilla, consulte “Resolución de problemas” (pág. 36).

■ Configuración de conexión inalámbrica

Para conectar este reproductor a su red (router) de forma inalámbrica, siga el procedimiento siguiente para realizar la configuración de conexión inalámbrica.

Si su router (punto de acceso) admite la función WPS (Wi-Fi Protected Setup), puede utilizar el método de configuración automática para conectar este reproductor al router sin necesidad de introducir información de red (como SSID) manualmente.

- 1 Pulse **HOME** para mostrar la pantalla del menú HOME.
- 2 Seleccione **SETUP** → Configuración General → Red → Configuración de conexión → Inalámbrico.



- 3 Pulse **◀▶** para seleccionar Sí y, a continuación, pulse **ENTER**.



- 4 Pulse **◀▶** para seleccionar uno de los siguientes métodos de configuración y, a continuación, pulse **ENTER**.



Buscar Redes: Seleccione esta opción para buscar redes inalámbricas disponibles. Cuando se muestre la lista de redes, seleccione el SSID que se va a conectar e introduzca la contraseña.

Manual: Seleccione esta opción para introducir la información de red (como el SSID) manualmente.

Auto: Seleccione esta opción para utilizar la función WPS. Seleccione PBC (configuración de botón de comando) o el método de código PIN y siga los mensajes que aparecen en la pantalla.

Notas

- Para ver información detallada sobre el funcionamiento de su router (punto de acceso), consulte el manual de instrucciones correspondiente.
- Si la función WPS no funciona, seleccione “Buscar Redes” o “Manual” para realizar la configuración de conexión inalámbrica.
- Los dispositivos que funcionan en la banda de frecuencias de 2,4 GHz, como los hornos microondas, dispositivos Bluetooth o dispositivos digitales inalámbricos, pueden llegar a interrumpir la comunicación. Aleje el reproductor de estos dispositivos o apáguelos.
- La velocidad de una conexión de red inalámbrica depende de su entorno de red (tipo de router, distancia entre el router y este reproductor, ubicaciones de instalación, etc.). En caso de que el sonido o el vídeo se interrumpa durante la reproducción, acerque este reproductor al router o cambie la orientación de este reproductor o de la antena del router.

3

Reproducción

Español

Menú HOME

El menú HOME le permite realizar las siguientes operaciones básicas de este reproductor.

- Búsqueda y reproducción de archivos multimedia en distintos discos, dispositivos de memoria USB y sus servidores DLNA (PC o NAS)
- Acceso a diversos servicios de red (pág. 18)
- Visualización del menú SETUP (pág. 24)

Consejos

- Para obtener información sobre los discos y formatos que se pueden reproducir, consulte la página 3.
- Para reproducir contenido del servidor DLNA en este reproductor, también se debe realizar la configuración de uso compartido de medios (pág. 13) en el servidor DLNA.

■ Reproducción de fotos/música/vídeo

Funcionamiento básico

◀/▶/▲/▼: Permite mover la selección.

◀: Permite volver a la carpeta principal.

HOME: Permite entrar/salir de la pantalla del menú HOME.

ENTER: Confirma la carpeta/archivo.

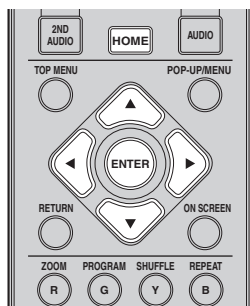

Operaciones comunes para la reproducción de archivos en una carpeta seleccionada

Ejemplo: Selección de un archivo de película en un dispositivo de memoria USB

Nota

- Detenga la reproducción del vídeo antes de desplazarse a la pantalla del menú HOME.

1 Pulse **HOME** para ir a la pantalla del menú HOME.

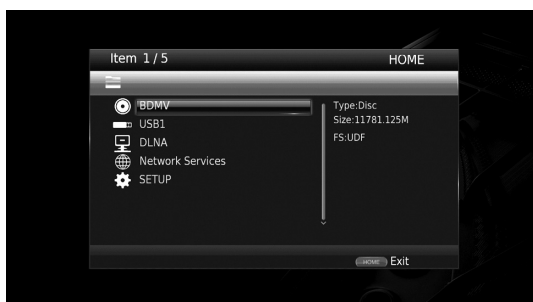

2 Pulse ▲/▼ para seleccionar el elemento que contiene el archivo que desea reproducir y, a continuación, pulse **ENTER**.

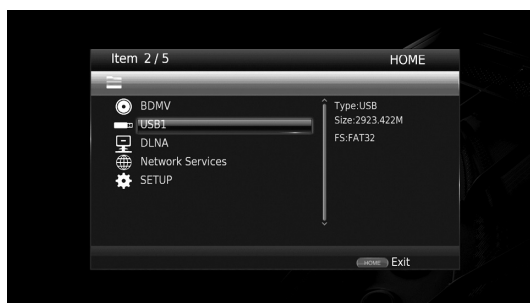

Nota

- Si su servidor DLNA no aparece en la lista, compruebe que el servidor DLNA está activado y seleccione Buscar DLNA para actualizar la lista.

3 Seleccione la carpeta de Foto, Música, Vídeo o AVCHD que desea reproducir y, a continuación, pulse **ENTER**.

Para volver a la carpeta principal, pulse **RETURN** o seleccione

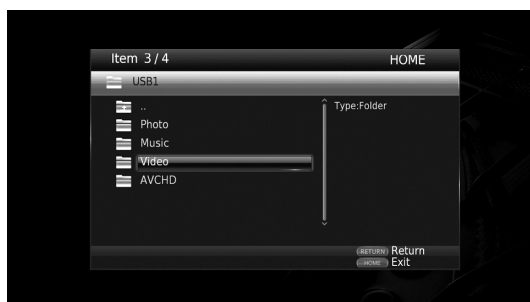

Nota

- Tenga en cuenta que en el siguiente paso solo se mostrarán los archivos del tipo que seleccione en este paso. Por ejemplo, si selecciona la carpeta Foto en este paso, solo se mostrarán archivos de fotos después de este paso.

- 4 Seleccione la carpeta que contiene el archivo que desea reproducir.



- 5 Seleccione el archivo que desea reproducir y, a continuación, pulse **ENTER**.

Si selecciona un archivo de vídeo, se inicia la reproducción.

Si selecciona un archivo de música, se muestra la pantalla de estado y se inicia la reproducción.

Si selecciona un archivo de fotos, se inicia el pase de diapositivas.

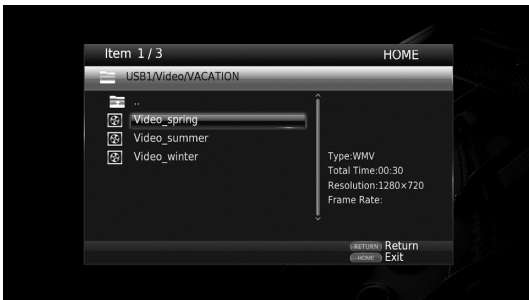
**Consejo**

- Para disfrutar del pase de diapositivas con música, pulse **HOME** para volver a la pantalla del menú HOME mientras se reproduce la música y seleccione un archivo de fotos.

Nota

- Es posible que el archivo mostrado no se reproduzca dependiendo del contenido.

Operaciones para la visualización de fotos

Durante la visualización de fotos, los botones del mando a distancia funcionan como se indica a continuación.

■: Detiene el pase de diapositivas y vuelve al explorador de archivos.

■: Establece una pausa en un pase de diapositivas.

▶: Reproduce un pase de diapositivas.

▶▶: Pasa a la fotografía siguiente.

◀◀: Pasa a la fotografía anterior.

▶▶▶: Aumenta la velocidad de un pase de diapositivas en 3 pasos.

◀◀◀: Reduce la velocidad de un pase de diapositivas en 3 pasos.

▲: Invierte una foto.

▼: Muestra la foto reflejada.

◀: Gira una foto en sentido contrario a las agujas del reloj.

▶: Gira una foto en el sentido de las agujas del reloj.

ZOOM: Amplía/reduce una foto (ampliar/reducir zoom: 3 pasos cada uno).

▲/▼/◀/▶: Permite desplazarse en modo de zoom cuando la foto es mayor que la pantalla.

Uso de servicios de red

Puede disfrutar de fotos utilizando los siguientes servicios de red.

- Álbumes Web de Picasa

Notas

- El acceso a contenidos suministrados por terceros requiere una conexión a Internet de alta velocidad y, a veces, también un registro de cuenta y una suscripción de pago.
- Los servicios de contenidos de terceros pueden modificarse, suspenderse, interrumpirse o dejar de proporcionarse en cualquier momento sin previo aviso, y Yamaha no asume ninguna responsabilidad en este sentido.
- Es posible que parte de los contenidos solo estén disponibles en algunos países y que se presenten en idiomas específicos.
- Yamaha no garantiza que los servicios de contenidos se seguirán proporcionando ni estarán disponibles durante un periodo de tiempo concreto y rechaza cualquier garantía de este tipo, ya sea expresa o implícita.

- 1 Pulse **HOME** para ir a la pantalla del menú HOME.
- 2 Pulse **▲/▼** para seleccionar Servicios de red y, a continuación, pulse **ENTER**.

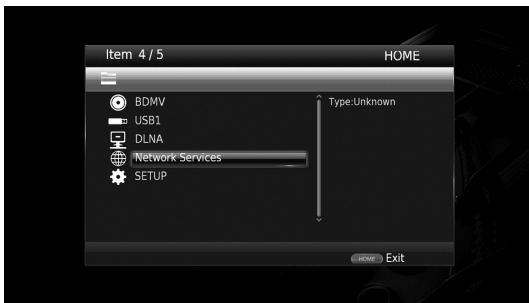

- 3 Pulse **◀/▶/▲/▼** para seleccionar el servicio de red deseado y, a continuación, pulse **ENTER**.
- 4 Pulse **◀/▶/▲/▼** para seleccionar un elemento y, a continuación, pulse **ENTER** para confirmar la selección (o iniciar la reproducción).

Consejo

- Para salir de cada servicio de red, pulse **HOME**.

Nota

- Los procedimientos de funcionamiento después del paso 4 varían en función de los elementos de menú proporcionados por cada servicio.

■ Acerca de álbumes Web de Picasa™

Álbumes Web de Picasa es un servicio de red que permite a los usuarios compartir fotos con amigos y familia o explorar fotos públicas.

Más información en picasaweb.google.com



Picasa y el logotipo de Picasa son marcas comerciales de Google, Inc.

Uso de imágenes y vídeos de teléfonos inteligentes en la pantalla del televisor (Miracast™)

Miracast es una solución para una perfecta visualización de vídeo entre dispositivos, sin cables ni una conexión de red a través de un punto de acceso (Wi-Fi Direct). Puede realizar distintas acciones, como ver imágenes desde un dispositivo compatible con Miracast (teléfono inteligente, etc.) en la pantalla del televisor conectado a este reproductor.

Notas

- Para comprobar si su dispositivo es compatible con Miracast, consulte el manual de instrucciones del dispositivo.
- Cuando Miracast está activado en este reproductor, otras funciones de red (como DLNA) no están disponibles.

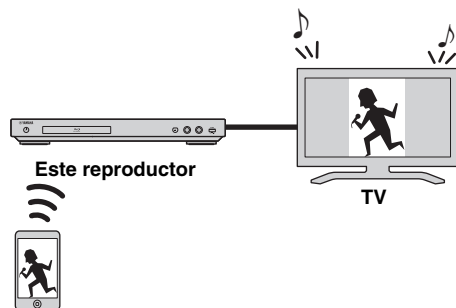

Dispositivo compatible con Miracast (teléfono inteligente, etc.)

- 1 Pulse **MIRACAST**.
- 2 Utilice su teléfono inteligente en los 60 segundos siguientes para activar Miracast y seleccione este reproductor como el dispositivo que se va a conectar. Para ver información detallada sobre el funcionamiento de su teléfono inteligente, consulte el manual de instrucciones correspondiente.
- 3 Para salir de Miracast, pulse **MIRACAST**.

Consejo

- También puede salir de Miracast pulsando **HOME** o **RETURN**.

En función del entorno, es posible que el audio/vídeo se interrumpa o que se produzcan interferencias en la pantalla del televisor. En tal caso, pruebe las soluciones siguientes.

- Acerque el dispositivo Miracast a este reproductor.
- Apague los demás dispositivos inalámbricos que no esté utilizando.
- Aleje el dispositivo Miracast y este reproductor de hornos microondas, dispositivos Bluetooth u otros dispositivos inalámbricos.

Uso de este reproductor desde dispositivos móviles (AV CONTROLLER)

Mediante la aplicación “AV CONTROLLER” de su dispositivo móvil, puede utilizar dicho dispositivo como mando a distancia para manejar este reproductor.



AV CONTROLLER

- Puede controlar las funciones básicas de reproductores Blu-ray Disc™ Yamaha como la reproducción, la pausa, el salto, el encendido y la navegación de los cursores.
- La aplicación “AV CONTROLLER” está disponible en distintos idiomas.
- Para obtener más información sobre “AV CONTROLLER”, visite el sitio web de Yamaha.

Funciones avanzadas de reproducción

En este capítulo se explica la reproducción de discos Blu-ray Disc, DVD y CD de venta en el mercado, así como de discos DVD-RW/R grabados.

Nota

- Para conocer las funciones básicas de reproducción, consulte la página 7.

■ Menú en pantalla

Para mostrar el menú en pantalla, pulse **ON SCREEN**. A continuación, pulse **▲/▼/◀/▶** para seleccionar una opción y, después, pulse **ENTER** para utilizar la función deseada.

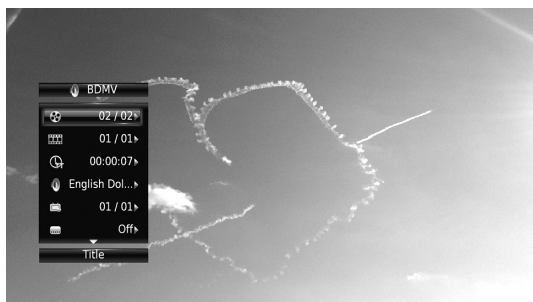

El menú en pantalla consta de las siguientes opciones.

Título **BD** **DVD** **VIDEO** : Muestra el número del título que se está reproduciendo. Puede ir al título deseado seleccionándolo desde esta opción.

Capítulo **BD** **DVD** **VIDEO** : Muestra el número del capítulo que se está reproduciendo. Puede ir al capítulo deseado seleccionándolo desde esta opción.

Pista/Archivo **CD** **VIDEO** **MUSIC** **PHOTO** : Muestra el número de la pista o archivo que se está reproduciendo. Puede ir a la pista o al archivo deseado seleccionándolo desde esta opción.

Hora **BD** **DVD** **CD** **VIDEO** **MUSIC** : Muestra el tiempo de reproducción. Seleccione el tipo de visualización entre las siguientes posibilidades:

- Tiempo de reproducción transcurrido del título, capítulo, disco, pista o archivo
- Tiempo de reproducción restante del título, capítulo, disco, pista o archivo

Modo/Modo de reproducción

DVD **CD** **VIDEO** **MUSIC** **PHOTO** : Muestra el modo de reproducción actual. Puede seleccionar uno de los modos de reproducción siguientes:

CD

- Normal: Reproducción normal.
- Shuffle: Reproducción aleatoria sin repetición.
- Aleatorio: Reproducción aleatoria con repetición.

DVD

- Normal
- Shuffle CH (capítulo)
- Shuffle TT (título)
- Shuffle All
- Aleatorio CH (capítulo)
- Aleatorio TT (título)
- Aleatorio All

VIDEO MUSIC PHOTO

- Normal
- Shuffle F (carpeta)
- Aleatorio F (carpeta)

Audio **BD** **DVD** **VIDEO** : Muestra el idioma/señal de audio del Blu-ray Disc/DVD seleccionado. Puede seleccionar el tipo de audio deseado.

Ángulo **BD** **DVD** : Muestra el número del ángulo seleccionado en ese momento. Si el vídeo se ha grabado con varios ángulos, puede cambiar el ángulo.

Subtítulo **BD** **DVD** **VIDEO** : Muestra el idioma de los subtítulos seleccionados actualmente si hay subtítulos.

Estilo subtítulos **BD** : Muestra el estilo de los subtítulos seleccionados. Esta función solo está disponible para subtítulos externos de archivo de vídeo. Puede seleccionar el estilo de texto deseado de los subtítulos.

Bitrate **BD** **DVD** **CD** **VIDEO** **MUSIC** : Muestra el bitrate de la señal de audio/vídeo.

Video secundario **BD** : Activa o desactiva PIP (pág. 7).

Audio Secundario **BD** : Activa o desactiva el audio secundario (pág. 7).

Búsqueda Ins

BD **DVD** **CD** **VIDEO** **MUSIC** : Salta 30 segundos.

Repetición Ins

BD **DVD** **CD** **VIDEO** **MUSIC** : Reproduce el contenido desde 10 segundos antes.

Seleccionar CC

BD **DVD** **VIDEO** : Define los subtítulos mostrados.

Pase de diapositivas PHOTO :

Muestra la velocidad del pase de diapositivas. Puede seleccionar la velocidad del pase de diapositivas entre Lento/Medio/Rápido.

Transición **PHOTO** : Muestra cómo aparece la foto en la pantalla. Puede seleccionar el tipo de transición.

Menú de estado

Muestra varios ajustes, cómo los subtítulos, el ángulo y el número de título/capítulo/pista reproducido. Para mostrar el menú de estado, pulse **STATUS**. El menú de estado consta de los siguientes menús.

BD DVD VIDEO

Ejemplo: Iconos cuando se reproduce un Blu-ray Disc

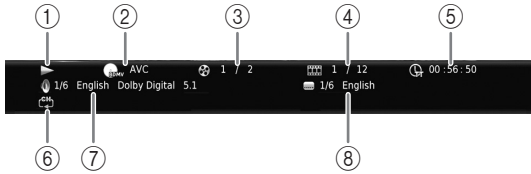

- ① **(Estado de reproducción)**
- ② **(Icono de tipo de disco/archivo de vídeo)**
- ③ **(Número de título que se reproduce):** Puede saltar al título especificado con la tecla **SEARCH** (pág. 8).
- ④ **(Número de capítulo que se reproduce):** Puede saltar al capítulo especificado con la tecla **SEARCH** (pág. 8).
- ⑤ **(Tiempo de reproducción transcurrido):** Puede saltar al punto especificado con la tecla **SEARCH** (pág. 8).
- ⑥ **(Modo repetición):** Muestra el modo repetición actual (pág. 7).
- ⑦ **(Audio seleccionado actualmente):** Puede cambiar el formato o idioma de audio con la tecla **AUDIO**.
- ⑧ **(Subtítulos seleccionados actualmente):** Puede cambiar el idioma de los subtítulos con la tecla **SUBTITLE**.

DVD CD MUSIC

Ejemplo: Iconos cuando se reproduce un archivo de música

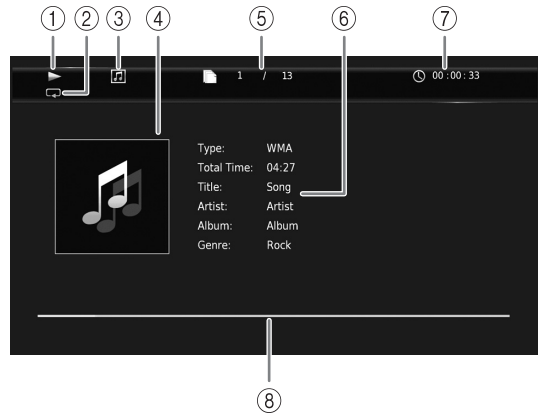

- ① **(Estado de reproducción)**
- ② **(Modo repetición):** Muestra el modo repetición actual (pág. 7).
- ③ **(Icono de tipo de disco/archivo de música)**
- ④ **(Gráficos) MUSIC:** Muestra gráficos si están contenidos en el archivo.
- ⑤ **(Número de pista/archivo que se reproduce):** Puede saltar a la pista especificada con la tecla **SEARCH** (pág. 8).
- ⑥ **(Información) MUSIC:** Muestra información musical si está contenida en el archivo.
- ⑦ **(Tiempo de reproducción transcurrido):** Puede saltar al punto especificado con la tecla **SEARCH** (pág. 8).
- ⑧ **(Barra de progreso) MUSIC:** Muestra el estado de progreso de la canción actual.

PHOTO

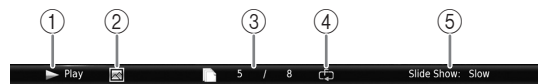

- ① **(Estado de reproducción)**
- ② **(Icono de archivo de fotos)**
- ③ **(Número del archivo mostrado)**
- ④ **(Modo repetición):** Muestra el modo repetición actual (pág. 7).
- ⑤ **(Velocidad de pase de diapositivas)**

■ Programación de la reproducción **DVD** **CD**

Esta opción le permite programar el orden de reproducción de las pistas de un disco de audio o de los capítulos de un DVD.

Pulse **PROGRAM** durante la reproducción para mostrar la ventana PROGRAMA para programar el orden de reproducción.

Puede programar hasta 15 pistas/capítulos.

Ejemplo: Programación del orden de reproducción de pistas de CD

- 1 Pulse **PROGRAM** durante la reproducción.



- 2 Pulse **ENTER** para programar el orden de reproducción.
 En un disco de audio, pulse **▲/▼** para seleccionar una pista y, a continuación, pulse **ENTER**.
 En un disco DVD-Video, seleccione un título (indicado como TT) y un capítulo (indicado como CH) en lugar de una pista.
 Para borrar una pista configurada, seleccione la pista que desea borrar y, a continuación, pulse **CLEAR**.
 Pulse **RETURN** para cancelar la reproducción del programa.

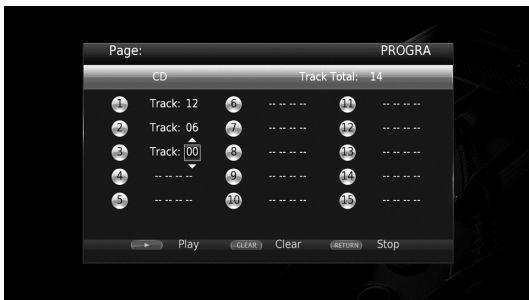

- 3 Una vez finalizada la programación, pulse **▶** para definir e iniciar la reproducción del programa.
- 4 Para cancelar la reproducción del programa, detenga la reproducción por completo pulsando **■**.





■ Uso de la búsqueda

BD **DVD** **CD** **VIDEO** **MUSIC** **PHOTO**



Esta opción le permite ir a un punto específico durante la reproducción.

- 1 Pulse **SEARCH** durante la reproducción. Aparece la barra de estado.
- 2 Pulse **▲/▼/◀/▶** para seleccionar una de las opciones siguientes y, a continuación, pulse **ENTER**.

BD **DVD** :

- Número de título (indicado con )
- Número de capítulo (indicado con )
- Tiempo de título transcurrido (indicado con )
- Tiempo de capítulo transcurrido (indicado con )

CD :

- Número de pista (indicado con )
- Tiempo de pista transcurrido (indicado con )
- Tiempo de disco transcurrido (indicado con )

VIDEO **MUSIC** :



- Número de archivo (indicado con )
- Tiempo de archivo transcurrido (indicado con )

PHOTO :

- Número de archivo (indicado con )

- 3 Pulse **▲/▼** o los botones numéricos para definir o ajustar el valor de la opción seleccionada y pulse **ENTER** para ir al punto especificado.
- 4 Para cerrar la barra de estado, pulse **STATUS**.

■ Uso de BONUSVIEW™ y BD-Live™

Este reproductor admite las funciones de reproducción de BONUSVIEW (pág. 38) (BD-ROM Perfil 1 versión 1.1) y BD-Live (pág. 38) (BD-ROM Perfil 2).

Nota

- Las funciones y el método de reproducción varían según el disco. Siga las indicaciones del disco o del manual de usuario suministrado.

■ Utilización de la función Imagen en Imagen (reproducción de audio/vídeo secundario)

El Vídeo BD que incluye audio y vídeo secundario compatible con Imagen en Imagen se puede reproducir con audio y vídeo secundario simultáneamente como un vídeo pequeño en la esquina.

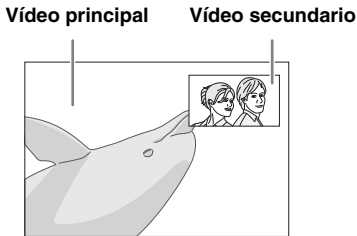

Mientras se muestra Marca PIP (PIP) o Marca Audio Secundario (A2), pulse PIP para activar o desactivar la función Imagen en imagen.

Notas

- Para escuchar audio secundario, asegúrese de que el ajuste Salida de audio (HDMI) se ha definido en PCM o Recodificar (pág. 31).
- Dependiendo del disco, para escuchar audio secundario, es posible que tenga que activar el audio secundario desde el menú principal del disco (pág. 7).
- Dependiendo del contenido, el audio y el vídeo secundario para Imagen en Imagen pueden reproducirse y desaparecer automáticamente. Además, puede haber restricciones con respecto a las áreas que pueden reproducirse.

■ Utilización de la función BD-Live™

1. Ajuste la configuración de red (pág. 28).

2. Conecte el dispositivo de memoria USB al reproductor (pág. 14).

Los datos de BD-Live se guardan en un dispositivo de memoria USB conectado a este reproductor. Para utilizar estas funciones, conecte un dispositivo de memoria USB que admita USB 2.0 de alta velocidad (480 Mbit/s) a uno de los conectores USB (delantero/trasero) de este reproductor para utilizar el dispositivo de memoria USB como Almacenamiento Local.

- Almacenamiento Local se utiliza como memoria auxiliar cuando se reproduce un Blu-ray Disc.
- Utilice un dispositivo de memoria USB con, por lo menos, 2 GB de espacio libre.
- La carpeta BUDA se crea automáticamente en el dispositivo de memoria USB cuando es necesario.

- Si el espacio de almacenamiento es insuficiente, los datos no se copiarán/descargarán. Elimine datos innecesarios o utilice un dispositivo de memoria USB nuevo.
- La carga de los datos (lectura/escritura) puede llevar un tiempo.

Notas

- Yamaha no puede garantizar que los dispositivos de memoria USB de todas las marcas funcionen con este reproductor.
- No utilice un cable de extensión USB cuando conecte un dispositivo de memoria USB al conector USB del reproductor. El uso de un cable de extensión USB puede impedir que el reproductor funcione correctamente.

3. Reproduzca el disco.

4. Ejecute BD-Live siguiendo las instrucciones del disco.



Notas

- No retire el dispositivo de memoria USB ni desconecte el cable de alimentación durante el funcionamiento de BD-Live.
- En relación con el método de reproducción de contenido BD-Live, etc., lleve a cabo las operaciones de acuerdo con las instrucciones del manual del Blu-ray Disc.
- Para utilizar las funciones de BD-Live, realice la conexión de red (pág. 12) y la configuración de red (pág. 28).
- Consulte “Conexión BD-Live” (pág. 29) para obtener información sobre la configuración para restringir el acceso a contenido BD-Live.
- El tiempo que se necesita para descargar los programas ofrecidos al dispositivo de memoria USB conectado a este reproductor depende de las velocidades de conexión a Internet y del volumen de datos de los programas.
- Es posible que los programas BD-Live suministrados a través de Internet no puedan mostrar la conexión dependiendo del estado (actualización) del proveedor. En este caso, extraiga el disco y vuelva a intentarlo.
- Si la pantalla BD-Live no aparece durante un rato después de seleccionar la función BD-Live en el menú del Blu-ray Disc, es posible que el dispositivo de memoria USB no tenga suficiente espacio libre. En este caso, expulse el disco del reproductor y, a continuación, borre los datos del dispositivo de memoria USB utilizando el menú “Formato” de “Almacenamiento Local” (pág. 27).

Menú SETUP

El menú SETUP permite realizar diversos ajustes y configuraciones audiovisuales en las funciones utilizando el mando a distancia.

Menú/submenú	Opción	Función	Página	
 Configuración General	Sistema	Standby Automático	Activa o desactiva la función de ahorro de energía.	27
	Control HDMI	Configura el reproductor para que reciba la señal de control desde el mando a distancia de su televisor/receptor de A/V.	27	
	Cargar configuración por defecto	Restablece todos los ajustes a los valores predeterminados, excepto el ajuste Seguridad.	27	
	Actualizar	Aplica la actualización del reproductor.	27	
	Notificación de actualización	Permite seleccionar si mostrar el mensaje en la pantalla cuando este reproductor detecta software más reciente a través de Internet.	27	
	Almacenamiento Local	Muestra el espacio libre del dispositivo de memoria USB conectado a este reproductor, o formatea la carpeta "BUDA" en el dispositivo de memoria USB.	27	
	Configuración Sencilla	Ajusta el idioma, la resolución y la relación de aspecto de la pantalla.	27	
	Idioma	OSD	Selecciona el idioma del menú en pantalla.	27
	Menú	Permite dar prioridad al idioma del menú del disco.	28	
	Audio	Permite dar prioridad al idioma del audio.	28	
	Subtítulo	Permite dar prioridad al idioma de los subtítulos.	28	
	Reproducción	Reproducción Automática Disco	Ajusta el reproductor para que inicie automáticamente la reproducción del disco.	28
	Marca de Angulo	Permite mostrar la Marca de Angulo cuando se reproduce Blu-ray Disc/DVD con varios ángulos.	28	
	Marca PIP	Permite mostrar la Marca PIP cuando se reproduce Blu-ray Disc/DVD con Imagen en Imagen.	28	
	Marca Audio Secundario	Permite mostrar la Marca Audio Secundario cuando se reproduce Blu-ray Disc/DVD con audio secundario.	28	
	Memoria última	Configura este reproductor para que recuerde la última posición de reproducción de un disco (vídeo Blu-ray o DVD) cuando se pone en modo de espera o si se abre la bandeja portadiscos.	28	
	Seguridad	Cambiar Contraseña	Permite cambiar la contraseña de Control Paterno y Código de país.	28
	Control Paterno	Establece el Control Paterno en función del contenido del disco.	28	
	Código de país	Establece el Código de país.	28	
	Red	Configuración de conexión	Permite definir un método de conexión de red.	28
	Información	Muestra la pantalla de información de red.	28	
	Prueba de conexión	Realiza la prueba de conexión de red.	29	
	Configuración IP	Permite definir la configuración IP en Auto/Manual.	29	
	Configuración Proxy	Permite definir la configuración proxy.	29	
	Control de Red	Permite definir el control de los dispositivos conectados a través de Ethernet entre Activar/Desactivar.	29	
	Standby de red	Permite seleccionar si este reproductor se puede activar desde otros dispositivos de red.	29	
	Control DMC	Permite seleccionar si permitir que el Controlador multimedia digital (DMC) compatible con DLNA (pág. 13) controle este reproductor.	29	
	Conexión BD-Live	Permite definir la conexión BD-Live en Autorizada/Permitida Parcialmente/Prohibido.	29	

Menú/submenú	Opción	Función	Página	
 Configuración de pantalla	TV	Pantalla de TV	Ajusta la relación de aspecto de la pantalla del televisor conectado y ajusta la salida de vídeo.	29
		Resolución HDMI	Permite seleccionar la resolución de salida de vídeo HDMI.	30
		Sistema de TV	Permite seleccionar el sistema de TV entre NTSC/PAL/Multi.	30
		Color Space	Permite seleccionar Color Space entre YCbCr 4:4:4/YCbCr 4:2:2/Full RGB/RGB.	30
		HDMI Deep Color	Permite seleccionar HDMI Deep Color entre 30 bits/36 bits/48 bits/Desactivar.	30
		HDMI 1080p 24Hz	Activa o desactiva HDMI 1080p 24Hz.	30
	Procesamiento de Video	Reducción de ruido	Ajusta el nivel de Reducción de ruido.	30
		Modo desentrelazado	Ajusta cómo detectar la señal de vídeo.	30
	Subtítulos	Atributo CC	Ajusta el aspecto de los subtítulos.	30
		Color Fuente Tamaño fuente Estilo fuente Opacidad fuente Borde fuente Color borde fuente Color BG Opacidad BG Color ventana Opacidad ventana	Personaliza la fuente, el fondo y la ventana utilizados para los subtítulos cuando Atributo CC se define en Personalizado.	30
		Salida de audio	HDMI	Permite seleccionar el modo de salida del terminal HDMI entre Bitstream/PCM/Recodificar/Desactivar.
DRC			Define el valor de DRC (Compresión de gama dinámica).	31
 Configuración de audio			Muestra la versión de software y la dirección MAC (pág. 39).	31
 Sistema de Información				

■ Ejemplo de funcionamiento del menú **SETUP**

Debe acceder a la pantalla del menú **SETUP** para realizar ajustes en el reproductor. A continuación se explican las operaciones básicas del menú **SETUP**.

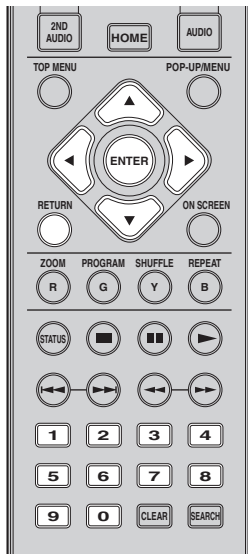

Ejemplo: Configuración de Reproducción Automática Disco

Nota

- Algunas opciones no se pueden ajustar durante la reproducción. En este caso, pulse **■** para detener la reproducción completamente antes de realizar el ajuste.

1. Muestre la pantalla del menú **SETUP**.

Pulse **HOME** y seleccione **SETUP** para mostrar la pantalla del menú **SETUP**.

Pulse **◀/▶** para seleccionar Configuración General y, a continuación, pulse **ENTER** o **▼**.

2. Seleccione un submenú.

Pulse **▲/▼** para seleccionar Reproducción y, a continuación, pulse **ENTER** o el cursor **▶**.

3. Seleccione una opción del menú.

Pulse **▲/▼** para seleccionar Reproducción Automática Disco y, a continuación, pulse **ENTER** o el cursor **▶**.



4. Seleccione el ajuste deseado.

Pulse **▲/▼** para seleccionar Activar o Desactivar y, a continuación, pulse **ENTER**.



Consejo

- Debe utilizar los botones numéricos para introducir números (como una contraseña) para algunas opciones del menú.

5. Salga de la pantalla del menú.

Pulse **◀** para volver al menú anterior.

■ Configuración General



Los ajustes predeterminados están marcados con “*”.

Sistema

Standby Automático

Activa o desactiva la función de ahorro de energía. Cuando se activa, el reproductor pasará al modo de protector de pantalla si no se utiliza durante 5 minutos. Posteriormente, el reproductor pasará al modo de espera cuando no se utilice durante 15 minutos.

Activar*, Desactivar

Control HDMI

Puede ajustar el reproductor para que reciba una señal de control desde un televisor/receptor de A/V compatible con la función Control HDMI a través de un cable HDMI (pág. 10).

Activar, Desactivar*

Uso de la función Control HDMI

Con la función Control HDMI, puede controlar de forma interactiva este reproductor con su televisor (si es compatible con la función Control HDMI). Cuando se conecta el reproductor a un televisor compatible con la función Control HDMI mediante un cable HDMI y se activa el Control HDMI en el menú SETUP (pág. 27), pueden realizarse las funciones indicadas a continuación.

- Función de selección de entrada automática
Cuando inicie la reproducción en este reproductor, el selector de entrada del televisor (y de un receptor A/V si este reproductor está conectado con el televisor mediante un receptor A/V) pasará automáticamente a este reproductor. La alimentación del televisor se enciende automáticamente dependiendo del televisor.
- Función de apagado automático
Si apaga el televisor cuando este reproductor está en modo de parada y no se visualiza la pantalla del menú SETUP, este reproductor también se apagará automáticamente.

Notas

- Es posible que la función Control HDMI no funcione correctamente dependiendo del televisor.
- Otras funciones, aparte de las que se han mencionado anteriormente, pueden funcionar según el televisor o receptor A/V.
- Para poder utilizar la función Control HDMI, configure los ajustes de la función Control HDMI en TODOS los componentes (este reproductor, el televisor y el receptor de A/V). Es posible que también sean necesarias determinadas operaciones.
- Cada función se puede configurar de forma independiente para que se active o desactive según el televisor.
- Consulte los detalles relacionados con la configuración en los manuales de funcionamiento que se proporcionan con el televisor y/o el receptor A/V.
- Cuando está activado, el consumo de energía durante el modo de espera aumenta por la función Control HDMI.

Cargar configuración por defecto

Puede restablecer todos los ajustes de este reproductor al ajuste predefinido, excepto el ajuste Seguridad (pág. 28). Para obtener información sobre los ajustes predeterminados, consulte las páginas 24–31.

Actualizar

Puede actualizar el software manualmente desde Almacenamiento USB o Red. Para obtener información sobre la actualización de software, consulte “Actualización de software” (pág. 34).

Notificación de actualización

Puede seleccionar si mostrar el mensaje en la pantalla cuando este reproductor detecta software más reciente a través de Internet.

Activar*, Desactivar

Almacenamiento Local

Puede comprobar el espacio libre del dispositivo de memoria USB conectado a este reproductor, o formatear (vacía) la carpeta “BUDA” en el dispositivo de memoria USB conectado a este reproductor seleccionando Formato.

Consejo

- Para utilizar la función BD-Live (pág. 23), necesita conectar un dispositivo de memoria USB (con, por lo menos 2 GB de espacio libre) a uno de los conectores USB (delantero/trasero) de este reproductor para utilizar el dispositivo de memoria USB como Almacenamiento Local.

Configuración Sencilla

Puede realizar la Configuración Sencilla (pág. 15).

Idioma

OSD

Puede seleccionar el idioma de pantalla, es decir, del menú o los mensajes mostrados en pantalla como, por ejemplo, el menú SETUP.

English, Français, Español, Deutsch, Italiano, Svenska, Nederlandse, Polski, Русский, 中文

Menú

Puede dar prioridad al idioma del menú del disco.

English, Français, 中文, Español, Deutsch, Italiano, Nederlandse, Português, Danés, Svenska, Finlandés, Noruego, Polski, Русский, Corea, Japonés, Más

Audio

Puede dar prioridad al idioma del audio para la reproducción de Blu-ray Disc/DVD. Para obtener información sobre la configuración de las opciones, consulte “Menú” (pág. 28).

Subtítulo

Puede dar prioridad al idioma de los subtítulos.

English, Français, 中文, Español, Deutsch, Italiano, Nederlandse, Português, Danés, Svenska, Finlandés, Noruego, Polski, Русский, Corea, Japonés, Más, Desactivar

(Los ajustes predeterminados de [Idioma] varían en función del modelo).

Reproducción

Reproducción Automática Disco

Puede activar o desactivar la Reproducción Automática Disco. Cuando se activa, el disco se reproducirá automáticamente después de cargarlo.

Activar*, Desactivar

Marca de Angulo

Puede mostrar la Marca de Angulo () cuando se reproduce Blu-ray Disc/DVD con varios ángulos.

Activar*, Desactivar

Marca PIP

Puede definir la visualización de la Marca PIP () cuando se reproducen Blu-ray Disc con Imagen en Imagen (pág. 23).

Activar*, Desactivar

Marca Audio Secundario

Puede definir la visualización de la Marca Audio Secundario () cuando se reproducen Blu-ray Disc con audio secundario.

Activar*, Desactivar

Memoria última

Puede configurar este reproductor para que recuerde la última posición de reproducción de un disco (vídeo Blu-ray o DVD) cuando se pone en modo de espera o se abre la bandeja portadiscos.

Activar*, Desactivar

Nota

- Algunos discos no son compatibles con esta función.

Seguridad

Cambiar Contraseña

Puede definir la contraseña para cambiar el nivel de Control Paterno y el Código de país. Consulte “Control Paterno” (pág. 28) y “Código de país” (pág. 28).

Notas

- La contraseña predeterminada es 0000.
- Si olvida la contraseña, consulte “Resolución de problemas” (pág. 35) y restaure todos los ajustes predeterminados de Seguridad.

Control Paterno

En algunos Blu-ray Disc/DVD, existe un nivel de control para la visualización del disco en función de la edad del espectador. Puede definir el Control Paterno mostrado en pantalla en función del contenido del disco.

Es necesario introducir la contraseña (consulte “Cambiar Contraseña” en pág. 28) antes de ajustar los niveles de Control Paterno.

Después de ajustar el Control Paterno, si reproduce un disco con un nivel más alto del nivel de Control Paterno actual o si desea cambiar el nivel de Control Paterno, aparecerá un cuadro de diálogo solicitando que introduzca la contraseña.

Desactivar*, 1–8

Código de país

Puede ajustar el Código de país del estado en el que vive. Es necesario introducir la contraseña (consulte “Cambiar Contraseña” en pág. 28) antes de ajustar el Código de país. Este parámetro puede utilizarse para la calificación de Control Paterno y reproducción de discos.

Red

Configuración de conexión

Permite seleccionar un método de conexión de red.

Cableado* Se conecta a la red mediante Ethernet.

Inalámbrico Se conecta a la red mediante una conexión LAN inalámbrica.

Permite seleccionar la configuración para una conexión LAN inalámbrica. Siga las instrucciones en pantalla para llevar a cabo la operación.

Buscar Redes

Busca un punto de acceso. Permite conectarse al punto de acceso encontrado.

Manual

Permite configurar la información manualmente para un punto de acceso.

Auto

Si su punto de acceso admite la función WPS (Wi-Fi Protected Setup), puede utilizar el método de configuración automática para conectar este reproductor al punto de acceso sin necesidad de introducir información manualmente. Seleccione PBC (configuración de botón de comando) o el método de código PIN.

Información

Puede mostrar la pantalla de información de red. En esta pantalla puede ver la información de Interfaz (Ethernet), Tipo de dirección, Dirección IP, Máscara de subred, Default Gateway y DNS.

Prueba de conexión

Puede realizar una prueba de conexión a Internet. Si la prueba falla, compruebe la “Configuración IP” (pág. 29) y vuelva a realizar la prueba.

Configuración IP

Puede configurar los ajustes de red.

Auto* Seleccione este valor para configurar automáticamente los ajustes de red de este reproductor con el servidor DHCP.

Manual Seleccione este valor para realizar la configuración de red (Dirección IP, Máscara de subred, Default Gateway y DNS) manualmente.

Consejos

- **Numeric keys** Permiten introducir caracteres.
- **◀/▶** Permiten cambiar la opción resaltada.
- **CLEAR** Permite eliminar un carácter.
- **ENTER** Permite guardar los ajustes y salir del menú.

Configuración Proxy

Puede definir Configuración Proxy. Ajuste la opción en Desactivar para un uso normal. Seleccione Permitir para definir la configuración del proxy.

Desactivar* Desactiva el servidor proxy. Seleccione esta opción cuando no utilice el servidor proxy.

Permitir Activa los ajustes del host y el puerto proxy.

Host Proxy Define el host proxy.

Puerto proxy Define el puerto proxy.

Control de Red

Permite definir el control de los dispositivos conectados a través de Ethernet entre Activar/Desactivar. Cuando se selecciona Activo con Filtro, puede especificar las direcciones MAC de los dispositivos de red que podrán acceder a este reproductor. Este reproductor utiliza Yamaha Network Control protocol (YNC).

Activar*, Activo con Filtro, Desactivar

Notas

- Cuando Control de Red está activado, el consumo de energía durante el modo de espera aumenta por la función de control de red.
- Cuando está activado en Activar, se reduce el tiempo de inicio del sistema.

Standby de red

Puede seleccionar si este reproductor se puede activar desde otros dispositivos de red como “AV CONTROLLER” (pág. 19).

Activar, Desactivar*

Nota

- Este ajuste solo está disponible si Control de Red está activado.

Control DMC

Puede seleccionar si permitir que el Controlador multimedia digital (DMC) compatible con DLNA (pág. 13) controle este reproductor.

Permitir*, Desactivar

Conexión BD-Live

Puede definir la restricción de acceso al contenido de BD-Live.

Autorizada Permite que todos los discos de BD-Live se conecten a la red.

Permitida Parcialmente* Permite utilizar únicamente los discos con certificación de propietario.

Prohibido Prohíbe que todos los discos de BD-Live se conecten a la red.

Configuración de pantalla



Los ajustes predeterminados están marcados con “*”.

TV

Pantalla de TV

Puede ajustar la relación de aspecto de la pantalla del televisor conectado y configurar la salida de vídeo. Si cambia de televisor (por ejemplo, porque ha adquirido uno nuevo), y la relación de aspecto de la pantalla del televisor conectado cambia, también tendrá que cambiar el ajuste de Pantalla de TV.

16:9 Lleno Selecciónelo cuando conecte el reproductor a un televisor con pantalla 16:9. Cuando se reproduce vídeo con una relación de aspecto 4:3, el vídeo se muestra como aparece en la ilustración.

16:9 Normal* Selecciónelo cuando conecte el reproductor a un televisor con pantalla 16:9. Cuando se reproduce vídeo con una relación de aspecto 4:3, el vídeo se muestra como aparece en la ilustración.

4:3 Panorámico Selecciónelo cuando conecte el reproductor a un televisor con pantalla 4:3. Cuando se reproduce vídeo con una relación de aspecto 16:9, el vídeo se muestra como aparece en la ilustración.

4:3 Buzón Selecciónelo cuando conecte el reproductor a un televisor con pantalla 4:3. Cuando se reproduce vídeo con una relación de aspecto 16:9, el vídeo se muestra como aparece en la ilustración.

Tamaño de imagen original	En un televisor 16:9 (pantalla panorámica)	
	16:9 Lleno	16:9 Normal
 4:3	 16:9 Lleno	 16:9 Normal

Tamaño de imagen original	En un televisor 4:3	
	4:3 Panorámico	4:3 Buzón
 16:9	 4:3 Panorámico	 4:3 Buzón

Resolución HDMI

Puede seleccionar la resolución de salida de vídeo HDMI. Para obtener más información sobre los formatos de salida, consulte “Acerca de los formatos de salida de vídeo HDMI” (pág. 33).

Cuando se define en Auto, la resolución se ajusta a la resolución máxima según el televisor conectado. Cuando se define en Disco Original, se utiliza la resolución y frecuencia de vídeo original grabada en el Blu-ray Disc o DVD que se reproduce. Puede utilizar la función de conversión de vídeo de un dispositivo externo. Si se reproduce un disco que no sea Blu-ray Disc ni DVD, la resolución y la frecuencia de vídeo funcionarán como Auto.

Si se reproduce un Blu-ray Disc o DVD cuya resolución y frecuencia de vídeo no son compatibles con el televisor conectado, no se verá ninguna imagen. En este caso, detenga la reproducción y seleccione una opción que no sea Disco Original.

Auto*, Disco Original, 480i/576i, 480p/576p, 720p, 1080i, 1080p

Nota

- Para emitir audio HD (Dolby TrueHD o DTS-HD Master Audio) desde un terminal HDMI, configure Resolución HDMI en Auto o un ajuste superior a 720p.

Sistema de TV

Puede seleccionar el valor de Sistema de TV entre PAL, NTSC y Multi. Ajuste el mismo valor de Sistema de TV que su televisor. Para obtener más información sobre los formatos de salida, consulte “Acerca de los formatos de salida de vídeo HDMI” (pág. 33).

NTSC, PAL, Multi

(El ajuste predeterminado varía en función del modelo.)

Color Space

Puede seleccionar la salida Color Space (pág. 38) desde HDMI. Esta función está disponible cuando el reproductor se conecta con un cable HDMI.

YCbCr 4:4:4* Define Color Space en YCbCr 4:4:4.

YCbCr 4:2:2 Define Color Space en YCbCr 4:2:2.

Full RGB Si ha configurado RGB y el blanco y negro de la pantalla están demasiado difuminados, seleccione esta opción. Esta opción se aplica si un componente conectado admite el intervalo RGB 0–255.

RGB Permite la salida de la señal de vídeo con el rango normal de señal.

Nota

- Esta función solo está disponible en televisores que admitan dicha función.

HDMI Deep Color

Si su televisor y/o receptor de A/V es compatible con Deep Color (pág. 38), ajuste esta opción según su televisor o receptor de A/V. Esta función está disponible cuando el reproductor se conecta con un cable HDMI.

30 bits, 36 bits, 48 bits, Desactivar*

HDMI 1080p 24Hz

Permite la salida de vídeo BD codificado con una relación de cuadro de 24 Hz en HDMI 1080p 24Hz. Con esta función es posible que disfrute de una reproducción de vídeo más fluida. Esta función está disponible si su televisor o receptor de A/V admite dicha función. Para obtener más información sobre los formatos de salida, consulte “Acerca de los formatos de salida de vídeo HDMI” (pág. 33).

Auto*, Desactivar

Nota

- Este parámetro se desactiva cuando la resolución de salida es diferente de 1080p.

Procesamiento de Video

Reducción de ruido

Puede configurar la Reducción de ruido en un nivel entre 0 y 3. 0 equivale a desactivado y 3 es el nivel máximo.

0, 1, 2*, 3

Modo desentrelazado

Puede seleccionar cómo detectar la señal de vídeo. Ajuste la opción en Auto para un uso normal. Cuando aparece en la pantalla un ruido de desgarrado horizontal, configure esta opción en Película/Vídeo para eliminar el ruido.

Auto*, Película, Vídeo

Subtítulos

Atributo CC

Puede ajustar el aspecto de los subtítulos. Cuando se ha seleccionado Auto, los subtítulos digitales se mostrarán en la configuración predeterminada. Cuando se ha seleccionado Personalizado, puede personalizar el aspecto de los subtítulos (Color Fuente, Tamaño fuente, etc.) manualmente.

Auto*, Personalizado

Color Fuente, Tamaño fuente, Estilo fuente, Opacidad fuente, Borde fuente, Color borde fuente, Color BG, Opacidad BG, Color ventana, Opacidad ventana

Personaliza la fuente, el fondo y la ventana utilizados para los subtítulos cuando Atributo CC se define en Personalizado.

■ Configuración de audio



Los ajustes predeterminados están marcados con “*”.

Salida de audio

HDMI

Puede seleccionar el modo de salida del terminal HDMI. Para obtener más información sobre los formatos de salida, consulte “Acerca de los formatos de salida de audio” (pág. 32).

Bitstream*	Permite la salida de la señal digital sin ningún procesamiento. No se produce la salida del audio secundario.
PCM	Permite la salida de PCM de 2 canales.
Recodificar	Permite la salida de Bitstream con audio secundario.
Desactivar	Silencia el sonido.

Nota

- Para emitir audio HD (Dolby TrueHD o DTS-HD Master Audio) desde un terminal HDMI, configure Resolución HDMI en Auto o un ajuste superior a 720p (pág. 30).

DRC

Puede activar o desactivar el valor de DRC (Compresión de gama dinámica) (pág. 38) o definirlo en Auto. Al seleccionar Auto, DRC se activa automáticamente en una fuente con información de DRC en formato Dolby TrueHD. DRC hace que los sonidos fuertes como los sonidos oclusivos se escuchen menos y que las conversaciones sean más audibles. Resulta útil cuando se ven películas de noche.

Desactivar, Activar, Auto*

■ Sistema de Información



Se muestran la versión del software y la dirección MAC (pág. 39).

■ Acerca de los formatos de salida de audio

Formato de origen		HDMI		
		Bitstream	PCM	Recodificar
PCM 2 canales	con SA o BCS*1	PCM 2 canales		Dolby Digital
	sin SA o BCS*1	PCM 2 canales		
PCM 5.1 canales	con SA o BCS*1	PCM 5.1 canales		Dolby Digital
	sin SA o BCS*1	PCM 5.1 canales		
PCM 7.1 canales	con SA o BCS*1	PCM 7.1 canales		Dolby Digital
	sin SA o BCS*1	PCM 7.1 canales		
Dolby Digital	con SA o BCS*1	Dolby Digital	PCM hasta 5.1 canales	Dolby Digital
	sin SA o BCS*1			
Dolby Digital Plus	con SA o BCS*1	Dolby Digital Plus	PCM hasta 7.1 canales	Dolby Digital
	sin SA o BCS*1			Dolby Digital Plus
Dolby TrueHD	con SA o BCS*1	Dolby TrueHD	PCM hasta 7.1 canales	Dolby Digital
	sin SA o BCS*1			Dolby TrueHD
DTS	con SA o BCS*1	DTS	PCM hasta 5.1 canales*2	DTS*3
	sin SA o BCS*1			
DTS HD High Resolution	con SA o BCS*1	DTS-HD High Resolution	PCM hasta 5.1 canales*2 (descodificación de núcleo)	DTS*3
	sin SA o BCS*1			DTS-HD High Resolution*3
DTS-HD Master Audio	con SA o BCS*1	DTS-HD Master Audio	PCM hasta 5.1 canales*2 (descodificación de núcleo)	DTS*3
	sin SA o BCS*1			DTS-HD Master Audio*3

*1 “SA” es audio secundario. “BCS” es el sonido de clic del botón, el efecto de sonido de los menús emergentes, etc.

*2 Para USB, DLNA y servicios de red, PCM no está disponible (silenciado).

*3 Para USB, DLNA y servicios de red, Recodificar no está disponible (el audio de salida tendrá el mismo formato que bitstream).

Notas

- Si HDMI se define en Bitstream, no se emite el audio secundario. (pág. 31)
- Para emitir audio HD (Dolby TrueHD o DTS-HD Master Audio) desde un terminal HDMI, configure Resolución HDMI en Auto o un ajuste superior a 720p (pág. 30).

■ Acerca de los formatos de salida de vídeo HDMI

Si Sistema de TV se define en NTSC

Índice	Resolución HDMI						
	Auto	Disco Original	1080p	1080i	720p	480p/576p	480i/576i
BD-Video con contenido 1080p/24 Hz	*1	1080p 24 Hz	1080p 24 Hz/ 60 Hz *3	1080i 60 Hz	720p 60 Hz	480p	480i
BD-Video sin contenido 1080p/24 Hz	*1	*2	1080p 60 Hz	1080i 60 Hz	720p 60 Hz	480p	480i
DVD-Video	*1	*2	1080p 60 Hz	1080i 60 Hz	720p 60 Hz	480p	480i
Otros	*1	*1	1080p 60 Hz	1080i 60 Hz	720p 60 Hz	480p	480i

Si Sistema de TV se define en PAL

Índice	Resolución HDMI						
	Auto	Disco Original	1080p	1080i	720p	480p/576p	480i/576i
BD-Video con contenido 1080p/24 Hz	*1	1080p 24 Hz	1080p 24 Hz/ 50 Hz *3	1080i 50 Hz	720p 50 Hz	576p	576i
BD-Video sin contenido 1080p/24 Hz	*1	*2	1080p 50 Hz	1080i 50 Hz	720p 50 Hz	576p	576i
DVD-Video	*1	*2	1080p 50 Hz	1080i 50 Hz	720p 50 Hz	576p	576i
Otros	*1	*1	1080p 50 Hz	1080i 50 Hz	720p 50 Hz	576p	576i

*1 La resolución se ajustará en la resolución máxima admitida por el televisor conectado. Por ejemplo, si la resolución máxima admitida por el televisor conectado es de 1080p, se ajustará la resolución 1080p.

*2 La resolución y la frecuencia serán las del disco de origen.

*3 Si Auto está ajustado en HDMI 1080p 24Hz y el televisor conectado admite el contenido 1080p 24 Hz, se emitirá 1080p 24 Hz en lugar de 1080p 50/60 Hz.

Si Sistema de TV se define en Multi

Si Sistema de TV está configurado como Multi, la salida de la señal de vídeo tiene la misma frecuencia que la fuente. Consulte las tablas anteriores para obtener información sobre la configuración de frecuencia del televisor y la resolución de la señal de vídeo de salida.

Notas

- El ajuste HDMI 1080p 24Hz se desactiva cuando la resolución de salida es diferente de 1080p.
- Cuando Sistema de TV se define en NTSC y la fuente de vídeo no es 60 Hz, la señal de salida de vídeo se convierte a 60 Hz.
- Cuando Sistema de TV se define en PAL y la fuente de vídeo no es 50 Hz, la señal de salida de vídeo se convierte a 50 Hz.

Actualización de software

El nuevo software que proporciona características adicionales o mejoras del producto se comercializará según sea necesario. Se recomienda actualizar periódicamente el software de este reproductor a la versión más reciente.

Para comprobar la disponibilidad de una actualización de software, visite <http://download.yamaha.com/>

Nota

- No extraiga el dispositivo de memoria USB, no ponga el reproductor en modo de espera ni desenchufe el cable de alimentación o el cable de red mientras se lleva a cabo la actualización de software.

■ Actualización del software

1. Prepárese para la actualización de software.

Si actualiza el software desde Almacenamiento USB:

- ① Guarde el paquete de archivos de actualización en la carpeta correspondiente del dispositivo de memoria USB. Para obtener más información, consulte el documento de procedimientos adjunto con el paquete de archivos de actualización.
- ② Conecte el dispositivo de memoria USB.

Si actualiza el software desde la red:

Compruebe que el reproductor está conectado a la red.

3. Actualice el software siguiendo las indicaciones de los mensajes que aparecen en pantalla.

La actualización se ha completado. El sistema se reiniciará.

2. Seleccione el método de actualización e inicie la actualización desde el menú SETUP.

- ① Pulse **HOME** para mostrar la pantalla del menú HOME.
- ② Seleccione **SETUP** → Configuración General → Sistema → Actualizar.
- ③ Seleccione el elemento que contiene el paquete de archivos de actualización desde Almacenamiento USB/Red.



El sistema buscará el paquete de archivos de actualización.







Resolución de problemas

Consulte la tabla que aparece a continuación cuando el reproductor no funcione correctamente. Si el problema que tiene no aparece en la lista siguiente o las instrucciones no le sirven de ayuda, apague este reproductor, desenchufe el cable de alimentación y póngase en contacto con el centro de servicio o concesionario Yamaha autorizado más cercano.

■ Alimentación

Problema	Posibles causas y soluciones
No hay alimentación.	<ul style="list-style-type: none"> – Conecte correctamente el cable de alimentación de CA. – Pulse  en el panel delantero para encender la alimentación.
La alimentación del reproductor está apagada.	<ul style="list-style-type: none"> – Este reproductor se apagará automáticamente después de 20 minutos de inactividad (sin reproducción) si se ha activado el Standby Automático (pág. 27).







■ Funcionamiento básico

Problema	Posibles causas y soluciones
El mando a distancia no funciona.	<ul style="list-style-type: none"> – Utilice el mando a distancia dentro de su alcance operativo. (pág. 9) – Cambie las pilas. (pág. 9)
Los botones no funcionan.	<ul style="list-style-type: none"> – Mantenga pulsado  en el panel delantero durante más de 5 segundos para reiniciar este reproductor. – Para reiniciar completamente el reproductor, desenchufe el cable de alimentación de la toma de CA durante 30 segundos o más, vuelva a enchufarlo y, a continuación, encienda el reproductor.
He olvidado la contraseña.	<ul style="list-style-type: none"> – Mantenga pulsado , ,  y  en el panel delantero simultáneamente sin ningún disco insertado y con la reproducción parada para restaurar los valores predeterminados de todos los ajustes, incluidos los ajustes de Seguridad (pág. 28). Una vez que la alimentación se desconecte automáticamente, pulse  para volver a activarla.

■ Reproducción de disco

Problema	Posibles causas y soluciones
El reproductor no puede reproducir un disco.	<ul style="list-style-type: none"> – Extraiga el disco y límpielo. (pág. 4) – Asegúrese de que se ha cargado correctamente el disco (alineado en la bandeja portadiscos y con la cara de la etiqueta hacia arriba). (pág. 4) – Utilice un disco admitido por el reproductor. (pág. 3) – Extraiga el disco y compruebe si es un disco admitido por el reproductor o no. (pág. 3) – Compruebe el código de región. (pág. 3) – Compruebe si el disco es defectuoso probando con otro disco. – Los discos CD-R/RW, DVD+R/RW/R DL y DVD-R/RW/R DL deben estar finalizados. (pág. 3)
El vídeo se para.	<ul style="list-style-type: none"> – El reproductor se parará si detecta golpes o vibraciones.
El reproductor hace un sonido de chasquido cuando comienza la reproducción o al cargar un disco.	<ul style="list-style-type: none"> – Estos sonidos no son síntoma de avería sino parte del funcionamiento normal del reproductor.
La reproducción del Blu-ray Disc tarda en iniciarse.	<ul style="list-style-type: none"> – Este reproductor busca un dispositivo de memoria USB utilizado como Almacenamiento Local para la función BD-Live (pág. 23) cuando se carga un Blu-ray Disc. Para reducir el tiempo de espera, mantenga un dispositivo de memoria USB conectado a uno de los conectores USB (delantero/trasero) de este reproductor (pág. 14).

■ Imagen

Problema	Posibles causas y soluciones
No hay imagen.	<ul style="list-style-type: none"> - Asegúrese de que los cables están correctamente conectados. (pág. 10) - Asegúrese de que el televisor o receptor de A/V conectado está ajustado a la entrada correcta. - Sin ningún disco cargado o con la reproducción parada, mantenga pulsados los botones ,  y  del panel delantero simultáneamente para restaurar el valor predeterminado de la resolución del vídeo. Si sigue sin aparecer la imagen, mantenga pulsado el botón  del panel delantero durante unos 5 segundos para activar NTSC/PAL. - Si está ajustado en Disco Original, se emite una señal no compatible con el televisor conectado. Cambie el ajuste para emitir una señal compatible con el televisor conectado. (pág. 30) - Asegúrese de que el disco o archivo que está intentando reproducir es compatible con este reproductor (pág. 3).
La pantalla se congela y los botones de control no funcionan.	<ul style="list-style-type: none"> - Pulse  y, después, reinicie la reproducción. - Desconecte la alimentación y conéctela de nuevo. - Mantenga pulsado  en el panel delantero durante más de 5 segundos para reiniciar este reproductor.
La salida de vídeo no tiene la resolución deseada.	<ul style="list-style-type: none"> - Ajuste la resolución deseada. (pág. 30)
El vídeo de pantalla ancha aparece estirado verticalmente o aparecen bandas negras en las partes superior e inferior de la pantalla. O el vídeo 4:3 aparece estirado horizontalmente.	<ul style="list-style-type: none"> - Cambie la relación de aspecto del televisor. (pág. 29)
Aparece ruido cuadrado (mosaicos) en la pantalla.	<ul style="list-style-type: none"> - Es posible que aparezcan bloques en las imágenes en escenas con movimientos rápidos debido a las características de la tecnología de compresión de imagen digital.

■ Sonido

Problema	Posibles causas y soluciones
No se escucha el sonido o está distorsionado.	<ul style="list-style-type: none"> - Compruebe que el cable de audio está correctamente conectado. (pág. 10) - Suba el volumen del televisor o del receptor de A/V. - No se escucha sonido durante el modo de reproducción fija, avance rápido y retroceso rápido. (pág. 8) - Es posible que el audio no se escuche dependiendo del estado de grabación del audio, por ejemplo, si el contenido de audio grabado no es de señal de audio o es audio no estándar. (pág. 3) - Asegúrese de que el disco o archivo que está intentando reproducir es compatible con este reproductor (pág. 3).
Los canales de audio izquierdo y derecho están invertidos o el sonido solo sale por uno de ellos.	<ul style="list-style-type: none"> - Compruebe la conexión de audio. (pág. 10)
No se puede escuchar el tipo de audio que se desea y/o el número de canales.	<ul style="list-style-type: none"> - Consulte el ajuste Salida de audio y "Acerca de los formatos de salida de audio". (pág. 31, pág. 32)
No se escucha el sonido de PIP (audio secundario).	<ul style="list-style-type: none"> - Defina HDMI en PCM/Recodificar. (pág. 31) - Para escuchar el audio secundario, pulse 2ND AUDIO. (pág. 7) - Dependiendo del disco, es posible que tenga que activar el audio secundario en el menú principal del disco (pág. 7).

■ Red

Problema	Posibles causas y soluciones
No se puede conectar a Internet.	<ul style="list-style-type: none"> - Cuando se conecte a Internet seleccionando Cableado en Configuración de conexión, conecte el cable de red correctamente. (pág. 28) - Encienda el equipo conectado como, por ejemplo, un módem o router de banda ancha. - Conecte correctamente el módem y/o el enrutador de banda ancha. - Si Inalámbrico está seleccionado en Configuración de conexión y se conecta a Internet mediante Ethernet, seleccione Cableado correctamente. (pág. 28) - Seleccione correctamente Inalámbrico en Configuración de conexión si quiere conectarse a Internet mediante una LAN inalámbrica. (pág. 28)

Problema	Posibles causas y soluciones
No se pueden descargar contenidos BD-Live.	<ul style="list-style-type: none"> – Verifique que este reproductor se puede conectar a Internet normalmente. Consulte “Prueba de conexión”. (pág. 29) – Conecte el dispositivo de memoria USB correctamente. Compruebe que el dispositivo de memoria USB está conectado al conector USB del reproductor. (pág. 14) – Compruebe si el Blu-ray Disc admite BD-Live. – Conecte el dispositivo de memoria USB con formato FAT16, FAT32 o NTFS. – Se recomienda conectar el dispositivo de memoria USB con, por lo menos, 2 GB de espacio libre. Si no hay suficiente espacio libre, formatee el dispositivo de memoria USB. (pág. 27) – Consulte el manual del usuario suministrado con el disco o póngase en contacto con el fabricante del disco.
No se puede detectar el servidor DLNA.	<ul style="list-style-type: none"> – Verifique que este reproductor se puede conectar a la red normalmente. Consulte “Prueba de conexión”. (pág. 29) – Encienda el equipo conectado como, por ejemplo un router de banda ancha o el servidor. – Asegúrese de que el reproductor y el servidor están conectados al mismo router (o punto de acceso). – Dependiendo del servidor DLNA, es posible que sea necesario autorizar al reproductor desde el servidor. – En función del servidor DLNA, es necesario modificar el ajuste del cortafuego.
No se puede reproducir el archivo del servidor DLNA.	<ul style="list-style-type: none"> – Asegúrese de que el archivo se puede reproducir. (pág. 3) – Compruebe la configuración del servidor DLNA. – La calidad de funcionamiento y reproducción podría verse afectada por las condiciones de la red doméstica.
No se puede conectar a Internet a través de la LAN inalámbrica.	<ul style="list-style-type: none"> – Asegúrese de que el router LAN inalámbrico está encendido. – En función de los elementos circundantes, como el material de las paredes, el estado de recepción de ondas de radio o los obstáculos entre el reproductor y el router LAN inalámbrico, es posible que la distancia de comunicación se acorte. Mueva el reproductor y el router LAN inalámbrico para acercarlos entre sí. – Los dispositivos que funcionan en la banda de frecuencias de 2,4 GHz, como los hornos microondas, dispositivos Bluetooth o dispositivos digitales inalámbricos, pueden llegar a interrumpir la comunicación. Aleje el reproductor de estos dispositivos o apáguelos. – Si la conexión a Internet a través de una LAN inalámbrica sigue sin funcionar después de probar las soluciones anteriores, intente conectarse a través de Ethernet seleccionando Cableado en Configuración de conexión. (pág. 28)
La red inalámbrica no se encuentra o está distorsionada.	<ul style="list-style-type: none"> – Asegúrese de que el router LAN inalámbrico está encendido. – Acerque este reproductor al router o cambie la orientación de este reproductor o de la antena del router LAN inalámbrico. – Si la conexión inalámbrica no se puede configurar con la función WPS, seleccione otra opción (Buscar Redes o Manual) (pág. 15). – Asegúrese de que la red inalámbrica no se distorsiona por la presencia de hornos microondas, teléfonos digitales inalámbricos u otros dispositivos Wi-Fi cercanos. – Los hornos microondas, teléfonos digitales inalámbricos u otros dispositivos inalámbricos cercanos pueden interferir en la red inalámbrica. Apague estos dispositivos. – Asegúrese de que los firewall de la red permiten el acceso de este reproductor a la conexión inalámbrica. – Si la red inalámbrica no funciona correctamente en su casa, intente realizar una conexión de red con cable.

■ Mensajes en pantalla

- Los mensajes siguientes aparecerán en la pantalla del televisor si el disco que intenta reproducir no es apropiado o la operación no es correcta.

Mensaje de error	Posibles causas y soluciones
Fichero no compatible	– El reproductor no admite el archivo. Consulte “Tipos de discos/archivos que pueden utilizarse con este reproductor” (pág. 3).
¡Código de región erróneo!	– El disco tiene un código de región incompatible. Consulte “Información sobre la gestión de la región en los vídeos Blu-ray Disc/DVD” (pág. 3).
La red ha fallado.	– El reproductor no se puede conectar a la red. Compruebe la conexión (pág. 12) y la configuración de Red (pág. 28).
Red está bien, proxy ha fallado.	– El reproductor no se puede conectar al servidor proxy. Consulte “Configuración Proxy” (pág. 29).
La conexión BD-Live está prohibida en el menú de SETUP	– La conexión BD-Live está prohibida. Consulte “Conexión BD-Live” (pág. 29).
¡La actualización ha fallado por alguna razón!	– La actualización ha fallado. Compruebe si el archivo de actualización está dañado o es ilegible.
¡ La configuración de IP no es válida ! Por favor modificar..	– La configuración IP introducida no es válida. Vuelva a introducir la información correcta.

Glosario

AVCHD

AVCHD es un nuevo formato (estándar) para cámaras de vídeo de alta definición que se puede utilizar para grabar y reproducir imágenes de alta resolución HD.

BD-Live™

BD-Live es un estándar de Blu-ray Disc que utiliza una conexión de red y permite al reproductor conectarse a Internet para descargar vídeos promocionales y otros datos.

BDMV

BDMV (película Blu-ray Disc) es uno de los formatos de aplicación utilizados en BD-ROM, que es una de las especificaciones de Blu-ray Disc. BDMV es un formato de grabación equivalente a DVD-Video en la especificación DVD.

BONUSVIEW™

Los discos compatibles con BONUSVIEW le permiten disfrutar simultáneamente de subcanal de vídeo para dos pantallas, subcanal de audio y subtítulos. Aparece una pequeña pantalla dentro de la pantalla principal durante la reproducción (Imagen en imagen).

Subtítulos

La audiodescripción es un tipo de subtítulos, la diferencia entre los subtítulos y la audiodescripción es que los primeros están diseñados para personas sin problemas auditivos, mientras que los segundos lo están para personas que no oyen. Los subtítulos no suelen mostrar todo el audio.

La audiodescripción muestra efectos de sonido (por ejemplo, “suena el teléfono” y “ruido de pasos”), mientras que los subtítulos no lo hacen. Antes de seleccionar este ajuste, asegúrese de que el disco contiene información de audiodescripción.

Color Space

Color Space es una gama de colores que se puede representar. RGB es un espacio de color basado en el modelo de color RGB (rojo, verde y azul) y se utiliza normalmente en monitores de PC. YCbCr es un espacio de color basado en una señal de luminancia (Y) y dos señales de diferencia de color (Cb y Cr).

Deep Color

Deep Color hace referencia al uso de varias profundidades de color en pantallas, a partir de profundidades de 24 bits en versiones anteriores de la especificación HDMI. Esta profundidad de bits adicional permite que las pantallas HDTV y otros tipos de pantallas pasen de millones a miles de millones de colores y eliminen la aparición de bandas de color en pantalla para disfrutar de unas transiciones tonales fluidas y una gradación sutil entre colores. La mayor relación de contraste permite representar muchos más tonos de gris entre blanco y negro. Además, Deep Color aumenta el número de colores disponibles dentro de los límites definidos por el espacio de color RGB o YCbCr.

DLNA

DLNA (Digital Living Network Alliance) permite compartir de forma sencilla contenidos digitales a través de una red doméstica, para que pueda disfrutar de contenidos digitales almacenados en un PC con el software del servidor DLNA instalado u otro dispositivo compatible con DLNA con su televisor a través de este reproductor. Para conectar este reproductor a sus servidores DLNA se requieren algunos ajustes del dispositivo o del servidor DLNA. Para ver más detalles, consulte el software del servidor DLNA o el dispositivo DLNA.

Dolby Digital

Un sistema de sonido desarrollado por Dolby Laboratories Inc. que da un ambiente de sala de cine a la salida de audio cuando el producto está conectado a un amplificador o procesador Dolby Digital.

Dolby Digital Plus

Un sistema de sonido desarrollado como una extensión de Dolby Digital. Esta tecnología de codificación de audio es compatible con sonido envolvente de 7.1 canales.

Dolby TrueHD

Dolby TrueHD es una tecnología de codificación sin pérdidas que admite hasta 8 canales de sonido envolvente multicanal para los discos ópticos de la próxima generación. El sonido reproducido refleja fielmente, bit a bit, la fuente original.

DRC (Control de gama dinámica)

DRC le permite ajustar la gama entre los sonidos más alto y más bajo (gama dinámica) para reproducir los contenidos a un volumen intermedio. Utilícela cuando sea difícil escuchar los diálogos o durante las horas en que la reproducción pueda molestar a los vecinos.

DTS

Un sistema de sonido digital desarrollado por DTS, Inc. para su uso en salas de cine.

DTS-HD High Resolution Audio

DTS-HD High Resolution Audio es una nueva tecnología desarrollada para el formato de disco óptico de alta definición de la próxima generación.

DTS-HD Master Audio

DTS-HD Master Audio es una tecnología de compresión de audio sin pérdidas desarrollada para el formato de disco óptico de alta definición de la próxima generación.

FLAC

FLAC (Free Lossless Audio Codec, Códec libre de comprensión de audio sin pérdida) es un formato de archivo abierto para la compresión de datos de audio sin pérdida. Aunque el grado de compresión es inferior al de otros formatos de audio comprimido con pérdida, normalmente el audio es de mayor calidad.

HDMI

HDMI (High-Definition Multimedia Interface, Interfaz Multimedia de Alta Definición) es una interfaz que admite vídeo y audio en una sola conexión digital. La conexión HDMI lleva señales de vídeo (estándar y de alta definición) y señales de audio multicanal a componentes A/V como, por ejemplo, televisores equipados con HDMI en forma digital y sin degradación.

Buzón (LB 4:3)

Un tamaño de pantalla con barras negras en las partes superior e inferior de la imagen para permitir la visualización de material en pantalla ancha (16:9) en un televisor 4:3 conectado.

Sonido PCM lineal

PCM lineal es un formato de grabación de señales utilizado para CD de audio y en algunos DVD y Blu-ray Disc. El sonido de los CD de audio se graba a 44,1 kHz con 16 bits. (El sonido se graba entre 48 kHz con 16 bits y 96 kHz con 24 bits en discos DVD y entre 48 kHz con 16 bits y 192 kHz con 24 bits en Blu-ray Disc).

Dirección Mac

La dirección Mac es un valor único asignado a un dispositivo de red para su identificación.

Panorámico (PS 4:3)

Un tamaño de pantalla que recorta los lados de la imagen para permitir la visualización de material de pantalla ancha (16:9) en un televisor 4:3 conectado.

Subtítulos

Son las líneas de texto que aparecen en la parte inferior de la pantalla y que traducen o transcriben el diálogo. Están grabadas en muchos DVD y Blu-ray Disc.

x.v.Color

x.v.Color reproduce una gama de colores más amplia que antes, mostrando casi todos los colores que puede detectar el ojo humano.

Especificaciones

■ Información general

Alimentación	
[Modelos para Reino Unido, Europa, Rusia, Australia y China]	110–240 V CA, 50 Hz
[Modelo para Asia, América Central y del Sur]	110–240 V CA, 50/60 Hz
[Otros modelos]	110–240 V CA, 60 Hz
Consumo	17 W
Consumo en modo de espera	
Control HDMI Desactivar, Standby de red Desactivar	0,2 W (típico)
Control HDMI Activar, Standby de red Desactivar	0,3 W (típico)
Control HDMI Desactivar, Standby de red Activar	4,9 W (típico)
Control HDMI Activar, Standby de red Activar	4,9 W (típico)
Dimensiones (An. × Al. × Pr., incluidos salientes)	435 × 51 × 197 mm
Peso	1,8 kg

■ Entrada/salida

Salida HDMI	Conector tipo A × 1 480i/576i/480p/576p/720p/1080i/1080p/1080p@24Hz, Compatibilidad con Deep Color, x.v. Color
USB	Conector tipo A × 2
LAN inalámbrica	Estándar: IEEE 802.11 b/g/n Rango de frecuencias: banda de 2,4 GHz
Otros equipos	Ethernet × 1

Las especificaciones están sujetas a cambio sin previo aviso.

■ Propiedad intelectual

Nota

- El material audio-visual puede consistir de productos con propiedad intelectual que no se deben grabar sin la autorización del poseedor de dicha propiedad intelectual. Remítase a las leyes aplicables en su país.



“Blu-ray Disc™”, “Blu-ray™”, “BD-Live™”, “BONUSVIEW™” y los logotipos son marcas comerciales de Blu-ray Disc Association.



DVD es una marca comercial de DVD Format/Logo Licensing Corporation.



Fabricado con la licencia de Dolby Laboratories. Dolby y el símbolo de la doble D son marcas comerciales de Dolby Laboratories.



Fabricado con licencia en aplicación de las patentes de EE. UU.: 5,956,674; 5,974,380; 6,487,535 y otras patentes de EE. UU. e internacionales registradas o pendientes. DTS, el símbolo y DTS y el símbolo juntos son marcas comerciales registradas, y DTS Digital Surround y los logotipos de DTS son marcas comerciales de DTS, Inc. El producto incluye software. © DTS, Inc. Todos los derechos reservados.



“HDMI,” el logotipo de “HDMI” y High-Definition Multimedia Interface son marcas comerciales o marcas comerciales registradas de HDMI Licensing LLC en los Estados Unidos y/o otros países.

x.v.Color™

“x.v.Color” y el logotipo de “x.v.Color” son marcas comerciales de Sony Corporation.



“AVCHD” y el logotipo de “AVCHD” son marcas comerciales de Panasonic Corporation y Sony Corporation.



Java es una marca comercial registrada de Oracle y/o sus filiales.



DLNA™ y DLNA CERTIFIED™ son marcas comerciales o marcas comerciales registradas de Digital Living Network Alliance. Todos los derechos reservados. Se prohíbe terminantemente el uso no autorizado.



El logotipo Wi-Fi CERTIFIED es una marca de certificación de Wi-Fi Alliance.

La marca de identificación Wi-Fi Protected Setup es una marca de Wi-Fi Alliance.

“Wi-Fi”, “Wi-Fi Protected Setup”, “Wi-Fi Direct” y “Miracast” son marcas o marcas registradas de Wi-Fi Alliance.

Este producto se otorga con licencia en aplicación de la licencia de cartera de patentes AVC y la licencia de cartera de patentes VC-1 para su uso personal y no comercial por parte de un consumidor para (i) codificar vídeo que cumpla con las normas AVC y VC-1 (“vídeo AVC/VC-1”) y/o (ii) decodificar vídeo AVC/VC-1 codificado por un consumidor dedicado a una actividad personal y no comercial y/o suministrado por un proveedor de vídeo con licencia para proporcionar vídeo AVC/VC-1. No se otorga ni se da por supuesta licencia alguna para cualquier otro uso. Se puede obtener información adicional de MPEG LA, LLC. Consulte <http://www.mpegla.com>.

Windows Media Player es una marca comercial o una marca comercial registrada de Microsoft Corporation en los Estados Unidos y/o en otros países.

Copyright 2004-2012 Verance Corporation. Cinavia® es una marca comercial de Verance Corporation. Protegida por la patente estadounidense 7,369,677 y patentes internacionales registradas y pendientes de aprobación en virtud de la licencia de Verance Corporation. Todos los derechos reservados.

Índice

■ Numerics

2ND AUDIO, mando a distancia7

■ A

Actualización de software34
Actualizar, menú SETUP27
Álbumes Web de Picasa18
Almacenamiento Local,
menú SETUP27
Ángulo, menú en pantalla20
Audio Secundario, menú en pantalla ...20
Audio, formatos de salida32
AUDIO, mando a distancia8
Audio, menú en pantalla20
Audio, menú SETUP28
AV CONTROLLER19

■ B

BD-Live23
Bitrate, menú en pantalla20
Botones de colores, mando a distancia ...7
Botones de control, mando a distancia ...8
Botones de cursor, mando a distancia ...7
Botones numéricos, mando a distancia ...8
Búsqueda Ins, menú en pantalla20

■ C

Cambiar Contraseña, menú SETUP28
Capítulo, menú en pantalla20
Cargar configuración por defecto,
menú SETUP27
CLEAR, mando a distancia8
Código de país, menú SETUP28
Código PIN (WPS)28
Color Space, menú SETUP30
Conexión BD-Live, menú SETUP29
Configuración de audio,
menú SETUP31
Configuración de conexión,
menú SETUP28
Configuración de pantalla,
menú SETUP29
Configuración General,
menú SETUP27
Configuración IP, menú SETUP29
Configuración Proxy, menú SETUP29
Configuración Sencilla,
menú SETUP27
Contenido USB, reproducción16
Control de Red, menú SETUP29
Control HDMI, menú SETUP27
Control Paterno, menú SETUP28
Controlador multimedia digital
(DMC)13

■ D

Disco de datos, reproducción16
DLNA13
DRC, menú SETUP31

■ E

ENTER, mando a distancia7
Estilo subtítulos, menú en pantalla20

■ F

Función Control HDMI27
Función de búsqueda22

Función Imagen en Imagen23
Funcionamiento del menú SETUP26

■ H

HDMI 1080p 24Hz, menú SETUP30
HDMI Deep Color, menú SETUP30
HDMI, menú SETUP31
HOME, mando a distancia7
Hora, menú en pantalla20

■ I

Idioma, menú SETUP27
Información, menú SETUP28

■ M

Mando a distancia7
Marca Audio Secundario,
menú SETUP28
Marca de Angulo, menú SETUP28
Marca PIP, menú SETUP28
Memoria última, menú SETUP28
Menú de estado21
Menú en pantalla20
Menú, menú SETUP28
Miracast19
Modo desentrelazado, menú SETUP ...30
Modo/Modo de reproducción,
menú en pantalla20

■ N

Notificación de actualización27

■ O

ON SCREEN, mando a distancia8
OSD, menú SETUP27

■ P

Pantalla de TV, menú SETUP29
Pase de diapositivas,
menú en pantalla20
PBC
(configuración de botón de comando) ...28
PIP, mando a distancia7
Pista/Archivo, menú en pantalla20
POP UP/MENU, mando a distancia8
Procesamiento de Video,
menú SETUP30
PROGRAM, mando a distancia7
Programación de la reproducción22
Prueba de conexión, menú SETUP29

■ R

Red, menú SETUP28
Reducción de ruido, menú SETUP30
REPEAT, mando a distancia7
Repetición Ins, menú en pantalla20
Reproducción Automática Disco,
menú SETUP28
Reproducción, menú SETUP28
RETURN, mando a distancia7

■ S

Salida de audio, menú SETUP31
SEARCH, mando a distancia8
Seguridad, menú SETUP28
SETUP, menú24
SHUFFLE, mando a distancia7

Sistema de Información,
menú SETUP31
Sistema de TV, menú SETUP30
Sistema, menú SETUP27
Software, actualización34
Standby Automático, menú SETUP27
STATUS, mando a distancia7
SUBTITLE, mando a distancia8
Subtítulo, menú en pantalla20
Subtítulo, menú SETUP28
Subtítulos, menú SETUP30

■ T

Título, menú en pantalla20
TOP MENU, mando a distancia7
Transición, menú en pantalla20
TV, menú SETUP29

■ V

Vídeo secundario, menú en pantalla20
Vídeo, formatos de salida33

■ W

WPS (Wi-Fi Protected Setup)28

■ Z

ZOOM, mando a distancia7

Let op: lees het volgende voor u dit toestel in gebruik neemt.

- 1 Om er zeker van te kunnen zijn dat u de optimale prestaties uit uw toestel haalt, dient u deze handleiding zorgvuldig door te lezen. Bewaar de handleiding op een veilige plek zodat u er later nog eens iets in kunt opzoeken.
- 2 Installeer dit toestel op een goed geventileerde, koele, droge en schone plek — uit de buurt van direct zonlicht, warmtebronnen, trillingen, stof, vocht, en/of kou. Zorg, ten behoeve van voldoende ventilatie, minimaal voor de volgende vrije ruimte.
Boven: 10 cm
Achter: 10 cm
Zijkanten: 10 cm
- 3 Plaats dit toestel uit de buurt van andere elektrische apparatuur, motoren of transformatoren om storend gebrom te voorkomen.
- 4 Stel dit toestel niet bloot aan plotselinge temperatuurswisselingen van koud naar warm en plaats het toestel niet in een omgeving met een hoge vochtigheidsgraad (bijv. in een ruimte met een luchtbevochtiger) om te voorkomen dat zich binnenin het toestel condens vormt, wat zou kunnen leiden tot elektrische schokken, brand, schade aan dit toestel en/of persoonlijk letsel.
- 5 Vermijd plekken waar andere voorwerpen op het toestel kunnen vallen, of waar het toestel blootstaat aan druppelende of spattende vloeistoffen. Plaats de volgende dingen niet bovenop dit toestel:
 - Andere componenten, daar deze schade kunnen veroorzaken en/of de afwerking van dit toestel kunnen doen verkleuren.
 - Brandende voorwerpen (bijv. kaarsen), daar deze brand, schade aan dit toestel en/of persoonlijk letsel kunnen veroorzaken.
 - Voorwerpen met vloeistoffen, daar deze elektrische schokken voor de gebruiker en/of schade aan dit toestel kunnen veroorzaken wanneer de vloeistof daaruit in het toestel terecht komt.
- 6 Dek het toestel niet af met een krant, tafellaken, gordijn enz. zodat de koeling niet belemmerd wordt. Als de temperatuur binnenin het toestel te hoog wordt, kan dit leiden tot brand, schade aan het toestel en/of persoonlijk letsel.
- 7 Steek de stekker van dit toestel pas in het stopcontact als alle aansluitingen gemaakt zijn.
- 8 Gebruik het toestel niet wanneer het ondersteboven is geplaatst. Het kan hierdoor oververhit raken, wat kan leiden tot schade.
- 9 Gebruik geen overdreven kracht op de schakelaars, knoppen en/of snoeren.
- 10 Wanneer u de stekker uit het stopcontact haalt, moet u aan de stekker zelf trekken, niet aan het snoer.
- 11 Maak dit toestel niet schoon met chemische oplosmiddelen; dit kan de afwerking beschadigen. Gebruik alleen een schone, droge doek.
- 12 Gebruik alleen het op dit toestel aangegeven voltage. Gebruik van dit toestel bij een hoger voltage dan aangegeven is gevaarlijk en kan leiden tot brand, schade aan het toestel en/of persoonlijk letsel. Yamaha aanvaardt geen aansprakelijkheid voor enige schade veroorzaakt door gebruik van dit toestel met een ander voltage dan aangegeven staat.
- 13 Om schade door blikseminslag te voorkomen, dient u de stekker uit het stopcontact te halen wanneer het onweert.
- 14 Probeer niet zelf wijzigingen in dit toestel aan te brengen of het te repareren. Neem contact op met erkend Yamaha servicepersoneel wanneer u vermoedt dat het toestel reparatie behoeft. Probeer in geen geval de behuizing open te maken.
- 15 Wanneer u dit toestel voor langere tijd niet zult gebruiken (bijv. vakantie), dient u de stekker uit het stopcontact te halen.
- 16 Lees het hoofdstuk “Problemen oplossen” over veel voorkomende vergissingen bij de bediening voor u de conclusie trekt dat het toestel een storing of defect vertoont.
- 17 Voor u dit toestel verplaatst, dient u op  te drukken om dit toestel uit (standby) te schakelen en de stekker uit het stopcontact te halen.
- 18 Er zal zich condens vormen wanneer de omgevingstemperatuur plotseling verandert. Haal de stekker uit het stopcontact en laat het toestel met rust.
- 19 Wanneer het toestel langere tijd achter elkaar gebruikt wordt, kan het warm worden. Schakel de stroom uit en laat het toestel afkoelen.
- 20 Installeer dit toestel in de buurt van een stopcontact op een plek waar u de stekker gemakkelijk kunt bereiken.
- 21 De batterijen mogen niet worden blootgesteld aan hitte, zoals door direct zonlicht, vuur of iets dergelijks.

Gebruik dit apparaat niet op een afstand van minder dan 22 cm van een persoon met een pacemaker of een defibrillatorimplantaat.

Radiogolven kunnen invloed hebben op elektromedische apparaten. Gebruik dit toestel niet in de buurt van medische apparaten of in medische faciliteiten.

De stroomvoorziening van dit toestel is niet afgesloten zolang de stekker in het stopcontact zit, ook al is het toestel zelf uitgeschakeld met . Dit is de zogenaamde standby-stand. In deze toestand is het toestel ontworpen een zeer kleine hoeveelheid stroom te verbruiken.

Het ontkoppelingapparaat dient actief te blijven wanneer de stekker of apparaatkoppeling gebruikt wordt als ontkoppelingapparaat.

WAARSCHUWING

OM DE RISICO'S VOOR BRAND OF ELEKTRISCHE SCHOKKEN TE VERMINDEREN, MAG U DIT TOESTEL IN GEEN GEVAL BLOOTSTELLEN AAN VOCHT OF REGEN.

VEILIGHEIDSINFORMATIE BETREFFENDE DE LASER

Dit apparaat is voorzien van een laser. Om oogletsel te voorkomen, mag u het verwijderen van de afdekking en het uitvoeren van reparaties aan deze inrichting uitsluitend door een bevoegde servicemonteur laten uitvoeren.

GEVAAR

Zichtbare laserstraling indien geopend. Voorkom rechtstreekse blootstelling van de ogen aan de laserstraal. Als dit toestel is aangesloten op een stopcontact, houdt u uw ogen niet dicht bij de opening van de disclade en andere openingen om naar binnen te kijken.

1. Inleiding

Wat kunt u doen met deze speler	2
Breed scala aan ondersteunde schijf- en bestandsformaten.....	2
Uitgebreide netwerkfuncties	2
Snelinstelling en bediening.....	2
Bijgeleverde onderdelen	2
Over schijven en bestanden	3
Schijf-/bestandstypes die u met deze speler kunt gebruiken.....	3
Een schijf laden.....	4
Voorzorgsmaatregelen voor schijven	4
Cinavia-technologie.....	5
Bediening en functies	6
Voorpaneel.....	6
Achterpaneel	6
Afstandsbediening	7

2. Aansluitingen

Video-/audioaansluitingen	10
Verbinding maken met een tv via een AV-ontvanger	11
Rechtstreeks verbinding maken met een tv	11
Netwerkaansluiting	12
Draadloze verbinding.....	12
Bekabelde verbinding	12
Instellingen DLNA-server	13
USB-aansluiting	14

3. Afspelen

Initiële instellingen	15
Instellingen doorvoeren met de Snelinstelling.....	15
Draadloze verbinding instellen	15
HOME-menu	16
Foto/muziek/video afspelen	16
Netwerkservices gebruiken	18
Over Picasa™-webalbums.....	18
Genieten van smartphoneafbeeldingen en -video's op het tv-scherm (Miracast™)	19
Deze speler vanaf andere mobiele apparaten bedienen (AV-controller)	19
Geavanceerd afspelen	20
Schermmenu	20
Statusmenu	21
Programma afspelen	22
De zoekfunctie gebruiken	22
Genieten van BONUSVIEW™ en BD-Live™	22
De beeld-in-beeldfunctie gebruiken (afspelen van secundaire audio/video).....	23
De functie BD-Live™ gebruiken.....	23

4. Instellingen

SETUP-menu	24
Voorbeeld van de werking van het SETUP-menu.....	26
Instellingen Algemeen	27
Display Setting.....	29
Audio Setting	31
System Information.....	31
Over de audio-uitgangsformaten	32
Over de HDMI-video-uitgangsformaten	33
Software-upgrade	34
De software upgraden	34

5. Aanvullende informatie

Problemen oplossen	35
Stroom.....	35
Basisbediening	35
Afspelen van schijven.....	35
Beeld	36
Geluid	36
Netwerk.....	36
Meldingen op het scherm.....	37
Woordenlijst	38
Specificaties	39
Algemeen	39
Ingangen/uitgangen.....	39
Auteursrechten	40
Index	41

(aan het einde van deze handleiding)

Information about third party software licenses...

Indien nodig wordt er nieuwe software uitgebracht die extra functies of productverbeteringen levert. We raden aan om de software van deze speler regelmatig te upgraden naar de nieuwste versie. Meer informatie vindt u bij "Software-upgrade" (p. 34).

■ Over deze handleiding

- Deze handleiding beschrijft hoe u de speler met een afstandsbediening kunt bedienen, tenzij deze niet beschikbaar is. Sommige handelingen kunnen ook worden uitgevoerd met de knoppen op het voorpaneel.
- Opmerkingen bevatten belangrijke informatie over de veiligheids- en bedieningsinstructies. Tips geven een bedieningstip aan.
- Deze handleiding wordt voorafgaand aan de productie gedrukt. Het ontwerp en de specificaties zijn onderhevig aan wijzigingen die deels voortvloeien uit verbeteringen enz. In geval van verschillen tussen de handleiding en het product heeft het product prioriteit.

Pictogrammen in deze handleiding

Er worden pictogrammen gebruikt om beschikbare knoppen/functies voor een bepaalde indeling aan te geven. Meer informatie over afspeelbare schijven en indelingen vindt u op pagina pagina 3.

BD : BD-Video

DVD : DVD-Video, DVD-VR, DVD+VR

CD : Audio CD

VIDEO : videobestanden

MUSIC : audiobestanden

PHOTO : fotobestanden

Wat kunt u doen met deze speler

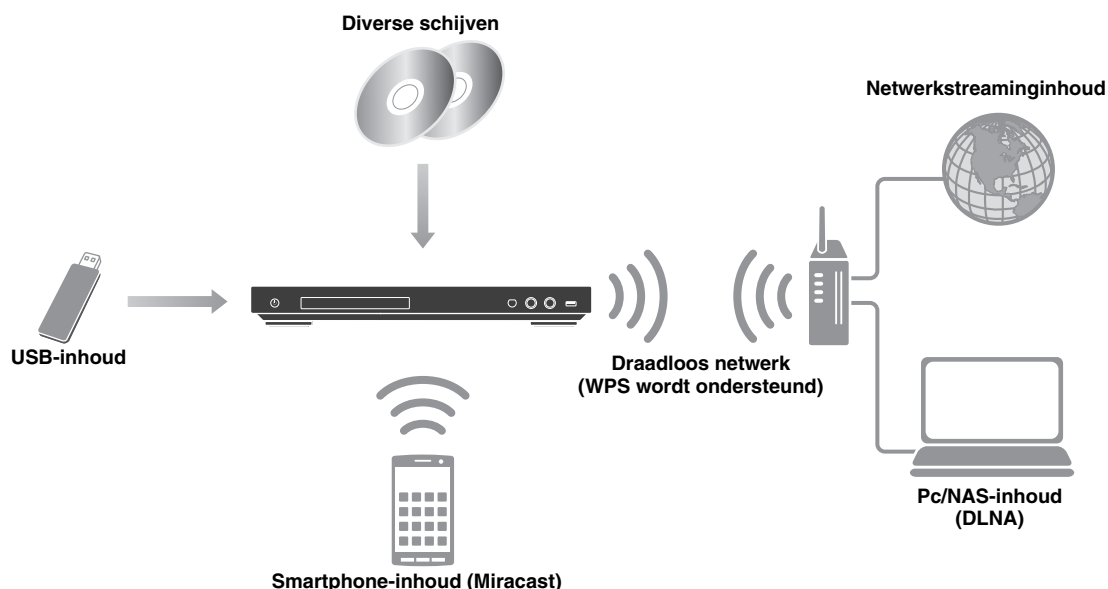

■ Breed scala aan ondersteunde schijf- en bestandsformaten

- Blu-ray Disc™, DVD's en CD's (p. 20)
- BONUSVIEW™ en BD-Live™ (p. 22)
- Video-, muziek- en fotobestanden op DVD-R/RW-schijven, CD-R/RW-schijven en USB-geheugenapparaten (p. 16)

■ Uitgebreide netwerkfuncties

- Geniet van DLNA-serverinhoud (pc of NAS) (p. 16)
- Geniet van de netwerkservices (p. 18)
- Bedien deze speler vanaf andere mobiele apparaten (AV CONTROLLER) via een netwerk (p. 19)
- Geniet van smartfoneafbeeldingen en -video's op het tv-scherf (Miracast™) (p. 19)

■ Snelinstelling en bediening

- Snelle en simpele initiële instellingen (p. 15)
- Automatische draadloze instellingen met de WPS (Wi-Fi Protected Setup) (p. 15)
- Software-upgrade via netwerk of USB (p. 34)
- Sequentiële bediening van de tv, AV-ontvanger en deze speler (HDMI Control) (p. 27)

Bijgeleverde onderdelen

Controleer of de volgende accessoires bij het product geleverd zijn.

Afstandsbediening

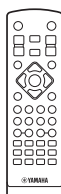

Batterijen (x2) (AAA, R03, UM-4)

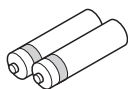

■ Schijf-/bestandstypes die u met deze speler kunt gebruiken

- Schijven van 12 cm en 8 cm kunnen met deze speler worden afgespeeld. Gebruik geen 8 naar 12 cm-adapter.
- Gebruik schijven waarvan de compatibiliteit herkenbaar is aan het officiële logo op de schijf. Wij garanderen niet dat schijven die niet aan deze normen voldoen door deze speler kunnen worden afgespeeld. Bovendien kunnen wij voor dergelijke schijven geen goede beeld- en geluidskwaliteit garanderen.

Mediatype	Opnameformaat
BD-ROM/BD-R/ BD-RE	BD-Video/gegevensbestanden
DVD-ROM	DVD-Video
DVD-R/DVD-R DL/DVD-RW	DVD-Video/DVD-VR/AVCHD/ gegevensbestanden
DVD+R/DVD+R DL/DVD+RW	DVD-Video/DVD+VR/AVCHD/ gegevensbestanden
CD-ROM	CDDA/HDCD
CD-R/CD-RW	CDDA/gegevensbestanden
USB*	Gegevensbestanden
DLNA	Gegevensbestanden

* Deze speler is compatibel met USB-geheugenapparaten die geformatteerd zijn met FAT 16/32 en NTFS.

Afspeelbare audiobestands- formaten MUSIC	Afspeelbare videobestands- formaten VIDEO	Afspeelbare fotobestands- formaten PHOTO
MP3 (.mp3) *1 WMA (.wma) *2 AAC (.aac/.m4a) WAV (.wav) *3 FLAC (.flac) *3 ALAC (.m4a) *3	MKV met H.264 (.mkv) MPEG PS (.mpeg/ .mpg) MPEG TS (.ts) MPEG-4 (.mp4) VOB (.vob) AVI (.avi) ASF (.asf) WMV (.wmv) *4	JPEG (.jpeg/.jpg) GIF (.gif) PNG (.png)

*1 Bemonsteringsfrequentie tussen 32-48 kHz (stereo) en bitrate tussen 8-320 kbps

*2 Bemonsteringsfrequentie tussen 32-48 kHz (stereo) en bitrate tussen 32-192 kbps

*3 Bemonsteringsfrequentie tot 192 kHz/24 bit (LPCM/ stereo)









*4 WMV9 (maximale resolutie: 1.920 x 1.080)







Opmerkingen

- Het afspelen van bestanden die vermeld worden in de bovenstaande tabel kan niet gegarandeerd worden. Dit is afhankelijk van de gebruikte methodes voor het aanmaken van de bestanden of van de gebruikte codecs.
- Het afspelen van alle bestanden op een schijf, USB-geheugenapparaat en netwerk kan niet gegarandeerd worden.
- Bestanden die beschermd worden door auteursrechten kunnen niet worden afgespeeld.
- Als u DLNA gebruikt, moeten de bestanden voldoen aan de vereisten van de DLNA -server.

Regiobeheer informatie voor Blu-ray Disc-/DVD-video's

- Blu-ray Disc-/DVD-videospelers en schijven hebben een regiocode die aangeeft in welke regio's de schijf kan worden afgespeeld. Controleer de regiocode op de achterzijde van deze speler.
- Een Blu-ray Disc die dezelfde regiocode als de speler of de regiocode "ABC" draagt, kan afgespeeld worden op deze speler.
- Een DVD-schijf die dezelfde regiocode als de speler of de regiocode "ALL" draagt, kan afgespeeld worden op deze speler.

Regiobeheer informatie		
Bestemming	BD-Video	DVD-Video
VS en Canada	Regiocode "A" of "ABC" 	Regionnummer "1" of "ALL" 
Europa	Regiocode "B" of "ABC" 	Regionnummer "2" of "ALL" 
Azië en Korea	Regiocode "A" of "ABC" 	Regionnummer "3" of "ALL" 
Centraal- en Zuid-Amerika	Regiocode "A" of "ABC" 	Regionnummer "4" of "ALL" 

Regiobeheerinformatie		
Bestemming	BD-Video	DVD-Video
Australië	Regiocode "B" of "ABC" 	Regionnummer "4" of "ALL" 
Rusland	Regiocode "C" of "ABC" 	Regionnummer "5" of "ALL" 
China	Regiocode "C" of "ABC" 	Regionnummer "6" of "ALL" 

Opmerkingen

- De bediening en de beschikbare functies van Blu-ray Disc/DVD-video's kunnen verschillen van de uitleg in deze gebruiksaanwijzing en het kan voorkomen dat bepaalde bedieningshandelingen niet toegestaan zijn wegens de fabriekinstellingen van de schijf.
- Als er tijdens het afspelen van een schijf een menuscherm of bedieningsinstructies worden getoond, dient u de aangegeven bedieningsprocedure te volgen.
- Afhankelijk van de schijf is het mogelijk dat sommige schijven niet kunnen worden afgespeeld.
- Finaliseer alle opnamemedia die met deze speler worden afgespeeld.
- "Finaliseren" verwijst naar het proces waarbij een opgenomen schijf in een recorder wordt bewerkt zodat de schijf in andere spelers/recorders en ook in deze speler kan worden afgespeeld. Met deze speler kunnen alleen gefinaliseerde schijven worden afgespeeld. (Deze speler kan schijven niet zelf finaliseren.)

■ Een schijf laden

- Plaats de schijf met het label naar boven.
- Bij schijven die aan beide zijden kunnen worden afgespeeld, legt u de zijde die u wilt afspelen omhoog.

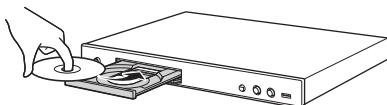

Opmerkingen



- Afhankelijk van de schijf en de instellingen van de speler is het mogelijk dat het afspelen automatisch begint.
- Bij sommige schijven wordt eerst het menu weergegeven.
- De tijd voor het laden van de schijf varieert afhankelijk van de schijf.

■ Voorzorgsmaatregelen voor schijven

Vermijd krassen en stof

- Blu-ray Disc-, DVD- en CD-schijven zijn gevoelig voor stof, vingerafdrukken en vooral krassen. Een schijf met krassen kan onbruikbaar zijn voor afspelen. Wees voorzichtig met schijven en bewaar ze op een veilige plaats.

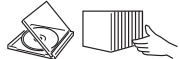
Juiste opslag van schijven

Plaats de schijf in het midden van het doosje en berg het doosje en de schijf verticaal op.	
Bewaar schijven niet op plaatsen in direct zonlicht, vlakbij verwarmingsapparatuur of in een zeer vochtige omgeving.	
Laat schijven niet vallen en stel ze niet aan sterke trillingen of schokken bloot.	
Plaats schijven niet in een omgeving met veel stof of waar snel schimmelvorming kan optreden.	

Voorzorgsmaatregelen voor het hanteren van schijven



- Als het oppervlak vuil is geworden, kunt u dit voorzichtig met een zachte, vochtige (alleen water) doek afnemen. Veeg daarmee vanaf het midden naar de rand.
- Gebruik geen sprays die bedoeld zijn voor grammofoonplaten, wasbenzine, verfdunner, antistatische vloeistoffen of andere oplosmiddelen.
- Raak het oppervlak niet met uw vingers aan.
- Plak geen papier of stickers op de schijf.
- Als de afspeelzijde van de schijf vuil of krassen bevat, kan de speler aannemen dat de schijf niet geschikt is en de schijflade openen of zal de speler niet in staat zijn om de schijf op de juiste wijze af te spelen. Verwijder eventueel vuil met een zachte doek van de afspeelzijde van de schijf.

Schoonmaken van de pick-uplens

- Gebruik nooit in de handel verkrijgbare reinigingsschijven. Bij gebruik van deze schijven kan de lens worden beschadigd.
- Neem contact op met het dichtstbijzijnde servicecentrum goedgekeurd door Yamaha om de lens te laten schoonmaken.

■ Cinavia-technologie

- De Cinavia-technologie is een onderdeel van het kopieerbeveiligingssysteem dat ingebouwd is in uw Blu-ray Disc-speler.

Opmerking

- De volgende meldingen kunnen weergegeven worden en het afspelen wordt mogelijk gestopt of de audio-uitgangen kunnen tijdelijk gedempt worden door uw Blu-ray Disc-speler als u een verboden kopie van inhoud die beschermd is door Cinavia-technologie probeert af te spelen.

Deze meldingen worden uitsluitend in het Engels weergegeven.

Afspelen stopgezet. De inhoud die afgespeeld wordt, is beschermd door Cinavia® en mag niet afgespeeld worden op deze apparatuur. Voor meer informatie, zie <http://www.cinavia.com>. Berichtcode 1.

Audio-uitgangen tijdelijk gedempt. Probeer niet om het afspeelvolumen te regelen. De inhoud die afgespeeld wordt, is beschermd door Cinavia® en mag niet afgespeeld worden op deze apparatuur. Voor meer informatie, zie <http://www.cinavia.com>. Berichtcode 3.

Opmerking over Cinavia

Dit product maakt gebruik van Cinavia-technologie om het gebruik van verboden kopieën van bepaald commercieel geproduceerd beeldmateriaal en de bijbehorende soundtracks te beperken. Wanneer het gebruik van een verboden kopie wordt geregistreerd, wordt er een melding weergegeven en wordt het afspelen of kopiëren onderbroken.

Meer informatie over de Cinavia-technologie vindt u online in het Klanteninformatiecentrum van Cinavia op <http://www.cinavia.com>. Als u meer informatie over Cinavia per post wenst te ontvangen, stuurt u een brief met vermelding van uw postadres naar: Cinavia Consumer Information Center, P.O. Box 86851, San Diego, CA, 92138, Verenigde Staten.

Bediening en functies

■ Voorpaneel

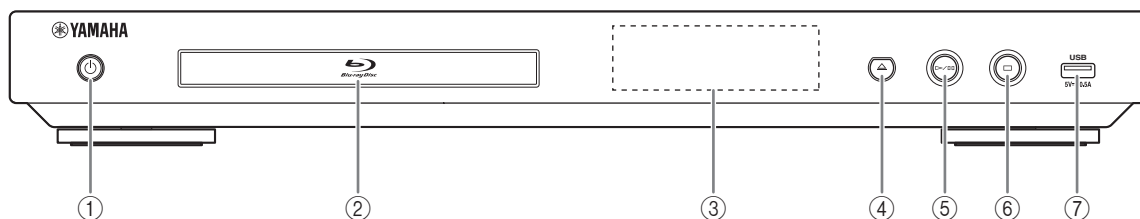

① **⏻ (aan/stand-by)**

Hiermee kunt u de speler inschakelen / de stand-by-modus activeren.

Houd **⏻** op het voorpaneel langer dan 5 seconden ingedrukt om de speler te resetten (systeemherstel).

② **Schijfladeklep**

③ **Uitleesvenster op het voorpaneel**

Hier wordt informatie betreffende de operationele status weergegeven.

④ **▲ (uitwerpen)**

Hiermee kunt u de schijflade openen/sluiten.

⑤ **▶/■ (afspelen/pauzeren)**

Hiermee kunt u het afspelen starten of pauzeren.

⑥ **■ (stoppen)**

Hiermee kunt u het afspelen stoppen.

⑦ **USB-poort (p. 14)**

Opmerking

- Verwijder de beschermende folie van het voorpaneel voor u de speler in gebruik neemt.
- Gebruik om krassen te voorkomen alleen een zachte,droge doek als u het voorpaneel schoonmaakt.

■ Achterpaneel

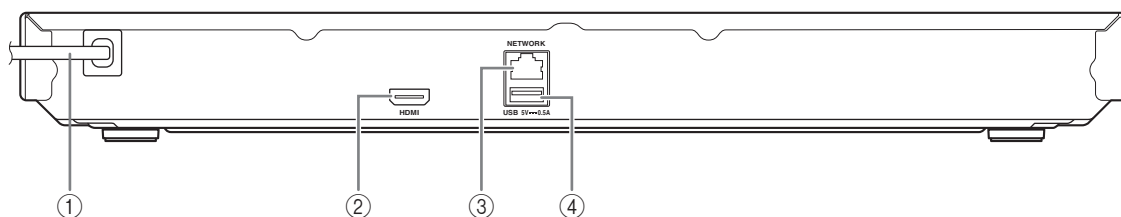

① **Netsnoer**

Sluit het netsnoer aan op het stopcontact nadat alle aansluitingen zijn gemaakt.

② **HDMI (p. 10)**

③ **NETWORK (p. 12)**

④ **USB-poort (p. 14)**

Afstandsbediening

Opmerking

- wordt in de linkerbovenhoek van het scherm weergegeven als de ingedrukte knop niet beschikbaar is.

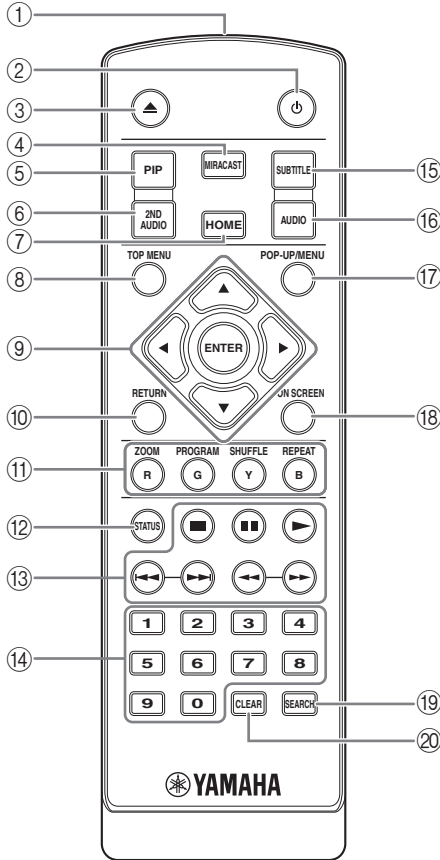

- Infraroodsignaalzender:** verstuurt infraroodsignalen. Richt dit venster op de afstandsbedieningssensor (p. 9).
- : hiermee kunt u deze speler inschakelen of de stand-bymodus activeren.
- : hiermee kunt u de schijflade openen/sluiten.
- MIRACAST:** Hiermee kunt u Miracast starten (p. 19).
- PIP **BD**:** hiermee kunt u beeld-in-beeld in-/uitschakelen (p. 23). PIP Mark () wordt weergegeven op het scherm wanneer deze functie beschikbaar is. U kunt dit item ook via het schermmenu (p. 20) selecteren.

Opmerking

- PIP Mark wordt alleen weergegeven wanneer PIP Mark is ingeschakeld (p. 28).

- 2ND AUDIO **BD**:** hiermee kunt u de secundaire audio van beeld-in-beeld (p. 23) of audiocommentaren selecteren. Secundaire Audio Mark () wordt weergegeven op het scherm wanneer deze functie beschikbaar is (p. 31). U kunt dit item ook via het schermmenu (p. 20) selecteren.

Opmerking

- Secundaire Audio Mark wordt alleen weergegeven wanneer Secundaire Audio Mark is ingeschakeld (p. 28).
- HOME:** geeft het HOME-menuscherm weer (p. 16).
 - TOP MENU **BD** **DVD**:** hiermee kunt u het hoofdmenscherf weergeven als de schijf een menu bevat. Selecteer het gewenste item met // en **ENTER**.

Opmerking

- Afhankelijk van de schijf kunnen specifieke handelingen verschillend zijn. Volg de instructies op elk menuscherm.
- Cursortoetsen (///**): hiermee kunt u de markering op het menuscherm verplaatsen.
 - ENTER:** hiermee kunt u het gemarkeerde menu/item selecteren.
 - RETURN:** hiermee kunt u terugkeren naar het vorige menu of scherm enz.
 - Kleurtoetsen **BD**:** gebruik deze toetsen in overeenstemming met de instructies op het scherm.

ZOOM **DVD **VIDEO** **PHOTO**:** hiermee kunt u in- en uitzoomen. Elke keer dat u de toets indrukt, verandert het formaat van het scherm (inzoomen/uitzoomen: elk met 3 stappen).

PROGRAM **DVD **CD**:** hiermee kunt u de afspelvolgorde instellen (p. 22). U kunt tot 15 sporen (voor een audioschijf) of titels/hoofdstukken (DVD-video) instellen.

SHUFFLE **DVD **CD** **VIDEO** **MUSIC****

PHOTO: hiermee kunt u de modus voor willekeurig afspelen instellen (p. 20).

REPEAT **BD **DVD** **CD** **VIDEO** **MUSIC****

PHOTO: hiermee kunt u de herhalingsmodus wijzigen. Elke keer dat u de toets indrukt, wordt de herhalingsmodus als volgt gewijzigd.

: hiermee kunt u de titel die wordt afgespeeld herhalen.

: hiermee kunt u het hoofdstuk dat wordt afgespeeld herhalen.

: hiermee kunt u de map die wordt afgespeeld herhalen.

: hiermee kunt u alle sporen/bestanden op de schijf herhalen.

: hiermee kunt u het spoor/bestand dat wordt afgespeeld herhalen.

- STATUS:** hiermee kunt u de afspelinformatie weergeven (p. 21).

Vervolg op de volgende pagina. →

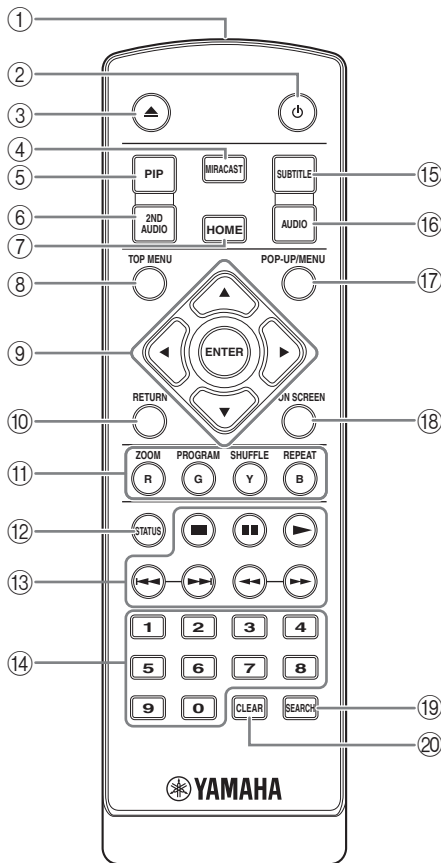

13 **Bedieningstoetsen**

BD DVD CD VIDEO MUSIC PHOTO

■: hiermee kunt u het afspelen stoppen.

■: hiermee kunt u het afspelen pauzeren.

▶: hiermee kunt u inhoud afspelen.

◀/▶: hiermee kunt u voorwaarts/achterwaarts overslaan.

◀/▶

BD DVD CD VIDEO MUSIC :

hiermee kunt u achterwaarts/voorwaarts zoeken. Elke keer dat u de toets indrukt, verandert de zoeksnelheid (achterwaarts/voorwaarts zoeken: elk met 5 stappen). Druk op ▶ om het normaal afspelen te hervatten.

PHOTO : hiermee kunt u de snelheid van een diavoorstelling wijzigen (langzamer/snel: 3 stappen).

14 **Cijfertoetsen:** voor het invoeren van cijfers of om tijdens het afspelen over te schakelen naar het spoor/hoofdstuk dat overeenstemt met het ingevoerde cijfer. Afhankelijk van het schijftype en de afspelomstandigheden zijn deze knoppen mogelijk niet beschikbaar.

15 **SUBTITLE BD DVD VIDEO :** hiermee kunt u de taal van de ondertiteling (p. 39) indien beschikbaar wijzigen. U kunt dit item ook via het schermmenu (p. 20) selecteren.

16 **AUDIO BD DVD :** hiermee kunt u de audiotaal of de indeling wijzigen. U kunt dit item ook via het schermmenu (p. 20) selecteren.

17 **POP-UP/MENU BD DVD :** hiermee kunt u het pop-upmenu weergeven. De weergegeven menu-inhoud verschilt afhankelijk van de schijf. Voor meer informatie over het bekijken en bedienen van het pop-upmenu, raadpleegt u de handleiding voor de schijf. Het hoofdmenuscherm kan worden weergegeven door, afhankelijk van de DVD, op **POP-UP/MENU** te drukken.

18 **ON SCREEN:** hiermee kunt u het schermmenu weergeven (p. 20).

19 **SEARCH BD DVD CD VIDEO MUSIC :** hiermee kunt u tijdens het afspelen overschakelen naar een specifiek punt. Raadpleeg voor meer informatie over deze functie “De zoekfunctie gebruiken” (p. 22). U kunt dit item ook via het statusmenu (p. 21) selecteren.

20 **CLEAR:** hiermee kunt u het ingevoerde cijfer / ingestelde item wissen.

De batterijen in de afstandsbediening plaatsen

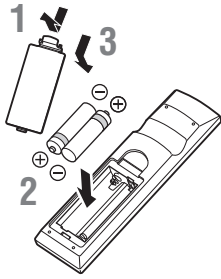

Opmerkingen

- Vervang beide batterijen als de bedieningsafstand van de afstandsbediening verkleint.
- Gebruik AAA-, R03-, UM-4-batterijen.
- Houd bij het plaatsen van de batterijen rekening met de polariteit. Raadpleeg hiervoor de afbeelding in het batterijvak.
- Verwijder de batterijen als u de afstandsbediening geruime tijd niet denkt te gebruiken.
- Gebruik oude batterijen nooit samen met nieuwe batterijen.
- Combineer geen verschillende types batterijen (bv. alkalinebatterijen en mangaanbatterijen). Lees de verpakking zorgvuldig; deze verschillende batterijen kunnen immers dezelfde vorm en kleur hebben.
- Als de batterijen gelect hebben, dient u deze onmiddellijk te verwijderen. Raak de gelekte vloeistof niet aan en zorg ervoor dat deze niet in contact komt met uw kledij enz. Reinig het batterijvak grondig voor u nieuwe batterijen plaatst.
- Gooi batterijen nooit bij het huishoudelijk afval; verwijder deze in overeenstemming met de lokale wetgeving.
- Houd batterijen uit de buurt van kinderen. Raadpleeg meteen een arts als er een batterij per ongeluk wordt ingeslikt.
- Verwijder de batterijen uit de afstandsbediening als u deze gedurende een lange tijd niet zult gebruiken.
- Laad de bijgeleverde batterijen niet op en demonteer deze niet.

Bedieningsbereik van de afstandsbediening

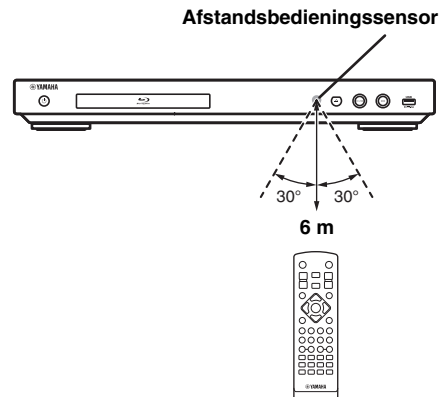

Video-/audioaansluitingen

Sluit afhankelijk van de apparatuur die u wilt gebruiken de corresponderende video-/audiokabels aan.

Tips

- Raadpleeg pagina 32 voor informatie over audio/video-uitgangsformaten.
- Haal de los verkrijgbare kabels die voor de aansluitingen nodig zijn. Het type en aantal kabels dat u nodig heeft, verschillen afhankelijk van de apparatuur die aangesloten moet worden.

Genieten van video/audio door een tv en een AV-ontvanger te gebruiken

Raadpleeg “Verbinding maken met een tv via een AV-ontvanger” (p. 11).

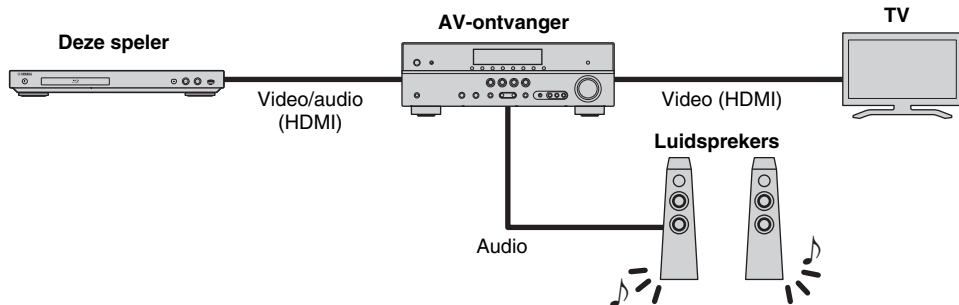

Genieten van video/audio door alleen een tv te gebruiken

Raadpleeg “Rechtstreeks verbinding maken met een tv” (p. 11).

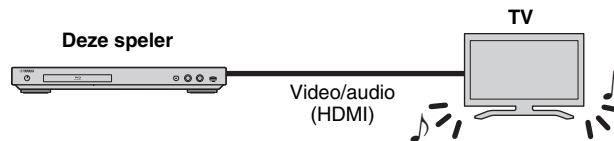

Over HDMI

Gebruik los verkrijgbare HIGH SPEED HDMI-kabels met het HDMI-logo (zoals weergegeven op de achterflap) om via de HDMI-aansluiting te genieten van video en digitaal geluid van hoge kwaliteit.

Tips

- Raadpleeg voor meer informatie over de functie HDMI Control “HDMI Control” (p. 27).
- Configureer “HDMI” (p. 31) in Audio Setting om de audio-uitvoermodus van de HDMI-aansluiting te wijzigen.

■ Verbinding maken met een tv via een AV-ontvanger

Verbind met HDMI-kabels deze speler met de AV-ontvanger en de AV-ontvanger met de tv. Raadpleeg de gebruiksaanwijzing van uw AV-ontvanger en luidsprekers voor meer informatie over de luidsprekeraansluitingen.

Opgelet!

Verbind het netsnoer van deze speler pas als alle aansluitingen gemaakt zijn.

Deze speler

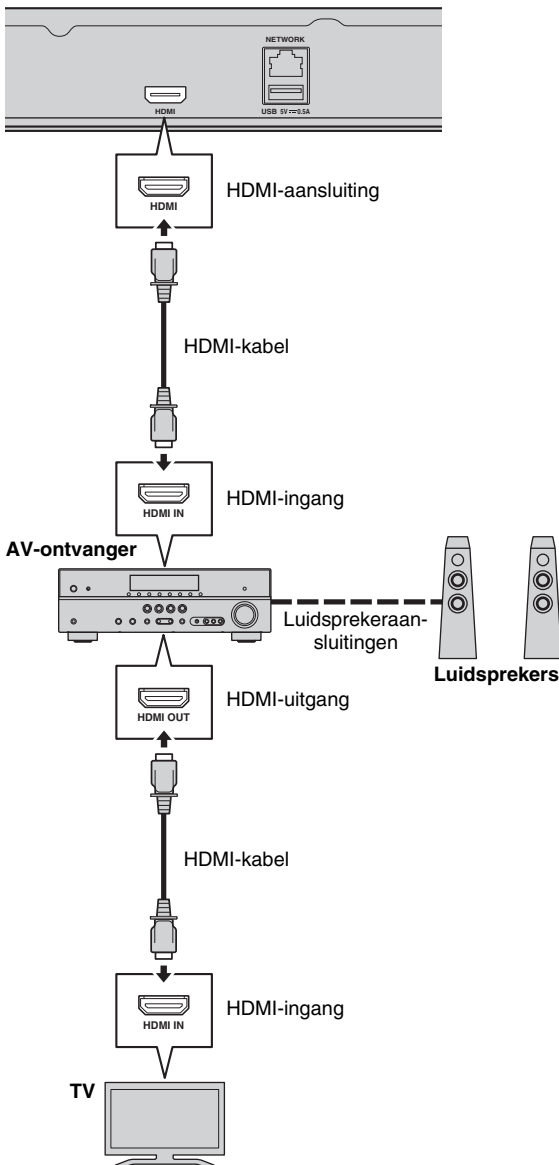

■ Rechtstreeks verbinding maken met een tv

Sluit deze speler aan op de tv met een HDMI-kabel.

Opgelet!

Verbind het netsnoer van deze speler pas als alle aansluitingen gemaakt zijn.

Deze speler

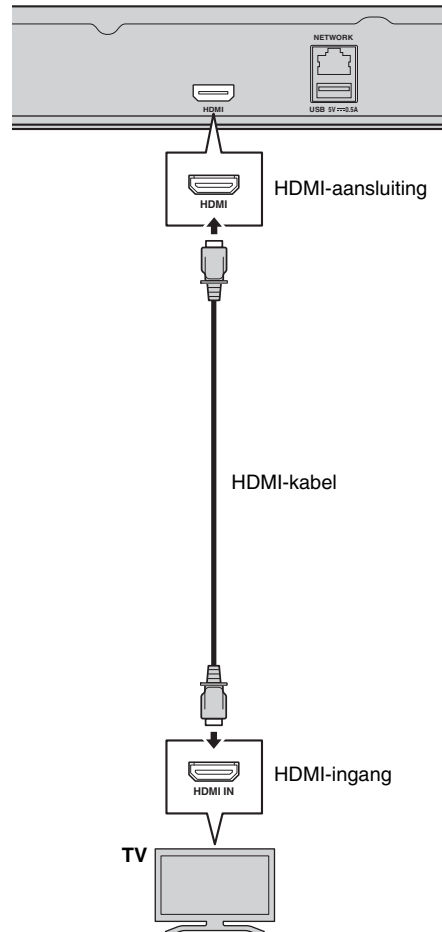

Netwerkaansluiting

Door deze speler op het netwerk (draadloos of bekabeld) aan te sluiten, kunt u de volgende functies gebruiken.

- DLNA-serverinhoud (pc of NAS) afspelen (p. 16)
- Diverse netwerkserviceinhoud afspelen (p. 18)
- Schijven afspelen die compatibel zijn met BD-Live (p. 22)
- Deze speler vanaf andere mobiele apparaten bedienen (AV-controller) (p. 19)

Opmerkingen

- Een breedbandinternetverbinding is vereist om de netwerkservices of BD-Live-functie te gebruiken.
- Raadpleeg tevens de handleidingen van de aangesloten apparatuur, want de aansluitmethode kan verschillen afhankelijk van uw netwerkgeving.
- Gebruik een netwerkkabel/router die 10BASE-T/100BASE-TX ondersteunt.

Tip

- Als u een router gebruikt die DHCP ondersteunt, hoeft u geen netwerkinstellingen voor deze speler te configureren omdat de netwerkparameters (zoals IP-adres) er automatisch aan worden toegekend. U hoeft alleen maar de netwerkinstellingen te configureren als uw router DHCP niet ondersteunt of als u de netwerkparameters handmatig wilt instellen (p. 29).

■ Draadloze verbinding

U kunt deze speler draadloos op uw netwerk (router) aansluiten door gebruik te maken van de Wi-Fi-functie van deze speler. Raadpleeg “Draadloze verbinding instellen” (p. 15) om deze Wi-Fi-functie te gebruiken en configureer de instellingen van de draadloze verbinding.

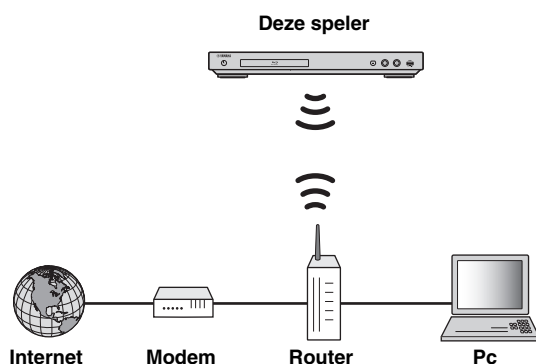

■ Bekabelde verbinding

Sluit deze speler op uw netwerk (router) aan met een los verkrijgbare STP-netwerkkabel (Shielded Twisted Pair).

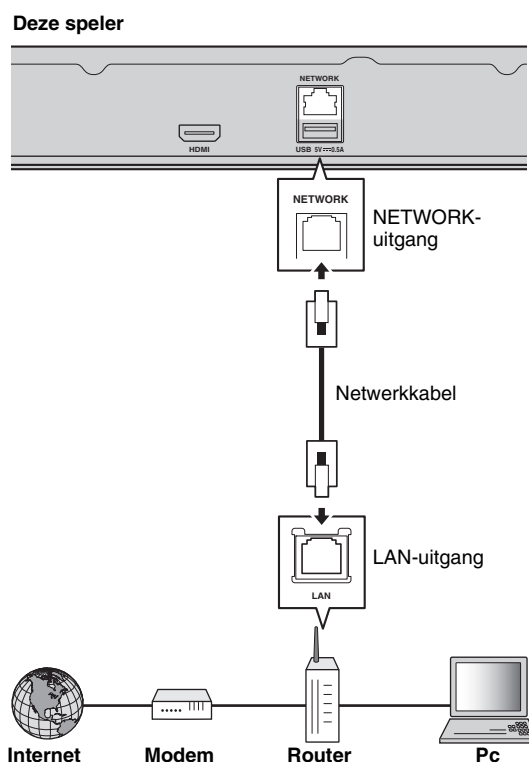

■ Instellingen DLNA-server

U kunt door DLNA multimedia-inhoud (zoals video's, muziek en foto's) delen die is opgeslagen op uw DLNA-server (pc of NAS) die verbonden is met uw netwerk en van deze inhoud genieten met deze speler.

Bovendien kunt u uw mobiele apparaat (bijvoorbeeld een smartphone en een tablet) gebruiken als een draadloze controller om de speler via het netwerk te bedienen.

Configureer nadat u een netwerkverbinding heeft gemaakt de volgende DLNA-serverinstellingen om de DLNA-functies te gebruiken (p. 12).

Opmerkingen

- Alle apparaten moeten met hetzelfde netwerk verbonden zijn om DLNA-functies te gebruiken.
- De NAS moet met DLNA compatibel zijn om een NAS als een DLNA-server te gebruiken.

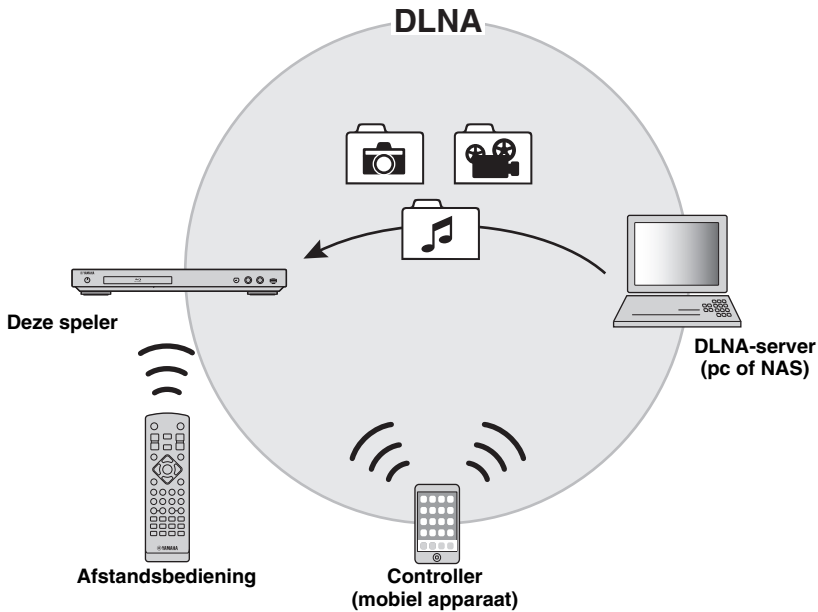

Media delen-instelling op DLNA-server

Om multimedia-inhoud die is opgeslagen op uw DLNA-server (pc of NAS) af te spelen, moet u eerst de Media delen-instelling configureren in de DLNA-serversoftware die is geïnstalleerd op de DLNA-server.

Tip

- Raadpleeg de gebruiksaanwijzingen van uw DLNA-server en zijn software voor meer informatie over de DLNA-serverinstelling of de door de DLNA-server ondersteunde bestandsformaten.

- 1 Zet uw DLNA-server (pc of NAS) en deze speler aan.
- 2 Controleer of de DLNA-serversoftware (zoals Windows Media Player 12) op uw pc is geïnstalleerd als u een pc als DLNA-server gebruikt.
- 3 Schakel Media delen op uw DLNA-server in om media met deze speler te kunnen delen.
Nu is de DLNA-serverinstelling voltooid. Selecteer een DLNA-server en een multimediabestand in het HOME-menu om op deze speler te genieten van de DLNA-serverinhoud (p. 16).

Een mobiel apparaat als een mediacontroller gebruiken

Als u een mobiel apparaat (zoals een smartphone en een tablet) heeft dat de DMC-functie (Digital Media Controller) ondersteunt, kunt u deze speler via het netwerk vanaf uw smartphone of tablet bedienen.

Tips

- Stel DMC Control (p. 29) in het SETUP-menu in op In staat stellen (standaard) om met een mobiel apparaat deze speler te kunnen bedienen.
- Raadpleeg de handleiding van uw mobiele apparaat en zijn software om te kijken of uw mobiele apparaat de DMC-functie ondersteunt.

USB-aansluiting

U kunt op uw USB-geheugenapparaat opgeslagen multimediatebestanden afspelen door een USB-geheugenapparaat aan te sluiten op een USB-poort op het voor- of het achterpaneel van deze speler (p. 16).

Opmerkingen

- Yamaha kan niet garanderen dat de USB-geheugenapparaten van alle merken functioneren op deze speler.
- Sluit een USB-geheugenapparaat aan op een van de USB-poorten (voorkant/achterkant) van deze speler als u de BD-Live-functie gebruikt (p. 23).

Deze speler

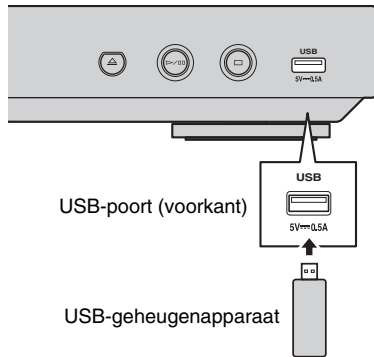

Deze speler

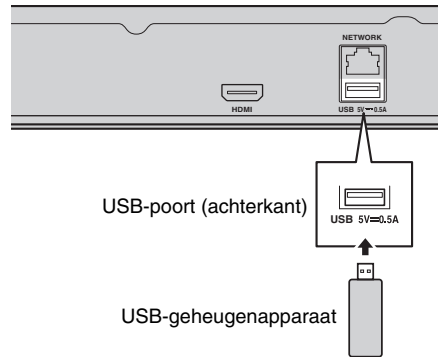

Initiële instellingen

■ Instellingen doorvoeren met de Snelinstelling

Met Snelinstelling kunt u eenvoudig de taal, resolutie en beeldverhouding instellen. Wanneer u deze speler voor het eerst gebruikt na de aankoop, wordt het scherm Snelinstelling weergegeven. U kunt dezelfde instelling uitvoeren via het menu **SETUP** → **Systeem** → **Snelinstelling**.

- 1 Wanneer het scherm Snelinstelling wordt weergegeven, drukt u op **ENTER** om Snelinstelling te starten.

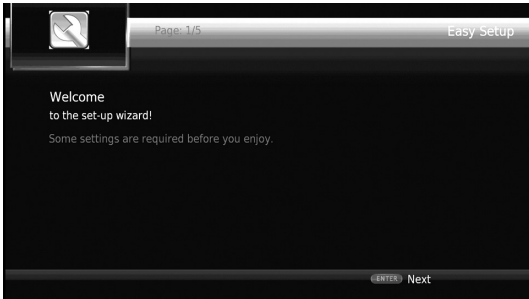

- 2 Stel de taal, resolutie en beeldverhouding in door de instructies op het scherm te volgen.

Opmerking

- Wanneer er geen beeld wordt weergegeven nadat Snelinstelling voltooid is, raadpleegt u “Problemen oplossen” (p. 36).

■ Draadloze verbinding instellen

Volg de procedure hieronder om de instellingen voor de draadloze verbinding te configureren om deze speler draadloos met uw netwerk (router) te verbinden. Als uw router (toegangspunt) de WPS-functie (Wi-Fi Protected Setup) ondersteunt, kunt u de automatische instelmethode gebruiken om deze speler aan te sluiten op de router zonder de netwerk informatie (zoals SSID) handmatig in te voeren.

- 1 Druk op **HOME** om het HOME-menuscherm weer te geven.
- 2 Selecteer **SETUP** → **Instellingen Algemeen** → **Netwerk** → **Verbindingsinstelling** → **Wireless**.



- 3 Druk op **◀▶** om **Ja** te selecteren, druk daarna op **ENTER**.



- 4 Druk op **◀▶** om een van de volgende instelmethode te selecteren, druk daarna op **ENTER**.



Scannen: selecteer deze optie om te zoeken naar beschikbare draadloze netwerken. Selecteer wanneer de netwerklijst wordt weergegeven de SSID om verbinding te maken en voer het wachtwoord in.

Handm.: selecteer deze optie om de netwerk informatie (zoals SSID) handmatig in te voeren.

Auto: selecteer deze optie om de WPS-functie te gebruiken. Selecteer PBC (Push Button Configuration) of de PIN-codemethode, volg daarna de instructies op het scherm.

Opmerkingen

- Raadpleeg de gebruiksaanwijzing van uw router voor meer informatie over de bediening van uw router (toegangspunt).
- Selecteer “Scannen” of “Handm.” om de instellingen van de draadloze verbinding te configureren als de WPS-functie niet werkt.
- Apparaten die gebruik maken van een frequentieband van 2,4 GHz, zoals een magnetron, Bluetooth-apparaat of een digitaal draadloos apparaat, kunnen de draadloze communicatie verstoren. Plaats de speler uit de buurt van dergelijke apparaten of schakel deze uit.
- De snelheid van de verbinding van het draadloze netwerk hangt af van uw netwerk omgeving (type router, afstand tussen de router en deze speler, installatielocatie enz.). Plaats de speler dicht bij de router of verander de oriëntatie van deze speler of de antenne van de router als het geluid of de video tijdens het afspelen wordt onderbroken.

HOME-menu

Het HOME-menu stelt u in staat om de volgende basisbedieningen van deze speler uit te voeren.

- Het bekijken en afspelen van multimedialbestanden op diverse schijven, USB-geheugenapparaten en uw DLNA-servers (pc of NAS)
- Toegang krijgen tot diverse netwerkservices (p. 18)
- Het SETUP-menu weergeven (p. 24)

Tips

- Meer informatie over afspeelbare schijven en indelingen vindt u op pagina 3.
- De instelling Media delen (p. 13) op de DLNA-server moet geconfigureerd worden om DLNA-serverinhoud op de speler af te spelen.

■ Foto/muziek/video afspelen

Basisbediening

◀/▶/▲/▼: hiermee kunt u de markering verplaatsen.

◀: terugkeren naar de hoofdmaap.

HOME: het HOME-menuscherm openen/sluiten.

ENTER: de map/het bestand bevestigen.

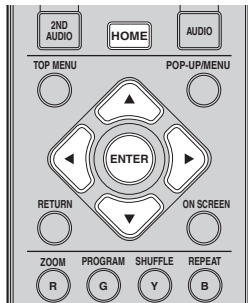

Basishandelingen voor het afspelen van bestanden in een gekozen map

Voorbeeld: een filmbestand selecteren op een USB-geheugenapparaat

Opmerking

- Stop het afspelen van de video voor u overschakelt naar het HOME-menuscherm.

- 1 Druk op **HOME** om over te schakelen naar het HOME-menuscherm.

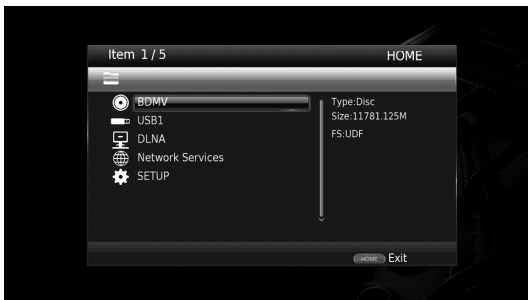

- 2 Druk op ▲/▼ om het item te selecteren dat het bestand bevat dat u wilt afspelen en druk vervolgens op **ENTER**.

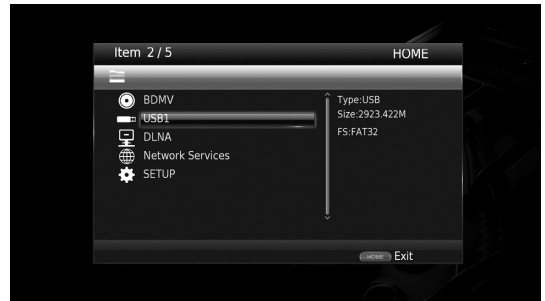

Opmerking

- Controleer of de DLNA-server aanstaat en selecteer DLNA Search om de lijst bij te werken als uw DLNA-server niet wordt vermeld.

- 3 Selecteer de Foto-, Muziek-, Video- of AVCHD-map die u wilt afspelen en druk vervolgens op **ENTER**. Druk op **RETURN** of selecteer  om terug te keren naar de hoofdmaap.

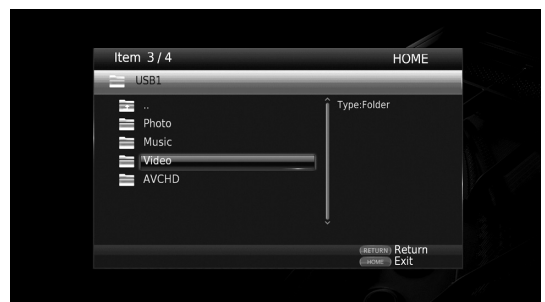

Opmerking

- Merk op dat alleen het type bestanden dat u in deze stap hebt geselecteerd, wordt weergegeven in de volgende stap. Als u bijvoorbeeld de Foto-map hebt geselecteerd in deze stap, worden in de volgende stap alleen fotobestanden weergegeven.

- 4 Selecteer de map met het bestand dat u wilt afspelen.

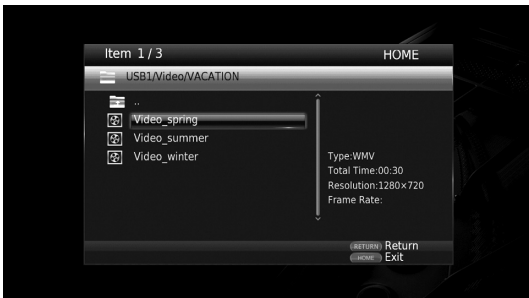

- 5 Selecteer het bestand dat u wilt afspelen en druk vervolgens op **ENTER**.
 Wanneer er een videobestand geselecteerd is, wordt het afspelen gestart.
 Wanneer er een muziekbestand geselecteerd is, wordt het statusscherm weergegeven en wordt het afspelen gestart.
 Wanneer er een fotobestand geselecteerd is, wordt er een diavoorstelling gestart.

**Tip**

- Om te genieten van een diavoorstelling met muziek, drukt u op **HOME** om terug te keren naar het HOME-menuscherm terwijl er muziek wordt afgespeeld en selecteert u een fotobestand.

Opmerking

- Het weergegeven bestand wordt mogelijk niet afgespeeld, afhankelijk van de inhoud.

Handelingen bij het bekijken van foto's

Bij het bekijken van foto's kunt u de knoppen op de afstandsbediening als volgt gebruiken.

- : hiermee kunt u een diavoorstelling stoppen en terugkeren naar de bestandsbrowser.
- ■: hiermee kunt u een diavoorstelling pauzeren.
- ▶: hiermee kunt u een diavoorstelling afspelen.
- ▶▶: hiermee kunt u doorgaan naar een volgende foto.
- ◀◀: hiermee kunt u terugkeren naar een vorige foto.
- ▶▶▶: hiermee kunt u een diavoorstelling versnellen (3 stappen).
- ◀◀◀: hiermee kunt u een diavoorstelling vertragen (3 stappen).
- ▲: een foto omkeren.
- ▼: een foto spiegelen.
- ◀: een foto linksom draaien.
- ▶: een foto rechtsom draaien.
- ZOOM:** inzoomen/uitzoomen op een foto (inzoomen/uitzoomen: elk 3 stappen).
- ▲/▼/◀/▶: in de zoommodus verschuiven wanneer een foto groter is dan het scherm.

Netwerkservices gebruiken

U kunt genieten van foto's door gebruik te maken van de volgende netwerkservices.

- Picasa-webalbums

Opmerkingen

- Toegang tot inhoud van derde partijen vereist een internetverbinding van hoge snelheid en kan ook accountregistratie en een betaald abonnement vereisen.
- Deze inhoudsservices van derde partijen kunnen op elk moment zonder enige mededeling worden gewijzigd, uitgesteld, onderbroken of uitgeschakeld en Yamaha kan betreffende dergelijke zaken niet aansprakelijk worden gesteld.
- Sommige inhoud is mogelijk alleen voor specifieke landen beschikbaar en wordt mogelijk in specifieke talen gepresenteerd.
- Yamaha verklaart of garandeert niet dat inhoudsservices gedurende een bepaalde tijdsperiode geleverd of beschikbaar zijn en op een dergelijke garantie, nadrukkelijk of geïmpliceerd, kan geen aanspraak worden gemaakt.

- 1 Druk op **HOME** om over te schakelen naar het HOME-menuscherm.
- 2 Druk op **▲/▼** om netwerkservices te selecteren en druk vervolgens op **ENTER**.

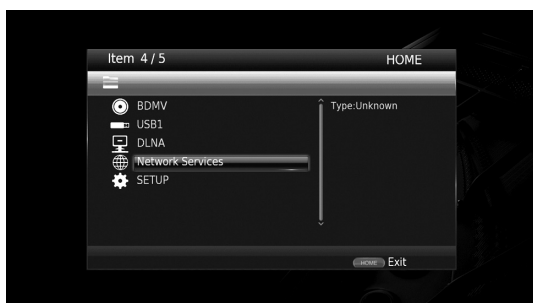

- 3 Druk op **◀/▶/▲/▼** om de gewenste netwerkservice te selecteren en druk vervolgens op **ENTER**.
- 4 Druk op **◀/▶/▲/▼** om een item te selecteren en druk vervolgens op **ENTER** om de selectie te bevestigen (of af te spelen).

Tip

- Druk op **HOME** om iedere netwerkservice af te sluiten.

Opmerking

- De bedieningsprocedures na stap 4 variëren afhankelijk van de menu-items die door iedere service geleverd worden.

Over Picasa™-webalbums

Picasa-webalbums is een netwerkservice waarmee gebruikers foto's kunnen delen met vrienden en familie of openbare foto's kunnen bekijken.

Meer informatie vindt u op picasaweb.google.com



Picasa en het Picasa-logo zijn handelsmerken van Google, Inc.

Genieten van smartphoneafbeeldingen en -video's op het tv-scherm (Miracast™)

Miracast is een oplossing om video's naadloos tussen twee apparaten weer te kunnen geven, zonder kabels of een netwerkverbinding via een toegangspunt (Wi-Fi Direct). U kunt bijvoorbeeld afbeeldingen bekijken van een Miracast-compatibel apparaat (smartphone enz.) op het scherm van de tv die verbonden is met deze speler.

Opmerkingen

- Kijk in de gebruiksaanwijzing van het apparaat om te controleren of uw apparaat Miracast-compatibel is.
- Andere netwerkfuncties (zoals DLNA) zijn niet beschikbaar wanneer Miracast is ingeschakeld op de speler.

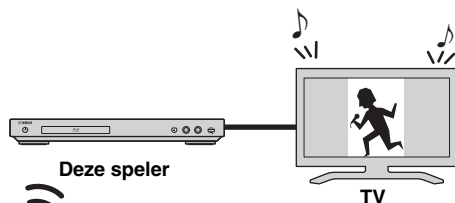

Miracast-compatibel
apparaat
(smartphone enz.)

- 1 Druk op **MIRACAST**.
- 2 Bedien binnen 60 seconden uw smartphone om Miracast in te schakelen en selecteer deze speler als het apparaat dat verbonden moet worden. Raadpleeg de gebruiksaanwijzing van uw smartphone voor meer informatie over de bediening van uw smartphone.
- 3 Druk op **MIRACAST** om Miracast te sluiten.

Tip

- U kunt Miracast ook sluiten door op **HOME** of **RETURN** te drukken.

Afhankelijk van de omgeving, kan audio/video worden onderbroken of kan ruis op het tv-scherm verschijnen. Probeer in dat geval de volgende oplossingen uit.

- Plaats het Miracast-apparaat dichterbij de speler.
- Schakel andere draadloze apparaten uit die niet gebruikt worden.
- Verplaats het Miracast-apparaat en de speler uit de buurt van magnetrons, Bluetooth-apparaten of andere draadloze apparaten.

Deze speler vanaf andere mobiele apparaten bedienen (AV CONTROLLER)

Door de toepassing "AV CONTROLLER" op uw mobiele apparaat te gebruiken, kunt u het mobiele apparaat als een afstandsbediening gebruiken en vanaf dit apparaat de speler bedienen.



AV CONTROLLER

- U kunt de basisfuncties van Blu-ray Disc™-spelers van Yamaha bedienen zoals Afspelen, Pauze, Overslaan, Stroom en cursornavigaties.
- De toepassing "AV CONTROLLER" is in veel talen beschikbaar.
- Ga naar de website van Yamaha voor meer informatie over "AV CONTROLLER".

Geavanceerd afspelen

In dit hoofdstuk vindt u meer informatie over het afspelen van in de handel verkrijgbare Blu-ray-schijven, DVD's, CD's en opgenomen DVD-RW/R-schijven.

Opmerking

- Zie pagina 7 voor de basishandelingen voor het afspelen.

■ Schermmenu

Om het schermmenu weer te geven, drukt u op **ON SCREEN**. Druk daarna op **▲/▼/◀/▶** om een item te selecteren en druk vervolgens op **ENTER** om de gewenste functie te bedienen.

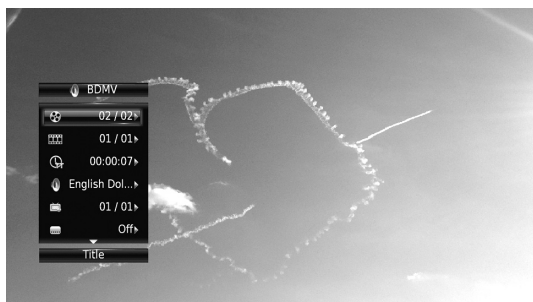

Het schermmenu bevat de volgende items.

Titel **BD** **DVD** **VIDEO** : hiermee kunt u het nummer tonen van de titel die wordt afgespeeld. U kunt overschakelen naar de gewenste titel door deze via dit item te selecteren.

Hoofdstuk **BD** **DVD** **VIDEO** : hiermee kunt u het nummer tonen van het hoofdstuk dat wordt afgespeeld. U kunt overschakelen naar het gewenste hoofdstuk door het hoofdstuk via dit item te selecteren.

Spoor/Bestand **CD** **VIDEO** **MUSIC** **PHOTO** : hiermee kunt u het nummer tonen van het spoor/bestand dat wordt afgespeeld. U kunt overschakelen naar het gewenste spoor/bestand door het via dit item te selecteren.

Tijd **BD** **DVD** **CD** **VIDEO** **MUSIC** : hiermee kunt u de speelduur weergeven. Selecteer het weergavetype uit de volgende types:

- Verstreken speelduur van de titel, het hoofdstuk, de schijf, het spoor of het bestand
- Resterende speelduur van de titel, het hoofdstuk, de schijf, het spoor of het bestand

Mode/Af speelmodus

DVD **CD** **VIDEO** **MUSIC** **PHOTO** : hiermee kunt u de huidige af speelmodus weergeven. U kunt de af speelmodus selecteren uit de volgende opties:

CD

- Normaal: normaal afspelen.
- Shuffle: willekeurig afspelen zonder herhaling.
- Random: willekeurig afspelen met herhaling.

DVD

- Normaal
- Shuffle CH (hoofdstuk)
- Shuffle TT (titel)
- Shuffle All
- Random CH (hoofdstuk)
- Random TT (titel)
- Random All

VIDEO MUSIC PHOTO

- Normaal
- Shuffle F (map)
- Random F (map)

Audio **BD** **DVD** **VIDEO** : hiermee kunt u de auditaal/het signaal van de geselecteerde Blu-ray Disc/DVD weergeven. U kunt het gewenste type audio instellen.

Hoek **BD** **DVD** : hiermee kunt u het geselecteerde camerahoeknummer weergeven. Als de scène vanuit meerdere camerahoeken is opgenomen, kunt u van camerahoek wisselen.

Ondertitel **BD** **DVD** **VIDEO** : hiermee kunt u de geselecteerde ondertitelingstaal weergeven als er ondertitels beschikbaar zijn.

Ondertitel Style **BD** : hiermee kunt u de geselecteerde ondertitelingsstijl weergeven. Deze functie is alleen beschikbaar voor externe ondertiteling voor videobestanden. U kunt de gewenste tekststijl voor de ondertiteling instellen.

Bitrate **BD** **DVD** **CD** **VIDEO** **MUSIC** : hiermee kunt u de bitrate van het audio-/videosignaal weergeven.

Tweede Video **BD** : hiermee kunt u PIP in-/uitschakelen (p. 7).

Tweede Audio **BD** : hiermee kunt u de secundaire audio in-/uitschakelen (p. 7).

Ins Zoeken

BD **DVD** **CD** **VIDEO** **MUSIC** : hiermee kunt u 30 seconden overslaan.

Ins Spelen

BD **DVD** **CD** **VIDEO** **MUSIC** : hiermee kunt u de inhoud van de voorbije 10 seconden herhalen.

CC Select

BD **DVD** **VIDEO** : hiermee kunt u de ondertiteling voor gehoorstoorden instellen.

Slide Show **PHOTO** :

hiermee kunt u de snelheid van de diavoorstelling weergeven. U kunt Lngz/Midden/Snel selecteren als snelheid voor de diavoorstelling.

Overgang **PHOTO** : hiermee kunt u tonen hoe foto's worden weergegeven op het scherm. U kunt het overgangstype selecteren.

■ Statusmenu

Hier worden verschillende instellingen weergegeven, zoals ondertiteling, camerahoek en het nummer van de titel/het hoofdstuk/het spoor dat wordt afgespeeld. Om het statusmenu weer te geven, drukt u op **STATUS**. Het statusmenu bevat de volgende menu's.

BD DVD VIDEO

Voorbeeld: pictogrammen bij het afspelen van een Blu-ray Disc

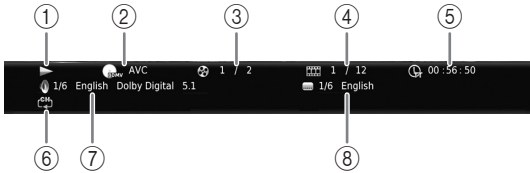

- ① ▶ (afspeelstatus)
- ② (pictogram voor schijftype/videobestand)
- ③ (nummer van de titel die wordt afgespeeld): u kunt overschakelen naar een bepaalde titel met de knop **SEARCH** (p. 8).
- ④ (nummer van het hoofdstuk dat wordt afgespeeld): u kunt overschakelen naar een bepaald hoofdstuk met de knop **SEARCH** (p. 8).
- ⑤ (verstreken speelduur): u kunt overschakelen naar een bepaald punt met de knop **SEARCH** (p. 8).
- ⑥ (herhalingsmodus): hiermee kunt u de huidige herhalingsmodus weergeven (p. 7).
- ⑦ (geselecteerde audio): u kunt de audiotaal of de indeling wijzigen met de knop **AUDIO**.
- ⑧ (geselecteerde ondertiteling): u kunt de ondertitelingstaal wijzigen met de knop **SUBTITLE**.

DVD CD MUSIC

Voorbeeld: pictogrammen bij het afspelen van een muziekbestand

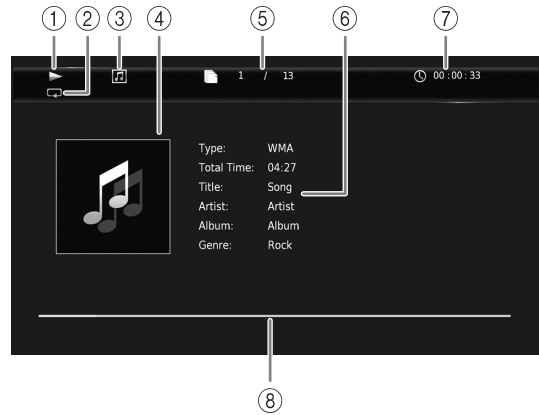

- ① ▶ (afspeelstatus)
- ② (herhalingsmodus): hiermee kunt u de huidige herhalingsmodus weergeven (p. 7).
- ③ (pictogram voor schijftype/muziekbestand)
- ④ (illustratie) **MUSIC**: geeft een illustratie weer als het bestand hiermee is uitgerust.
- ⑤ (nummer van het spoor/bestand dat wordt afgespeeld): u kunt overschakelen naar een bepaald spoor met de knop **SEARCH** (p. 8).
- ⑥ (informatie) **MUSIC**: geeft muziekinformatie weer als het bestand hierover beschikt.
- ⑦ (verstreken speelduur): u kunt overschakelen naar een bepaald punt met de knop **SEARCH** (p. 8).
- ⑧ (voortgangsbalk) **MUSIC**: toont de voortgang van het huidige nummer.

PHOTO

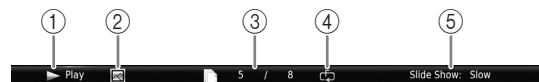

- ① ▶ (afspeelstatus)
- ② (pictogram fotobestand)
- ③ (nummer van het bestand dat wordt weergegeven)
- ④ (herhalingsmodus): hiermee kunt u de huidige herhalingsmodus weergeven (p. 7).
- ⑤ (snelheid diavoorstelling)

■ Programma afspelen **DVD** **CD**

Hiermee kunt u de afspeelvolgorde van audioschijftracks of DVD-hoofdstukken programmeren.

Druk op **PROGRAM** tijdens het afspelen om het venster **PROGRAMMA** weer te geven voor het programmeren van de afspeelvolgorde.

U kunt tot 15 tracks/hoofdstukken programmeren.

Voorbeeld: de afspeelvolgorde van CD-tracks programmeren

- 1 Druk op **PROGRAM** tijdens het afspelen.



- 2 Druk op **ENTER** om de afspeelvolgorde te programmeren.

Druk voor een audioschijf op **▲/▼** om een gewenst spoor te selecteren en druk vervolgens op **ENTER**.

Selecteer voor een DVD-videoschijf een gewenste titel (weergegeven als TT) en een gewenst hoofdstuk (weergegeven als CH) in plaats van een spoor.

Om een ingesteld spoor te verwijderen, selecteert u het spoor dat u wilt verwijderen en drukt u vervolgens op **CLEAR**.

Druk op **RETURN** om Programma afspelen te annuleren.

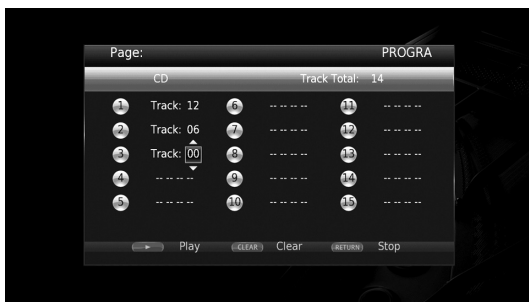

- 3 Druk na het programmeren op **▶** om de instellingen door te voeren en het geprogrammeerde afspelen te starten.
- 4 Om het geprogrammeerde afspelen te annuleren, stopt u het afspelen volledig door op **■** te drukken.





■ De zoekfunctie gebruiken

BD **DVD** **CD** **VIDEO** **MUSIC** **PHOTO**



Hiermee kunt u tijdens het afspelen overschakelen naar een gespecificeerd punt.

- 1 Druk op **SEARCH** tijdens het afspelen. De statusbalk wordt weergegeven.
- 2 Druk op **▲/▼/◀/▶** om een van de onderstaande items te selecteren en druk vervolgens op **ENTER**.

BD **DVD** :

- Titelnnummer (weergegeven als )
- Hoofdstuknummer (weergegeven als )
- Verstreken tijd titel (weergegeven als )
- Verstreken tijd hoofdstuk (weergegeven als )

CD :

- Spoonnummer (weergegeven als )
- Verstreken tijd spoor (weergegeven als )
- Verstreken tijd schijf (weergegeven als )

VIDEO **MUSIC** :



- Bestandsnummer (weergegeven als )
- Verstreken tijd bestand (weergegeven als )

PHOTO :

- Bestandsnummer (weergegeven als )

- 3 Druk op **▲/▼** of een cijfertoets om de waarde van het gemarkeerde item in te stellen / aan te passen en druk op **ENTER** om over te schakelen naar het gespecificeerde punt.
- 4 Druk op **STATUS** om de statusbalk te sluiten.

■ Genieten van **BONUSVIEW™** en **BD-Live™**

Deze speler ondersteunt afspeelfuncties voor **BONUSVIEW** (p. 38) (BD-ROM profiel 1 versie 1.1) en **BD-Live** (p. 38) (BD-ROM profiel 2).

Opmerking

- De functies en de afspeelmethode variëren afhankelijk van de schijf. Raadpleeg de richtlijnen bij de schijf of de bijgeleverde gebruiksaanwijzing.

■ De beeld-in-beeldfunctie gebruiken (afspelen van secundaire audio/video)

Een BD-Video die secundaire audio en video bevat die compatibel is met beeld-in-beeld, kan gelijktijdig worden afgespeeld met de secundaire audio en video in een klein venster in de hoek van het beeldscherm.

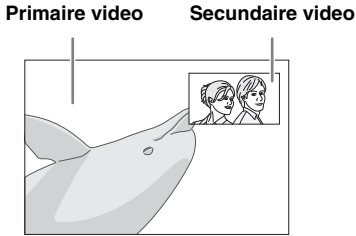

Druk op PIP terwijl PIP Mark (PIP) of Secundaire Audio Mark (SA) wordt weergegeven om de beeld-in-beeldfunctie in/uit te schakelen.

Opmerkingen

- Om naar de secundaire audio te luisteren, moet Audio Output (HDMI) op PCM of Reencode (p. 31) staan.
- Afhankelijk van de schijf moet u om te kunnen luisteren naar secundaire audio de secundaire audio inschakelen via het hoofdmenu van de schijf (p. 7).
- De secundaire audio en video voor beeld-in-beeld kan soms automatisch worden afgespeeld of verdwijnen afhankelijk van de inhoud van de schijf. Ook is het mogelijk dat er beperkingen zijn voor de af speelbare gedeeltes.

■ De functie BD-Live™ gebruiken

1. Voer de netwerkinstellingen door (p. 28).

2. Sluit het USB-geheugenapparaat aan op deze speler (p. 14).

BD-Live-gegevens worden op een USB - geheugenapparaat opgeslagen dat op deze speler is aangesloten. Om van deze functies te kunnen genieten, sluit u een USB-geheugenapparaat dat USB 2.0 High Speed (480 Mbit/s) ondersteunt aan op een van de USB-poorten (voorkant/achterkant) van deze speler om het USB-geheugenapparaat als Externe opslag te gebruiken.

- Externe opslag wordt als een hulpgeheugen gebruikt wanneer er een Blu-ray-schijf wordt afgespeeld.
- Gebruik een USB-geheugenapparaat met minimaal 2 GB vrije ruimte.
- De map BUDA wordt indien nodig automatisch aangemaakt op het USB-geheugenapparaat.

- Als er onvoldoende geheugenruimte is, zullen de gegevens niet worden gekopieerd/gedownload. Wis onnodige gegevens of gebruik een nieuw USB-geheugenapparaat.
- Het kan enige tijd duren voordat de gegevens zijn geladen (lezen/schrijven).

Opmerkingen

- Yamaha kan niet garanderen dat de USB-geheugenapparaten van alle merken functioneren op deze speler.
- Gebruik geen USB-verlengkabel bij het aansluiten van een USB-geheugenapparaat op de USB-poort van de speler. Bij gebruik van een USB-verlengkabel is het mogelijk dat de speler niet juist functioneert.

3. Speel de schijf af.

4. Gebruik BD-Live volgens de instructies op de schijf.



Opmerkingen

- Tijdens de BD-Live-bediening mag u het USB-geheugenapparaat niet verwijderen en het netsnoer niet loskoppelen.
- Voor de afspeelmethode van BD-Live-inhoud enz. wordt u verwezen naar de instructies in de handleiding van de Blu-ray Disc.
- Om te genieten van BD-Live-functies, voert u de netwerkverbinding (p. 12) en de netwerkinstellingen (p. 28) door.
- Zie “BD-Live-verbinding” (p. 29) voor het doorvoeren van de instellingen voor het beperken van toegang tot BD-Live-inhoud.
- De tijd die nodig is om de verstrekte programma’s op het met deze speler verbonden USB - geheugenapparaat te downloaden naar deze speler, varieert afhankelijk van de snelheden van de internetverbinding en het gegevensvolume van de programma’s.
- Het is mogelijk dat via internet verstrekte BD-Live-programma’s niet in staat zijn de verbinding weer te geven afhankelijk van de status (upgraden) van de provider. In dergelijke gevallen haalt u de schijf eruit en probeert u het nogmaals.
- Als het BD-Live-scherm niet even wordt weergegeven nadat u de BD-Live-functie in het Blu-ray Disc-menu geselecteerd hebt, is het mogelijk dat het USB-geheugenapparaat onvoldoende vrije ruimte heeft. In dergelijke gevallen laat u de speler de schijf uitwerpen en wist u de gegevens op het USB-geheugenapparaat door het “Formaat”-menu in de “Externe opslag” (p. 27) te gebruiken.

SETUP-menu

Met het SETUP-menu kunt u met behulp van de afstandsbediening diverse geluids-/beeldinstellingen doorvoeren voor de functies.

Menu/Submenu	Item	Functie	Pagina	
 Instellingen Algemeen	Systeem	Automatische Satndby	Energiebesparende functie in-/uitschakelen.	27
	HDMI Control	Stelt deze speler in om het bedieningssignaal van de afstandsbediening van uw TV/AV-ontvanger te ontvangen.	27	
	Ladingsfout	Voor het terugzetten van alle instellingen op de standaardinstellingen, behalve de Veiligheid-instelling.	27	
	Bijwerken	Voor het uitvoeren van upgrades voor de speler.	27	
	Upgrade aankondiging	Het weergeven van berichten op het beeldscherm in-/uitschakelen als deze speler nieuwe software via het internet vindt.	27	
	Externe opslag	Toont de beschikbare ruimte op het USB-geheugenapparaat dat is verbonden met deze speler of formateert de "BUDA"-map op het USB-geheugenapparaat.	27	
	Snelinstelling	Voor het instellen van taal, resolutie, beeldverhouding.	27	
	Taal	OSD	Voor het selecteren van de taal voor weergave op het scherm.	27
	Menu	Geeft prioriteit aan de taal van het schijfmenu.	27	
	Audio	Geeft prioriteit aan de taal van de audio.	27	
	Ondertitel	Geeft prioriteit aan de taal van de ondertiteling.	27	
	Afspelen	Schijf Automatisch afspelen	Instellen dat de speler schijven automatisch begint af te spelen.	28
	Angle Mark	Hiermee wordt de weergave van de Angle Mark ingesteld wanneer er een Blu-ray Disc/DVD wordt afgespeeld met meerdere camerahoeken.	28	
	PIP Mark	Hiermee wordt de weergave van de PIP Mark ingesteld wanneer er een Blu-ray Disc/DVD wordt afgespeeld met beeld-in-beeld.	28	
	Secundaire Audio Mark	Hiermee wordt de weergave van de Secundaire Audio Mark ingesteld wanneer er een Blu-ray Disc/DVD wordt afgespeeld met secundaire audio.	28	
	Last Memory	Hiermee kunt u instellen dat de speler de laatste afspelpositie van een schijf (Blu-ray of DVD-video) herinnert als de stand-bymodus geactiveerd wordt of als de schijflade wordt geopend.	28	
	Veiligheid	Wachtwoord wijzigen	Hiermee kunt u het wachtwoord wijzigen voor Kinderbeveiliging en Landcode.	28
	Kinderbeveiliging	Hiermee kunt u de Kinderbeveiliging instellen afhankelijk van de schijfinhoud.	28	
	Landcode	Hiermee kunt u uw Landcode instellen.	28	
	Netwerk	Verbindingsinstelling	Hiermee kunt u een netwerkverbindingmethode instellen.	28
	Informatie	Hiermee kunt u het netwerkinformatiescherm weergeven.	28	
	Verbindingstest	Hiermee kunt u de netwerkverbindingstest uitvoeren.	29	
	IP Setting	Hiermee kunt u de IP-instelling instellen op Auto/Handm.	29	
	Proxy instellen	Hiermee kunt u de proxy-instellingen doorvoeren.	29	
	Netwerk Instellingen	Voor het instellen van de bediening van apparaten die verbonden zijn via ethernet op Aan/Uit.	29	
	Netwerk Standby	Hiermee kunt u instellen of de speler vanaf andere netwerkapparaten aangezet kan worden.	29	
	DMC Control	Hiermee kunt u instellen of DLNA-compatibele Digital Media Controller (DMC) (p. 13) deze speler mag bedienen.	29	
	BD-Live-verbinding	Hiermee kunt u de BD-Live-verbinding instellen op Toegestaan/Gedeeltelijke Toegestaan/Verboden.	29	

Menu/Submenu	Item	Funcctie	Pagina	
 Display Setting	TV	TV Scherm	Hiermee kunt u de beeldverhouding van de aangesloten tv instellen en de video-uitgang regelen.	29
		HDMI Resolutie	Hiermee kunt u de uitgevoerde HDMI-videoresolutie instellen.	30
		TV-systeem	Hiermee kunt u het tv-systeem instellen op NTSC/PAL/Multi.	30
		Kleurruimte	Hiermee kunt u de kleurruimte instellen op YCbCr 4:4:4/YCbCr 4:2:2/Full RGB/RGB.	30
		HDMI Deep Color	Hiermee kunt u de HDMI Deep Color instellen op 30 bits/36 bits/48 bits/Uit.	30
		HDMI 1080p 24Hz	Hiermee kunt u de HDMI 1080p 24Hz instellen op Auto/Uit.	30
	Video Process	Ruisonderdrukking	Hiermee kunt u het niveau van Ruisonderdrukking instellen.	30
		De-interlacing Mode	Hiermee kunt u de manier instellen waarop het videosignaal gedetecteerd wordt.	30
	Closed Caption	CC Attribute	Hiermee kunt u de weergave van Closed Captions instellen.	30
		Font color Font size Font style Font opacity Font edge Font edge color BG color BG opacity Window color Window opacity	Hiermee kunt u het lettertype, de achtergrond en het venster aanpassen voor Closed Captions als CC Attribute ingesteld staat op Custom.	30
 Audio Setting	Audio Output	HDMI	Hiermee kunt u de uitvoermodus voor de HDMI-aansluiting instellen op Bitstream/PCM/Reencode/Uit.	31
		DRC	Hiermee kunt u de DRC (Dynamic Range Compression) instellen.	31
 System Information			Hiermee kunt u de softwareversie en het MAC-adres weergeven (p. 39).	31

■ Voorbeeld van de werking van het SETUP-menu

U moet het SETUP-menuscherm oproepen om de instellingen voor deze speler door te voeren. Hieronder volgt de uitleg voor de basisbediening van het SETUP-menu.

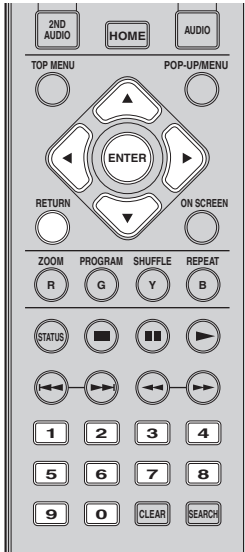

Voorbeeld: Schijf Automatisch afspelen instellen

Opmerking

- Sommige items kunnen niet worden ingesteld tijdens het afspelen. Druk in dat geval op  om het afspelen volledig te stoppen voor u de instelling doorvoert.

1. Geef het SETUP-menuscherm weer.

Druk op **HOME** en selecteer vervolgens **SETUP** om het SETUP-menuscherm weer te geven.

Druk op **◀/▶** om Instellingen Algemeen te selecteren en druk vervolgens op **ENTER** of **▼**.

2. Selecteer een submenu.

Druk op **▲/▼** om Afspelen te selecteren en druk vervolgens op **ENTER** of **▶**.

3. Selecteer een menu-item.

Druk op **▲/▼** om Schijf Automatisch afspelen te selecteren en druk vervolgens op **ENTER** of **▶**.



4. Selecteer een gewenste instelling.

Druk op **▲/▼** om Aan of Uit te selecteren en druk vervolgens op **ENTER**.



Tip

- U moet de cijfertoetsen gebruiken om bij sommige menu-items cijfers in te voeren (bijvoorbeeld een wachtwoord).

5. Sluit het menuscherm.

Druk op **◀** om terug te keren naar het vorige menu.

■ Instellingen Algemeen



De standaardinstellingen zijn aangegeven met “*”.

Systeem

Automatische Standby

Energiebesparende functie in-/uitschakelen.

Wanneer u deze inschakelt, zal de speler overschakelen naar de screensaver als er gedurende 5 minuten geen handelingen worden uitgevoerd. Daarna schakelt de speler over naar de stand-by-modus als er gedurende 15 minuten geen handelingen worden uitgevoerd.

Aan*, Uit

HDMI Control

U kunt instellen dat de speler een bedieningssignaal ontvangt van een TV/AV-ontvanger die compatibel is met de functie HDMI Control via een HDMI-kabel (p. 10).

Aan, Uit*

De functie HDMI Control gebruiken

U kunt met de functie HDMI Control deze speler interactief bedienen via uw tv (die HDMI Control ondersteunt).

Wanneer u deze speler via een HDMI-kabel aansluit op een tv die compatibel is met de functie HDMI Control en HDMI Control in het SETUP-menu inschakelt (p. 27), kunt u de onderstaande functies uitvoeren.

- Automatische ingangselectiefunctie
Wanneer u het afspelen op deze speler start, wordt de ingangsschakelaar van de tv (en een AV-ontvanger als deze speler is aangesloten op de tv via de AV-ontvanger) automatisch ingesteld op deze speler. De tv wordt daarbij automatisch ingeschakeld, afhankelijk van de tv.
- Automatische uitschakelfunctie
Wanneer u de tv uitschakelt terwijl deze speler in de stopstand staat en het SETUP-menuscherm niet wordt weergegeven, wordt deze speler ook automatisch uitgeschakeld.

Opmerkingen

- Het is mogelijk dat de functie HDMI Control niet goed werkt, afhankelijk van de tv.
- Andere dan de hierboven vermelde functies kunnen afhankelijk van de tv of AV-ontvanger geactiveerd zijn.
- Om de functie HDMI Control beschikbaar te maken, activeert u de functie HDMI Control op ALLE componenten (speler, tv en AV-ontvanger). Het is mogelijk dat er hierbij bepaalde handelingen vereist zijn.
- Elke functie kan, afhankelijk van de tv, onafhankelijk ingesteld worden om aan- of uitgezet te worden.
- Zie de bij de tv en/of AV-ontvanger geleverde gebruikshandleiding voor details met betrekking tot de instellingen.
- Wanneer de functie HDMI Control geactiveerd is, neemt het stroomverbruik tijdens de stand-by-modus toe.

Ladingsfout

U kunt alle instellingen van de speler terugzetten op de standaardinstellingen, behalve de Veiligheid-instelling (p. 28). Raadpleeg pagina's 24–31 voor meer informatie over de standaardinstellingen.

Bijwerken

U kunt de software handmatig bijwerken via USB Storage of Netwerk. Meer informatie over het bijwerken van software vindt u bij “Software-upgrade” (p. 34).

Upgrade aankondiging

U kunt de weergave van berichten op het beeldscherm wanneer deze speler nieuwere software via het internet vindt, in-/uitschakelen .

Aan*, Uit

Externe opslag

U kunt de beschikbare ruimte controleren op het USB-geheugenapparaat dat is verbonden met deze speler of de “BUDA”-map formatteren (leeg) op het USB-geheugenapparaat dat is verbonden met deze speler door Formaat te selecteren.

Tip

- Om van de functie BD-Live (p. 23) te genieten, moet u een USB-geheugenapparaat (met minimaal 2 GB vrije ruimte) aansluiten op een van de USB-poorten (voorkant/achterkant) van deze speler om het USB-geheugenapparaat als Externe opslag te gebruiken.

Snelinstelling

U kunt Snelinstelling uitvoeren (p. 15).

Taal

OSD

U kunt de schermtaal selecteren die wordt gebruikt voor de meldingen of menu's die worden weergegeven op het scherm, zoals het SETUP-menu.

English, Français, Español, Deutsch, Italiano, Svenska, Nederlandse, Polski, Русский, 中文

Menu

U kunt prioriteit geven aan de taal van het schijfmenu.

English, Français, 中文, Español, Deutsch, Italiano, Nederlandse, Portugees, Deens, Svenska, Fins, Noors, Polski, Русский, Koreaans, Japans, Meer

Audio

U kunt prioriteit geven aan de audiotaal voor het afspelen van een Blu-ray Disc/DVD. Zie “Menu” (p. 27) voor meer informatie over instelitems.

Ondertitel

U kunt prioriteit geven aan de taal voor Ondertitel.

English, Français, 中文, Español, Deutsch, Italiano, Nederlandse, Portugees, Deens, Svenska, Fins, Noors, Polski, Русский, Koreaans, Japans, Meer, Uit

(De standaardinstellingen bij [Taal] verschillen naargelang het model.)

Afspelen

Schijf Automatisch afspelen

U kunt Schijf Automatisch afspelen in- of uitschakelen. Wanneer deze functie ingeschakeld is, wordt een schijf na het laden automatisch afgespeeld.

Aan*, Uit

Angle Mark

U kunt instellen dat de Angle Mark () wordt weergegeven wanneer er een Blu-ray Disc/DVD wordt afgespeeld met meerdere camerahoeken.

Aan*, Uit

PIP Mark

U kunt instellen dat de PIP Mark () wordt weergegeven wanneer er een Blu-ray Disc wordt afgespeeld met beeld-in-beeld (p. 23).

Aan*, Uit

Secundaire Audio Mark

U kunt instellen dat de Secundaire Audio Mark () wordt weergegeven wanneer er een Blu-ray Disc wordt afgespeeld met secundaire audio.

Aan*, Uit

Last Memory

U kunt instellen dat de speler de laatste afspeelpositie van een schijf (Blu-ray of DVD-video) herinnert als de stand-bymodus geactiveerd wordt of als de schijflade wordt geopend.

Aan*, Uit

Opmerking

- Sommige schijven zijn niet compatibel met deze functie.

Veiligheid

Wachtwoord wijzigen

U kunt het wachtwoord instellen voor het wijzigen van het niveau voor Kinderbeveiliging en de Landcode. Raadpleeg “Kinderbeveiliging” (p. 28) en “Landcode” (p. 28).

Opmerkingen

- Het standaardwachtwoord is 0000.
- Als u het wachtwoord vergeten bent, raadpleegt u “Problemen oplossen” (p. 35) en stelt u alle instellingen van Veiligheid in op de standaardinstellingen.

Kinderbeveiliging

Bij sommige Blu-ray-schijven/DVD's is er een censuurinstelling mogelijk voor weergave van de schijf afhankelijk van de leeftijd van de kijker. U kunt de Kinderbeveiliging voor weergave op het scherm instellen, afhankelijk van de inhoud van de schijf.

Het wachtwoord (zie “Wachtwoord wijzigen” op p. 28) moet worden ingevoerd vóór het niveau voor Kinderbeveiliging wordt ingesteld.

Wanneer u na het instellen van de Kinderbeveiliging een schijf afspeelt met een niveau dat hoger ligt dan het huidige niveau van de Kinderbeveiliging of wanneer u het niveau van de Kinderbeveiliging wilt wijzigen, wordt er een dialoogvenster weergegeven met de vraag uw wachtwoord in te voeren.

Uit*, 1–8

Landcode

U kunt de Landcode instellen van het land waar u woont. Het wachtwoord (zie “Wachtwoord wijzigen” op p. 28) moet worden ingevoerd vóór de Landcode wordt ingesteld. Deze instelling kan worden gebruikt voor het classificeren van de Kinderbeveiliging en de schijfweergave.

Netwerk

Verbindingsinstelling

Hiermee kunt u een netwerkverbindingmethode selecteren.

Bedraad* Hiermee maakt u via ethernet verbinding met het netwerk.

Wireless Hiermee maakt u via een draadloos LAN verbinding met het netwerk.
U kunt de instellingen voor verbinding via een draadloos LAN configureren. Volg de instructies op het scherm om verder te gaan.

Scannen

Hiermee kunt u zoeken naar een toegangspunt. U kunt verbinding maken met een gevonden toegangspunt.

Handm.

U kunt ook handmatig informatie invoeren voor een toegangspunt.

Auto

Als uw toegangspunt de WPS-functie (Wi-Fi Protected Setup) ondersteunt, kunt u de automatische instelmethode gebruiken om deze speler aan te sluiten op het toegangspunt zonder de informatie handmatig in te voeren. Selecteer PBC (Push Button Configuration) of PIN-codemethode.

Informatie

U kunt het netwerkinformatiescherm weergeven. Op dit scherm ziet u informatie over interface (ethernet), Adrestype, Ipadres, Subnetmasker, Standaardgateway en DNS.

Verbindingstest

U kunt een internetverbindingstest uitvoeren. Als de test mislukt, controleert u "IP Setting" (p. 29) en voert u de test opnieuw uit.

IP Setting

U kunt de netwerkinstellingen configureren.

Auto* Selecteer dit om de netwerkinstellingen van deze speler met de DHCP-server automatisch te configureren.

Handm. Selecteer dit om de netwerkinstellingen (Ipadres, Subnetmasker, Standaardgateway en DNS) handmatig te configureren.

Tips

- **Numeric keys** Hiermee kunt u tekens invoeren.
- **◀/▶** Hiermee kunt u de markering verplaatsen.
- **CLEAR** Hiermee kunt u een teken verwijderen.
- **ENTER** Hiermee kunt u de instellingen opslaan en het menu afsluiten.

Proxy instellen

U kunt Proxy instellen instellen. Kies Uitschakelen voor normaal gebruik. Stel dit in op In staat stellen om de proxy-instellingen door te voeren.

Uitschakelen* Hiermee kunt u de proxyserver uitschakelen. Selecteer dit item wanneer de proxyserver niet wordt gebruikt.

In staat stellen Hiermee kunt u de instellingen voor proxyhost en proxypoort inschakelen.

Proxy Host Hiermee kunt u de proxyhost instellen.

Proxypoort Hiermee kunt u de proxypoort instellen.

Netwerk Instellingen

Hiermee kunt u de bediening van apparaten die verbonden zijn via ethernet, instellen op Aan/Uit. Wanneer Aan met filter is geselecteerd, kunt u de MAC-adressen opgeven van de netwerkapparaten die toestemming hebben om verbinding te maken met deze speler. Deze speler maakt gebruik van Yamaha Network Control protocol (YNC).

Aan*, Aan met filter, Uit

Opmerkingen

- Wanneer Netwerk Instellingen ingeschakeld is, neemt het energieverbruik tijdens de stand-bystand toe.
- Wanneer deze functie ingesteld is op Aan, gaat het opstarten van het systeem sneller.

Netwerk Standby

U kunt instellen of de speler vanaf andere netwerkapparaten kan worden aangezet zoals "AV CONTROLLER" (p. 19).

Aan, Uit*

Opmerking

- Deze instelling is alleen beschikbaar wanneer Netwerk Instellingen is ingeschakeld.

DMC Control

U kunt instellen of DLNA-compatibele Digital Media Controller (DMC) (p. 13) deze speler mag bedienen.

In staat stellen*, Uitschakelen

BD-Live-verbinding

U kunt de toegang tot BD-Live-inhoud beperken.

Toegestaan Alle BD-Live-schijven kunnen verbinding maken met het netwerk.

Gedeeltelijke Toegestaan* Alleen toegang tot schijven met eigenaarcertificatie.

Verboden Geen enkele BD-Live-schijf kan verbinding maken met het netwerk.

Display Setting



De standaardinstellingen zijn aangegeven met "*".

TV

TV Scherm

Hier kunt u de beeldverhouding van de aangesloten tv instellen en de video-uitgang regelen.



Als u een andere tv hebt (omdat u bijvoorbeeld een nieuwe hebt gekocht) en de beeldverhouding van de aangesloten tv niet meer juist is, moet u de instelling voor het TV Scherm veranderen.

16:9 Vol Selecteer deze instelling wanneer de speler aangesloten is op een tv met een beeldverhouding van 16:9. Wanneer er een video met een beeldverhouding van 4:3 wordt afgespeeld, wordt de video zoals hieronder weergegeven.

16:9 Normaal* Selecteer deze instelling wanneer de speler aangesloten is op een tv met een beeldverhouding van 16:9. Wanneer er een video met een beeldverhouding van 4:3 wordt afgespeeld, wordt de video zoals hieronder weergegeven.

4:3 Pan Scan Selecteer deze instelling wanneer de speler aangesloten is op een tv met een beeldverhouding van 4:3. Wanneer er een video met een beeldverhouding van 16:9 wordt afgespeeld, wordt de video zoals hieronder weergegeven.

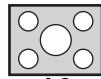
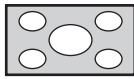
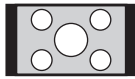
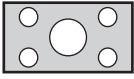
4:3 Letter Box Selecteer deze instelling wanneer de speler aangesloten is op een tv met een beeldverhouding van 4:3. Wanneer er een video met een beeldverhouding van 16:9 wordt afgespeeld, wordt de video zoals hieronder weergegeven.

Formaat oorspronkelijk beeld	Op 16:9-tv (breedbeeld)	
	16:9 Vol	16:9 Normaal
 4:3		
Formaat oorspronkelijk beeld	Op 4:3-tv	
	4:3 Pan Scan	4:3 Letter Box
 16:9		

HDMI Resolutie

U kunt de uitgevoerde HDMI-videoresolutie selecteren. Raadpleeg voor meer informatie over uitgangsmformaten "Over de HDMI-video-uitgangsmformaten" (p. 33).

Wanneer Auto ingesteld is, wordt de resolutie ingesteld op de maximale resolutie voor de aangesloten tv.

Wanneer Instelling van disk ingesteld is, worden de originele resolutie en videofrequentie gebruikt van de Blu-ray Disc of DVD die wordt afgespeeld. U kunt de functie voor het verbeteren van video's van een extern apparaat gebruiken.

Wanneer u een ander medium dan een Blu-ray Disc of DVD afspeelt, wordt Auto gebruikt voor de resolutie en videofrequentie.

Als u een Blu-ray Disc of DVD afspeelt met een resolutie en videofrequentie die niet worden ondersteund door de aangesloten tv, wordt er geen beeld weergegeven.

Beëindig in dat geval het afspelen en selecteer een andere optie dan Instelling van disk.

Auto*, Instelling van disk, 480i/576i, 480p/576p, 720p, 1080i, 1080p

Opmerking

- Om HD-audio (Dolby TrueHD of DTS-HD Master Audio) uit te voeren via de HDMI-aansluiting, stelt u HDMI Resolutie in op Auto of op meer dan 720p.

TV-systeem

U kunt het TV-systeem instellen op PAL, NTSC of Multi. Kies hetzelfde TV-systeem als voor uw tv. Raadpleeg voor meer informatie over uitgangsmformaten "Over de HDMI-video-uitgangsmformaten" (p. 33).

NTSC, PAL, Multi

(De standaardinstellingen verschillen naargelang het model.)

Kleurruimte

U kunt de Kleurruimte (p. 38) kiezen die wordt gebruikt voor HDMI. Deze functie is beschikbaar wanneer de speler aangesloten is via een HDMI-kabel.

YCbCr 4:4:4* Hiermee kunt u Kleurruimte instellen op YCbCr 4:4:4.

YCbCr 4:2:2 Hiermee kunt u Kleurruimte instellen op YCbCr 4:2:2.

Full RGB Wanneer RGB ingesteld is en de wit- en zwarttinten op het scherm te flets zijn, selecteert u dit item. Deze instelling werkt als een aangesloten component het bereik RGB 0-255 ondersteunt.

RGB Hiermee wordt het videosignaal uitgevoerd met een normaal signaalbereik.

Opmerking

- Deze functie is alleen beschikbaar op tv's die deze functie ondersteunen.

HDMI Deep Color

Wanneer uw tv en/of AV-ontvanger compatibel is met Deep Color (p. 38), stelt u dit item in overeenstemming met uw tv/AV-ontvanger in. Deze functie is beschikbaar wanneer de speler aangesloten is via een HDMI-kabel.

30 bits, 36 bits, 48 bits, Uit*

HDMI 1080p 24Hz

BD-Video gecodeerd met een framesnelheid van 24 Hz wordt uitgevoerd in HDMI 1080p 24Hz. Met deze functie kan een vloeiendere beeldweergave worden bereikt. Deze functie is beschikbaar wanneer uw tv/AV-ontvanger deze functie ondersteunt. Raadpleeg voor meer informatie over uitgangsmformaten "Over de HDMI-video-uitgangsmformaten" (p. 33).

Auto*, Uit

Opmerking

- Deze instelling is uitgeschakeld wanneer de uitgevoerde resolutie niet 1080p is.

Video Process

Ruisonderdrukking

U kunt de Ruisonderdrukking instellen op een niveau van 0 tot 3. 0 is uit en 3 is het maximumniveau.

0, 1, 2*, 3

De-interlacing Mode

U kunt instellen hoe het videosignaal gedetecteerd wordt. Kies Auto voor normaal gebruik. Wanneer er horizontale ruis verschijnt op het scherm, stelt u deze functie in op Film/Video om de ruis te onderdrukken.

Auto*, Film, Video

Closed Caption

CC Attribute

U kunt de weergave van Closed Captions instellen. Wanneer Auto is geselecteerd, worden digitale Closed Captions weergegeven in standaardinstellingen. Wanneer Custom is geselecteerd, kunt u de weergave van Closed Captions (Font color, Font size enz.) handmatig aanpassen.

Auto*, Custom

Font color, Font size, Font style, Font opacity, Font edge, Font edge color, BG color, BG opacity, Window color, Window opacity

Hiermee kunt u het lettertype, de achtergrond en het venster aanpassen voor Closed Captions als CC Attribute ingesteld staat op Custom.

■ Audio Setting



De standaardinstellingen zijn aangegeven met “*”.

Audio Output

HDMI

U kunt de uitvoermodus voor de HDMI-aansluiting selecteren. Raadpleeg voor meer informatie over uitgangsmformaten “Over de audio-uitgangsmformaten” (p. 32).

Bitstream*	Voert digitale signalen uit zonder verwerking. Secundaire audio wordt niet uitgevoerd.
PCM	Voert 2-kanaals-PCM uit.
Reencode	Voert Bitstream uit met secundaire audio.
Uit	Het geluid wordt gedempt.

Opmerking

- Om HD-audio (Dolby TrueHD of DTS-HD Master Audio) uit te voeren via de HDMI-aansluiting, stelt u HDMI Resolution in op Auto of op meer dan 720p (p. 30).

DRC

U kunt DRC (Dynamic Range Compression) (p. 38) inschakelen/uitschakelen/instellen op Auto. Wanneer Auto ingesteld is, wordt DRC automatisch ingeschakeld voor een bron met DRC-informatie in Dolby TrueHD-indeling. DRC zorgt ervoor dat lage tonen nog dieper klinken en conversaties verstaanbaarder worden. Dit is nuttig wanneer u 's avonds films bekijkt.

Uit, Aan, Auto*

■ System Information



Hiermee kunt u de softwareversie en het MAC-adres weergeven (p. 39).

■ Over de audio-uitgangsformaten

Bronformaat		HDMI		
		Bitstream	PCM	Reencode
PCM 2-k	met SA of KKG*1	PCM 2-k		Dolby Digital
	zonder SA of KKG*1	PCM 2-k		
PCM 5.1-k	met SA of KKG*1	PCM 5.1-k		Dolby Digital
	zonder SA of KKG*1	PCM 5.1-k		
PCM 7.1-k	met SA of KKG*1	PCM 7.1-k		Dolby Digital
	zonder SA of KKG*1	PCM 7.1-k		
Dolby Digital	met SA of KKG*1	Dolby Digital	PCM tot 5.1-k	Dolby Digital
	zonder SA of KKG*1			
Dolby Digital Plus	met SA of KKG*1	Dolby Digital Plus	PCM tot 7.1-k	Dolby Digital
	zonder SA of KKG*1			Dolby Digital Plus
Dolby TrueHD	met SA of KKG*1	Dolby TrueHD	PCM tot 7.1-k	Dolby Digital
	zonder SA of KKG*1			Dolby TrueHD
DTS	met SA of KKG*1	DTS	PCM tot 5.1-k*2	DTS*3
	zonder SA of KKG*1			
DTS HD High Resolution	met SA of KKG*1	DTS-HD High Resolution	PCM tot 5.1-k*2 (kerndecodering)	DTS*3
	zonder SA of KKG*1			DTS-HD High Resolution*3
DTS-HD Master Audio	met SA of KKG*1	DTS-HD Master Audio	PCM tot 5.1-k*2 (kerndecodering)	DTS*3
	zonder SA of KKG*1			DTS-HD Master Audio*3

*1 “SA” staat voor secundaire audio. “KKG” staat voor een knopklikgeluid, het geluidseffect voor pop-upmenu’s enz.

*2 Voor USB, DLNA en netwerkservices is PCM niet beschikbaar (gedempt).

*3 Voor USB, DLNA en netwerkservices is Reencode niet beschikbaar (uitgevoerde audio zal hetzelfde formaat hebben als bitstream).

Opmerkingen

- Wanneer HDMI is ingesteld op Bitstream, wordt er geen secundaire audio uitgevoerd. (p. 31)
- Om HD-audio (Dolby TrueHD of DTS-HD Master Audio) uit te voeren via de HDMI-aansluiting, stelt u HDMI Resolutie in op Auto of op meer dan 720p (p. 30).

■ Over de HDMI-video-uitgangsformaten

Wanneer TV-systeem ingesteld is op NTSC

Inhoudsopgave	HDMI Resolutie						
	Auto	Instelling van disk	1080p	1080i	720p	480p/576p	480i/576i
BD-Video met 1080p/24Hz-inhoud	*1	1080p 24Hz	1080p 24Hz/ 60Hz *3	1080i 60Hz	720p 60Hz	480p	480i
BD-Video zonder 1080p/24Hz-inhoud	*1	*2	1080p 60Hz	1080i 60Hz	720p 60Hz	480p	480i
DVD-Video	*1	*2	1080p 60Hz	1080i 60Hz	720p 60Hz	480p	480i
Overige	*1	*1	1080p 60Hz	1080i 60Hz	720p 60Hz	480p	480i

Wanneer TV-systeem ingesteld is op PAL

Inhoudsopgave	HDMI Resolutie						
	Auto	Instelling van disk	1080p	1080i	720p	480p/576p	480i/576i
BD-Video met 1080p/24Hz-inhoud	*1	1080p 24Hz	1080p 24Hz/ 50Hz *3	1080i 50Hz	720p 50Hz	576p	576i
BD-Video zonder 1080p/24Hz-inhoud	*1	*2	1080p 50Hz	1080i 50Hz	720p 50Hz	576p	576i
DVD-Video	*1	*2	1080p 50Hz	1080i 50Hz	720p 50Hz	576p	576i
Overige	*1	*1	1080p 50Hz	1080i 50Hz	720p 50Hz	576p	576i

*1 De resolutie wordt ingesteld op de maximale resolutie die wordt ondersteund door de aangesloten tv. Als de maximale resolutie die wordt ondersteund door de aangesloten tv bijvoorbeeld 1080p is, wordt de resolutie ingesteld op 1080p.

*2 De resolutie en frequentie van de bronschijf wordt gebruikt.

*3 Als Auto ingesteld is voor HDMI 1080p 24Hz en de aangesloten tv ondersteuning biedt voor 1080p 24Hz-inhoud, zal 1080p 24 Hz uitgevoerd worden in plaats van 1080p 50/60 Hz.

Wanneer TV-systeem ingesteld is op Multi

Wanneer TV-systeem ingesteld is op Multi, wordt het videosignaal uitgevoerd met dezelfde frequentie als de bron. Raadpleeg de bovenstaande tabellen voor meer informatie over de frequentie-instelling van de tv en de resolutie van het uitgevoerde videosignaal.

Opmerkingen

- De instelling HDMI 1080p 24Hz is uitgeschakeld wanneer de uitgevoerde resolutie niet 1080p is.
- Wanneer TV-systeem ingesteld is op NTSC en de videobron geen 60 Hz is, wordt het uitgevoerde videosignaal omgezet naar 60 Hz.
- Wanneer TV-systeem ingesteld is op PAL en de videobron geen 50 Hz is, wordt het uitgevoerde videosignaal omgezet naar 50 Hz.

Software-upgrade

Indien nodig wordt er nieuwe software uitgebracht die extra functies of productverbeteringen levert. We raden aan om de software van deze speler regelmatig te upgraden naar de nieuwste versie.

Om na te gaan of er een software-upgrade beschikbaar is, gaat u naar <http://download.yamaha.com/>

Opmerking

- Terwijl de software-upgrade wordt uitgevoerd, mag u het USB-geheugenapparaat niet verwijderen, de speler niet in de stand-bystand zetten en het netsnoer/de netwerkkabel niet loskoppelen.

■ De software upgraden

1. Maak de nodige voorbereidingen voor de software-upgrade.

Wanneer u de software upgradet via USB Storage:

- ① Bewaar het pakket met upgradebestanden in de juiste map op het USB-geheugenapparaat. Raadpleeg het proceduredocument dat bijgevoegd is bij het pakket met upgradebestanden voor meer informatie.
- ② Sluit het USB-geheugenapparaat aan.

Wanneer u de software upgradet via Netwerk:
Controleer of de speler aangesloten is op het netwerk.

3. Upgrade de software door de instructies op het scherm te volgen.

De upgrade is voltooid. Het systeem wordt gereset.

2. Selecteer de upgrademethode en start de upgrade via het SETUP-menu.

- ① Druk op **HOME** om het HOME-menuschermbreng weer te geven.
- ② Selecteer **SETUP** → Instellingen Algemeen → Systeem → Bijwerken.
- ③ Selecteer het item dat het pakket met upgradebestanden bevat uit USB Storage/Netwerk.



Het systeem gaat op zoek naar het pakket met upgradebestanden.







Problemen oplossen

Raadpleeg de tabel hieronder wanneer de speler niet naar behoren functioneert. Als het probleem niet hieronder vermeld staat of als de aanwijzingen het probleem niet verhelpen, schakelt u de speler uit, haalt u de stekker uit het stopcontact en neemt u contact op met uw dichtstbijzijnde Yamaha-dealer of -servicecentrum.

■ Stroom

Probleem	Mogelijke oorzaken en oplossingen
Geen stroom.	<ul style="list-style-type: none"> – Sluit het netsnoer correct aan. – Druk op  op het voorpaneel om de speler in te schakelen.
De speler wordt vanzelf uitgeschakeld.	<ul style="list-style-type: none"> – De speler wordt automatisch uitgeschakeld wanneer er gedurende 20 minuten geen activiteiten worden uitgevoerd (geen afspelen) wanneer de Auto Power Standby (p. 27) is ingeschakeld.

■ Basisbediening

Probleem	Mogelijke oorzaken en oplossingen
De afstandsbediening werkt niet.	<ul style="list-style-type: none"> – Gebruik de afstandsbediening binnen het opgegeven werkzame bereik. (p. 9) – Vervang de batterijen. (p. 9)
De knoppen werken niet.	<ul style="list-style-type: none"> – Houd  op het voorpaneel langer dan 5 seconden ingedrukt om de speler te resetten. – Om de speler volledig te resetten, verwijdert u gedurende 30 seconden of langer het netsnoer uit het stopcontact, sluit u het netsnoer opnieuw aan en schakelt u vervolgens de speler in.
Wachtwoord vergeten.	<ul style="list-style-type: none"> – Houd op het voorpaneel , ,  en  gelijktijdig ingedrukt als er geen schijf is geplaatst en het afspelen is gestopt. Zo kunt u alle instellingen, inclusief de Veiligheid-instellingen (p. 28), van deze speler op hun standaardinstellingen instellen. Nadat de netvoeding automatisch is uitgeschakeld, drukt u op  om de netvoeding weer in te schakelen.

■ Afspelen van schijven

Probleem	Mogelijke oorzaken en oplossingen
De speler kan geen schijf afspelen.	<ul style="list-style-type: none"> – Haal de schijf eruit en maak deze schoon. (p. 4) – Controleer of de schijf juist geplaatst is (in de uitsparing van de schijflade en met de labelkant naar boven). (p. 4) – Gebruik een schijf die wordt ondersteund door de speler. (p. 3) – Verwijder de schijf en controleer of deze wordt ondersteund door de speler. (p. 3) – Controleer de regiocode. (p. 3) – Controleer of de schijf defect is door een andere schijf te testen. – Een CD-R/RW, DVD+R/RW/R DL en DVD-R/RW/R DL moet gefinaliseerd zijn. (p. 3)
De video stopt.	<ul style="list-style-type: none"> – De speler stopt als deze schokken of trillingen vaststelt.
De speler maakt een klikkend geluid wanneer deze met het afspelen begint of bij het laden van een schijf.	<ul style="list-style-type: none"> – Deze geluiden duiden niet op een defect van de speler, maar zijn normale werkingsgeluiden.
Het kost tijd om met het afspelen van een Blu-ray Disc te beginnen.	<ul style="list-style-type: none"> – De speler zoekt naar een USB-geheugenapparaat dat wordt gebruikt als Externe opslag voor de BD-Live-functie (p. 23) wanneer een Blu-ray Disc is geplaatst. Zorg ervoor dat een USB-geheugenapparaat op een van de USB-poorten (voorkant/achterkant) van deze speler (p. 14) aangesloten blijft om de wachttijd te verminderen.

■ Beeld

Probleem	Mogelijke oorzaken en oplossingen
Geen beeld.	<ul style="list-style-type: none"> - Controleer of de kabels juist zijn aangesloten. (p. 10) - Controleer of de juiste ingang op de aangesloten tv of de AV-ontvanger is gekozen. - Houd op het voorpaneel ▲, ►/■ en ■ gelijktijdig ingedrukt als er geen schijf is geplaatst of het afspelen is gestopt om de standaardwaarde in te stellen voor de videoresolutie. Als er nog steeds geen beeld wordt weergegeven, houdt u ■ op het voorpaneel gedurende ongeveer 5 seconden ingedrukt om de instelling voor NTSC/PAL te wijzigen. - Wanneer Instelling van disk ingesteld is, wordt er een signaal uitgevoerd dat niet ondersteund wordt door de aangesloten tv. Wijzig de instelling zodat er een signaal wordt uitgevoerd dat ondersteund wordt door de aangesloten tv. (p. 30) - Controleer of de schijf die of het bestand dat u probeert af te spelen compatibel is met deze speler (p. 3).
Het beeld bevriest en de bedieningstoetsen werken niet.	<ul style="list-style-type: none"> - Druk op ■ en start het afspelen opnieuw. - Schakel de speler uit en dan weer in. - Houd ⏻ op het voorpaneel langer dan 5 seconden ingedrukt om de speler te resetten.
Video wordt niet uitgevoerd met de gewenste resolutie.	<ul style="list-style-type: none"> - Stel de gewenste resolutie in. (p. 30)
Breedbeeldvideo's worden verticaal uitgerekt of er zijn zwarte banden zichtbaar aan de boven- en onderrand van het tv-scherm. Of 4:3-video wordt horizontaal uitgerekt.	<ul style="list-style-type: none"> - Wijzig de beeldverhouding van uw tv. (p. 29)
Het beeld bevat blokruis (mozaïekpatroon).	<ul style="list-style-type: none"> - Scènes met snelle bewegingen kunnen blokruis vertonen als gevolg van de eigenschappen van de digitale beeldcompressietechnologie.

■ Geluid

Probleem	Mogelijke oorzaken en oplossingen
Geen geluid of het geluid is vervormd.	<ul style="list-style-type: none"> - Controleer of de audiokabel juist is aangesloten. (p. 10) - Draai het volume van de tv of AV-ontvanger omhoog. - Er is geen geluid tijdens weergave van een stilstaand beeld of versnelde weergave in voor- of achterwaartse richting. (p. 8) - Het is mogelijk dat het geluid niet wordt uitgevoerd afhankelijk van de toestand van de audio-opname, bijvoorbeeld wanneer er andere audio dan een audiosignaal of niet-standaardaudio is opgenomen als audiomateriaal. (p. 3) - Controleer of de schijf die of het bestand dat u probeert af te spelen compatibel is met deze speler (p. 3).
Het linker- en rechterkanaal van het geluidssignaal is omgekeerd of er komt slechts van één kant geluid.	<ul style="list-style-type: none"> - Controleer de audioverbinding. (p. 10)
Het gewenste type audio en/of aantal kanalen kan niet gehoord worden.	<ul style="list-style-type: none"> - Raadpleeg de Audio Output-instelling en "Over de audio-uitgangsformaten". (p. 31, p. 32)
Het geluid van PIP (secundaire audio) is niet hoorbaar.	<ul style="list-style-type: none"> - Stel HDMI in op PCM/Reencode. (p. 31) - Druk op 2ND AUDIO om secundaire audio te beluisteren. (p. 7) - Afhankelijk van de schijf moet u de secundaire audio inschakelen via het hoofdmenu van de schijf (p. 7).

■ Network

Probleem	Mogelijke oorzaken en oplossingen
Kan geen verbinding met het internet maken.	<ul style="list-style-type: none"> - Zorg ervoor dat de netwerkkabel goed aangesloten is als u verbinding maakt met het internet door Bedraad bij Verbindingsinstelling te selecteren. (p. 28) - Schakel de aangesloten apparatuur zoals een breedbandrouter of modem in. - Sluit de breedbandrouter en/of modem juist aan. - Als Wireless geselecteerd is bij Verbindingsinstelling en u via ethernet verbinding wilt maken met het internet, selecteert u Bedraad. (p. 28) - Selecteer Wireless bij Verbindingsinstelling als u via een draadloos LAN verbinding wilt maken met het internet. (p. 28)

Probleem	Mogelijke oorzaken en oplossingen
Kan geen BD-Live-inhoud downloaden.	<ul style="list-style-type: none"> – Controleer of de internetverbinding werkt op de speler. Raadpleeg “Verbindingstest”. (p. 29) – Sluit het USB-geheugenapparaat correct aan. Controleer of het USB-geheugenapparaat op de USB-poort van deze speler is aangesloten. (p. 14) – Controleer of de Blu-ray Disc BD-Live ondersteunt. – Sluit een USB-geheugenapparaat aan dat geformatteerd is in FAT16, FAT32 of NTFS. – Wij raden u aan om een USB-geheugenapparaat met minstens 2 GB vrije ruimte aan te sluiten. Als er onvoldoende vrije ruimte is, formateert u het USB-geheugenapparaat. (p. 27) – Raadpleeg de bijgeleverde gebruikershandleiding van de schijf of raadpleeg de schijffabrikant.
Kan de DLNA-server niet vinden.	<ul style="list-style-type: none"> – Controleer of de netwerkverbinding werkt op de speler. Raadpleeg “Verbindingstest”. (p. 29) – Schakel de aangesloten apparatuur zoals een breedbandrouter of server in. – Controleer of de speler en server aangesloten zijn op dezelfde router (of toegangspunt). – Afhankelijk van de DLNA-server, is het mogelijk dat u de speler moet machtigen bij de server. – Afhankelijk van de DLNA-server moet er een firewallinstelling gewijzigd worden.
Kan een bestand niet afspelen op de DLNA-server.	<ul style="list-style-type: none"> – Controleer of het bestand kan worden afgespeeld. (p. 3) – Controleer de instellingen van uw DLNA-server. – De afspelen- en bedieningskwaliteit kunnen beïnvloed worden door de status van uw thuisnetwerk.
Kan geen verbinding met het internet maken via draadloos LAN.	<ul style="list-style-type: none"> – Zorg ervoor dat de router voor draadloos LAN ingeschakeld is. – Afhankelijk van omgevingsfactoren (bv. het materiaal van de muren, de ontvangstonstandigheden voor radiogolven of obstakels tussen de speler en de router voor draadloos LAN) kan de communicatieafstand korter zijn. Plaats de speler en de router voor draadloos LAN dicht bij elkaar. – Apparaten die gebruik maken van een frequentieband van 2,4 GHz, zoals een magnetron, Bluetooth-apparaat of een digitaal draadloos apparaat, kunnen de communicatie verstoren. Plaats de speler uit de buurt van dergelijke apparaten of schakel deze uit. – Als u na het uitvoeren van de bovenstaande oplossingen nog steeds geen verbinding met het internet kunt maken via een draadloos LAN, kunt u er beter voor kiezen verbinding te maken via ethernet door Bedraad te selecteren bij Verbindingsinstelling. (p. 28)
Draadloos netwerk werd niet gevonden of wordt gestoord.	<ul style="list-style-type: none"> – Zorg ervoor dat de router voor draadloos LAN ingeschakeld is. – Plaats de speler dicht bij de router of verander de oriëntatie van deze speler of de antenne van de router. – Als de draadloze verbinding niet geconfigureerd kan worden met behulp van de WPS-functie, selecteer dan een andere optie (Scannen of Handm.) (p. 15). – Zorg ervoor dat het draadloze netwerk niet gestoord wordt door magnetrons, digitale draadloze telefoons of andere Wi-Fi-apparaten. – Magnetrons, digitale draadloze telefoons en andere draadloze apparaten in de nabije omgeving kunnen het draadloze netwerk storen. Schakel deze apparaten uit. – Zorg ervoor dat de firewalls in uw netwerk de draadloze toegang tot uw speler niet blokkeren. – Als het draadloze netwerk niet goed functioneert bij u thuis, kunt u beter kiezen voor netwerkverbinding via een ethernetkabel.

■ Meldingen op het scherm

- De volgende meldingen verschijnen op het tv-scherm wanneer de schijf die u probeert af te spelen niet geschikt is of als de uitgevoerde bediening niet juist is.

Foutmelding	Mogelijke oorzaken en oplossingen
Niet ondersteund bestand	– Dit bestand wordt niet ondersteund door de speler. Zie “Schijf-/bestandstypes die u met deze speler kunt gebruiken” (p. 3).
Verkeerde regiocode!	– De schijf heeft een niet-ondersteunde regiocode. Zie “Regiobeheerinformatie voor Blu-ray Disc-/DVD-video's” (p. 3).
Netwerk is MISLUKT.	– De speler kan niet worden aangesloten op het netwerk. Controleer de verbinding (p. 12) en de Netwerk-instelling (p. 28).
Netwerk is OK, proxy is MISLUKT.	– De speler kan niet worden aangesloten op de proxyserver. Zie “Proxy instellen” (p. 29).
BD-live connectie is niet ondersteund in SETUP menu	– BD-live-verbinding is niet toegestaan. Zie “BD-Live-verbinding” (p. 29).
Upgrade is mislukt om een aantal redenen!	– De upgrade is mislukt. Controleer of het upgradebestand corrupt of onleesbaar is.
IP-instelling is niet geldig! Reset deze...	– De ingevoerde IP Setting is niet geldig. Voer de correcte informatie opnieuw in.

Woordenlijst

AVCHD

AVCHD is een nieuw formaat (standaard) voor HD-videocamera's dat gebruikt kan worden voor het opnemen en afspelen van HD-beelden met een hoge resolutie.

BD-Live™

BD-Live is een Blu-ray Disc-standaard die gebruik maakt van een netwerkverbinding waarmee deze speler online kan gaan en promotionele video's en andere gegevens kan downloaden.

BDMV

BDMV (Blu-ray Disc Movie) verwijst naar een van de toepassingsformaten die gebruikt worden voor BD-ROM, wat een van de Blu-ray Disc-specificaties is. BDMV is een opnameformaat zoals DVD-Video van de DVD-specificatie.

BONUSVIEW™

Bij schijven die compatibel zijn met BONUSVIEW kunt u tegelijk van een videosubkanaal voor twee schermen, een audiosubkanaal en ondertiteling genieten. Een klein scherm wordt weergegeven op het hoofdscherm tijdens het afspelen (beeld-in-beeld).

Closed Caption

"Closed Captions" zijn een soort ondertitels; het verschil tussen gewone ondertitels en "captions" is dat ondertitels bedoeld zijn voor mensen zonder gehoorproblemen en "captions" voor gehoorgestoorden. Ondertitels geven zelden alle geluiden weer.

Bijchriften tonen bijvoorbeeld ook geluidseffecten (bv. telefoon rinkelt en voetstappen), wat niet het geval is bij ondertitels. Voor u deze instelling selecteert, controleert u of de disc ondertiteling voor gehoorgestoorden bevat.

Kleurruimte

Kleurruimte is een kleurbereik dat kan worden voorgesteld. RGB is een kleurruimte gebaseerd op het RGB-kleurenmodel (rood, groen en blauw) en wordt vooral gebruikt voor pc-schermen. YCbCr is een kleurruimte gebaseerd op een luminantiesignaal (Y) en twee kleurverschilsignalen (Cb en Cr).

Deep Color

Deep Color verwijst naar het gebruik van verschillende kleurdieptes in schermen vanaf de 24 bitdieptes van vorige versies van de HDMI-specificatie. Deze extra bitdiepte zorgt ervoor dat HD-tv's en andere schermen kunnen overschakelen van miljoenen kleuren naar miljarden kleuren en elimineert kleurverloop op het scherm zodat er vloeiende toonovergangen en subtiele gradaties tussen kleuren worden bekomen. De verhoogde contrastverhouding kan veel meer grijstinten weergeven tussen zwart en wit. Deep Color verhoogt eveneens het aantal beschikbare kleuren binnen de grenzen afgebakend door de RGB- of YCbCr-kleurruimte.

DLNA

Met DLNA (Digital Living Network Alliance) kunnen digitale media eenvoudig worden gedeeld via een thuisnetwerk en kunt u met uw tv via deze speler genieten van digitale inhoud opgeslagen op uw pc waarop DLNA-serversoftware is geïnstalleerd of een ander apparaat dat DLNA ondersteunt. Om deze speler te verbinden met uw DLNA-servers, moeten bepaalde instellingen voor de DLNA-server of het DLNA-apparaat worden doorgevoerd. Meer informatie vindt u in uw DLNA-serversoftware of uw DLNA-apparaat.

Dolby Digital

Een geluidssysteem ontwikkeld door Dolby Laboratories Inc. dat een geluidssignaal met de sfeer van een bioscoopzaal genereert wanneer het apparaat op een Dolby Digital-processor of -versterker is aangesloten.

Dolby Digital Plus

Een geluidssysteem ontwikkeld als uitbreiding van Dolby Digital. Deze audiocoderingstechnologie ondersteunt 7.1-meerkanaalssurroundgeluid.

Dolby TrueHD

Dolby TrueHD is een verliesvrije coderingstechnologie die meerkanaalssurroundgeluid bestaande uit maximaal 8 kanalen ondersteunt voor gebruik met optische schijven van de volgende generatie. Het weergegeven geluid is bit voor bit getrouw aan het oorspronkelijke brongeluid.

DRC (Dynamic Range Control)

Met DRC kunt u het bereik tussen de luidste en de zachtste geluiden (dynamisch bereik) instellen bij het afspelen met een gemiddeld volume. Gebruik deze optie wanneer dialogen moeilijk hoorbaar zijn of wanneer het afspelen de burens kan storen.

DTS

Dit is een digitaal geluidssysteem ontwikkeld door DTS, Inc. voor gebruik in bioscopen.

DTS-HD High Resolution Audio

DTS-HD High Resolution Audio is een nieuwe technologie die ontwikkeld is voor het optische HD-schijfformaat van de volgende generatie.

DTS-HD Master Audio

DTS-HD Master Audio is een verliesvrije audiocompressietechnologie die ontwikkeld is voor het optische HD-schijfformaat van de volgende generatie.

FLAC

FLAC (Free Lossless Audio Codec) is een open bestandsformaat voor een verliesvrije compressie van audiogegevens. Dit formaat heeft een lagere compressieverhouding dan andere gecomprimeerde audioformaten waarbij wel gegevens verloren gaan, maar biedt vaak een betere audiokwaliteit.

HDMI

HDMI (High-Definition Multimedia Interface) is een interface die zowel video als audio ondersteunt via een enkele digitale verbinding. De HDMI-verbinding brengt standaard- tot hogedefinitievideo'signalen en meerkanaalsaudiosignalen in digitale vorm, dus zonder kwaliteitsverlies, over naar AV-apparatuur zoals tv's uitgerust met HDMI.

Letter Box (LB 4:3)

Een beeldformaat met zwarte banden boven en onder aan het scherm om breedbeeldmateriaal (16:9) op een aangesloten normale 4:3-tv te kunnen weergeven.

Lineair PCM-geluid

Lineaire PCM is een signaalopnameformaat dat gebruikt wordt voor Audio-CD's en voor sommige DVD-schijven en Blu-ray-schijven. Het geluid op Audio-CD's wordt opgenomen bij een bemonsteringsfrequentie van 44,1 kHz en met 16 bits. (Het geluid wordt opgenomen tussen 48 kHz met 16 bits en 96 kHz met 24 bits op DVD-schijven en tussen 48 kHz met 16 bits en 192 kHz met 24 bits op Blu-ray-schijven.)

Mac-adres

Het Mac-adres is een unieke waarde die wordt toegekend aan een netwerkapparaat voor identificatiedoeleinden.

Pan Scan (PS 4:3)

Een beeldformaat waarbij de zijkanten van het beeld zijn afgesneden om breedbeeldmateriaal (16:9) op een aangesloten normale 4:3-tv te kunnen weergeven.

Ondertitels

Dit zijn de tekstregels die onderaan op het scherm worden getoond en die de dialoog vertalen of beschrijven. Ondertiteling is opgenomen op de meeste DVD- en Blu-ray-schijven.

x.v.Color

x.v.Color produceert een groter bereik aan kleuren dan voorheen, waarbij praktisch alle kleuren kunnen worden weergegeven die het menselijke oog kan waarnemen.

Specificaties

■ Algemeen

Stroomvoorziening

[Modellen voor het VK, Europa, Rusland, Australië en China]	AC 110–240 V, 50 Hz
[Modellen voor Azië en Centraal- en Zuid-Amerika]	AC 110–240 V, 50/60 Hz
[Andere modellen]	AC 110–240 V, 60 Hz

Stroomverbruik 17 W

Stroomverbruik (stand-by)

HDMI Control Uit, Netwerk Standby Uit	0,2 W (typisch)
HDMI Control Aan, Netwerk Standby Uit	0,3 W (typisch)
HDMI Control Uit, Netwerk Standby Aan	4,9 W (typisch)
HDMI Control Aan, Netwerk Standby Aan	4,9 W (typisch)
Afmetingen (B × H × D, inclusief uitstekende delen)...	435 × 51 × 197 mm
Gewicht	1,8 kg

■ Ingangen/uitgangen

HDMI-uitgang	Type A-aansluiting × 1 480i/576i/480p/576p/720p/1080i/1080p/1080p@24Hz, Deep Color-, x.v. Color-ondersteuning
USB	Type A-aansluiting × 2
Draadloos LAN	Standaard: IEEE 802.11 b/g/n Frequentiebereik: 2,4GHz-band
Overige apparatuur	Ethernet × 1

Wijzigingen in specificaties voorbehouden zonder voorafgaande kennisgeving.

■ Auteursrechten

Opmerking

- Audiovisueel materiaal kan bestaan uit materiaal met auteursrecht dat niet mag worden opgenomen zonder toestemming van de eigenaar van het auteursrecht. Raadpleeg de relevante wetten in uw land.



“Blu-ray Disc™”, “Blu-ray™”, “BD-Live™”, “BONUSVIEW™” en de overeenstemmende logo’s zijn handelsmerken van de Blu-ray Disc Association.



DVD is een handelsmerk van DVD Format/Logo Licensing Corporation.



Gefabriceerd onder licentie van Dolby Laboratories. Dolby en het dubbele D-symbool zijn handelsmerken van Dolby Laboratories.



Vervaardigd onder licentie onder de Amerikaanse patentnummers: 5,956,674; 5,974,380; 6,487,535 en andere reeds uitgegeven en aangevraagde patenten in de VS en de rest van de wereld. DTS, het overeenkomstige symbool en DTS gecombineerd met het overeenkomstige symbool zijn gedeponeerde handelsmerken en DTS Digital Surround en de DTS-logo’s zijn handelsmerken van DTS, Inc.

Product bevat software. © DTS, Inc. Alle rechten voorbehouden.



“HDMI”, het “HDMI”-logo en High Definition Multimedia Interface zijn handelsmerken of gedeponeerde handelsmerken van HDMI Licensing LLC in de Verenigde Staten en andere landen.

x.v.Color™

“x.v.Color” en het “x.v.Color”-logo zijn handelsmerken van Sony Corporation.



“AVCHD” en het “AVCHD”-logo zijn handelsmerken van Panasonic Corporation en Sony Corporation.



Java is een gedeponeerd handelsmerk van Oracle en/of zijn dochterondernemingen.



DLNA™ en DLNA CERTIFIED™ zijn handelsmerken of gedeponeerde handelsmerken van Digital Living Network Alliance. Alle rechten voorbehouden. Ongeoorloofd gebruik is strikt verboden.



Het Wi-Fi CERTIFIED-logo is een certificaatmerk van Wi-Fi Alliance. Wi-Fi Protected Setup Identifier Mark is een merk van Wi-Fi Alliance. “Wi-Fi”, “Wi-Fi Protected Setup”, “Wi-Fi Direct” en “Miracast” zijn merken of gedeponeerde merken van Wi-Fi Alliance.

Dit product is gelicentieerd onder de AVC-patentportfoliolicentie en de VC-1-patentportfoliolicentie voor het persoonlijk en niet-commerciële gebruik van een consument om (i) video te coderen in overeenstemming met de AVC-norm en VC-1-norm (“AVC/VC-1 Video”) en/of (ii) AVC/VC-1 Video te decoderen die werd gecodeerd door een consument in het kader van een persoonlijke en niet-commerciële activiteit en/of die is verkregen van een videoaanbieder die gelicentieerd is om AVC/VC-1 Video aan te bieden. Er wordt geen licentie toegekend of impliciet aangenomen voor enig ander gebruik. Extra informatie kan worden verkregen van MPEG LA, LLC. Zie <http://www.mpegla.com>.

Windows Media Player is een gedeponeerd handelsmerk of een handelsmerk van Microsoft corporation in de Verenigde Staten en/of andere landen

Copyright 2004-2012 Verance Corporation. Cinavia® is een handelsmerk van Verance Corporation. Beschermd door het Amerikaanse patent 7,369,677 en andere reeds uitgegeven en aangevraagde wereldwijde patenten onder licentie van Verance Corporation. Alle rechten voorbehouden.

Index

■ Cijfers

2ND AUDIO, afstandsbediening 7

■ A

Afspelen van een gegevensschijf 16
Afspelen van USB-inhoud 16
Afspelen, SETUP-menu 28
Afstandsbediening 7
Angle Mark, SETUP-menu 28
Audio Output, SETUP-menu 31
Audio Setting, SETUP-menu 31
AUDIO, afstandsbediening 8
Audio, schermmenu 20
Audio, SETUP-menu 27
Audio-uitgangsformaten 32
Auto Power Standby,
SETUP-menu 27
AV CONTROLLER 19

■ B

BD-Live 23
BD-Live-verbinding, SETUP-menu 29
Bedieningstoetsen, afstandsbediening 8
Beeld-in-beeldfunctie 23
Bijwerken, SETUP-menu 27
Bitrate, schermmenu 20

■ C

Cijferstoetsen, afstandsbediening 8
CLEAR, afstandsbediening 8
Closed Caption, SETUP-menu 30
Cursortoetsen, afstandsbediening 7

■ D

De-interlacing Mode, SETUP-menu 30
Digital Media Controller (DMC) 13
Display Setting, SETUP-menu 29
DLNA 13
DRC, SETUP-menu 31

■ E

ENTER, afstandsbediening 7
Externe opslag, SETUP-menu 27

■ F

Functie HDMI Control 27

■ H

HDMI 1080p 24Hz, SETUP-menu 30
HDMI Control, SETUP-menu 27
HDMI Deep Color, SETUP-menu 30
HDMI, SETUP-menu 31
Hoek, schermmenu 20
HOME, afstandsbediening 7
Hoofdstuk, schermmenu 20

■ I

Informatie, SETUP-menu 28
Ins Spelen, schermmenu 20
Ins Zoeken, schermmenu 20

Instellingen Algemeen,
SETUP-menu 27
IP Setting, SETUP-menu 29

■ K

Kinderbeveiliging, SETUP-menu 28
Kleurruimte, SETUP-menu 30
Kleurtoetsen, afstandsbediening 7

■ L

Ladingsfout, SETUP-menu 27
Landcode, SETUP-menu 28
Last Memory, SETUP-menu 28

■ M

Menu, SETUP-menu 27
Miracast 19
Mode/Af speelmodus, schermmenu 20

■ N

Netwerk Instellingen, SETUP-menu 29
Netwerk, SETUP-menu 28

■ O

ON SCREEN, afstandsbediening 8
Ondertitel Style, schermmenu 20
Ondertitel, schermmenu 20
Ondertitel, SETUP-menu 27
OSD, SETUP-menu 27
Overgang, schermmenu 20

■ P

PBC (Push Button Configuration) 28
Picasa-webalbums 18
PIN-code (WPS) 28
PIP Mark, SETUP-menu 28
PIP, afstandsbediening 7
POP-UP/MENU, afstandsbediening 8
PROGRAM, afstandsbediening 7
Programma afspelen 22
Proxy instellen, SETUP-menu 29

■ R

REPEAT, afstandsbediening 7
RETURN, afstandsbediening 7
Ruisonderdrukking, SETUP-menu 30

■ S

Schermmenu 20
Schijf Automatisch afspelen,
SETUP-menu 28
SEARCH, afstandsbediening 8
Secundaire Audio Mark,
SETUP-menu 28
SETUP-menu 24
SHUFFLE, afstandsbediening 7
Slide Show, schermmenu 20
Snelinstelling, SETUP-menu 27
Software upgraden 34
Software-upgrade 34
Spoor/Bestand, schermmenu 20

STATUS, afstandsbediening 7
Statusmenu 21
SUBTITLE, afstandsbediening 8
Systeem, SETUP-menu 27
System Information, SETUP-menu 31

■ T

Taal, SETUP-menu 27
Tijd, schermmenu 20
Titel, schermmenu 20
TOP MENU, afstandsbediening 7
TV Scherm, SETUP-menu 29
TV, SETUP-menu 29
TV-systeem, SETUP-menu 30
Tweede Audio, schermmenu 20
Tweede Video, schermmenu 20

■ U

Upgrade-aankondiging 27

■ V

Veiligheid, SETUP-menu 28
Verbindingsinstelling,
SETUP-menu 28
Verbindingstest, SETUP-menu 29
Video Process, SETUP-menu 30
Video-uitgangsformaten 33

■ W

Wachtwoord wijzigen,
SETUP-menu 28
Werking van het SETUP-menu 26
WPS (Wi-Fi Protected Setup) 28

■ Z

Zoekfunctie 22
ZOOM, afstandsbediening 7

Information about third party software licenses

This product incorporates the following third party software.

For information (copyright, etc) about each software, please read the terms and conditions stated below. By using this product, you will be deemed to have accepted the terms and conditions.

■ **About Linux kernel, D-Bus, cpio, samba, SquashFS, iputils, udhccp, net-tools, iproute2, dibbler, sysvinit, module-init-tools, util-linux-ng, psmisc, coreutils, gawk, grep, findutils, bash, tar, sed, gzip, inetutils, gdb (gdbserver), mtd-util, Wireless Tools, Fusion, msdl, e2fsprogs, gconv, oprofile, ntfsp, ntfsp, which, libl**

GNU GENERAL PUBLIC LICENSE
Version 2, June 1991

Copyright © 1989, 1991 Free Software Foundation, Inc.
51 Franklin St, Fifth Floor, Boston, MA 02110-1301 USA

Everyone is permitted to copy and distribute verbatim copies of this license document, but changing it is not allowed.

Preamble

The licenses for most software are designed to take away your freedom to share and change it. By contrast, the GNU General Public License is intended to guarantee your freedom to share and change free software--to make sure the software is free for all its users. This General Public License applies to most of the Free Software Foundation's software and to any other program whose authors commit to using it. (Some other Free Software Foundation software is covered by the GNU Library General Public License instead.) You can apply it to your programs, too.

When we speak of free software, we are referring to freedom, not price. Our General Public Licenses are designed to make sure that you have the freedom to distribute copies of free software (and charge for this service if you wish), that you receive source code or can get it if you want it, that you can change the software or use pieces of it in new free programs; and that you know you can do these things.

To protect your rights, we need to make restrictions that forbid anyone to deny you these rights or to ask you to surrender the rights. These restrictions translate to certain responsibilities for you if you distribute copies of the software, or if you modify it.

For example, if you distribute copies of such a program, whether gratis or for a fee, you must give the recipients all the rights that you have. You must make sure that they, too, receive or can get the source code. And you must show them these terms so they know their rights.

We protect your rights with two steps: (1) copyright the software, and (2) offer you this license which gives you legal permission to copy, distribute and/or modify the software.

Also, for each author's protection and ours, we want to make certain that everyone understands that there is no warranty for this free software. If the software is modified by someone else and passed on, we want its recipients to know that what they have is not the original, so that any problems introduced by others will not reflect on the original authors' reputations.

Finally, any free program is threatened constantly by software patents. We wish to avoid the danger that redistributors of a free program will individually obtain patent licenses, in effect making the program proprietary. To prevent this, we have made it clear that any patent must be licensed for everyone's free use or not licensed at all.

The precise terms and conditions for copying, distribution and modification follow.

GNU GENERAL PUBLIC LICENSE TERMS AND CONDITIONS FOR COPYING, DISTRIBUTION AND MODIFICATION

0. This License applies to any program or other work which contains a notice placed by the copyright holder saying it may be distributed under the terms of this General Public License. The "Program", below, refers to any such program or work, and a "work based on the Program" means either the Program or any derivative work under copyright law: that is to say, a work containing the Program or a portion of it, either verbatim or with modifications and/or translated into another language. (Hereinafter, translation is included without limitation in the term "modification".) Each licensee is addressed as "you".

Activities other than copying, distribution and modification are not covered by this License; they are outside its scope. The act of running the Program is not restricted, and the output from the Program is covered only if its contents constitute a work based on the Program (independent of having been made by running the Program). Whether that is true depends on what the Program does.

1. You may copy and distribute verbatim copies of the Program's source code as you receive it, in any medium, provided that you conspicuously and appropriately publish on each copy an appropriate copyright notice and disclaimer of warranty; keep intact all the notices that refer to this License and to the absence of any warranty; and give any other recipients of the Program a copy of this License along with the Program.
You may charge a fee for the physical act of transferring a copy, and you may at your option offer warranty protection in exchange for a fee.

2. You may modify your copy or copies of the Program or any portion of it, thus forming a work based on the Program, and copy and distribute such modifications or work under the terms of Section 1 above, provided that you also meet all of these conditions:

- You must cause the modified files to carry prominent notices stating that you changed the files and the date of any change.
- You must cause any work that you distribute or publish, that in whole or in part contains or is derived from the Program or any part thereof, to be licensed as a whole at no charge to all third parties under the terms of this License.

- If the modified program normally reads commands interactively when run, you must cause it, when started running for such interactive use in the most ordinary way, to print or display an announcement including an appropriate copyright notice and a notice that there is no warranty (or else, saying that you provide a warranty) and that users may redistribute the program under these conditions, and telling the user how to view a copy of this License. (Exception: if the Program itself is interactive but does not normally print such an announcement, your work based on the Program is not required to print an announcement.)

These requirements apply to the modified work as a whole. If identifiable sections of that work are not derived from the Program, and can be reasonably considered independent and separate works in themselves, then this License, and its terms, do not apply to those sections when you distribute them as separate works. But when you distribute the same sections as part of a whole which is a work based on the Program, the distribution of the whole must be on the terms of this License, whose permissions for other licensees extend to the entire whole, and thus to each and every part regardless of who wrote it.

Thus, it is not the intent of this section to claim rights or contest your rights to work written entirely by you; rather, the intent is to exercise the right to control the distribution of derivative or collective works based on the Program.

In addition, mere aggregation of another work not based on the Program with the Program (or with a work based on the Program) on a volume of a storage or distribution medium does not bring the other work under the scope of this License.

3. You may copy and distribute the Program (or a work based on it, under Section 2) in object code or executable form under the terms of Sections 1 and 2 above provided that you also do one of the following:

- Accompany it with the complete corresponding machine-readable source code, which must be distributed under the terms of Sections 1 and 2 above on a medium customarily used for software interchange; or,
- Accompany it with a written offer, valid for at least three years, to give any third party, for a charge no more than your cost of physically performing source distribution, a complete machine-readable copy of the corresponding source code, to be distributed under the terms of Sections 1 and 2 above on a medium customarily used for software interchange; or,
- Accompany it with the information you received as to the offer to distribute corresponding source code. (This alternative is allowed only for noncommercial distribution and only if you received the program in object code or executable form with such an offer, in accord with Subsection b above.)

The source code for a work means the preferred form of the work for making modifications to it. For an executable work, complete source code means all the source code for all modules it contains, plus any associated interface definition files, plus the scripts used to control compilation and installation of the executable. However, as a special exception, the source code distributed need not include anything that is normally distributed (in either source or binary form) with the major components (compiler, kernel, and so on) of the operating system on which the executable runs, unless that component itself accompanies the executable.

If distribution of executable or object code is made by offering access to copy from a designated place, then offering equivalent access to copy the source code from the same place counts as distribution of the source code, even though third parties are not compelled to copy the source along with the object code.

- You may not copy, modify, sublicense, or distribute the Program except as expressly provided under this License. Any attempt otherwise to copy, modify, sublicense or distribute the Program is void, and will automatically terminate your rights under this License. However, parties who have received copies, or rights, from you under this License will not have their licenses terminated so long as such parties remain in full compliance.
- You are not required to accept this License, since you have not signed it. However, nothing else grants you permission to modify or distribute the Program or its derivative works. These actions are prohibited by law if you do not accept this License. Therefore, by modifying or distributing the Program (or any work based on the Program), you indicate your acceptance of this License to do so, and all its terms and conditions for copying, distributing or modifying the Program or works based on it.
- Each time you redistribute the Program (or any work based on the Program), the recipient automatically receives a license from the original licensor to copy, distribute or modify the Program subject to these terms and conditions. You may not impose any further restrictions on the recipients' exercise of the rights granted herein. You are not responsible for enforcing compliance by third parties to this License.
- If, as a consequence of a court judgment or allegation of patent infringement or for any other reason (not limited to patent issues), conditions are imposed on you (whether by court order, agreement or otherwise) that contradict the conditions of this License, they do not excuse you from the conditions of this License. If you cannot distribute so as to satisfy simultaneously your obligations under this License and any other pertinent obligations, then as a consequence you may not distribute the Program at all. For example, if a patent license would not permit royalty-free redistribution of the Program by all those who receive copies directly or indirectly through you, then the only way you could satisfy both it and this License would be to refrain entirely from distribution of the Program.

If any portion of this section is held invalid or unenforceable under any particular circumstance, the balance of the section is intended to apply and the section as a whole is intended to apply in other circumstances.

It is not the purpose of this section to induce you to infringe any patents or other property right claims or to contest validity of any such claims; this section has the sole purpose of protecting the integrity of the free software distribution system, which is implemented by public license practices. Many people have made generous contributions to the wide range of software distributed through that system in reliance on consistent application of that system; it is up to the author/donor to decide if he or she is willing to distribute software through any other system and a licensee cannot impose that choice.

This section is intended to make thoroughly clear what is believed to be a consequence of the rest of this License.

8. If the distribution and/or use of the Program is restricted in certain countries either by patents or by copyrighted interfaces, the original copyright holder who places the Program under this License may add an explicit geographical distribution limitation excluding those countries, so that distribution is permitted only in or among countries not thus excluded. In such case, this License incorporates the limitation as if written in the body of this License.
9. The Free Software Foundation may publish revised and/or new versions of the General Public License from time to time. Such new versions will be similar in spirit to the present version, but may differ in detail to address new problems or concerns.

Each version is given a distinguishing version number. If the Program specifies a version number of this License which applies to it and "any later version", you have the option of following the terms and conditions either of that version or of any later version published by the Free Software Foundation. If the Program does not specify a version number of this License, you may choose any version ever published by the Free Software Foundation.

10. If you wish to incorporate parts of the Program into other free programs whose distribution conditions are different, write to the author to ask for permission. For software which is copyrighted by the Free Software Foundation, write to the Free Software Foundation; we sometimes make exceptions for this. Our decision will be guided by the two goals of preserving the free status of all derivatives of our free software and of promoting the sharing and reuse of software generally.

NO WARRANTY

11. BECAUSE THE PROGRAM IS LICENSED FREE OF CHARGE, THERE IS NO WARRANTY FOR THE PROGRAM, TO THE EXTENT PERMITTED BY APPLICABLE LAW. EXCEPT WHEN OTHERWISE STATED IN WRITING THE COPYRIGHT HOLDERS AND/OR OTHER PARTIES PROVIDE THE PROGRAM "AS IS" WITHOUT WARRANTY OF ANY KIND, EITHER EXPRESSED OR IMPLIED, INCLUDING, BUT NOT LIMITED TO, THE IMPLIED WARRANTIES OF MERCHANTABILITY AND FITNESS FOR A PARTICULAR PURPOSE. THE ENTIRE RISK AS TO THE QUALITY AND PERFORMANCE OF THE PROGRAM IS WITH YOU. SHOULD THE PROGRAM PROVE DEFECTIVE, YOU ASSUME THE COST OF ALL NECESSARY SERVICING, REPAIR OR CORRECTION.
12. IN NO EVENT UNLESS REQUIRED BY APPLICABLE LAW OR AGREED TO IN WRITING WILL ANY COPYRIGHT HOLDER, OR ANY OTHER PARTY WHO MAY MODIFY AND/OR REDISTRIBUTE THE PROGRAM AS PERMITTED ABOVE, BE LIABLE TO YOU FOR DAMAGES, INCLUDING ANY GENERAL, SPECIAL, INCIDENTAL OR CONSEQUENTIAL DAMAGES ARISING OUT OF THE USE OR INABILITY TO USE THE PROGRAM (INCLUDING BUT NOT LIMITED TO LOSS OF DATA OR DATA BEING RENDERED INACCURATE OR LOSSES SUSTAINED BY YOU OR THIRD PARTIES OR A FAILURE OF THE PROGRAM TO OPERATE WITH ANY OTHER PROGRAMS), EVEN IF SUCH HOLDER OR OTHER PARTY HAS BEEN ADVISED OF THE POSSIBILITY OF SUCH DAMAGES.

END OF TERMS AND CONDITIONS

How to Apply These Terms to Your New Programs

If you develop a new program, and you want it to be of the greatest possible use to the public, the best way to achieve this is to make it free software which everyone can redistribute and change under these terms.

To do so, attach the following notices to the program. It is safest to attach them to the start of each source file to most effectively convey the exclusion of warranty; and each file should have at least the "copyright" line and a pointer to where the full notice is found.

```
<one line to give the program's name and a brief idea of what it does.>
Copyright © <year> <name of author>
```

This program is free software; you can redistribute it and/or modify it under the terms of the GNU General Public License as published by the Free Software Foundation; either version 2 of the License, or (at your option) any later version.

This program is distributed in the hope that it will be useful, but WITHOUT ANY WARRANTY; without even the implied warranty of MERCHANTABILITY or FITNESS FOR A PARTICULAR PURPOSE. See the GNU General Public License for more details.

You should have received a copy of the GNU General Public License along with this program; if not, write to the Free Software Foundation, Inc., 51 Franklin St, Fifth Floor, Boston, MA 02110-1301 USA

Also add information on how to contact you by electronic and paper mail.

If the program is interactive, make it output a short notice like this

when it starts in an interactive mode:

```
Gnomovision version 69, Copyright © year name of author Gnomovision comes
with ABSOLUTELY NO WARRANTY; for details type 'show w'. This is free
software, and you are welcome to redistribute it under certain conditions; type
'show c' for details.
```

The hypothetical commands 'show w' and 'show c' should show the appropriate parts of the General Public License. Of course, the commands you use may be called something other than 'show w' and 'show c'; they could even be mouse-clicks or menu items--whatever suits your program.

You should also get your employer (if you work as a programmer) or your school, if any, to sign a "copyright disclaimer" for the program, if necessary. Here is a sample; alter the names:

```
Yoyodyne, Inc., hereby disclaims all copyright interest in the program
'Gnomovision' (which makes passes at compilers) written by James Hacker.
```

```
<signature of Ty Coon>, 1 April 1989
```

```
Ty Coon, President of Vice
```

This General Public License does not permit incorporating your program into proprietary programs. If your program is a subroutine library, you may consider it more useful to permit linking proprietary applications with the library. If this is what you want to do, use the GNU Library General

Public License instead of this License..

■ About gcc libgcc, gcc libstdc++

GNU GENERAL PUBLIC LICENSE

Version 3, 29 June 2007

Copyright © 2007 Free Software Foundation, Inc. <<http://fsf.org/>>

Everyone is permitted to copy and distribute verbatim copies of this license document, but changing it is not allowed.

Preamble

The GNU General Public License is a free, copyleft license for software and other kinds of works.

The licenses for most software and other practical works are designed to take away your freedom to share and change the works. By contrast, the GNU General Public License is intended to guarantee your freedom to share and change all versions of a program--to make sure it remains free software for all its users. We, the Free Software Foundation, use the GNU General Public License for most of our software; it applies also to any other work released this way by its authors. You can apply it to your programs, too.

When we speak of free software, we are referring to freedom, not price. Our General Public Licenses are designed to make sure that you have the freedom to distribute copies of free software (and charge for them if you wish), that you receive source code or can get it if you want it, that you can change the software or use pieces of it in new free programs, and that you know you can do these things.

To protect your rights, we need to prevent others from denying you these rights or asking you to surrender the rights. Therefore, you have certain responsibilities if you distribute copies of the software, or if you modify it: responsibilities to respect the freedom of others.

For example, if you distribute copies of such a program, whether gratis or for a fee, you must pass on to the recipients the same freedoms that you received. You must make sure that they, too, receive or can get the source code. And you must show them these terms so they know their rights.

Developers that use the GNU GPL protect your rights with two steps:

- (1) assert copyright on the software, and (2) offer you this License giving you legal permission to copy, distribute and/or modify it.

For the developers' and authors' protection, the GPL clearly explains that there is no warranty for this free software. For both users' and authors' sake, the GPL requires that modified versions be marked as changed, so that their problems will not be attributed erroneously to authors of previous versions.

Some devices are designed to deny users access to install or run modified versions of the software inside them, although the manufacturer can do so. This is fundamentally incompatible with the aim of protecting users' freedom to change the software. The systematic pattern of such abuse occurs in the area of products for individuals to use, which is precisely where it is most unacceptable. Therefore, we have designed this version of the GPL to prohibit the practice for those products. If such problems arise substantially in other domains, we stand ready to extend this provision to those domains in future versions of the GPL, as needed to protect the freedom of users.

Finally, every program is threatened constantly by software patents. States should not allow patents to restrict development and use of software on general-purpose computers, but in those that do, we wish to avoid the special danger that patents applied to a free program could make it effectively proprietary. To prevent this, the GPL assures that patents cannot be used to render the program non-free.

The precise terms and conditions for copying, distribution and modification follow.

TERMS AND CONDITIONS

0. Definitions.

"This License" refers to version 3 of the GNU General Public License.

"Copyright" also means copyright-like laws that apply to other kinds of works, such as semiconductor masks.

"The Program" refers to any copyrightable work licensed under this License. Each licensee is addressed as "you". "Licensees" and "recipients" may be individuals or organizations.

To "modify" a work means to copy from or adapt all or part of the work in a fashion requiring copyright permission, other than the making of an exact copy. The resulting work is called a "modified version" of the earlier work or a work "based on" the earlier work.

A "covered work" means either the unmodified Program or a work based on the Program.

To "propagate" a work means to do anything with it that, without permission, would make you directly or secondarily liable for infringing under applicable copyright law, except executing it on a computer or modifying a private copy. Propagation includes copying, distribution (with or without modification), making available to the public, and in some countries other activities as well.

To “convey” a work means any kind of propagation that enables other parties to make or receive copies. Mere interaction with a user through a computer network, with no transfer of a copy, is not conveying.

An interactive user interface displays “Appropriate Legal Notices” to the extent that it includes a convenient and prominently visible feature that (1) displays an appropriate copyright notice, and (2) tells the user that there is no warranty for the work (except to the extent that warranties are provided), that licensees may convey the work under this License, and how to view a copy of this License. If the interface presents a list of user commands or options, such as a menu, a prominent item in the list meets this criterion.

1. Source Code.

The “source code” for a work means the preferred form of the work for making modifications to it. “Object code” means any non-source form of a work.

A “Standard Interface” means an interface that either is an official standard defined by a recognized standards body, or, in the case of interfaces specified for a particular programming language, one that is widely used among developers working in that language.

The “System Libraries” of an executable work include anything, other than the work as a whole, that (a) is included in the normal form of packaging a Major Component, but which is not part of that Major Component, and (b) serves only to enable use of the work with that Major Component, or to implement a Standard Interface for which an implementation is available to the public in source code form. A “Major Component”, in this context, means a major essential component (kernel, window system, and so on) of the specific operating system (if any) on which the executable work runs, or a compiler used to produce the work, or an object code interpreter used to run it.

The “Corresponding Source” for a work in object code form means all the source code needed to generate, install, and (for an executable work) run the object code and to modify the work, including scripts to control those activities. However, it does not include the work’s System Libraries, or general-purpose tools or generally available free programs which are used unmodified in performing those activities but which are not part of the work. For example, Corresponding Source includes interface definition files associated with source files for the work, and the source code for shared libraries and dynamically linked subprograms that the work is specifically designed to require, such as by intimate data communication or control flow between those subprograms and other parts of the work.

The Corresponding Source need not include anything that users can regenerate automatically from other parts of the Corresponding Source.

The Corresponding Source for a work in source code form is that same work.

2. Basic Permissions.

All rights granted under this License are granted for the term of copyright on the Program, and are irrevocable provided the stated conditions are met. This License explicitly affirms your unlimited permission to run the unmodified Program. The output from running a covered work is covered by this License only if the output, given its content, constitutes a covered work. This License acknowledges your rights of fair use or other equivalent, as provided by copyright law.

You may make, run and propagate covered works that you do not convey, without conditions so long as your license otherwise remains in force. You may convey covered works to others for the sole purpose of having them make modifications exclusively for you, or provide you with facilities for running those works, provided that you comply with the terms of this License in conveying all material for which you do not control copyright. Those thus making or running the covered works for you must do so exclusively on your behalf, under your direction and control, on terms that prohibit them from making any copies of your copyrighted material outside their relationship with you.

Conveying under any other circumstances is permitted solely under the conditions stated below. Sublicensing is not allowed; section 10 makes it unnecessary.

3. Protecting Users’ Legal Rights From Anti-Circumvention Law.

No covered work shall be deemed part of an effective technological measure under any applicable law fulfilling obligations under article 11 of the WIPO copyright treaty adopted on 20 December 1996, or similar laws prohibiting or restricting circumvention of such measures.

When you convey a covered work, you waive any legal power to forbid circumvention of technological measures to the extent such circumvention is effected by exercising rights under this License with respect to the covered work, and you disclaim any intention to limit operation or modification of the work as a means of enforcing, against the work’s users, your or third parties’ legal rights to forbid circumvention of technological measures.

4. Conveying Verbatim Copies.

You may convey verbatim copies of the Program’s source code as you receive it, in any medium, provided that you conspicuously and appropriately publish on each copy an appropriate copyright notice; keep intact all notices stating that this License and any non-permissive terms added in accord with section 7 apply to the code; keep intact all notices of the absence of any warranty; and give all recipients a copy of this License along with the Program.

You may charge any price or no price for each copy that you convey, and you may offer support or warranty protection for a fee.

5. Conveying Modified Source Versions.

You may convey a work based on the Program, or the modifications to produce it from the Program, in the form of source code under the terms of section 4, provided that you also meet all of these conditions:

a) The work must carry prominent notices stating that you modified it, and giving a relevant date.

b) The work must carry prominent notices stating that it is released under this License and any conditions added under section

7. This requirement modifies the requirement in section 4 to “keep intact all notices”.

c) You must license the entire work, as a whole, under this License to anyone who comes into possession of a copy. This License will therefore apply, along with any applicable section 7 additional terms, to the whole of the work, and all its parts, regardless of how they are packaged. This License gives no permission to license the work in any other way, but it does not invalidate such permission if you have separately received it.

d) If the work has interactive user interfaces, each must display Appropriate Legal Notices; however, if the Program has interactive interfaces that do not display Appropriate Legal Notices, your work need not make them do so.

A compilation of a covered work with other separate and independent works, which are not by their nature extensions of the covered work, and which are not combined with it such as to form a larger program, in or on a volume of a storage or distribution medium, is called an “aggregate” if the compilation and its resulting copyright are not used to limit the access or legal rights of the compilation’s users beyond what the individual works permit. Inclusion of a covered work in an aggregate does not cause this License to apply to the other parts of the aggregate.

6. Conveying Non-Source Forms.

You may convey a covered work in object code form under the terms of sections 4 and 5, provided that you also convey the machine-readable Corresponding Source under the terms of this License, in one of these ways:

a) Convey the object code in, or embodied in, a physical product (including a physical distribution medium), accompanied by the Corresponding Source fixed on a durable physical medium customarily used for software interchange.

b) Convey the object code in, or embodied in, a physical product (including a physical distribution medium), accompanied by a written offer, valid for at least three years and valid for as long as you offer spare parts or customer support for that product model, to give anyone who possesses the object code either (1) a copy of the Corresponding Source for all the software in the product that is covered by this License, on a durable physical medium customarily used for software interchange, for a price no more than your reasonable cost of physically performing this conveying of source, or (2) access to copy the Corresponding Source from a network server at no charge.

c) Convey individual copies of the object code with a copy of the written offer to provide the Corresponding Source. This alternative is allowed only occasionally and noncommercially, and only if you received the object code with such an offer, in accord with subsection 6b.

d) Convey the object code by offering access from a designated place (gratis or for a charge), and offer equivalent access to the Corresponding Source in the same way through the same place at no further charge. You need not require recipients to copy the Corresponding Source along with the object code. If the place to copy the object code is a network server, the Corresponding Source may be on a different server (operated by you or a third party) that supports equivalent copying facilities, provided you maintain clear directions next to the object code saying where to find the Corresponding Source. Regardless of what server hosts the Corresponding Source, you remain obligated to ensure that it is available for as long as needed to satisfy these requirements.

e) Convey the object code using peer-to-peer transmission, provided you inform other peers where the object code and Corresponding Source of the work are being offered to the general public at no charge under subsection 6d.

A separable portion of the object code, whose source code is excluded from the Corresponding Source as a System Library, need not be included in conveying the object code work.

A “User Product” is either (1) a “consumer product”, which means any tangible personal property which is normally used for personal, family, or household purposes, or (2) anything designed or sold for incorporation into a dwelling. In determining whether a product is a consumer product, doubtful cases shall be resolved in favor of coverage. For a particular product received by a particular user, “normally used” refers to a typical or common use of that class of product, regardless of the status of the particular user or of the way in which the particular user actually uses, or expects or is expected to use, the product. A product is a consumer product regardless of whether the product has substantial commercial, industrial or non-consumer uses, unless such uses represent the only significant mode of use of the product.

“Installation Information” for a User Product means any methods, procedures, authorization keys, or other information required to install and execute modified versions of a covered work in that User Product from a modified version of its Corresponding Source. The information must suffice to ensure that the continued functioning of the modified object code is in no case prevented or interfered with solely because modification has been made.

If you convey an object code work under this section in, or with, or specifically for use in, a User Product, and the conveying occurs as part of a transaction in which the right of possession and use of the User Product is transferred to the recipient in perpetuity or for a fixed term (regardless of how the transaction is characterized), the Corresponding Source conveyed under this section must be accompanied by the Installation Information. But this requirement does not apply if neither you nor any third party retains the ability to install modified object code on the User Product (for example, the work has been installed in ROM).

The requirement to provide Installation Information does not include a requirement to continue to provide support service, warranty, or updates for a work that has been modified or installed by the recipient, or for the User Product in which it has been modified or installed. Access to a network may be denied when the modification itself materially and adversely affects the operation of the network or violates the rules and protocols for communication across the network.

Corresponding Source conveyed, and Installation Information provided, in accord with this section must be in a format that is publicly documented (and with an implementation available to the public in source code form), and must require no special password or key for unpacking, reading or copying.

7. Additional Terms.

“Additional permissions” are terms that supplement the terms of this License by making exceptions from one or more of its conditions. Additional permissions that are applicable to the entire Program shall be treated as though they were included in this License, to the extent that they are valid under applicable law. If additional permissions apply only to part of the Program, that part may be used separately under those permissions, but the entire Program remains governed by this License without regard to the additional permissions.

When you convey a copy of a covered work, you may at your option remove any additional permissions from that copy, or from any part of it. (Additional permissions may be written to require their own removal in certain cases when you modify the work.) You may place additional permissions on material, added by you to a covered work, for which you have or can give appropriate copyright permission.

Notwithstanding any other provision of this License, for material you add to a covered work, you may (if authorized by the copyright holders of that material) supplement the terms of this License with terms:

a) Disclaiming warranty or limiting liability differently from the terms of sections 15 and 16 of this License; or

b) Requiring preservation of specified reasonable legal notices or author attributions in that material or in the Appropriate Legal Notices displayed by works containing it; or

c) Prohibiting misrepresentation of the origin of that material, or requiring that modified versions of such material be marked in reasonable ways as different from the original version; or

d) Limiting the use for publicity purposes of names of licensors or authors of the material; or

e) Declining to grant rights under trademark law for use of some trade names, trademarks, or service marks; or

f) Requiring indemnification of licensors and authors of that material by anyone who conveys the material (or modified versions of it) with contractual assumptions of liability to the recipient, for any liability that these contractual assumptions directly impose on those licensors and authors.

All other non-permissive additional terms are considered “further restrictions” within the meaning of section 10. If the Program as you received it, or any part of it, contains a notice stating that it is governed by this License along with a term that is a further restriction, you may remove that term. If a license document contains a further restriction but permits relicensing or conveying under this License, you may add a covered work material governed by the terms of that license document, provided that the further restriction does not survive such relicensing or conveying.

If you add terms to a covered work in accord with this section, you must place, in the relevant source files, a statement of the additional terms that apply to those files, or a notice indicating where to find the applicable terms.

Additional terms, permissive or non-permissive, may be stated in the form of a separately written license, or stated as exceptions; the above requirements apply either way.

8. Termination.

You may not propagate or modify a covered work except as expressly provided under this License. Any attempt otherwise to propagate or modify it is void, and will automatically terminate your rights under this License (including any patent licenses granted under the third paragraph of section 11).

However, if you cease all violation of this License, then your license from a particular copyright holder is reinstated (a) provisionally, unless and until the copyright holder explicitly and finally terminates your license, and (b) permanently, if the copyright holder fails to notify you of the violation by some reasonable means prior to 60 days after the cessation.

Moreover, your license from a particular copyright holder is reinstated permanently if the copyright holder notifies you of the violation by some reasonable means, this is the first time you have received notice of violation of this License (for any work) from that copyright holder, and you cure the violation prior to 30 days after your receipt of the notice.

Termination of your rights under this section does not terminate the licenses of parties who have received copies or rights from you under this License. If your rights have been terminated and not permanently reinstated, you do not qualify to receive new licenses for the same material under section 10.

9. Acceptance Not Required for Having Copies.

You are not required to accept this License in order to receive or run a copy of the Program. Ancillary propagation of a covered work occurring solely as a consequence of using peer-to-peer transmission to receive a copy likewise does not require acceptance. However, nothing other than this License grants you permission to propagate or modify any covered work. These actions infringe copyright if you do not accept this License. Therefore, by modifying or propagating a covered work, you indicate your acceptance of this License to do so.

10. Automatic Licensing of Downstream Recipients.

Each time you convey a covered work, the recipient automatically receives a license from the original licensors, to run, modify and propagate that work, subject to this License. You are not responsible for enforcing compliance by third parties with this License.

An “entity transaction” is a transaction transferring control of an organization, or substantially all assets of one, or subdividing an organization, or merging organizations. If propagation of a covered work results from an entity transaction, each party to that transaction who receives a copy of the work also receives whatever licenses to the work the party’s predecessor in interest had or could give under the previous paragraph, plus a right to possession of the Corresponding Source of the work from the predecessor in interest, if the predecessor has it or can get it with reasonable efforts.

You may not impose any further restrictions on the exercise of the rights granted or affirmed under this License. For example, you may not impose a license fee, royalty, or other charge for exercise of rights granted under this License, and you may not initiate litigation (including a cross-claim or counterclaim in a lawsuit) alleging that any patent claim is infringed by making, using, selling, offering for sale, or importing the Program or any portion of it.

11. Patents.

A “contributor” is a copyright holder who authorizes use under this License of the Program or a work on which the Program is based. The work thus licensed is called the contributor’s “contributor version”.

A contributor’s “essential patent claims” are all patent claims owned or controlled by the contributor, whether already acquired or hereafter acquired, that would be infringed by some manner, permitted by this License, of making, using, or selling its contributor version, but do not include claims that would be infringed only as a consequence of further modification of the contributor version. For purposes of this definition, “control” includes the right to grant patent sublicenses in a manner consistent with the requirements of this License.

Each contributor grants you a non-exclusive, worldwide, royalty-free patent license under the contributor’s essential patent claims, to make, use, sell, offer for sale, import and otherwise run, modify and propagate the contents of its contributor version.

In the following three paragraphs, a “patent license” is any express agreement or commitment, however denominated, not to enforce a patent (such as an express permission to practice a patent or covenant not to sue for patent infringement). To “grant” such a patent license to a party means to make such an agreement or commitment not to enforce a patent against the party.

If you convey a covered work, knowingly relying on a patent license, and the Corresponding Source of the work is not available for anyone to copy, free of charge and under the terms of this License, through a publicly available network server or other readily accessible means, then you must either (1) cause the Corresponding Source to be so available, or (2) arrange to deprive yourself of the benefit of the patent license for this particular work, or (3) arrange, in a manner consistent with the requirements of this License, to extend the patent license to downstream recipients. “Knowingly relying” means you have actual knowledge that, but for the patent license, your conveying the covered work in a country, or your recipient’s use of the covered work in a country, would infringe one or more identifiable patents in that country that you have reason to believe are valid.

If, pursuant to or in connection with a single transaction or arrangement, you convey, or propagate by procuring conveyance of, a covered work, and grant a patent license to some of the parties receiving the covered work authorizing them to use, propagate, modify or convey a specific copy of the covered work, then the patent license you grant is automatically extended to all recipients of the covered work and works based on it.

A patent license is “discriminatory” if it does not include within the scope of its coverage, prohibits the exercise of, or is conditioned on the non-exercise of one or more of the rights that are specifically granted under this License. You may not convey a covered work if you are a party to an arrangement with a third party that is in the business of distributing software, under which you make payment to the third party based on the extent of your activity of conveying the work, and under which the third party grants, to any of the parties who would receive the covered work from you, a discriminatory patent license (a) in connection with copies of the covered work conveyed by you (or copies made from those copies), or (b) primarily for and in connection with specific products or compilations that contain the covered work, unless you entered into that arrangement, or that patent license was granted, prior to 28 March 2007.

Nothing in this License shall be construed as excluding or limiting any implied license or other defenses to infringement that may otherwise be available to you under applicable patent law.

12. No Surrender of Others’ Freedom.

If conditions are imposed on you (whether by court order, agreement or otherwise) that contradict the conditions of this License, they do not excuse you from the conditions of this License. If you cannot convey a covered work so as to satisfy simultaneously your obligations under this License and any other pertinent obligations, then as a consequence you may not convey it at all. For example, if you agree to terms that obligate you to collect a royalty for further conveying from those to whom you convey the Program, the only way you could satisfy both those terms and this License would be to refrain entirely from conveying the Program.

13. Use with the GNU Affero General Public License.

Notwithstanding any other provision of this License, you have permission to link or combine any covered work with a work licensed under version 3 of the GNU Affero General Public License into a single combined work, and to convey the resulting work. The terms of this License will continue to apply to the part which is the covered work, but the special requirements of the GNU Affero General Public License, section 13, concerning interaction through a network will apply to the combination as such.

14. Revised Versions of this License.

The Free Software Foundation may publish revised and/or new versions of the GNU General Public License from time to time. Such new versions will be similar in spirit to the present version, but may differ in detail to address new problems or concerns.

Each version is given a distinguishing version number. If the Program specifies that a certain numbered version of the GNU General Public License (“or any later version”) applies to it, you have the option of following the terms and conditions either of that numbered version or of any later version published by the Free Software Foundation. If the Program does not specify a version number of the GNU General Public License, you may choose any version ever published by the Free Software Foundation.

If the Program specifies that a proxy can decide which future versions of the GNU General Public License can be used, that proxy’s public statement of acceptance of a version permanently authorizes you to choose that version for the Program.

Later license versions may give you additional or different permissions. However, no additional obligations are imposed on any author or copyright holder as a result of your choosing to follow a later version.

15. Disclaimer of Warranty.

THERE IS NO WARRANTY FOR THE PROGRAM, TO THE EXTENT PERMITTED BY APPLICABLE LAW. EXCEPT WHEN OTHERWISE STATED IN WRITING THE COPYRIGHT HOLDERS AND/OR OTHER PARTIES PROVIDE THE PROGRAM “AS IS” WITHOUT WARRANTY OF ANY KIND, EITHER EXPRESSED OR IMPLIED, INCLUDING, BUT NOT LIMITED TO, THE IMPLIED WARRANTIES OF MERCHANTABILITY AND FITNESS FOR A PARTICULAR PURPOSE. THE ENTIRE RISK AS TO THE QUALITY AND PERFORMANCE OF THE PROGRAM IS WITH YOU. SHOULD THE PROGRAM PROVE DEFECTIVE, YOU ASSUME THE COST OF ALL NECESSARY SERVICING, REPAIR OR CORRECTION.

16. Limitation of Liability.

IN NO EVENT UNLESS REQUIRED BY APPLICABLE LAW OR AGREED TO IN WRITING WILL ANY COPYRIGHT HOLDER, OR ANY OTHER PARTY WHO MODIFIES AND/OR CONVEYS THE PROGRAM AS PERMITTED ABOVE, BE LIABLE TO YOU FOR DAMAGES, INCLUDING ANY GENERAL, SPECIAL, INCIDENTAL OR CONSEQUENTIAL DAMAGES ARISING OUT OF THE USE OR INABILITY TO USE THE PROGRAM (INCLUDING BUT NOT LIMITED TO LOSS OF DATA OR DATA BEING RENDERED INACCURATE OR LOSSES SUSTAINED BY YOU OR THIRD PARTIES OR A FAILURE OF THE PROGRAM TO OPERATE WITH ANY OTHER PROGRAMS), EVEN IF SUCH HOLDER OR OTHER PARTY HAS BEEN ADVISED OF THE POSSIBILITY OF SUCH DAMAGES.

17. Interpretation of Sections 15 and 16.

If the disclaimer of warranty and limitation of liability provided above cannot be given local legal effect according to their terms, reviewing courts shall apply local law that most closely approximates an absolute waiver of all civil liability in connection with the Program, unless a warranty or assumption of liability accompanies a copy of the Program in return for a fee.

END OF TERMS AND CONDITIONS

How to Apply These Terms to Your New Programs

If you develop a new program, and you want it to be of the greatest possible use to the public, the best way to achieve this is to make it free software which everyone can redistribute and change under these terms.

To do so, attach the following notices to the program. It is safest to attach them to the start of each source file to most effectively state the exclusion of warranty; and each file should have at least the "copyright" line and a pointer to where the full notice is found.

```
<one line to give the program's name and a brief idea of what it does.>
Copyright © <year> <name of author>
```

This program is free software: you can redistribute it and/or modify it under the terms of the GNU General Public License as published by the Free Software Foundation, either version 3 of the License, or (at your option) any later version.

This program is distributed in the hope that it will be useful, but WITHOUT ANY WARRANTY; without even the implied warranty of MERCHANTABILITY or FITNESS FOR A PARTICULAR PURPOSE. See the GNU General Public License for more details.

You should have received a copy of the GNU General Public License along with this program. If not, see <<http://www.gnu.org/licenses/>>.

Also add information on how to contact you by electronic and paper mail.

If the program does terminal interaction, make it output a short notice like this when it starts in an interactive mode:

```
<program> Copyright © <year> <name of author>
```

This program comes with ABSOLUTELY NO WARRANTY; for details type 'show w'.

This is free software, and you are welcome to redistribute it under certain conditions; type 'show c' for details.

The hypothetical commands 'show w' and 'show c' should show the appropriate parts of the General Public License. Of course, your program's commands might be different; for a GUI interface, you would use an "about box".

You should also get your employer (if you work as a programmer) or school, if any, to sign a "copyright disclaimer" for the program, if necessary.

For more information on this, and how to apply and follow the GNU GPL, see

```
<http://www.gnu.org/licenses/>.
```

The GNU General Public License does not permit incorporating your program into proprietary programs. If your program is a subroutine library, you may consider it more useful to permit linking proprietary applications with the library. If this is what you want to do, use the GNU Lesser General Public License instead of this License. But first, please read

```
<http://www.gnu.org/philosophy/why-not-lgpl.html>.
```

GCC RUNTIME LIBRARY EXCEPTION

Version 3.1, 31 March 2009

Copyright © 2009 Free Software Foundation, Inc. <<http://fsf.org/>>

Everyone is permitted to copy and distribute verbatim copies of this license document, but changing it is not allowed.

This GCC Runtime Library Exception ("Exception") is an additional permission under section 7 of the GNU General Public License, version 3 ("GPLv3"). It applies to a given file (the "Runtime Library") that bears a notice placed by the copyright holder of the file stating that the file is governed by GPLv3 along with this Exception.

When you use GCC to compile a program, GCC may combine portions of certain GCC header files and runtime libraries with the compiled program. The purpose of this Exception is to allow compilation of non-GPL (including proprietary) programs to use, in this way, the header files and runtime libraries covered by this Exception.

0. Definitions.

A file is an "Independent Module" if it either requires the Runtime Library for execution after a Compilation Process, or makes use of an interface provided by the Runtime Library, but is not otherwise based on the Runtime Library.

"GCC" means a version of the GNU Compiler Collection, with or without modifications, governed by version 3 (or a specified later version) of the GNU General Public License (GPL) with the option of using any subsequent versions published by the FSF.

"GPL-compatible Software" is software whose conditions of propagation, modification and use would permit combination with GCC in accord with the license of GCC.

"Target Code" refers to output from any compiler for a real or virtual target processor architecture, in executable form or suitable for input to an assembler, loader, linker and/or execution phase.

Notwithstanding that, Target Code does not include data in any format that is used as a compiler intermediate representation, or used for producing a compiler intermediate representation.

The "Compilation Process" transforms code entirely represented in non-intermediate languages designed for human-written code, and/or in Java Virtual Machine byte code, into Target Code. Thus, for example, use of source code generators and preprocessors need not be considered part of the Compilation Process, since the Compilation Process can be understood as starting with the output of the generators or preprocessors.

A Compilation Process is "Eligible" if it is done using GCC, alone or with other GPL-compatible software, or if it is done without using any work based on GCC. For example, using non-GPL-compatible Software to optimize any GCC intermediate representations would not qualify as an Eligible Compilation Process.

1. Grant of Additional Permission.

You have permission to propagate a work of Target Code formed by combining the Runtime Library with Independent Modules, even if such propagation would otherwise violate the terms of GPLv3, provided that all Target Code was generated by Eligible Compilation Processes.

You may then convey such a combination under terms of your choice, consistent with the licensing of the Independent Modules.

2. No Weakening of GCC Copyleft.

The availability of this Exception does not imply any general presumption that third-party software is unaffected by the copyleft requirements of the license of GCC.

■ About glibc, libmtp, libusb, libusb-compat, DirectFB, SaWMan, Qt

GNU LESSER GENERAL PUBLIC LICENSE

Version 2.1, February 1999

Copyright © 1991, 1999 Free Software Foundation, Inc.
59 Temple Place, Suite 330, Boston, MA 02111-1307 USA

Everyone is permitted to copy and distribute verbatim copies of this license document, but changing it is not allowed.

[This is the first released version of the Lesser GPL. It also counts as the successor of the GNU Library Public License, version 2, hence the version number 2.1.]

Preamble

The licenses for most software are designed to take away your freedom to share and change it. By contrast, the GNU General Public Licenses are intended to guarantee your freedom to share and change free software—to make sure the software is free for all its users.

This license, the Lesser General Public License, applies to some specially designated software packages—typically libraries—of the Free Software Foundation and other authors who decide to use it. You can use it too, but we suggest you first think carefully about whether this license or the ordinary General Public License is the better strategy to use in any particular case, based on the explanations below.

When we speak of free software, we are referring to freedom of use, not price. Our General Public Licenses are designed to make sure that you have the freedom to distribute copies of free software (and charge for this service if you wish); that you receive source code or can get it if you want it; that you can change the software and use pieces of it in new free programs; and that you are informed that you can do these things.

To protect your rights, we need to make restrictions that forbid distributors to deny you these rights or to ask you to surrender these rights. These restrictions translate to certain responsibilities for you if you distribute copies of the library or if you modify it.

For example, if you distribute copies of the library, whether gratis or for a fee, you must give the recipients all the rights that we gave you. You must make sure that they, too, receive or can get the source code. If you link other code with the library, you must provide complete object files to the recipients, so that they can relink them with the library after making changes to the library and recompiling it. And you must show them these terms so they know their rights.

We protect your rights with a two-step method: (1) we copyright the library, and (2) we offer you this license, which gives you legal permission to copy, distribute and/or modify the library.

To protect each distributor, we want to make it very clear that there is no warranty for the free library. Also, if the library is modified by someone else and passed on, the recipients should know that what they have is not the original version, so that the original author's reputation will not be affected by problems that might be introduced by others.

Finally, software patents pose a constant threat to the existence of any free program. We wish to make sure that a company cannot effectively restrict the users of a free program by obtaining a restrictive license from a patent holder. Therefore, we insist that any patent license obtained for a version of the library must be consistent with the full freedom of use specified in this license.

Most GNU software, including some libraries, is covered by the ordinary GNU General Public License. This license, the GNU Lesser General Public License, applies to certain designated libraries, and is quite different from the ordinary General Public License. We use this license for certain libraries in order to permit linking those libraries into non-free programs.

When a program is linked with a library, whether statically or using a shared library, the combination of the two is legally speaking a combined work, a derivative of the original library. The ordinary General Public License therefore permits such linking only if the entire combination fits its criteria of freedom. The Lesser General Public License permits more lax criteria for linking other code with the library.

We call this license the "Lesser" General Public License because it does Less to protect the user's freedom than the ordinary General Public License. It also provides other free software developers Less of an advantage over competing non-free programs. These disadvantages are the reason we use the ordinary General Public License for many libraries. However, the Lesser License provides advantages in certain special circumstances.

For example, on rare occasions, there may be a special need to encourage the widest possible use of a certain library, so that it becomes a de-facto standard. To achieve this, non-free programs must be allowed to use the library. A more frequent case is that a free library does the same job as widely used non-free libraries. In this case, there is little to gain by limiting the free library to free software only, so we use the Lesser General Public License.

In other cases, permission to use a particular library in non-free programs enables a greater number of people to use a large body of free software. For example, permission to use the GNU C Library in non-free programs enables many more people to use the whole GNU operating system, as well as its variant, the GNU/Linux operating system.

Although the Lesser General Public License is Less protective of the users' freedom, it does ensure that the user of a program that is linked with the Library has the freedom and the wherewithal to run that program using a modified version of the Library.

The precise terms and conditions for copying, distribution and modification follow. Pay close attention to the difference between a "work based on the library" and a "work that uses the library". The former contains code derived from the library, whereas the latter must be combined with the library in order to run.

GNU LESSER GENERAL PUBLIC LICENSE
TERMS AND CONDITIONS FOR COPYING, DISTRIBUTION AND
MODIFICATION

0. This License Agreement applies to any software library or other program which contains a notice placed by the copyright holder or other authorized party saying it may be distributed under the terms of this Lesser General Public License (also called "this License"). Each licensee is addressed as "you".

A "library" means a collection of software functions and/or data prepared so as to be conveniently linked with application programs (which use some of those functions and data) to form executables.

The "Library", below, refers to any such software library or work which has been distributed under these terms. A "work based on the Library" means either the Library or any derivative work under copyright law: that is to say, a work containing the Library or a portion of it, either verbatim or with modifications and/or translated straightforwardly into another language. (Hereinafter, translation is included without limitation in the term "modification".)

"Source code" for a work means the preferred form of the work for making modifications to it. For a library, complete source code means all the source code for all modules it contains, plus any associated interface definition files, plus the scripts used to control compilation and installation of the library.

Activities other than copying, distribution and modification are not covered by this License; they are outside its scope. The act of running a program using the Library is not restricted, and output from such a program is covered only if its contents constitute a work based on the Library (independent of the use of the Library in a tool for writing it). Whether that is true depends on what the Library does and what the program that uses the Library does.

1. You may copy and distribute verbatim copies of the Library's complete source code as you receive it, in any medium, provided that you conspicuously and appropriately publish on each copy an appropriate copyright notice and disclaimer of warranty; keep intact all the notices that refer to this License and to the absence of any warranty; and distribute a copy of this License along with the Library.

You may charge a fee for the physical act of transferring a copy, and you may at your option offer warranty protection in exchange for a fee.

2. You may modify your copy or copies of the Library or any portion of it, thus forming a work based on the Library, and copy and distribute such modifications or work under the terms of Section 1 above, provided that you also meet all of these conditions:

- a) The modified work must itself be a software library.
- b) You must cause the files modified to carry prominent notices stating that you changed the files and the date of any change.
- c) You must cause the whole of the work to be licensed at no charge to all third parties under the terms of this License.
- d) If a facility in the modified Library refers to a function or a table of data to be supplied by an application program that uses the facility, other than as an argument passed when the facility is invoked, then you must make a good faith effort to ensure that, in the event an application does not supply such function or table, the facility still operates, and performs whatever part of its purpose remains meaningful.

(For example, a function in a library to compute square roots has a purpose that is entirely well-defined independent of the application. Therefore, Subsection 2d requires that any application-supplied function or table used by this function must be optional: if the application does not supply it, the square root function must still compute square roots.)

These requirements apply to the modified work as a whole. If identifiable sections of that work are not derived from the Library, and can be reasonably considered independent and separate works in themselves, then this License, and its terms, do not apply to those sections when you distribute them as separate works. But when you distribute the same sections as part of a whole which is a work based on the Library, the distribution of the whole must be on the terms of this License, whose permissions for other licensees extend to the entire whole, and thus to each and every part regardless of who wrote it.

Thus, it is not the intent of this section to claim rights or contest your rights to work written entirely by you; rather, the intent is to exercise the right to control the distribution of derivative or collective works based on the Library.

In addition, mere aggregation of another work not based on the Library with the Library (or with a work based on the Library) on a volume of a storage or distribution medium does not bring the other work under the scope of this License.

3. You may opt to apply the terms of the ordinary GNU General Public License instead of this License to a given copy of the Library. To do this, you must alter all the notices that refer to this License, so that they refer to the ordinary GNU General Public License, version 2, instead of to this License. (If a newer version than version 2 of the ordinary GNU General Public License has appeared, then you can specify that version instead if you wish.) Do not make any other change in these notices.

Once this change is made in a given copy, it is irreversible for that copy, so the ordinary GNU General Public License applies to all subsequent copies and derivative works made from that copy.

This option is useful when you wish to copy part of the code of the Library into a program that is not a library.

4. You may copy and distribute the Library (or a portion or derivative of it, under Section 2) in object code or executable form under the terms of Sections 1 and 2 above provided that you accompany it with the complete corresponding machine-readable source code, which must be distributed under the terms of Sections 1 and 2 above on a medium customarily used for software interchange.

If distribution of object code is made by offering access to copy from a designated place, then offering equivalent access to copy the source code from the same place satisfies the requirement to distribute the source code, even though third parties are not compelled to copy the source along with the object code.

5. A program that contains no derivative of any portion of the Library, but is designed to work with the Library by being compiled or linked with it, is called a "work that uses the Library". Such a work, in isolation, is not a derivative work of the Library, and therefore falls outside the scope of this License.

However, linking a "work that uses the Library" with the Library creates an executable that is a derivative of the Library (because it contains portions of the Library), rather than a "work that uses the library". The executable is therefore covered by this License. Section 6 states terms for distribution of such executables.

When a "work that uses the Library" uses material from a header file that is part of the Library, the object code for the work may be a derivative work of the Library even though the source code is not. Whether this is true is especially significant if the work can be linked without the Library, or if the work is itself a library. The threshold for this to be true is not precisely defined by law.

If such an object file uses only numerical parameters, data structure layouts and accessors, and small macros and small inline functions (ten lines or less in length), then the use of the object file is unrestricted, regardless of whether it is legally a derivative work. (Executables containing this object code plus portions of the Library will still fall under Section 6.)

Otherwise, if the work is a derivative of the Library, you may distribute the object code for the work under the terms of Section 6. Any executables containing that work also fall under Section 6, whether or not they are linked directly with the Library itself.

6. As an exception to the Sections above, you may also combine or link a "work that uses the Library" with the Library to produce a work containing portions of the Library, and distribute that work under terms of your choice, provided that the terms permit modification of the work for the customer's own use and reverse engineering for debugging such modifications.

You must give prominent notice with each copy of the work that the Library is used in it and that the Library and its use are covered by this License. You must supply a copy of this License. If the work during execution displays copyright notices, you must include the copyright notice for the Library among them, as well as a reference directing the user to the copy of this License. Also, you must do one of these things:

- a) Accompany the work with the complete corresponding machine-readable source code for the Library including whatever changes were used in the work (which must be distributed under Sections 1 and 2 above); and, if the work is an executable linked with the Library, with the complete machine-readable "work that uses the Library", as object code and/or source code, so that the user can modify the Library and then relink to produce a modified executable containing the modified Library. (It is understood that the user who changes the contents of definitions files in the Library will not necessarily be able to recompile the application to use the modified definitions.)
- b) Use a suitable shared library mechanism for linking with the Library. A suitable mechanism is one that (1) uses at run time a copy of the library already present on the user's computer system, rather than copying library functions into the executable, and (2) will operate properly with a modified version of the library, if the user installs one, as long as the modified version is interface-compatible with the version that the work was made with.
- c) Accompany the work with a written offer, valid for at least three years, to give the same user the materials specified in Subsection 6a, above, for a charge no more than the cost of performing this distribution.
- d) If distribution of the work is made by offering access to copy from a designated place, offer equivalent access to copy the above specified materials from the same place.
- e) Verify that the user has already received a copy of these materials or that you have already sent this user a copy.

For an executable, the required form of the "work that uses the Library" must include any data and utility programs needed for reproducing the executable from it. However, as a special exception, the materials to be distributed need not include anything that is normally distributed (in either source or binary form) with the major components (compiler, kernel, and so on) of the operating system on which the executable runs, unless that component itself accompanies the executable.

It may happen that this requirement contradicts the license restrictions of other proprietary libraries that do not normally accompany the operating system. Such a contradiction means you cannot use both them and the Library together in an executable that you distribute.

7. You may place library facilities that are a work based on the Library side-by-side in a single library together with other library facilities not covered by this License, and distribute such a combined library, provided that the separate distribution of the work based on the Library and of the other library facilities is otherwise permitted, and provided that you do these two things:

- a) Accompany the combined library with a copy of the same work based on the Library, uncombined with any other library facilities. This must be distributed under the terms of the Sections above.
- b) Give prominent notice with the combined library of the fact that part of it is a work based on the Library, and explaining where to find the accompanying uncombined form of the same work.

8. You may not copy, modify, sublicense, link with, or distribute the Library except as expressly provided under this License. Any attempt otherwise to copy, modify, sublicense, link with, or distribute the Library is void, and will automatically terminate your rights under this License. However, parties who have received copies, or rights, from you under this License will not have their licenses terminated so long as such parties remain in full compliance.

9. You are not required to accept this License, since you have not signed it. However, nothing else grants you permission to modify or distribute the Library or its derivative works. These actions are prohibited by law if you do not accept this License. Therefore, by modifying or distributing the Library (or any work based on the Library), you indicate your acceptance of this License to do so, and all its terms and conditions for copying, distributing or modifying the Library or works based on it.

10. Each time you redistribute the Library (or any work based on the Library), the recipient automatically receives a license from the original licensor to copy, distribute, link with or modify the Library subject to these terms and conditions. You may not impose any further restrictions on the recipients' exercise of the rights granted herein. You are not responsible for enforcing compliance by third parties with this License.
11. If, as a consequence of a court judgment or allegation of patent infringement or for any other reason (not limited to patent issues), conditions are imposed on you (whether by court order, agreement or otherwise) that contradict the conditions of this License, they do not excuse you from the conditions of this License. If you cannot distribute so as to satisfy simultaneously your obligations under this License and any other pertinent obligations, then as a consequence you may not distribute the Library at all. For example, if a patent license would not permit royalty-free redistribution of the Library by all those who receive copies directly or indirectly through you, then the only way you could satisfy both it and this License would be to refrain entirely from distribution of the Library.

If any portion of this section is held invalid or unenforceable under any particular circumstance, the balance of the section is intended to apply, and the section as a whole is intended to apply in other circumstances.

It is not the purpose of this section to induce you to infringe any patents or other property right claims or to contest validity of any such claims; this section has the sole purpose of protecting the integrity of the free software distribution system which is implemented by public license practices. Many people have made generous contributions to the wide range of software distributed through that system in reliance on consistent application of that system; it is up to the author/donor to decide if he or she is willing to distribute software through any other system and a licensee cannot impose that choice.

This section is intended to make thoroughly clear what is believed to be a consequence of the rest of this License.

12. If the distribution and/or use of the Library is restricted in certain countries either by patents or by copyrighted interfaces, the original copyright holder who places the Library under this License may add an explicit geographical distribution limitation excluding those countries, so that distribution is permitted only in or among countries not thus excluded. In such case, this License incorporates the limitation as if written in the body of this License.
13. The Free Software Foundation may publish revised and/or new versions of the Lesser General Public License from time to time. Such new versions will be similar in spirit to the present version, but may differ in detail to address new problems or concerns.

Each version is given a distinguishing version number. If the Library specifies a version number of this License which applies to it and "any later version", you have the option of following the terms and conditions either of that version or of any later version published by the Free Software Foundation. If the Library does not specify a license version number, you may choose any version ever published by the Free Software Foundation.

14. If you wish to incorporate parts of the Library into other free programs whose distribution conditions are incompatible with these, write to the author to ask for permission. For software which is copyrighted by the Free Software Foundation, write to the Free Software Foundation; we sometimes make exceptions for this. Our decision will be guided by the two goals of preserving the free status of all derivatives of our free software and of promoting the sharing and reuse of software generally.

NO WARRANTY

15. BECAUSE THE LIBRARY IS LICENSED FREE OF CHARGE, THERE IS NO WARRANTY FOR THE LIBRARY. TO THE EXTENT PERMITTED BY APPLICABLE LAW. EXCEPT WHEN OTHERWISE STATED IN WRITING THE COPYRIGHT HOLDERS AND/OR OTHER PARTIES PROVIDE THE LIBRARY "AS IS" WITHOUT WARRANTY OF ANY KIND, EITHER EXPRESSED OR IMPLIED, INCLUDING, BUT NOT LIMITED TO, THE IMPLIED WARRANTIES OF MERCHANTABILITY AND FITNESS FOR A PARTICULAR PURPOSE. THE ENTIRE RISK AS TO THE QUALITY AND PERFORMANCE OF THE LIBRARY IS WITH YOU. SHOULD THE LIBRARY PROVE DEFECTIVE, YOU ASSUME THE COST OF ALL NECESSARY SERVICING, REPAIR OR CORRECTION.
16. IN NO EVENT UNLESS REQUIRED BY APPLICABLE LAW OR AGREED TO IN WRITING WILL ANY COPYRIGHT HOLDER, OR ANY OTHER PARTY WHO MAY MODIFY AND/OR REDISTRIBUTE THE LIBRARY AS PERMITTED ABOVE, BE LIABLE TO YOU FOR DAMAGES, INCLUDING ANY GENERAL, SPECIAL, INCIDENTAL OR CONSEQUENTIAL DAMAGES ARISING OUT OF THE USE OR INABILITY TO USE THE LIBRARY (INCLUDING BUT NOT LIMITED TO LOSS OF DATA OR DATA BEING RENDERED INACCURATE OR LOSSES SUSTAINED BY YOU OR THIRD PARTIES OR A FAILURE OF THE LIBRARY TO OPERATE WITH ANY OTHER SOFTWARE), EVEN IF SUCH HOLDER OR OTHER PARTY HAS BEEN ADVISED OF THE POSSIBILITY OF SUCH DAMAGES.

END OF TERMS AND CONDITIONS

How to Apply These Terms to Your New Libraries

If you develop a new library, and you want it to be of the greatest possible use to the public, we recommend making it free software that everyone can redistribute and change. You can do so by permitting redistribution under these terms (or, alternatively, under the terms of the ordinary General Public License).

To apply these terms, attach the following notices to the library. It is safest to attach them to the start of each source file to most effectively convey the exclusion of warranty; and each file should have at least the "copyright" line and a pointer to where the full notice is found.

```
<one line to give the library's name and a brief idea of what it does.> Copyright ©
<year> <name of author>
```

This library is free software; you can redistribute it and/or modify it under the terms of the GNU Lesser General Public License as published by the Free Software Foundation; either version 2 of the License, or (at your option) any later version.

This library is distributed in the hope that it will be useful, but WITHOUT ANY WARRANTY; without even the implied warranty of MERCHANTABILITY or FITNESS FOR A PARTICULAR PURPOSE. See the GNU Lesser General Public License for more details.

You should have received a copy of the GNU Lesser General Public License along with this library; if not, write to the Free Software Foundation, Inc., 59 Temple Place, Suite 330, Boston, MA 02111-1307 USA

Also add information on how to contact you by electronic and paper mail.

You should also get your employer (if you work as a programmer) or your school, if any, to sign a "copyright disclaimer" for the library, if necessary. Here is a sample; alter the names:

```
Yoodyne, Inc., hereby disclaims all copyright interest in the library 'Frob' (a
library for tweaking knobs) written by James Random Hacker.
```

```
<signature of Ty Coon>, 1 April 1990 Ty Coon, President of Vice
```

That's all there is to it!

■ About Live555, procps (ps, top), libavformat, libavutil, libavcodec, zziplib

GNU LIBRARY GENERAL PUBLIC LICENSE

Version 2, June 1991

Copyright (C) 1991 Free Software Foundation, Inc.

51 Franklin St, Fifth Floor, Boston, MA 02110-1301, USA

Everyone is permitted to copy and distribute verbatim copies of this license document, but changing it is not allowed.

[This is the first released version of the library GPL. It is numbered 2 because it goes with version 2 of the ordinary GPL.]

Preamble

The licenses for most software are designed to take away your freedom to share and change it. By contrast, the GNU General Public Licenses are intended to guarantee your freedom to share and change free software--to make sure the software is free for all its users.

This license, the Library General Public License, applies to some specially designated Free Software Foundation software, and to any other libraries whose authors decide to use it. You can use it for your libraries, too.

When we speak of free software, we are referring to freedom, not price. Our General Public Licenses are designed to make sure that you have the freedom to distribute copies of free software (and charge for this service if you wish), that you receive source code or can get it if you want it, that you can change the software or use pieces of it in new free programs; and that you know you can do these things.

To protect your rights, we need to make restrictions that forbid anyone to deny you these rights or to ask you to surrender the rights. These restrictions translate to certain responsibilities for you if you distribute copies of the library, or if you modify it.

For example, if you distribute copies of the library, whether gratis or for a fee, you must give the recipients all the rights that we gave you. You must make sure that they, too, receive or can get the source code. If you link a program with the library, you must provide complete object files to the recipients so that they can relink them with the library, after making changes to the library and recompiling it. And you must show them these terms so they know their rights.

Our method of protecting your rights has two steps: (1) copyright the library, and (2) offer you this license which gives you legal permission to copy, distribute and/or modify the library.

Also, for each distributor's protection, we want to make certain that everyone understands that there is no warranty for this free library. If the library is modified by someone else and passed on, we want its recipients to know that what they have is not the original version, so that any problems introduced by others will not reflect on the original authors' reputations.

Finally, any free program is threatened constantly by software patents. We wish to avoid the danger that companies distributing free software will individually obtain patent licenses, thus in effect transforming the program into proprietary software. To prevent this, we have made it clear that any patent must be licensed for everyone's free use or not licensed at all.

Most GNU software, including some libraries, is covered by the ordinary GNU General Public License, which was designed for utility programs. This license, the GNU Library General Public License, applies to certain designated libraries. This license is quite different from the ordinary one; be sure to read it in full, and don't assume that anything in it is the same as in the ordinary license.

The reason we have a separate public license for some libraries is that they blur the distinction we usually make between modifying or adding to a program and simply using it. Linking a program with a library, without changing the library, is in some sense simply using the library, and is analogous to running a utility program or application program. However, in a textual and legal sense, the linked executable is a combined work, a derivative of the original library, and the ordinary General Public License treats it as such.

Because of this blurred distinction, using the ordinary General Public License for libraries did not effectively promote software sharing, because most developers did not use the libraries. We concluded that weaker conditions might promote sharing better.

However, unrestricted linking of non-free programs would deprive the users of those programs of all benefit from the free status of the libraries themselves. This Library General Public License is intended to permit developers of non-free programs to use free libraries, while preserving your freedom as a user of such programs to change the free libraries that are incorporated in them. (We have not seen how to achieve this as regards changes in header files, but we have achieved it as regards changes in the actual functions of the Library.) The hope is that this will lead to faster development of free libraries.

The precise terms and conditions for copying, distribution and modification follow. Pay close attention to the difference between a "work based on the library" and a "work that uses the library". The former contains code derived from the library, while the latter only works together with the library.

Note that it is possible for a library to be covered by the ordinary General Public License rather than by this special one.

GNU LIBRARY GENERAL PUBLIC LICENSE

TERMS AND CONDITIONS FOR COPYING, DISTRIBUTION AND MODIFICATION

0. This License Agreement applies to any software library which contains a notice placed by the copyright holder or other authorized party saying it may be distributed under the terms of this Library General Public License (also called "this License"). Each licensee is addressed as "you".

A "library" means a collection of software functions and/or data prepared so as to be conveniently linked with application programs (which use some of those functions and data) to form executables.

The "Library", below, refers to any such software library or work which has been distributed under these terms. A "work based on the Library" means either the Library or any derivative work under copyright law: that is to say, a work containing the Library or a portion of it, either verbatim or with modifications and/or translated straightforwardly into another language. (Hereinafter, translation is included without limitation in the term "modification".)

"Source code" for a work means the preferred form of the work for making modifications to it. For a library, complete source code means all the source code for all modules it contains, plus any associated interface definition files, plus the scripts used to control compilation and installation of the library.

Activities other than copying, distribution and modification are not covered by this License; they are outside its scope. The act of running a program using the Library is not restricted, and output from such a program is covered only if its contents constitute a work based on the Library (independent of the use of the Library in a tool for writing it). Whether that is true depends on what the Library does and what the program that uses the Library does.

1. You may copy and distribute verbatim copies of the Library's complete source code as you receive it, in any medium, provided that you conspicuously and appropriately publish on each copy an appropriate copyright notice and disclaimer of warranty; keep intact all the notices that refer to this License and to the absence of any warranty; and distribute a copy of this License along with the Library.

You may charge a fee for the physical act of transferring a copy, and you may at your option offer warranty protection in exchange for a fee.

2. You may modify your copy or copies of the Library or any portion of it, thus forming a work based on the Library, and copy and distribute such modifications or work under the terms of Section 1 above, provided that you also meet all of these conditions:

a) The modified work must itself be a software library.

b) You must cause the files modified to carry prominent notices stating that you changed the files and the date of any change.

c) You must cause the whole of the work to be licensed at no charge to all third parties under the terms of this License.

d) If a facility in the modified Library refers to a function or a table of data to be supplied by an application program that uses the facility, other than as an argument passed when the facility is invoked, then you must make a good faith effort to ensure that, in the event an application does not supply such function or table, the facility still operates, and performs whatever part of its purpose remains meaningful.

(For example, a function in a library to compute square roots has a purpose that is entirely well-defined independent of the application. Therefore, Subsection 2d requires that any application-supplied function or table used by this function must be optional: if the application does not supply it, the square root function must still compute square roots.)

These requirements apply to the modified work as a whole. If identifiable sections of that work are not derived from the Library, and can be reasonably considered independent and separate works in themselves, then this License, and its terms, do not apply to those sections when you distribute them as separate works. But when you distribute the same sections as part of a whole which is a work based on the Library, the distribution of the whole must be on the terms of this License, whose permissions for other licensees extend to the entire whole, and thus to each and every part regardless of who wrote it.

Thus, it is not the intent of this section to claim rights or contest your rights to work written entirely by you; rather, the intent is to exercise the right to control the distribution of derivative or collective works based on the Library.

In addition, mere aggregation of another work not based on the Library with the Library (or with a work based on the Library) on a volume of a storage or distribution medium does not bring the other work under the scope of this License.

3. You may opt to apply the terms of the ordinary GNU General Public License instead of this License to a given copy of the Library. To do this, you must alter all the notices that refer to this License, so that they refer to the ordinary GNU General Public License, version 2, instead of to this License. (If a newer version than version 2 of the ordinary GNU General Public License has appeared, then you can specify that version instead if you wish.) Do not make any other change in these notices.

Once this change is made in a given copy, it is irreversible for that copy, so the ordinary GNU General Public License applies to all subsequent copies and derivative works made from that copy.

This option is useful when you wish to copy part of the code of the Library into a program that is not a library.

4. You may copy and distribute the Library (or a portion or derivative of it, under Section 2) in object code or executable form under the terms of Sections 1 and 2 above provided that you accompany it with the complete corresponding machine-readable source code, which must be distributed under the terms of Sections 1 and 2 above on a medium customarily used for software interchange.

If distribution of object code is made by offering access to copy from a designated place, then offering equivalent access to copy the source code from the same place satisfies the requirement to distribute the source code, even though third parties are not compelled to copy the source along with the object code.

5. A program that contains no derivative of any portion of the Library, but is designed to work with the Library by being compiled or linked with it, is called a "work that uses the Library". Such a work, in isolation, is not a derivative work of the Library, and therefore falls outside the scope of this License.

However, linking a "work that uses the Library" with the Library creates an executable that is a derivative of the Library (because it contains portions of the Library), rather than a "work that uses the library". The executable is therefore covered by this License. Section 6 states terms for distribution of such executables.

When a "work that uses the Library" uses material from a header file that is part of the Library, the object code for the work may be a derivative work of the Library even though the source code is not. Whether this is true is especially significant if the work can be linked without the Library, or if the work is itself a library. The threshold for this to be true is not precisely defined by law.

If such an object file uses only numerical parameters, data structure layouts and accessors, and small macros and small inline functions (ten lines or less in length), then the use of the object file is unrestricted, regardless of whether it is legally a derivative work. (Executables containing this object code plus portions of the Library will still fall under Section 6.)

Otherwise, if the work is a derivative of the Library, you may distribute the object code for the work under the terms of Section 6. Any executables containing that work also fall under Section 6, whether or not they are linked directly with the Library itself.

6. As an exception to the Sections above, you may also compile or link a "work that uses the Library" with the Library to produce a work containing portions of the Library, and distribute that work under terms of your choice, provided that the terms permit modification of the work for the customer's own use and reverse engineering for debugging such modifications.

You must give prominent notice with each copy of the work that the Library is used in it and that the Library and its use are covered by this License. You must supply a copy of this License. If the work during execution displays copyright notices, you must include the copyright notice for the Library among them, as well as a reference directing the user to the copy of this License. Also, you must do one of these things:

a) Accompany the work with the complete corresponding machine-readable source code for the Library including whatever changes were used in the work (which must be distributed under Sections 1 and 2 above); and, if the work is an executable linked with the Library, with the complete machine-readable "work that uses the Library", as object code and/or source code, so that the user can modify the Library and then relink to produce a modified executable containing the modified Library. (It is understood that the user who changes the contents of definitions files in the Library will not necessarily be able to recompile the application to use the modified definitions.)

b) Accompany the work with a written offer, valid for at least three years, to give the same user the materials specified in Subsection 6a, above, for a charge no more than the cost of performing this distribution.

c) If distribution of the work is made by offering access to copy from a designated place, offer equivalent access to copy the above specified materials from the same place

d) Verify that the user has already received a copy of these materials or that you have already sent this user a copy.

For an executable, the required form of the "work that uses the Library" must include any data and utility programs needed for reproducing the executable from it. However, as a special exception, the source code distributed need not include anything that is normally distributed (in either source or binary form) with the major components (compiler, kernel, and so on) of the operating system on which the executable runs, unless that component itself accompanies the executable.

It may happen that this requirement contradicts the license restrictions of other proprietary libraries that do not normally accompany the operating system. Such a contradiction means you cannot use both them and the Library together in an executable that you distribute.

7. You may place library facilities that are a work based on the Library side-by-side in a single library together with other library facilities not covered by this License, and distribute such a combined library, provided that the separate distribution of the work based on the Library and of the other library facilities is otherwise permitted, and provided that you do these two things:

a) Accompany the combined library with a copy of the same work based on the Library, uncombined with any other library facilities. This must be distributed under the terms of the Sections above.

b) Give prominent notice with the combined library of the fact that part of it is a work based on the Library, and explaining where to find the accompanying uncombined form of the same work.

8. You may not copy, modify, sublicense, link with, or distribute the Library except as expressly provided under this License. Any attempt otherwise to copy, modify, sublicense, link with, or distribute the Library is void, and will automatically terminate your rights under this License. However, parties who have received copies, or rights, from you under this License will not have their licenses terminated so long as such parties remain in full compliance.

9. You are not required to accept this License, since you have not signed it. However, nothing else grants you permission to modify or distribute the Library or its derivative works. These actions are prohibited by law if you do not accept this License. Therefore, by modifying or distributing the Library (or any work based on the Library), you indicate your acceptance of this License to do so, and all its terms and conditions for copying, distributing or modifying the Library or works based on it.

10. Each time you redistribute the Library (or any work based on the Library), the recipient automatically receives a license from the original licensor to copy, distribute, link with or modify the Library subject to these terms and conditions. You may not impose any further restrictions on the recipients' exercise of the rights granted herein. You are not responsible for enforcing compliance by third parties to this License.

11. If, as a consequence of a court judgment or allegation of patent infringement or for any other reason (not limited to patent issues), conditions are imposed on you (whether by court order, agreement or otherwise) that contradict the conditions of this License, they do not excuse you from the conditions of this License. If you cannot distribute so as to satisfy simultaneously your obligations under this License and any other pertinent obligations, then as a consequence you may not distribute the Library at all. For example, if a patent license would not permit royalty-free redistribution of the Library by all those who receive copies directly or indirectly through you, then the only way you could satisfy both it and this License would be to refrain entirely from distribution of the Library.

If any portion of this section is held invalid or unenforceable under any particular circumstance, the balance of the section is intended to apply, and the section as a whole is intended to apply in other circumstances.

It is not the purpose of this section to induce you to infringe any patents or other property right claims or to contest validity of any such claims; this section has the sole purpose of protecting the integrity of the free software distribution system which is implemented by public license practices. Many people have made generous contributions to the wide range of software distributed through that system in reliance on consistent application of that system; it is up to the author/donor to decide if he or she is willing to distribute software through any other system and a licensee cannot impose that choice.

This section is intended to make thoroughly clear what is believed to be a consequence of the rest of this License.

12. If the distribution and/or use of the Library is restricted in certain countries either by patents or by copyrighted interfaces, the original copyright holder who places the Library under this License may add an explicit geographical distribution limitation excluding those countries, so that distribution is permitted only in or among countries not thus excluded. In such case, this License incorporates the limitation as if written in the body of this License.

13. The Free Software Foundation may publish revised and/or new versions of the Library General Public License from time to time. Such new versions will be similar in spirit to the present version, but may differ in detail to address new problems or concerns.

Each version is given a distinguishing version number. If the Library specifies a version number of this License which applies to it and "any later version", you have the option of following the terms and conditions either of that version or of any later version published by the Free Software Foundation. If the Library does not specify a license version number, you may choose any version ever published by the Free Software Foundation.

14. If you wish to incorporate parts of the Library into other free programs whose distribution conditions are incompatible with these, write to the author to ask for permission. For software which is copyrighted by the Free Software Foundation, write to the Free Software Foundation; we sometimes make exceptions for this. Our decision will be guided by the two goals of preserving the free status of all derivatives of our free software and of promoting the sharing and reuse of software generally.

NO WARRANTY

15. BECAUSE THE LIBRARY IS LICENSED FREE OF CHARGE, THERE IS NO WARRANTY FOR THE LIBRARY, TO THE EXTENT PERMITTED BY APPLICABLE LAW. EXCEPT WHEN OTHERWISE STATED IN WRITING THE COPYRIGHT HOLDERS AND/OR OTHER PARTIES PROVIDE THE LIBRARY "AS IS" WITHOUT WARRANTY OF ANY KIND, EITHER EXPRESSED OR IMPLIED, INCLUDING, BUT NOT LIMITED TO, THE IMPLIED WARRANTIES OF MERCHANTABILITY AND FITNESS FOR A PARTICULAR PURPOSE. THE ENTIRE RISK AS TO THE QUALITY AND PERFORMANCE OF THE LIBRARY IS WITH YOU. SHOULD THE LIBRARY PROVE DEFECTIVE, YOU ASSUME THE COST OF ALL NECESSARY SERVICING, REPAIR OR CORRECTION.

16. IN NO EVENT UNLESS REQUIRED BY APPLICABLE LAW OR AGREED TO IN WRITING WILL ANY COPYRIGHT HOLDER, OR ANY OTHER PARTY WHO MAY MODIFY AND/OR REDISTRIBUTE THE LIBRARY AS PERMITTED ABOVE, BE LIABLE TO YOU FOR DAMAGES, INCLUDING ANY GENERAL, SPECIAL, INCIDENTAL OR CONSEQUENTIAL DAMAGES ARISING OUT OF THE USE OR INABILITY TO USE THE LIBRARY (INCLUDING BUT NOT LIMITED TO LOSS OF DATA OR DATA BEING RENDERED INACCURATE OR LOSSES SUSTAINED BY YOU OR THIRD PARTIES OR A FAILURE OF THE LIBRARY TO OPERATE WITH ANY OTHER SOFTWARE), EVEN IF SUCH HOLDER OR OTHER PARTY HAS BEEN ADVISED OF THE POSSIBILITY OF SUCH DAMAGES.

END OF TERMS AND CONDITIONS

How to Apply These Terms to Your New Libraries

If you develop a new library, and you want it to be of the greatest possible use to the public, we recommend making it free software that everyone can redistribute and change. You can do so by permitting redistribution under these terms (or, alternatively, under the terms of the ordinary General Public License).

To apply these terms, attach the following notices to the library. It is safest to attach them to the start of each source file to most effectively convey the exclusion of warranty; and each file should have at least the "copyright" line and a pointer to where the full notice is found.

<one line to give the library's name and a brief idea of what it does.>

Copyright (C) <year> <name of author>

This library is free software; you can redistribute it and/or modify it under the terms of the GNU Library General Public License as published by the Free Software Foundation; either version 2 of the License, or (at your option) any later version.

This library is distributed in the hope that it will be useful, but WITHOUT ANY WARRANTY; without even the implied warranty of MERCHANTABILITY or FITNESS FOR A PARTICULAR PURPOSE. See the GNU Library General Public License for more details.

You should have received a copy of the GNU Library General Public License along with this library; if not, write to the Free Software Foundation, Inc., 51 Franklin St, Fifth Floor, Boston, MA 02110-1301, USA.

Also add information on how to contact you by electronic and paper mail.

You should also get your employer (if you work as a programmer) or your school, if any, to sign a "copyright disclaimer" for the library, if necessary. Here is a sample; alter the names:

Yoyodyne, Inc., hereby disclaims all copyright interest in the library 'Frob' (a library for tweaking knobs) written by James Random Hacker.

<signature of Ty Coon>, 1 April 1990

Ty Coon, President of Vice

That's all there is to it!

■ About bison_parser

Conditions for Using Bison

The distribution terms for Bison-generated parsers permit using the parsers in nonfree programs. Before Bison version 2.2, these extra permissions applied only when Bison was generating LALR(1) parsers in C. And before Bison version 1.24, Bison-generated parsers could be used only in programs that were free software.

The other GNU programming tools, such as the GNU C compiler, have never had such a requirement. They could always be used for nonfree software. The reason Bison was different was not due to a special policy decision; it resulted from applying the usual General Public License to all of the Bison source code.

The main output of the Bison utility²the Bison parser implementation file²contains a verbatim copy of a sizable piece of Bison, which is the code for the parser's implementation. (The actions from your grammar are inserted into this implementation at one point, but most of the rest of the implementation is not changed.) When we applied the GPL terms to the skeleton code for the parser's implementation, the effect was to restrict the use of Bison output to free software.

We didn't change the terms because of sympathy for people who want to make software proprietary. Software should be free. But we concluded that limiting Bison's use to free software was doing little to encourage people to make other software free. So we decided to make the practical conditions for using Bison match the practical conditions for using the other GNU tools.

This exception applies when Bison is generating code for a parser. You can tell whether the exception applies to a Bison output file by inspecting the file for text beginning with "As a special exception...". The text spells out the exact terms of the exception.

■ About cURL, libcurl

COPYRIGHT AND PERMISSION NOTICE

Copyright © 1996 - 2009, Daniel Stenberg, <daniel@haxx.se>.
All rights reserved.

Permission to use, copy, modify, and distribute this software for any purpose with or without fee is hereby granted, provided that the above copyright notice and this permission notice appear in all copies.

THE SOFTWARE IS PROVIDED "AS IS", WITHOUT WARRANTY OF ANY KIND, EXPRESS OR IMPLIED, INCLUDING BUT NOT LIMITED TO THE WARRANTIES OF MERCHANTABILITY, FITNESS FOR A PARTICULAR PURPOSE AND NONINFRINGEMENT OF THIRD PARTY RIGHTS. IN NO EVENT SHALL THE AUTHORS OR COPYRIGHT HOLDERS BE LIABLE FOR ANY CLAIM, DAMAGES OR OTHER LIABILITY, WHETHER IN AN ACTION OF CONTRACT, TORT OR OTHERWISE, ARISING FROM, OUT OF OR IN CONNECTION WITH THE SOFTWARE OR THE USE OR OTHER DEALINGS IN THE SOFTWARE.

Except as contained in this notice, the name of a copyright holder shall not be used in advertising or otherwise to promote the sale, use or other dealings in this Software without prior written authorization of the copyright holder.

■ About c-ares

Copyright 1998 by the Massachusetts Institute of Technology.

Permission to use, copy, modify, and distribute this software and its documentation for any purpose and without fee is hereby granted, provided that the above copyright notice appear in all copies and that both that copyright notice and this permission notice appear in supporting documentation, and that the name of M.I.T. not be used in advertising or publicity pertaining to distribution of the software without specific, written prior permission.

M.I.T. makes no representations about the suitability of this software for any purpose. It is provided "as is" without express or implied warranty.

■ About Expat

Copyright © 1998, 1999, 2000 Thai Open Source Software Center Ltd
and Clark Cooper

Copyright © 2001, 2002, 2003, 2004, 2005, 2006 Expat maintainers.

Permission is hereby granted, free of charge, to any person obtaining a copy of this software and associated documentation files (the "Software"), to deal in the Software without restriction, including without limitation the rights to use, copy, modify, merge, publish, distribute, sublicense, and/or sell copies of the Software, and to permit persons to whom the Software is furnished to do so, subject to the following conditions:

The above copyright notice and this permission notice shall be included in all copies or substantial portions of the Software.

THE SOFTWARE IS PROVIDED "AS IS", WITHOUT WARRANTY OF ANY KIND, EXPRESS OR IMPLIED, INCLUDING BUT NOT LIMITED TO THE WARRANTIES OF MERCHANTABILITY, FITNESS FOR A PARTICULAR PURPOSE AND NONINFRINGEMENT. IN NO EVENT SHALL THE AUTHORS OR COPYRIGHT HOLDERS BE LIABLE FOR ANY CLAIM, DAMAGES OR OTHER LIABILITY, WHETHER IN AN ACTION OF CONTRACT, TORT OR OTHERWISE, ARISING FROM, OUT OF OR IN CONNECTION WITH THE SOFTWARE OR THE USE OR OTHER DEALINGS IN THE SOFTWARE.

■ About libxml2

Except where otherwise noted in the source code (e.g. the files hash.c, list.c and the trio files, which are covered by a similar licence but with different Copyright notices) all the files are:

Copyright © 1998-2003 Daniel Veillard. All Rights Reserved.

Permission is hereby granted, free of charge, to any person obtaining a copy of this software and associated documentation files (the "Software"), to deal in the Software without restriction, including without limitation the rights to use, copy, modify, merge, publish, distribute, sublicense, and/or sell copies of the Software, and to permit persons to whom the Software is furnished to do so, subject to the following conditions:

The above copyright notice and this permission notice shall be included in all copies or substantial portions of the Software.

THE SOFTWARE IS PROVIDED "AS IS", WITHOUT WARRANTY OF ANY KIND, EXPRESS OR IMPLIED, INCLUDING BUT NOT LIMITED TO THE WARRANTIES OF MERCHANTABILITY, FITNESS FOR A PARTICULAR PURPOSE AND NONINFRINGEMENT. IN NO EVENT SHALL THE DANIEL VEILLARD BE LIABLE FOR ANY CLAIM, DAMAGES OR OTHER LIABILITY, WHETHER IN AN ACTION OF CONTRACT, TORT OR OTHERWISE, ARISING FROM, OUT OF OR IN CONNECTION WITH THE SOFTWARE OR THE USE OR OTHER DEALINGS IN THE SOFTWARE.

Except as contained in this notice, the name of Daniel Veillard shall not be used in advertising or otherwise to promote the sale, use or other dealings in this Software without prior written authorization from him.

■ About NTP

Copyright © University of Delaware 1992-2012

Permission to use, copy, modify, and distribute this software and its documentation for any purpose with or without fee is hereby granted, provided that the above copyright notice appears in all copies and that both the copyright notice and this permission notice appear in supporting documentation, and that the name University of Delaware not be used in advertising or publicity pertaining to distribution of the software without specific, written prior permission. The University of Delaware makes no representations about the suitability this software for any purpose. It is provided "as is" without express or implied warranty.

■ About tcpdump

License: BSD

Redistribution and use in source and binary forms, with or without modification, are permitted provided that the following conditions are met:

1. Redistributions of source code must retain the above copyright notice, this list of conditions and the following disclaimer.
2. Redistributions in binary form must reproduce the above copyright notice, this list of conditions and the following disclaimer in the documentation and/or other materials provided with the distribution.
3. The names of the authors may not be used to endorse or promote products derived from this software without specific prior written permission.

THIS SOFTWARE IS PROVIDED "AS IS" AND WITHOUT ANY EXPRESS OR IMPLIED WARRANTIES, INCLUDING, WITHOUT LIMITATION, THE IMPLIED WARRANTIES OF MERCHANTABILITY AND FITNESS FOR A PARTICULAR PURPOSE.

■ About tinyxml

www.sourceforge.net/projects/tinyxml

Original code (2.0 and earlier) copyright © 2000-2006 Lee Thomason
(www.grinninglizard.com)

This software is provided 'as-is', without any express or implied warranty. In no event will the authors be held liable for any damages arising from the use of this software.

Permission is granted to anyone to use this software for any purpose, including commercial applications, and to alter it and redistribute it freely, subject to the following restrictions:

1. The origin of this software must not be misrepresented; you must not claim that you wrote the original software. If you use this software in a product, an acknowledgment in the product documentation would be appreciated but is not required.
2. Altered source versions must be plainly marked as such, and must not be misrepresented as being the original software.
3. This notice may not be removed or altered from any source distribution.

■ About dmalloc

This is a version (aka dmalloc) of malloc/free/realloc written by Doug Lea and released to the public domain, as explained at <http://creativecommons.org/licenses/publicdomain>. Send questions, comments, complaints, performance data, etc to dl@cs.oswego.edu.

THIS SOFTWARE IS PROVIDED BY THE CRYPTIX FOUNDATION LIMITED AND CONTRIBUTORS "AS IS" AND ANY EXPRESS OR IMPLIED WARRANTIES, INCLUDING, BUT NOT LIMITED TO, THE IMPLIED WARRANTIES OF MERCHANTABILITY AND FITNESS FOR A PARTICULAR PURPOSE ARE DISCLAIMED. IN NO EVENT SHALL THE CRYPTIX FOUNDATION LIMITED OR CONTRIBUTORS BE LIABLE FOR ANY DIRECT, INDIRECT, INCIDENTAL, SPECIAL, EXEMPLARY, OR CONSEQUENTIAL DAMAGES (INCLUDING, BUT NOT LIMITED TO, PROCUREMENT OF SUBSTITUTE GOODS OR SERVICES; LOSS OF USE, DATA, OR PROFITS; OR BUSINESS INTERRUPTION) HOWEVER CAUSED AND ON ANY THEORY OF LIABILITY, WHETHER IN CONTRACT, STRICT LIABILITY, OR TORT (INCLUDING NEGLIGENCE OR OTHERWISE) ARISING IN ANY WAY OUT OF THE USE OF THIS SOFTWARE, EVEN IF ADVISED OF THE POSSIBILITY OF SUCH DAMAGE.

■ About DMG's dtoa and strtod

The author of this software is David M. Gay.

Copyright © 1991, 2000, 2001 by Lucent Technologies.

Permission to use, copy, modify, and distribute this software for any purpose without fee is hereby granted, provided that this entire notice is included in all copies of any software which is or includes a copy or modification of this software and in all copies of the supporting documentation for such software.

THIS SOFTWARE IS BEING PROVIDED "AS IS", WITHOUT ANY EXPRESS OR IMPLIED WARRANTY. IN PARTICULAR, NEITHER THE AUTHOR NOR LUCENT MAKES ANY REPRESENTATION OR WARRANTY OF ANY KIND CONCERNING THE MERCHANTABILITY OF THIS SOFTWARE OR ITS FITNESS FOR ANY PARTICULAR PURPOSE.

■ About EMX_sprintf_sscanf

The emx libraries are not distributed under the GPL. Linking an application with the emx libraries does not cause the executable to be covered by the GNU General Public License. You are allowed to change and copy the emx library sources if you keep the copyright message intact. If you improve the emx libraries, please send your enhancements to the emx author (you should copyright your enhancements similar to the existing emx libraries).

■ About Lua

The MIT License (MIT)

Copyright © 1994-2013 Lua.org, PUC-Rio.

Permission is hereby granted, free of charge, to any person obtaining a copy of this software and associated documentation files (the "Software"), to deal in the Software without restriction, including without limitation the rights to use, copy, modify, merge, publish, distribute, sublicense, and/or sell copies of the Software, and to permit persons to whom the Software is furnished to do so, subject to the following conditions:

The above copyright notice and this permission notice shall be included in all copies or substantial portions of the Software.

THE SOFTWARE IS PROVIDED "AS IS", WITHOUT WARRANTY OF ANY KIND, EXPRESS OR IMPLIED, INCLUDING BUT NOT LIMITED TO THE WARRANTIES OF MERCHANTABILITY, FITNESS FOR A PARTICULAR PURPOSE AND NONINFRINGEMENT. IN NO EVENT SHALL THE AUTHORS OR COPYRIGHT HOLDERS BE LIABLE FOR ANY CLAIM, DAMAGES OR OTHER LIABILITY, WHETHER IN AN ACTION OF CONTRACT, TORT OR OTHERWISE, ARISING FROM, OUT OF OR IN CONNECTION WITH THE SOFTWARE OR THE USE OR OTHER DEALINGS IN THE SOFTWARE.

■ About ncurses

THE SOFTWARE IS PROVIDED "AS IS", WITHOUT WARRANTY OF ANY KIND, EXPRESS OR IMPLIED, INCLUDING BUT NOT LIMITED TO THE WARRANTIES OF MERCHANTABILITY, FITNESS FOR A PARTICULAR PURPOSE AND NONINFRINGEMENT. IN NO EVENT SHALL THE AUTHORS OR COPYRIGHT HOLDERS BE LIABLE FOR ANY CLAIM, DAMAGES OR OTHER LIABILITY, WHETHER IN AN ACTION OF CONTRACT, TORT OR OTHERWISE, ARISING FROM, OUT OF OR IN CONNECTION WITH THE SOFTWARE OR THE USE OR OTHER DEALINGS IN THE SOFTWARE.

Copyright © 1998-2000,2006 Free Software Foundation, Inc.

Permission is hereby granted, free of charge, to any person obtaining a copy of this software and associated documentation files (the "Software"), to deal in the Software without restriction, including without limitation the rights to use, copy, modify, merge, publish,-- distribute, distribute with modifications, sublicense, and/or sell copies of the Software, and to permit persons to whom the Software is furnished to do so, subject to the following conditions:

The above copyright notice and this permission notice shall be included in all copies or substantial portions of the Software.

THE SOFTWARE IS PROVIDED "AS IS", WITHOUT WARRANTY OF ANY KIND, EXPRESS OR IMPLIED, INCLUDING BUT NOT LIMITED TO THE WARRANTIES OF MERCHANTABILITY, FITNESS FOR A PARTICULAR PURPOSE AND NONINFRINGEMENT. IN NO EVENT SHALL THE ABOVE COPYRIGHT HOLDERS BE LIABLE FOR ANY CLAIM, DAMAGES OR OTHER LIABILITY, WHETHER IN AN ACTION OF CONTRACT, TORT OR OTHERWISE, ARISING FROM, OUT OF OR IN CONNECTION WITH THE SOFTWARE OR THE USE OR OTHER DEALINGS IN THE SOFTWARE.

Except as contained in this notice, the name(s) of the above copyright holders shall not be used in advertising or otherwise to promote the sale, use or other dealings in this Software without prior written authorization.

■ About popt

Copyright © 1998 Red Hat Software

Permission is hereby granted, free of charge, to any person obtaining a copy of this software and associated documentation files (the "Software"), to deal in the Software without restriction, including without limitation the rights to use, copy, modify, merge, publish, distribute, sublicense, and/or sell copies of the Software, and to permit persons to whom the Software is furnished to do so, subject to the following conditions:

The above copyright notice and this permission notice shall be included in all copies or substantial portions of the Software.

THE SOFTWARE IS PROVIDED "AS IS", WITHOUT WARRANTY OF ANY KIND, EXPRESS OR IMPLIED, INCLUDING BUT NOT LIMITED TO THE WARRANTIES OF MERCHANTABILITY, FITNESS FOR A PARTICULAR PURPOSE AND NONINFRINGEMENT. IN NO EVENT SHALL THE X CONSORTIUM BE LIABLE FOR ANY CLAIM, DAMAGES OR OTHER LIABILITY, WHETHER IN AN ACTION OF CONTRACT, TORT OR OTHERWISE, ARISING FROM, OUT OF OR IN CONNECTION WITH THE SOFTWARE OR THE USE OR OTHER DEALINGS IN THE SOFTWARE.

Except as contained in this notice, the name of the X Consortium shall not be used in advertising or otherwise to promote the sale, use or other dealings in this Software without prior written authorization from the X Consortium.

■ About protobug

Copyright © 2008, Google Inc. All rights reserved.

Redistribution and use in source and binary forms, with or without modification, are permitted provided that the following conditions are met:

1. Redistributions of source code must retain the above copyright notice, this list of conditions and the following disclaimer.
2. Redistributions in binary form must reproduce the above copyright notice, this list of conditions and the following disclaimer in the documentation and/or other materials provided with the distribution.
3. Neither the name of Google Inc. nor the names of its contributors may be used to endorse or promote products derived from this software without specific prior written permission.

THIS SOFTWARE IS PROVIDED BY THE COPYRIGHT HOLDERS AND CONTRIBUTORS "AS IS" AND ANY EXPRESS OR IMPLIED WARRANTIES, INCLUDING, BUT NOT LIMITED TO, THE IMPLIED WARRANTIES OF MERCHANTABILITY AND FITNESS FOR A PARTICULAR PURPOSE ARE DISCLAIMED. IN NO EVENT SHALL THE COPYRIGHT OWNER OR CONTRIBUTORS BE LIABLE FOR ANY DIRECT, INDIRECT, INCIDENTAL, SPECIAL, EXEMPLARY, OR CONSEQUENTIAL DAMAGES (INCLUDING, BUT NOT LIMITED TO, PROCUREMENT OF SUBSTITUTE GOODS OR SERVICES; LOSS OF USE, DATA, OR PROFITS; OR BUSINESS INTERRUPTION) HOWEVER CAUSED AND ON ANY THEORY OF LIABILITY, WHETHER IN CONTRACT, STRICT LIABILITY, OR TORT (INCLUDING NEGLIGENCE OR OTHERWISE) ARISING IN ANY WAY OUT OF THE USE OF THIS SOFTWARE, EVEN IF ADVISED OF THE POSSIBILITY OF SUCH DAMAGE.

Code generated by the Protocol Buffer compiler is owned by the owner of the input file used when generating it. This code is not standalone and requires a support library to be linked with it. This support library is itself covered by the above license.

■ About UnZip

Copyright © 1990-2009 Info-ZIP. All rights reserved.

For the purposes of this copyright and license, "Info-ZIP" is defined as the following set of individuals:

Mark Adler, John Bush, Karl Davis, Harald Denker, Jean-Michel Dubois, Jean-loup Gailly, Hunter Goatley, Ed Gordon, Ian Gorman, Chris Herberth, Dirk Haase, Greg Hartwig, Robert Heath, Jonathan Hudson, Paul Kienitz, David Kirschbaum, Johnny Lee, Onno van der Linden, Igor Mandrichenko, Steve P. Miller, Sergio Monesi, Keith Owens, George Petrov, Greg Roelofs, Kai Uwe Rommel, Steve Salisbury, Dave Smith, Steven M. Schweda, Christian Spieler, Cosmin Truta, Antoine Verheijen, Paul von Behren, Rich Wales, Mike White.

This software is provided "as is," without warranty of any kind, express or implied. In no event shall Info-ZIP or its contributors be held liable for any direct, indirect, incidental, special or consequential damages arising out of the use of or inability to use this software.

Permission is granted to anyone to use this software for any purpose, including commercial applications, and to alter it and redistribute it freely, subject to the above disclaimer and the following restrictions:

1. Redistributions of source code (in whole or in part) must retain the above copyright notice, definition, disclaimer, and this list of conditions.
2. Redistributions in binary form (compiled executables and libraries) must reproduce the above copyright notice, definition, disclaimer, and this list of conditions in documentation and/or other materials provided with the distribution. Additional documentation is not needed for executables where a command line license option provides these and a note regarding this option is in the executable's startup banner. The sole exception to this condition is redistribution of a standard UnZipSFX binary (including SFXWiz) as part of a self-extracting archive; that is permitted without inclusion of this license, as long as the normal SFX banner has not been removed from the binary or disabled.
3. Altered versions--including, but not limited to, ports to new operating systems, existing ports with new graphical interfaces, versions with modified or added functionality, and dynamic, shared, or static library versions not from Info-ZIP--must be plainly marked as such and must not be misrepresented as being the original source or, if binaries, compiled from the original source. Such altered versions also must not be misrepresented as being Info-ZIP releases--including, but not limited to, labeling of the altered versions with the names "Info-ZIP" (or any variation thereof, including, but not limited to, different capitalizations), "Pocket UnZip," "WiZ" or "MacZip" without the explicit permission of Info-ZIP. Such altered versions are further prohibited from misrepresentative use of the Zip-Bugs or Info-ZIP e-mail addresses or the Info-ZIP URL(s), such as to imply Info-ZIP will provide support for the altered versions.
4. Info-ZIP retains the right to use the names "Info-ZIP," "Zip," "UnZip," "UnZipSFX," "WiZ," "MacZip," "Pocket Zip," and "MacZip" for its own source and binary releases.

■ About zlib

Copyright notice:

© 1995-2004 Jean-loup Gailly and Mark Adler

This software is provided 'as-is', without any express or implied warranty. In no event will the authors be held liable for any damages arising from the use of this software. Permission is granted to anyone to use this software for any purpose, including commercial applications, and to alter it and redistribute it freely, subject to the following restrictions:

1. The origin of this software must not be misrepresented; you must not claim that you wrote the original software. If you use this software in a product, an acknowledgment in the product documentation would be appreciated but is not required.
2. Altered source versions must be plainly marked as such, and must not be misrepresented as being the original software.
3. This notice may not be removed or altered from any source distribution.

Jean-loup Gailly Mark Adler
jloup@gzip.org madler@alumni.caltech.edu

If you use the zlib library in a product, we would appreciate *not* receiving lengthy legal documents to sign. The sources are provided for free but without warranty of any kind. The library has been entirely written by Jean-loup Gailly and Mark Adler; it does not include third-party code.

If you redistribute modified sources, we would appreciate that you include in the file ChangeLog history information documenting your changes. Please read the FAQ for more information on the distribution of modified source versions.

■ About 3DES

3DES
Des3Cipher - the triple-DES encryption method

Copyright © 1996 by Jef Poskanzer <jef@mail.acme.com>. All rights reserved.

Redistribution and use in source and binary forms, with or without modification, are permitted provided that the following conditions are met:

1. Redistributions of source code must retain the above copyright notice, this list of conditions and the following disclaimer.
2. Redistributions in binary form must reproduce the above copyright notice, this list of conditions and the following disclaimer in the documentation and/or other materials provided with the distribution.

THIS SOFTWARE IS PROVIDED BY THE AUTHOR AND CONTRIBUTORS "AS IS" AND ANY EXPRESS OR IMPLIED WARRANTIES, INCLUDING, BUT NOT LIMITED TO, THE IMPLIED WARRANTIES OF MERCHANTABILITY AND FITNESS FOR A PARTICULAR PURPOSE ARE DISCLAIMED. IN NO EVENT SHALL THE AUTHOR OR CONTRIBUTORS BE LIABLE FOR ANY DIRECT, INDIRECT, INCIDENTAL, SPECIAL, EXEMPLARY, OR CONSEQUENTIAL DAMAGES (INCLUDING, BUT NOT LIMITED TO, PROCUREMENT OF SUBSTITUTE GOODS OR SERVICES; LOSS OF USE, DATA, OR PROFITS; OR BUSINESS INTERRUPTION) HOWEVER CAUSED AND ON ANY THEORY OF LIABILITY, WHETHER IN CONTRACT, STRICT LIABILITY, OR TORT (INCLUDING NEGLIGENCE OR OTHERWISE) ARISING IN ANY WAY OUT OF THE USE OF THIS SOFTWARE, EVEN IF ADVISED OF THE POSSIBILITY OF SUCH DAMAGE.

Visit the ACME Labs Java page for up-to-date versions of this and other fine Java utilities: <http://www.acme.com/java/>

■ About AES

Cryptix General License

Copyright © 1995-2005 The Cryptix Foundation Limited. All rights reserved.

Redistribution and use in source and binary forms, with or without modification, are permitted provided that the following conditions are met:

1. Redistributions of source code must retain the copyright notice, this list of conditions and the following disclaimer.
2. Redistributions in binary form must reproduce the above copyright notice, this list of conditions and the following disclaimer in the documentation and/or other materials provided with the distribution.

■ About DES

DES
DesCipher - the DES encryption method

The meat of this code is by Dave Zimmerman <dzimm@widget.com>, and is:

Copyright © 1996 Widget Workshop, Inc. All Rights Reserved.

Permission to use, copy, modify, and distribute this software and its documentation for NON-COMMERCIAL or COMMERCIAL purposes and without fee is hereby granted, provided that this copyright notice is kept intact.

WIDGET WORKSHOP MAKES NO REPRESENTATIONS OR WARRANTIES ABOUT THE SUITABILITY OF THE SOFTWARE, EITHER EXPRESS OR IMPLIED, INCLUDING BUT NOT LIMITED TO THE IMPLIED WARRANTIES OF MERCHANTABILITY, FITNESS FOR A PARTICULAR PURPOSE, OR NON-INFRINGEMENT. WIDGET WORKSHOP SHALL NOT BE LIABLE FOR ANY DAMAGES SUFFERED BY LICENSEE AS A RESULT OF USING, MODIFYING OR DISTRIBUTING THIS SOFTWARE OR ITS DERIVATIVES.

THIS SOFTWARE IS NOT DESIGNED OR INTENDED FOR USE OR RESALE AS ON-LINE CONTROL EQUIPMENT IN HAZARDOUS ENVIRONMENTS REQUIRING FAIL-SAFE PERFORMANCE, SUCH AS IN THE OPERATION OF NUCLEAR FACILITIES, AIRCRAFT NAVIGATION OR COMMUNICATION SYSTEMS, AIR TRAFFIC CONTROL, DIRECT LIFE SUPPORT MACHINES, OR WEAPONS SYSTEMS, IN WHICH THE FAILURE OF THE SOFTWARE COULD LEAD DIRECTLY TO DEATH, PERSONAL INJURY, OR SEVERE PHYSICAL OR ENVIRONMENTAL DAMAGE ("HIGH RISK ACTIVITIES"). WIDGET WORKSHOP SPECIFICALLY DISCLAIMS ANY EXPRESS OR IMPLIED WARRANTY OF FITNESS FOR HIGH RISK ACTIVITIES.

The rest of the code is:

Copyright © 1996 by Jef Poskanzer <jef@mail.acme.com>. All rights reserved.

Redistribution and use in source and binary forms, with or without modification, are permitted provided that the following conditions are met:

1. Redistributions of source code must retain the above copyright notice, this list of conditions and the following disclaimer.
2. Redistributions in binary form must reproduce the above copyright notice, this list of conditions and the following disclaimer in the documentation and/or other materials provided with the distribution.

THIS SOFTWARE IS PROVIDED BY THE AUTHOR AND CONTRIBUTORS "AS IS" AND ANY EXPRESS OR IMPLIED WARRANTIES, INCLUDING, BUT NOT LIMITED TO, THE IMPLIED WARRANTIES OF MERCHANTABILITY AND FITNESS FOR A PARTICULAR PURPOSE ARE DISCLAIMED. IN NO EVENT SHALL THE AUTHOR OR CONTRIBUTORS BE LIABLE FOR ANY DIRECT, INDIRECT, INCIDENTAL, SPECIAL, EXEMPLARY, OR CONSEQUENTIAL DAMAGES (INCLUDING, BUT NOT LIMITED TO, PROCUREMENT OF SUBSTITUTE GOODS OR SERVICES; LOSS OF USE, DATA, OR PROFITS; OR BUSINESS INTERRUPTION) HOWEVER CAUSED AND ON ANY THEORY OF LIABILITY, WHETHER IN CONTRACT, STRICT LIABILITY, OR TORT (INCLUDING NEGLIGENCE OR OTHERWISE) ARISING IN ANY WAY OUT OF THE USE OF THIS SOFTWARE, EVEN IF ADVISED OF THE POSSIBILITY OF SUCH DAMAGE.

Visit the ACME Labs Java page for up-to-date versions of this and other fine Java utilities: <http://www.acme.com/java/>

■ About OpenSSL

Copyright © 1998-2008 The OpenSSL Project. All rights reserved.

Redistribution and use in source and binary forms, with or without modification, are permitted provided that the following conditions are met:

1. Redistributions of source code must retain the above copyright notice, this list of conditions and the following disclaimer.
2. Redistributions in binary form must reproduce the above copyright notice, this list of conditions and the following disclaimer in the documentation and/or other materials provided with the distribution.
3. All advertising materials mentioning features or use of this software must display the following acknowledgment:
"This product includes software developed by the OpenSSL Project for use in the OpenSSL Toolkit. (<http://www.openssl.org/>)"
4. The names "OpenSSL Toolkit" and "OpenSSL Project" must not be used to endorse or promote products derived from this software without prior written permission. For written permission, please contact openssl-core@openssl.org.
5. Products derived from this software may not be called "OpenSSL" nor may "OpenSSL" appear in their names without prior written permission of the OpenSSL Project.
6. Redistributions of any form whatsoever must retain the following acknowledgment:
"This product includes software developed by the OpenSSL Project for use in the OpenSSL Toolkit (<http://www.openssl.org/>)"

THIS SOFTWARE IS PROVIDED BY THE OPENSSL PROJECT "AS IS" AND ANY EXPRESSED OR IMPLIED WARRANTIES, INCLUDING, BUT NOT LIMITED TO, THE IMPLIED WARRANTIES OF MERCHANTABILITY AND FITNESS FOR A PARTICULAR PURPOSE ARE DISCLAIMED. IN NO EVENT SHALL THE OPENSSL PROJECT OR ITS CONTRIBUTORS BE LIABLE FOR ANY DIRECT, INDIRECT, INCIDENTAL, SPECIAL, EXEMPLARY, OR CONSEQUENTIAL DAMAGES (INCLUDING, BUT NOT LIMITED TO, PROCUREMENT OF SUBSTITUTE GOODS OR SERVICES; LOSS OF USE, DATA, OR PROFITS; OR BUSINESS INTERRUPTION) HOWEVER CAUSED AND ON ANY THEORY OF LIABILITY, WHETHER IN CONTRACT, STRICT LIABILITY, OR TORT (INCLUDING NEGLIGENCE OR OTHERWISE) ARISING IN ANY WAY OUT OF THE USE OF THIS SOFTWARE, EVEN IF ADVISED OF THE POSSIBILITY OF SUCH DAMAGE.

This product includes cryptographic software written by Eric Young (ey@cryptsoft.com). This product includes software written by Tim Hudson (tjh@cryptsoft.com).

Original SSLeay License

Copyright © 1995-1998 Eric Young (ey@cryptsoft.com) All rights reserved.

This package is an SSL implementation written by Eric Young (ey@cryptsoft.com). The implementation was written so as to conform with Netscapes SSL.

This library is free for commercial and non-commercial use as long as the following conditions are adhered to. The following conditions apply to all code found in this distribution, be it the RC4, RSA, lhash, DES, etc., code; not just the SSL code. The SSL documentation included with this distribution is covered by the same copyright terms except that the holder is Tim Hudson (tjh@cryptsoft.com).

Copyright remains Eric Young's, and as such any Copyright notices in the code are not to be removed. If this package is used in a product, Eric Young should be given attribution as the author of the parts of the library used. This can be in the form of a textual message at program startup or in documentation (online or textual) provided with the package.

Redistribution and use in source and binary forms, with or without modification, are permitted provided that the following conditions are met:

1. Redistributions of source code must retain the copyright notice, this list of conditions and the following disclaimer.
2. Redistributions in binary form must reproduce the above copyright notice, this list of conditions and the following disclaimer in the documentation and/or other materials provided with the distribution.

3. All advertising materials mentioning features or use of this software must display the following acknowledgement:
"This product includes cryptographic software written by Eric Young (ey@cryptsoft.com)" The word "cryptographic" can be left out if the routines from the library being used are not cryptographic related :-).
4. If you include any Windows specific code (or a derivative thereof) from the apps directory (application code) you must include an acknowledgement:
"This product includes software written by Tim Hudson (tjh@cryptsoft.com)"

THIS SOFTWARE IS PROVIDED BY ERIC YOUNG "AS IS" AND ANY EXPRESS OR IMPLIED WARRANTIES, INCLUDING, BUT NOT LIMITED TO, THE IMPLIED WARRANTIES OF MERCHANTABILITY AND FITNESS FOR A PARTICULAR PURPOSE ARE DISCLAIMED. IN NO EVENT SHALL THE AUTHOR OR CONTRIBUTORS BE LIABLE FOR ANY DIRECT, INDIRECT, INCIDENTAL, SPECIAL, EXEMPLARY, OR CONSEQUENTIAL DAMAGES (INCLUDING, BUT NOT LIMITED TO, PROCUREMENT OF SUBSTITUTE GOODS OR SERVICES; LOSS OF USE, DATA, OR PROFITS; OR BUSINESS INTERRUPTION) HOWEVER CAUSED AND ON ANY THEORY OF LIABILITY, WHETHER IN CONTRACT, STRICT LIABILITY, OR TORT (INCLUDING NEGLIGENCE OR OTHERWISE) ARISING IN ANY WAY OUT OF THE USE OF THIS SOFTWARE, EVEN IF ADVISED OF THE POSSIBILITY OF SUCH DAMAGE.

The licence and distribution terms for any publically available version or derivative of this code cannot be changed. i.e. this code cannot simply be copied and put under another distribution licence [including the GNU Public Licence.]

■ About WPA Supplicant, WPA Supplicant (WPS)

WPA Supplicant

Copyright © 2003-2012, Jouni Malinen <jj@w1.fi> and contributors

All Rights Reserved.

This program is licensed under the BSD license (the one with advertisement clause removed).

If you are submitting changes to the project, please see CONTRIBUTIONS file for more instructions.

License

This software may be distributed, used, and modified under the terms of BSD license:

Redistribution and use in source and binary forms, with or without modification, are permitted provided that the following conditions are met:

1. Redistributions of source code must retain the above copyright notice, this list of conditions and the following disclaimer.
2. Redistributions in binary form must reproduce the above copyright notice, this list of conditions and the following disclaimer in the documentation and/or other materials provided with the distribution.
3. Neither the name(s) of the above-listed copyright holder(s) nor the names of its contributors may be used to endorse or promote products derived from this software without specific prior written permission.

THIS SOFTWARE IS PROVIDED BY THE COPYRIGHT HOLDERS AND CONTRIBUTORS "AS IS" AND ANY EXPRESS OR IMPLIED WARRANTIES, INCLUDING, BUT NOT LIMITED TO, THE IMPLIED WARRANTIES OF MERCHANTABILITY AND FITNESS FOR A PARTICULAR PURPOSE ARE DISCLAIMED. IN NO EVENT SHALL THE COPYRIGHT OWNER OR CONTRIBUTORS BE LIABLE FOR ANY DIRECT, INDIRECT, INCIDENTAL, SPECIAL, EXEMPLARY, OR CONSEQUENTIAL DAMAGES (INCLUDING, BUT NOT LIMITED TO, PROCUREMENT OF SUBSTITUTE GOODS OR SERVICES; LOSS OF USE, DATA, OR PROFITS; OR BUSINESS INTERRUPTION) HOWEVER CAUSED AND ON ANY THEORY OF LIABILITY, WHETHER IN CONTRACT, STRICT LIABILITY, OR TORT (INCLUDING NEGLIGENCE OR OTHERWISE) ARISING IN ANY WAY OUT OF THE USE OF THIS SOFTWARE, EVEN IF ADVISED OF THE POSSIBILITY OF SUCH DAMAGE.

■ About FreeType

The FreeType Project LICENSE

2006-Jan-27

Copyright 1996-2002, 2006 by

David Turner, Robert Wilhelm, and Werner Lemberg

Introduction

The FreeType Project is distributed in several archive packages; some of them may contain, in addition to the FreeType font engine, various tools and contributions which rely on, or relate to, the FreeType Project.

This license applies to all files found in such packages, and which do not fall under their own explicit license. The license affects thus the FreeType font engine, the test programs, documentation and makefiles, at the very least.

This license was inspired by the BSD, Artistic, and IJG (Independent JPEG Group) licenses, which all encourage inclusion and use of free software in commercial and freeware products alike. As a consequence, its main points are that:

- We don't promise that this software works. However, we will be interested in any kind of bug reports. ('as is' distribution)
- You can use this software for whatever you want, in parts or full form, without having to pay us. ('royalty-free' usage)
- You may not pretend that you wrote this software. If you use it, or only parts of it, in a program, you must acknowledge somewhere in your documentation that you have used the FreeType code. ('credits')

We specifically permit and encourage the inclusion of this software, with or without modifications, in commercial products. We disclaim all warranties covering The FreeType Project and assume no liability related to The FreeType Project.

Finally, many people asked us for a preferred form for a credit/disclaimer to use in compliance with this license. We thus encourage you to use the following text:

Portions of this software are copyright © <year> The FreeType Project (www.freetype.org). All rights reserved.

Please replace <year> with the value from the FreeType version you actually use.

Legal Terms

0. Definitions

Throughout this license, the terms 'package', 'FreeType Project', and 'FreeType archive' refer to the set of files originally distributed by the authors (David Turner, Robert Wilhelm, and Werner Lemberg) as the 'FreeType Project', be they named as alpha, beta or final release.

'You' refers to the licensee, or person using the project, where 'using' is a generic term including compiling the project's source code as well as linking it to form a 'program' or 'executable'. This program is referred to as 'a program using the FreeType engine'.

This license applies to all files distributed in the original FreeType Project, including all source code, binaries and documentation, unless otherwise stated in the file in its original, unmodified form as distributed in the original archive. If you are unsure whether or not a particular file is covered by this license, you must contact us to verify this.

The FreeType Project is copyright © 1996-2000 by David Turner, Robert Wilhelm, and Werner Lemberg. All rights reserved except as specified below.

1. No Warranty

THE FREETYPE PROJECT IS PROVIDED 'AS IS' WITHOUT WARRANTY OF ANY KIND, EITHER EXPRESS OR IMPLIED, INCLUDING, BUT NOT LIMITED TO, WARRANTIES OF MERCHANTABILITY AND FITNESS FOR A PARTICULAR PURPOSE. IN NO EVENT WILL ANY OF THE AUTHORS OR COPYRIGHT HOLDERS BE LIABLE FOR ANY DAMAGES CAUSED BY THE USE OR THE INABILITY TO USE, OF THE FREETYPE PROJECT.

2. Redistribution

This license grants a worldwide, royalty-free, perpetual and irrevocable right and license to use, execute, perform, compile, display, copy, create derivative works of, distribute and sublicense the FreeType Project (in both source and object code forms) and derivative works thereof for any purpose; and to authorize others to exercise some or all of the rights granted herein, subject to the following conditions:

- Redistribution of source code must retain this license file ('FTL.TXT') unaltered; any additions, deletions or changes to the original files must be clearly indicated in accompanying documentation. The copyright notices of the unaltered, original files must be preserved in all copies of source files.
- Redistribution in binary form must provide a disclaimer that states that the software is based in part of the work of the FreeType Team, in the distribution documentation. We also encourage you to put an URL to the FreeType web page in your documentation, though this isn't mandatory.

These conditions apply to any software derived from or based on the FreeType Project, not just the unmodified files. If you use our work, you must acknowledge us. However, no fee need be paid to us.

3. Advertising

Neither the FreeType authors and contributors nor you shall use the name of the other for commercial, advertising, or promotional purposes without specific prior written permission.

We suggest, but do not require, that you use one or more of the following phrases to refer to this software in your documentation or advertising materials: 'FreeType Project', 'FreeType Engine', 'FreeType library', or 'FreeType Distribution'.

As you have not signed this license, you are not required to accept it. However, as the FreeType Project is copyrighted material, only this license, or another one contracted with the authors, grants you the right to use, distribute, and modify it. Therefore, by using, distributing, or modifying the FreeType Project, you indicate that you understand and accept all the terms of this license.

4. Contacts

There are two mailing lists related to FreeType:
freetype@nongnu.org

Discusses general use and applications of FreeType, as well as future and wanted additions to the library and distribution. If you are looking for support, start in this list if you haven't found anything to help you in the documentation.

o freetype-devel@nongnu.org

Discusses bugs, as well as engine internals, design issues, specific licenses, porting, etc.

Our home page can be found at

<http://www.freetype.org>

■ About fonts

Fonts are © Bitstream (see below). DejaVu changes are in public domain.

Glyphs imported from Arev fonts are © Tavmjong Bah (see below)

Bitstream Vera Fonts Copyright

Copyright © 2003 by Bitstream, Inc. All Rights Reserved. Bitstream Vera is a trademark of Bitstream, Inc.

Permission is hereby granted, free of charge, to any person obtaining a copy of the fonts accompanying this license ("Fonts") and associated documentation files (the "Font Software"), to reproduce and distribute the Font Software, including without limitation the rights to use, copy, merge, publish, distribute, and/or sell copies of the Font Software, and to permit persons to whom the Font Software is furnished to do so, subject to the following conditions:

The above copyright and trademark notices and this permission notice shall be included in all copies of one or more of the Font Software typefaces.

The Font Software may be modified, altered, or added to, and in particular the designs of glyphs or characters in the Fonts may be modified and additional glyphs or characters may be added to the Fonts, only if the fonts are renamed to names not containing either the words "Bitstream" or the word "Vera".

This License becomes null and void to the extent applicable to Fonts or Font Software that has been modified and is distributed under the "Bitstream Vera" names.

The Font Software may be sold as part of a larger software package but no copy of one or more of the Font Software typefaces may be sold by itself.

THE FONT SOFTWARE IS PROVIDED "AS IS", WITHOUT WARRANTY OF ANY KIND, EXPRESS OR IMPLIED, INCLUDING BUT NOT LIMITED TO ANY WARRANTIES OF MERCHANTABILITY, FITNESS FOR A PARTICULAR PURPOSE AND NONINFRINGEMENT OF COPYRIGHT, PATENT, TRADEMARK, OR OTHER RIGHT. IN NO EVENT SHALL BITSTREAM OR THE GNOME FOUNDATION BE LIABLE FOR ANY CLAIM, DAMAGES OR OTHER LIABILITY, INCLUDING ANY GENERAL, SPECIAL, INDIRECT, INCIDENTAL, OR CONSEQUENTIAL DAMAGES, WHETHER IN AN ACTION OF CONTRACT, TORT OR OTHERWISE, ARISING FROM, OUT OF THE USE OR INABILITY TO USE THE FONT SOFTWARE OR FROM OTHER DEALINGS IN THE FONT SOFTWARE.

Except as contained in this notice, the names of Gnome, the Gnome Foundation, and Bitstream Inc., shall not be used in advertising or otherwise to promote the sale, use or other dealings in this Font Software without prior written authorization from the Gnome Foundation or Bitstream Inc., respectively. For further information, contact: fonts at gnome dot org.

Arev Fonts Copyright

Copyright © 2006 by Tavmjong Bah. All Rights Reserved.

Permission is hereby granted, free of charge, to any person obtaining a copy of the fonts accompanying this license ("Fonts") and associated documentation files (the "Font Software"), to reproduce and distribute the modifications to the Bitstream Vera Font Software, including without limitation the rights to use, copy, merge, publish, distribute, and/or sell copies of the Font Software, and to permit persons to whom the Font Software is furnished to do so, subject to the following conditions:

The above copyright and trademark notices and this permission notice shall be included in all copies of one or more of the Font Software typefaces.

The Font Software may be modified, altered, or added to, and in particular the designs of glyphs or characters in the Fonts may be modified and additional glyphs or characters may be added to the Fonts, only if the fonts are renamed to names not containing either the words "Tavmjong Bah" or the word "Arev".

This License becomes null and void to the extent applicable to Fonts or Font Software that has been modified and is distributed under the "Tavmjong Bah Arev" names.

The Font Software may be sold as part of a larger software package but no copy of one or more of the Font Software typefaces may be sold by itself.

THE FONT SOFTWARE IS PROVIDED "AS IS", WITHOUT WARRANTY OF ANY KIND, EXPRESS OR IMPLIED, INCLUDING BUT NOT LIMITED TO ANY WARRANTIES OF MERCHANTABILITY, FITNESS FOR A PARTICULAR PURPOSE AND NONINFRINGEMENT OF COPYRIGHT, PATENT, TRADEMARK, OR OTHER RIGHT. IN NO EVENT SHALL TAVMJONG BAH BE LIABLE FOR ANY CLAIM, DAMAGES OR OTHER LIABILITY, INCLUDING ANY GENERAL, SPECIAL, INDIRECT, INCIDENTAL, OR CONSEQUENTIAL DAMAGES, WHETHER IN AN ACTION OF CONTRACT, TORT OR OTHERWISE, ARISING FROM, OUT OF THE USE OR INABILITY TO USE THE FONT SOFTWARE OR FROM OTHER DEALINGS IN THE FONT SOFTWARE.

Except as contained in this notice, the name of Tavmjong Bah shall not be used in advertising or otherwise to promote the sale, use or other dealings in this Font Software without prior written authorization from Tavmjong Bah. For further information, contact: tavmjong@free. fr.

■ About International Components for Unicode

ICU License - ICU 1.8.1 and later
COPYRIGHT AND PERMISSION NOTICE

Copyright © 1995-2003 International Business Machines Corporation and others
All rights reserved.

Permission is hereby granted, free of charge, to any person obtaining a copy of this software and associated documentation files (the "Software"), to deal in the Software without restriction, including without limitation the rights to use, copy, modify, merge, publish, distribute, and/or sell copies of the Software, and to permit persons to whom the Software is furnished to do so, provided that the above copyright notice(s) and this permission notice appear in all copies of the Software and that both the above copyright notice(s) and this permission notice appear in supporting documentation.

THE SOFTWARE IS PROVIDED "AS IS", WITHOUT WARRANTY OF ANY KIND, EXPRESS OR IMPLIED, INCLUDING BUT NOT LIMITED TO THE WARRANTIES OF MERCHANTABILITY, FITNESS FOR A PARTICULAR PURPOSE AND NONINFRINGEMENT OF THIRD PARTY RIGHTS. IN NO EVENT SHALL THE COPYRIGHT HOLDER OR HOLDERS INCLUDED IN THIS NOTICE BE LIABLE FOR ANY CLAIM, OR ANY SPECIAL INDIRECT OR CONSEQUENTIAL DAMAGES, OR ANY DAMAGES WHATSOEVER RESULTING FROM LOSS OF USE, DATA OR PROFITS, WHETHER IN AN ACTION OF CONTRACT, NEGLIGENCE OR OTHER TORTIOUS ACTION, ARISING OUT OF OR IN CONNECTION WITH THE USE OR PERFORMANCE OF THIS SOFTWARE.

Except as contained in this notice, the name of a copyright holder shall not be used in advertising or otherwise to promote the sale, use or other dealings in this Software without prior written authorization of the copyright holder.

All trademarks and registered trademarks mentioned herein are the property of their respective owners.

■ About Independent JPEG Group's software, libjpeg

In plain English:

1. We don't promise that this software works. (But if you find any bugs, please let us know!)
2. You can use this software for whatever you want. You don't have to pay us.
3. You may not pretend that you wrote this software. If you use it in a program, you must acknowledge somewhere in your documentation that you've used the IJG code.

In legalese:

The authors make NO WARRANTY or representation, either express or implied, with respect to this software, its quality, accuracy, merchantability, or fitness for a particular purpose. This software is provided "AS IS", and you, its user, assume the entire risk as to its quality and accuracy.

This software is copyright © 1991-2009, Thomas G. Lane, Guido Vollbeding.

All Rights Reserved except as specified below.

Permission is hereby granted to use, copy, modify, and distribute this software (or portions thereof) for any purpose, without fee, subject to these conditions:

- (1) If any part of the source code for this software is distributed, then this README file must be included, with this copyright and no-warranty notice unaltered; and any additions, deletions, or changes to the original files must be clearly indicated in accompanying documentation.
- (2) If only executable code is distributed, then the accompanying documentation must state that "this software is based in part on the work of the Independent JPEG Group".
- (3) Permission for use of this software is granted only if the user accepts full responsibility for any undesirable consequences; the authors accept NO LIABILITY for damages of any kind.

These conditions apply to any software derived from or based on the IJG code, not just to the unmodified library. If you use our work, you ought to acknowledge us.

Permission is NOT granted for the use of any IJG author's name or company name in advertising or publicity relating to this software or products derived from it. This software may be referred to only as "the Independent JPEG Group's software".

We specifically permit and encourage the use of this software as the basis of commercial products, provided that all warranty or liability claims are assumed by the product vendor.

ansi2knr.c is included in this distribution by permission of L. Peter Deutsch, sole proprietor of its copyright holder, Aladdin Enterprises of Menlo Park, CA. ansi2knr.c is NOT covered by the above copyright and conditions, but instead by the usual distribution terms of the Free Software Foundation; principally, that you must include source code if you redistribute it. (See the file ansi2knr.c for full details.) However, since ansi2knr.c is not needed as part of any program generated from the IJG code, this does not limit you more than the foregoing paragraphs do.

The Unix configuration script "configure" was produced with GNU Autoconf. It is copyright by the Free Software Foundation but is freely distributable. The same holds for its supporting scripts (config.guess, config.sub, ltmain.sh). Another support script, install-sh, is copyright by X Consortium but is also freely distributable.

The IJG distribution formerly included code to read and write GIF files. To avoid entanglement with the Unisys LZW patent, GIF reading support has been removed altogether, and the GIF writer has been simplified to produce "uncompressed GIFs". This technique does not use the LZW algorithm; the resulting GIF files are larger than usual, but are readable by all standard GIF decoders.

We are required to state that

"The Graphics Interchange Format® is the Copyright property of
CompuServe Incorporated. GIF(sm) is a Service Mark property of
CompuServe Incorporated."

■ About libpng

This copy of the libpng notices is provided for your convenience. In case of any discrepancy between this copy and the notices in the file png.h that is included in the libpng distribution, the latter shall prevail.

COPYRIGHT NOTICE, DISCLAIMER, and LICENSE:

If you modify libpng you may insert additional notices immediately following this sentence. This code is released under the libpng license.

libpng versions 1.2.6, August 15, 2004, through 1.2.47, February 18, 2012, are Copyright © 2004, 2006-2009 Glenn Randers-Pehrson, and are distributed according to the same disclaimer and license as libpng-1.2.5 with the following individual added to the list of Contributing Authors

Cosmin Truta

libpng versions 1.0.7, July 1, 2000, through 1.2.5 - October 3, 2002, are Copyright © 2000-2002 Glenn Randers-Pehrson, and are distributed according to the same disclaimer and license as libpng-1.0.6 with the following individuals added to the list of Contributing Authors

Simon-Pierre Cadieux

Eric S. Raymond

Gilles Vollant

and with the following additions to the disclaimer:

There is no warranty against interference with your enjoyment of the library or against infringement. There is no warranty that our efforts or the library will fulfill any of your particular purposes or needs. This library is provided with all faults, and the entire risk of satisfactory quality, performance, accuracy, and effort is with the user.

libpng versions 0.97, January 1998, through 1.0.6, March 20, 2000, are Copyright © 1998, 1999 Glenn Randers-Pehrson, and are distributed according to the same disclaimer and license as libpng-0.96, with the following individuals added to the list of Contributing Authors:

Tom Lane

Glenn Randers-Pehrson

Willem van Schaik

libpng versions 0.89, June 1996, through 0.96, May 1997, are Copyright © 1996, 1997 Andreas Dilger Distributed according to the same disclaimer and license as libpng-0.88, with the following individuals added to the list of Contributing Authors:

John Bowler

Kevin Bracey

Sam Bushell

Magnus Holmgren

Greg Roelofs

Tom Tanner

libpng versions 0.5, May 1995, through 0.88, January 1996, are Copyright © 1995, 1996 Guy Eric Schalnat, Group 42, Inc.

For the purposes of this copyright and license, "Contributing Authors" is defined as the following set of individuals:

Andreas Dilger
Dave Martindale
Guy Eric Schalnat
Paul Schmidt
Tim Wegner

The PNG Reference Library is supplied "AS IS". The Contributing Authors and Group 42, Inc. disclaim all warranties, expressed or implied, including, without limitation, the warranties of merchantability and of fitness for any purpose. The Contributing Authors and Group 42, Inc. assume no liability for direct, indirect, incidental, special, exemplary, or consequential damages, which may result from the use of the PNG Reference Library, even if advised of the possibility of such damage.

Permission is hereby granted to use, copy, modify, and distribute this source code, or portions hereof, for any purpose, without fee, subject to the following restrictions:

1. The origin of this source code must not be misrepresented.
2. Altered versions must be plainly marked as such and must not be misrepresented as being the original source.
3. This Copyright notice may not be removed or altered from any source or altered source distribution.

The Contributing Authors and Group 42, Inc. specifically permit, without fee, and encourage the use of this source code as a component to supporting the PNG file format in commercial products. If you use this source code in a product, acknowledgment is not required but would be appreciated.

A "png_get_copyright" function is available, for convenient use in "about" boxes and the like:

```
printf("%s",png_get_copyright(NULL));
```

Also, the PNG logo (in PNG format, of course) is supplied in the files "pngbar.png" and "pngbar.jpg (88x31) and "pngnow.png" (98x31).

Libpng is OSI Certified Open Source Software. OSI Certified Open Source is a certification mark of the Open Source Initiative.

Glenn Randers-Pehrson

glennrp at users.sourceforge.net

February 18, 2012

■ About Apple Lossless Audio Codec

Copyright © 2011 Apple Inc. All rights reserved.

Licensed under the Apache License, Version 2.0 (the "License"); you may not use this file except in compliance with the License.

You may obtain a copy of the License at

<http://www.apache.org/licenses/LICENSE-2.0>

Unless required by applicable law or agreed to in writing, software distributed under the License is distributed on an "AS IS" BASIS, WITHOUT WARRANTIES OR CONDITIONS OF ANY KIND, either express or implied.

See the License for the specific language governing permissions and limitations under the License.

■ About FLAC codec library

Copyright © 2000, 2001, 2002, 2003, 2004, 2005, 2006, 2007, 2008, 2009 Josh Coalsen

Redistribution and use in source and binary forms, with or without modification, are permitted provided that the following conditions are met:

- Redistributions of source code must retain the above copyright notice, this list of conditions and the following disclaimer.
- Redistributions in binary form must reproduce the above copyright notice, this list of conditions and the following disclaimer in the documentation and/or other materials provided with the distribution.
- Neither the name of the Xiph.org Foundation nor the names of its contributors may be used to endorse or promote products derived from this software without specific prior written permission.

THIS SOFTWARE IS PROVIDED BY THE COPYRIGHT HOLDERS AND CONTRIBUTORS "AS IS" AND ANY EXPRESS OR IMPLIED WARRANTIES, INCLUDING, BUT NOT LIMITED TO, THE IMPLIED WARRANTIES OF MERCHANTABILITY AND FITNESS FOR A PARTICULAR PURPOSE ARE DISCLAIMED. IN NO EVENT SHALL THE FOUNDATION OR CONTRIBUTORS BE LIABLE FOR ANY DIRECT, INDIRECT, INCIDENTAL, SPECIAL, EXEMPLARY, OR CONSEQUENTIAL DAMAGES (INCLUDING, BUT NOT LIMITED TO, PROCUREMENT OF SUBSTITUTE GOODS OR SERVICES; LOSS OF USE, DATA, OR PROFITS; OR BUSINESS INTERRUPTION) HOWEVER CAUSED AND ON ANY THEORY OF LIABILITY, WHETHER IN CONTRACT, STRICT LIABILITY, OR TORT (INCLUDING NEGLIGENCE OR OTHERWISE) ARISING IN ANY WAY OUT OF THE USE OF THIS SOFTWARE, EVEN IF ADVISED OF THE POSSIBILITY OF SUCH DAMAGE.

Information for Users on Collection and Disposal of Old Equipment and Used Batteries



These symbols on the products, packaging, and/or accompanying documents mean that used electrical and electronic products and batteries should not be mixed with general household waste.



For proper treatment, recovery and recycling of old products and used batteries, please take them to applicable collection points, in accordance with your national legislation and the Directives 2002/96/EC and 2006/66/EC.

By disposing of these products and batteries correctly, you will help to save valuable resources and prevent any potential negative effects on human health and the environment which could otherwise arise from inappropriate waste handling.



Pb

For more information about collection and recycling of old products and batteries, please contact your local municipality, your waste disposal service or the point of sale where you purchased the items.

[Information on Disposal in other Countries outside the European Union]

These symbols are only valid in the European Union. If you wish to discard these items, please contact your local authorities or dealer and ask for the correct method of disposal.

Note for the battery symbol (bottom two symbol examples):

This symbol might be used in combination with a chemical symbol. In this case it complies with the requirement set by the Directive for the chemical involved.

Information concernant la Collecte et le Traitement des piles usagées et des déchets d'équipements électriques et électroniques



Les symboles sur les produits, l'emballage et/ou les documents joints signifient que les produits électriques ou électroniques usagés ainsi que les piles ne doivent pas être mélangés avec les déchets domestiques habituels.



Pour un traitement, une récupération et un recyclage appropriés des déchets d'équipements électriques et électroniques et des piles usagées, veuillez les déposer aux points de collecte prévus à cet effet, conformément à la réglementation nationale et aux Directives 2002/96/EC et 2006/66/EC.



Pb

En vous débarrassant correctement des déchets d'équipements électriques et électroniques et des piles usagées, vous contribuerez à la sauvegarde de précieuses ressources et à la prévention de potentiels effets négatifs sur la santé humaine qui pourraient advenir lors d'un traitement inapproprié des déchets.

Pour plus d'informations à propos de la collecte et du recyclage des déchets d'équipements électriques et électroniques et des piles usagées, veuillez contacter votre municipalité, votre service de traitement des déchets ou le point de vente où vous avez acheté les produits.

[Information sur le traitement dans d'autres pays en dehors de l'Union Européenne]

Ces symboles sont seulement valables dans l'Union Européenne. Si vous souhaitez vous débarrasser de déchets d'équipements électriques et électroniques ou de piles usagées, veuillez contacter les autorités locales ou votre fournisseur et demander la méthode de traitement appropriée.

Note pour le symbole "pile" (deux exemples de symbole ci-dessous):

Ce symbole peut être utilisé en combinaison avec un symbole chimique. Dans ce cas il respecte les exigences établies par la Directive pour le produit chimique en question.

Verbraucherinformation zur Sammlung und Entsorgung alter Elektrogeräte und benutzter Batterien



Befinden sich diese Symbole auf den Produkten, der Verpackung und/oder beiliegenden Unterlagen, so sollten benutzte elektrische Geräte und Batterien nicht mit dem normalen Haushaltsabfall entsorgt werden.



In Übereinstimmung mit Ihren nationalen Bestimmungen und den Richtlinien 2002/96/EC und 2006/66/EC, bringen Sie alte Geräte und benutzte Batterien bitte zur fachgerechten Entsorgung, Wiederaufbereitung und Wiederverwendung zu den entsprechenden Sammelstellen.



Pb

Durch die fachgerechte Entsorgung der Elektrogeräte und Batterien helfen Sie, wertvolle Ressourcen zu schützen und verhindern mögliche negative Auswirkungen auf die menschliche Gesundheit und die Umwelt, die andernfalls durch unsachgerechte Müllentsorgung auftreten könnten.

Für weitere Informationen zum Sammeln und Wiederaufbereiten alter Elektrogeräte und Batterien, kontaktieren Sie bitte Ihre örtliche Stadt- oder Gemeindeverwaltung, Ihren Abfallentsorgungsdienst oder die Verkaufsstelle der Artikel.

[Entsorgungsinformation für Länder außerhalb der Europäischen Union]

Diese Symbole gelten nur innerhalb der Europäischen Union. Wenn Sie solche Artikel ausrangieren möchten, kontaktieren Sie bitte Ihre örtlichen Behörden oder Ihren Händler und fragen Sie nach der sachgerechten Entsorgungsmethode.

Anmerkung zum Batteriesymbol (untere zwei Symbolbeispiele):

Dieses Symbol kann auch in Kombination mit einem chemischen Symbol verwendet werden. In diesem Fall entspricht dies den Anforderungen der Direktive zur Verwendung chemischer Stoffe.

Användarinformation, beträffande insamling och dumpning av gammal utrustning och använda batterier



De symboler, som finns på produkterna, emballaget och/eller bifogade dokument talar om att de använda elektriska och elektroniska produkterna, samt batterierna, inte ska blandas med allmänt hushållsavfall.



För rätt handhavande, återställande och återvinning av gamla produkter och gamla batterier, vänligen medtag dessa till lämpliga insamlingsplatser, i enlighet med din nationella lagstiftning och direktiven 2002/96/EC samt 2006/66/EC.



Pb

Genom att slänga dessa produkter och batterier på rätt sätt, kommer du att hjälpa till att rädda värdefulla resurser och förhindra möjliga negativa effekter på mänsklig hälsa och miljö, vilka i annat fall skulle kunna uppstå, p.g.a. felaktig sophantering.

För mer information om insamling och återvinning av gamla produkter och batterier, vänligen kontakta din lokala kommun, ditt sophanteringsföretag eller inköpsstället för dina varor.

[Information om sophantering i andra länder utanför EU]

Dessa symboler gäller endast inom EU. Om du vill slänga dessa föremål, vänligen kontakta dina lokala myndigheter eller försäljare och fråga efter det korrekta sättet att slänga dem.

Kommentar ang. batterisymbolen (de två nedersta symbol exemplen):

Denna symbol kan komma att användas i kombination med en kemisk symbol. I detta fall överensstämmer den med de krav, som har ställts genom direktiven för den aktuella kemikalien.

Informazioni per gli utenti sulla raccolta e lo smaltimento di vecchia attrezzatura e batterie usate



Questi simboli sui prodotti, sull'imballaggio, e/o sui documenti che li accompagnano significano che i prodotti e le batterie elettriche e elettroniche non dovrebbero essere mischiati con i rifiuti domestici generici.



Per il trattamento, recupero e riciclaggio appropriati di vecchi prodotti e batterie usate, li porti, prego, ai punti di raccolta appropriati, in accordo con la Sua legislazione nazionale e le direttive 2002/96/CE e 2006/66/CE.



Smaltendo correttamente questi prodotti e batterie, Lei aiuterà a salvare risorse preziose e a prevenire alcuni potenziali effetti negativi sulla salute umana e l'ambiente, che altrimenti potrebbero sorgere dal trattamento improprio dei rifiuti.

Pb

Per ulteriori informazioni sulla raccolta e il riciclaggio di vecchi prodotti e batterie, prego contatti la Sua amministrazione comunale locale, il Suo servizio di smaltimento dei rifiuti o il punto vendita dove Lei ha acquistato gli articoli.

[Informazioni sullo smaltimento negli altri Paesi al di fuori dell'Unione europea]

Questi simboli sono validi solamente nell'Unione europea. Se Lei desidera disfarsi di questi articoli, prego contatti le Sue autorità locali o il rivenditore e richieda la corretta modalità di smaltimento.

Noti per il simbolo della batteria (sul fondo due esempi di simbolo):

È probabile che questo simbolo sia usato in combinazione con un simbolo chimico. In questo caso è conforme al requisito stabilito dalla direttiva per gli elementi chimici contenuti.

Información para Usuarios sobre Recolección y Disposición de Equipamiento Viejo y Baterías usadas



Estos símbolos en los productos, embalaje, y/o documentación que se acompañe significan que los productos electrónicos y eléctricos usados y las baterías usadas no deben ser mezclados con desechos hogareños corrientes.



Para el tratamiento, recuperación y reciclado apropiado de los productos viejos y las baterías usadas, por favor llévelos a puntos de recolección aplicables, de acuerdo a su legislación nacional y las directivas 2002/96/EC y 2006/66/EC.



Pb

Al disponer de estos productos y baterías correctamente, ayudará a ahorrar recursos valiosos y a prevenir cualquier potencial efecto negativo sobre la salud humana y el medio ambiente, el cual podría surgir de un inapropiado manejo de los desechos.

Para mayor información sobre recolección y reciclado de productos viejos y baterías, por favor contacte a su municipio local, su servicio de gestión de residuos o el punto de venta en el cual usted adquirió los artículos.

[Información sobre la Disposición en otros países fuera de la Unión Europea]

Estos símbolos sólo son válidos en la Unión Europea. Si desea deshacerse de estos artículos, por favor contacte a sus autoridades locales y pregunte por el método correcto de disposición.

Nota sobre el símbolo de la batería (ejemplos de dos símbolos de la parte inferior)

Este símbolo podría ser utilizado en combinación con un símbolo químico. En este caso el mismo obedece a un requerimiento dispuesto por la Directiva para el elemento químico involucrado.

Informatie voor gebruikers van inzameling en verwijdering van oude apparaten en gebruikte batterijen



Deze tekens op de producten, verpakkingen en/of bijgaande documenten betekent dat gebruikte elektrische en elektronische producten en batterijen niet mogen worden gemengd met algemeen huishoudelijk afval.



Breng alstublieft voor de juiste behandeling, herwinning en hergebruik van oude producten en gebruikte batterijen deze naar daarvoor bestemde verzamelpunten, in overeenstemming met uw nationale wetgeving en de instructies 2002/96/EC en 2006/66/EC.



Pb

Door deze producten en batterijen juist te rangschikken, helpt u het redden van waardevolle rijkdommen en voorkomt u mogelijke negatieve effecten op de menselijke gezondheid en de omgeving, welke zich zou kunnen voordoen door ongepaste afvalverwerking.

Voor meer informatie over het inzamelen en hergebruik van oude producten en batterijen kunt u contact opnemen met uw plaatselijke gemeente, uw afvalverwerkingsbedrijf of het verkooppunt waar u de artikelen heeft gekocht.

[Informatie over verwijdering in ander landen buiten de Europese Unie]

Deze symbolen zijn alleen geldig in de Europese Unie. Mocht u artikelen weg willen gooien, neem dan alstublieft contact op met uw plaatselijke overheidsinstantie of dealer en vraag naar de juiste manier van verwijderen.

Opmerking bij het batterij teken (onderkant twee tekens voorbeelden):

Dit teken wordt mogelijk gebruikt in combinatie met een chemisch teken. In dat geval voldoet het aan de eis en de richtlijn, welke is opgesteld voor het betreffende chemisch product.

The laser component in this product is capable of emitting radiation exceeding the limit for Class 1.

LASER Specification:

Class 1 LASER Product
Wave length: 790 nm (CDs)/658 nm (DVDs)/405 nm (BDs)
Laser output: max. 1 mW

Le laser de cet appareil peut émettre un rayonnement dépassant les limites de la classe 1.

Caractéristiques du LASER:

Produit LASER de Classe 1
Longueur d'onde: 790 nm (pour les CD)/658 nm (pour les DVD)/405 nm (pour les Blu-ray)
Puissance du laser: max. 1 mW

Die Laser-Komponente in diesem Produkt kann eine Strahlung abgeben, die den Grenzwert der Klasse 1 übersteigt.

LASER-Spezifikation:

LASER-Produkt der Klasse 1
Wellenlänge: 790 nm (CD)/658 nm (DVD)/405 nm (BD)
Laser-Ausgang: max. 1 mW

Laserkomponenten i denna apparat kan avge en strålning som överskrider gränsvärdet för klass 1.

LASER-specifikationer:

Klass 1 LASER-produkt
Våglängd: 790 nm (CD)/658 nm (DVD)/405 nm (BD)
Laserutseffekt: max. 1 mW

Il laser contenuto in questo prodotto è in grado di emettere radiazioni eccedenti i limiti fissati per la Classe 1.

Specifiche LASER:

Prodotto con LASER classe 1
Lunghezza d'onda: 790 nm (CDs)/658 nm (DVDs)/405 nm (BDs)
Emissione laser: max. 1 mW

El componente láser de este producto es capaz de emitir radiación que sobrepasa el límite establecido para la clase 1.

Especificaciones LÁSER:

Producto LÁSER de Clase 1
Longitud de onda: 790 nm (CD)/658 nm (DVD)/405 nm (BD)
Salida de láser: máxima de 1 mW

De lasercomponent in dit product is in staat stralen te produceren die de limiet voor Klasse 1 overstijgen.

LASER specificatie:

Klasse 1 LASER product
Golflengte: 790 nm (CD's)/658 nm (DVD's)/405 nm (BD's)
Laservermogen: max. 1 mW

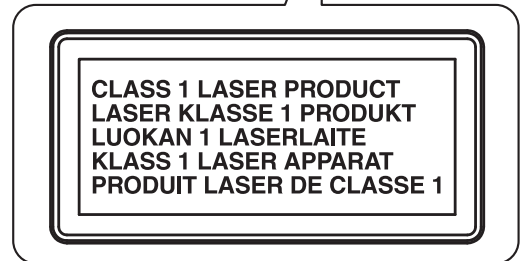
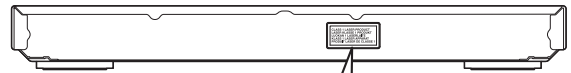

WARNING

Om apparaten används på annat sätt än i denna bruksanvisning specificerats, kan användaren utsättas för osynlig laserstrålning, som överskrider gränsen för laserklass 1.

ADVARSEL

Usynlig laserstråling ved åbning. Undgå udsættelse for stråling.

VAROITUS

Laitteen käyttäminen muulla kuin tässä käyttöohjeessa mainitulla tavalla saattaa altistaa käyttäjän turvallisuusluokan 1 ylittävälle näkymättömälle lasersäteilylle.

CAUTION: INVISIBLE LASER RADIATION WHEN OPEN.
DO NOT STARE INTO BEAM.
DANGER: INVISIBLE LASER RADIATION WHEN OPEN.
AVOID DIRECT EXPOSURE TO THE BEAM.

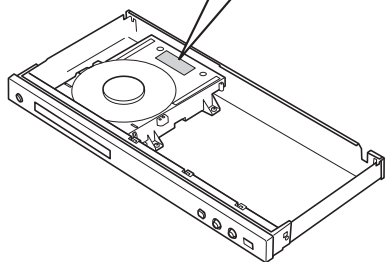

CAUTION

Use of controls or adjustments or performance of procedures other than those specified herein may result in hazardous radiation exposure.

AVERTISSEMENT

L'utilisation de commandes et l'emploi de réglages ou de méthodes autres que ceux décrits ci-dessous, peuvent entraîner une exposition à un rayonnement dangereux.

VORSICHT

Die Verwendung von Bedienelementen oder die Einstellung bzw. die Ausführung von anderen als in dieser Anleitung beschriebenen Vorgängen kann zu Gefährdung durch gefährliche Strahlung führen.

OBSERVERA

Användning av reglage eller justeringar eller utförande av åtgärder på annat sätt än så som beskrivs häri kan resultera i farlig strålning.

ATTENZIONE

L'uso di controlli, regolazioni, operazioni o procedure non specificati in questo manuale possono risultare in esposizione a radiazioni pericolose.

PRECAUCIÓN

El uso de los controles, los ajustes o los procedimientos que no se especifican en este manual pueden causar una exposición peligrosa a la radiación.

LET OP

Gebruik van bedieningsorganen, instellingen of procedures anders dan beschreven in dit document kan leiden tot blootstelling aan gevaarlijke stralen.

VAROITUS

Muiden kuin tässä esitettyjen toimintojen säädön tai asetusten muutto saattaa altistaa vaaralliselle säteilylle tai muille vaarallisille toiminnoille.

VARO!

AVATTAESSA JA SUOJALUKITUS
OHITETTAESSA OLET ALTTIINA
NÄKYMÄTTÖMÄLLE LASERSÄTEILYLLE.
ÄLÄ KATSO SÄ TEESEEN.

WARNING!

OSYNLIG LASERSTRÅLNING NÄR DENNA DEL
ÄR ÖPPNAD OCH SPÄRREN ÄR URKOPPLAD.
BETRAKTA EJ STRÅLEN.

Important Notice: Guarantee Information for customers in EEA* and Switzerland For detailed guarantee information about this Yamaha product, and Pan-EEA* and Switzerland warranty service, please either visit the website address below (Printable file is available at our website) or contact the Yamaha representative office for your country. * EEA: European Economic Area	English
Remarque importante: informations de garantie pour les clients de l'EEE et la Suisse Pour des informations plus détaillées sur la garantie de ce produit Yamaha et sur le service de garantie applicable dans l'ensemble de l'EEE ainsi qu'en Suisse, consultez notre site Web à l'adresse ci-dessous (le fichier imprimable est disponible sur notre site Web) ou contactez directement Yamaha dans votre pays de résidence. * EEE : Espace Economique Européen	Français
Wichtiger Hinweis: Garantie-Information für Kunden in der EWR* und der Schweiz Für nähere Garantie-Information über dieses Produkt von Yamaha, sowie über den Pan-EWR*- und Schweizer Garantieservice, besuchen Sie bitte entweder die folgend angegebene Internetadresse (eine druckfähige Version befindet sich auch auf unserer Webseite), oder wenden Sie sich an den für Ihr Land zuständigen Yamaha-Vertrieb. *EWR: Europäischer Wirtschaftsraum	Deutsch
Viktigt: Garantiinformation för kunder i EES-området* och Schweiz För detaljerad information om denna Yamahaprodukt samt garantiservice i hela EES-området* och Schweiz kan du antingen besöka nedanstående webbadress (en utskriftsvänlig fil finns på webbplatsen) eller kontakta Yamahas officiella representant i ditt land. * EES: Europeiska Ekonomiska Samarbetsområdet	Svenska
Avviso importante: informazioni sulla garanzia per i clienti residenti nell'EEA* e in Svizzera Per informazioni dettagliate sulla garanzia relativa a questo prodotto Yamaha e l'assistenza in garanzia nei paesi EEA* e in Svizzera, potete consultare il sito Web all'indirizzo riportato di seguito (è disponibile il file in formato stampabile) oppure contattare l'ufficio di rappresentanza locale della Yamaha. * EEA: Area Economica Europea	Italiano
Aviso importante: información sobre la garantía para los clientes del EEE* y Suiza Para una información detallada sobre este producto Yamaha y sobre el soporte de garantía en la zona EEE* y Suiza, visite la dirección web que se incluye más abajo (la versión del archivo para imprimir esta disponible en nuestro sitio web) o póngase en contacto con el representante de Yamaha en su país. * EEE: Espacio Económico Europeo	Español
Belangrijke mededeling: Garantie-informatie voor klanten in de EER* en Zwitserland Voor gedetailleerde garantie-informatie over dit Yamaha-product en de garantieservice in heel de EER* en Zwitserland, gaat u naar de onderstaande website (u vindt een afdrukbaar bestand op onze website) of neemt u contact op met de vertegenwoordiging van Yamaha in uw land. * EER: Europese Economische Ruimte	Nederlands

<http://europe.yamaha.com/warranty/>

