



# ISX-B820

## Integroitu audiojärjestelmä Käyttöohje

---

Julkaisija:

Yamaha

Kaikki oikeudet pidätetään.

Käyttöohjeen tiedot perustuvat sen tekoheikellä oleviin tuotetietoihin.  
Ominaisuus- tai varustemuutokset ovat mahdollisia. Emme vastaa muutoksista.

# VAROITUS! LUE ENNEN LAITTEEN KÄYTTÖÄ

- 1 Lue tämä käyttöohje tarkkaan. Niin opit käyttämään laitteen hienoimpiakin toimintoja. Säilytä käyttöohje tulevaa tarvetta varten.
- 2 Sijoita laite hyvin ilmastoituun, viileään, kuivaan ja puhtaaseen paikkaan. Suojaa laite auringonpaisteelta, kuumuudelta, tärinältä, pölyltä, kosteudelta ja kylmältä. Riittävän ilmanvaihdon ja ilman kiertämisen turvaamiseksi laitteen joka puolelle on jätettävä tilaa vähintään seuraavasti:  
Päälle: 15 cm  
Taakse: 2,5 cm  
Sivuille: 10 cm
- 3 Älä sijoita laitetta lähelle muita sähkölaitteita, moottoreita tai muuntajia. Ne aiheuttavat hurinaa.
- 4 Älä altista laitetta äkilliselle lämpötilan vaihtumiselle (kylmästä kuumaan tai kuumasta kylmään). Älä sijoita laitetta kosteaan tilaan (esim. huoneeseen, jossa on ilmankostutin). Kosteus kondensoituu laitteen sisälle ja voi aiheuttaa sähköiskun tai tulipalon tai vahingoittaa laitetta tai sen käyttäjää.
- 5 Älä sijoita laitetta paikkaan, jossa sen päälle voi pudota jokin esine, tippuvettä tai roiskevettä. Älä sijoita laitteen päälle:
  - muita laitteita, koska ne voivat vahingoittaa ja värjätä laitteen pintaa
  - palavia esineitä (esim. kynttilöitä), koska ne voivat aiheuttaa tulipalon tai vahingoittaa laitetta tai sen käyttäjää.
  - astioita joissa on nestettä, koska ne voivat aiheuttaa sähköiskun laitteen käyttäjälle tai vahingoittaa laitetta.
- 6 Älä peitä laitetta paperilla, kankaalla, verholla tms. Se estää lämmön poistumisen laitteesta. Jos lämpötila laitteen sisällä kohoaa liikaa, seurauksena voi olla tulipalo tai vahinko laitteelle tai sen käyttäjälle.
- 7 Älä kytke laitetta pistorasiaan, ennen kuin olet tehnyt kaikki kytkennät.
- 8 Älä käännä käytössä olevaa laitetta ylösalaisin. Laite voi ylikuumentua ja seurauksena voi olla laitevaurio.
- 9 Käsittele kytkimiä, säätimiä ja johtoja varovaisesti.
- 10 Kun irrotat verkkojohdon pistorasiasta, vedä pistotulpasta, älä vedä johdosta.
- 11 Älä puhdista laitetta kemiallisilla puhdistusaineilla. Ne voivat vahingoittaa laitteen pintaa. Puhdista laite puhtaalla, kuivalla liinalla.
- 12 Käytä vain tähän laitteeseen merkittyä jännitettä. Suuremman jännitteen syöttäminen on vaarallista ja voi aiheuttaa tulipalon tai vahingoittaa laitetta tai sen käyttäjää. Yamaha ei ole vastuussa vahingoista, jotka ovat seurausta muun kuin laitteeseen merkityn jännitteen käytöstä.
- 13 Estä salamoista aiheutuvat vahingot: irrota verkkojohto ja ulkoantennit pistorasiasta tai laitteesta ukkosen ajaksi.
- 14 Älä yritä muuttaa tai korjata laitetta. Jos laite tarvitsee huoltoa, ota yhteys valtuutettuun Yamaha-huoltoon. Älä avaa laitteen suojakuorta missään tapauksessa.
- 15 Irrota verkkojohto pistorasiasta, jos laitetta ei aiota käyttää pitkään aikaan (esim. loman ajaksi).
- 16 Lue viannääritysohjeet TROUBLESHOOTING ennen kuin toteat, että laite on viallinen.
- 17 Ennen kuin siirrät laitetta, sammuta laite painamalla -painiketta. Irrota sitten verkkojohto pistorasiasta.
- 18 Soittimeen tiivistyy kosteutta, jos ympäristön lämpötila muuttuu nopeasti. Irrota verkkojohto pistorasiasta ja anna laitteen kuivua itseksensä.
- 19 Pitkän käytön aikana laite voi lämmetä. Sammuta virta ja anna laitteen jäähtyä.
- 20 Sijoita laite lähelle pistorasiata niin, että verkkojohto voidaan irrottaa helposti.
- 21 Suojaa paristot kuumuudelta, kuten auringonpaisteelta ja tulelta.
  - Säilytä paristot lasten ulottumattomissa. Suuhun laitettu paristo voi olla vaarallinen.
  - Kun paristot alkavat olla tyhjä, kauko-ohjaimen toimintaetäisyys lyhenee huomattavasti. Vaihda silloin molemmat paristot uusiin mahdollisimman pian.
  - Paristotilassa ei saa olla samaan aikaan sekä käytettyjä että uusia paristoja.
  - Älä käytä erityyppisiä paristoja yhdessä (esim. alkali- ja mangaanipareja). Lue paristopakkausten tiedot tarkkaan. Samanväriset ja -muotoiset paristot voivat olla ominaisuuksiltaan erilaiset.
  - Tyhjä paristot saattavat vuotaa. Hävitä vuotaneet paristot heti. Jos paristot ovat vuotaneet, älä koske aineeseen äläkä tahri siihen esimerkiksi vaatteitasi. Puhdista paristotila huolellisesti, ennen kuin laitat sinne uudet paristot.
  - Jos et aio käyttää tätä laitetta pitkään aikaan, poista paristot laitteesta. Muuten paristot tyhjenevät ja voivat sen jälkeen vuotaa nestettä, joka saattaa vaurioittaa laitetta.
  - Älä laita paristoja kotitalouden sekajätteen sekaan. Hävitä paristot jätehuolto-ohjeiden mukaan.

Kun verkkojohto on kytkettynä pistorasiaan, laite on kytkettynä sähköverkkoon, vaikka laite olisi kytketty pois toimintatilasta -painikkeella. Tässä toimintatilassa laite kuluttaa vähän sähköä.

## VAROITUS VAKAVASTA VAARASTA

Sähköisku- ja tulipalovaaran vähentämiseksi laite ei saa altistua sateelle eikä kosteudelle.

## VAROITUS

Väärin asennettu akku/paristo aiheuttaa räjähdysvaaran. Korvaa alkuperäiset vain samanlaisella tai vastaavalla.

On mahdollista, että liian lähelle katodisädeputkitekniikkaa käyttävää televisiota (CRT Braun-putkitelevisio) sijoitettu laite vääristää televisiokuvan värejä. Mikäli niin käy, siirrä laitteet kauemmas toisistaan.

# SISÄLTÖ

|   |    |                                |    |
|---|----|--------------------------------|----|
| LAITTEEN RAKENNE JA TOIMINNOT .....                 | 2  | HÄLYTYS .....                  | 14 |
| KELLONAIKA .....                                    | 5  | UNIAJASTIN .....               | 17 |
| IPODIN KUUNTELU .....                               | 6  | SÄVYNSÄÄDÖT .....              | 17 |
| CD- JA USB-LAITTEEN KUUNTELU .....                  | 7  | ETULEVYN NÄYTÖN KIRKKAUS ..... | 17 |
| MUSIIKIN KUUNTELU <i>Bluetooth</i> LAITTEESTA ..... | 10 | VIANMÄÄRITYS .....             | 18 |
| FM-RADION KUUNTELU .....                            | 12 | LEVYT JA USB-LAITTEET .....    | 21 |
| ERILLISLAITTEIDEN KUUNTELU .....                    | 13 | TEKNISET TIEDOT .....          | 22 |

suomi

## Ominaisuudet

- Musiikin toisto erillislaitteesta, kuten iPod/iPhone-laitteista, audio/data-CD-levyiltä ja USB-laitteista. FM-radio.
- *Bluetooth*-tekniikan ansiosta voit nauttia puhtaasta äänensoitosta ilman kaapelikytkentöjä.
- Käytä hälytysäänenä suosikkimusiikkiasi tai erilaisia äänimerkkejä. Aloita päiväsi mukavasti käyttämällä laitetta herätyskellona. Valitsemasi musiikki alkaa soida säätämälläsi äänenvoimakkuudella valitsemaasi aikaan. (s. 14)
- Viisi helpokäyttöistä muistipaikkaa FM-radioasemille.
- 3-kaistainen taajuuskorjain (basso-, keski-, diskanttiaänet) musiikin säätöön täsmälleen haluamallasi tavalla.
- Kaksi laitteen ulkoasuun sopivaa kellovaihtoehtoa (tuntiosoitimet).

## ◆ Tietoja käyttöohjeesta

- Tässä käyttöohjeessa "iPod" tarkoittaa myös "iPhone"-laitetta.
- Jos toimintoa voi ohjata sekä kauko-ohjaimella että laitteessa olevilla painikkeilla, käyttöohjeessa kuvataan toiminnon käyttö laitteessa olevilla painikkeilla.
- **Huom** tarkoittaa varoitusta, joka koskee laitteen käyttöä ja sen ominaisuuksien rajoituksia.
- ! kertoo vinkistä, joka parantaa laitteen käytettävyyttä.

## Mukana toimitetut tarvikkeet

Verkkojohto



Kauko-ohjain



Paristo x 2 (AA, LR6, UM-3)



Dock-telakkaliittimen suoja



FM-antenni



USB-liittimen suoja



**Note**  
Säilytä USB-liittimen suoja lasten ulottumattomissa. Lapsi voi yrittää niellä sen.

Käyttöohje



Kokoamisohje



**Kiinnike**  
**Puikko**  
**Pohja**  
**Tukilevy**  
**Kaapelin**  
**pidike**  
**Ruuvit**

**Note**  
Kokoa näistä osista jalusta. Jalustan kokoamisohjeet ovat erillisessä kokoamisohjeessa.

## KAUKO-OHJAIN

Laita kauko-ohjaimen siellä olevien napaisuusmerkkien (+/-) suuntaisesti.

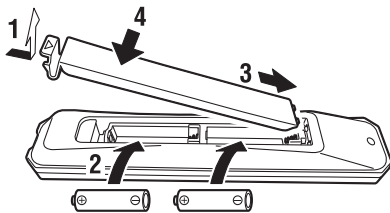

Osoita kauko-ohjaimella laitteessa (etulevystä) olevaa kauko-ohjainsignaalin vastaanotinta ilmoitetun käyttöetäisyyden rajoissa.

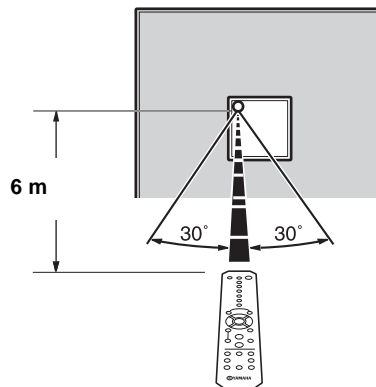

# LAITTEEN RAKENNE JA TOIMINNOT

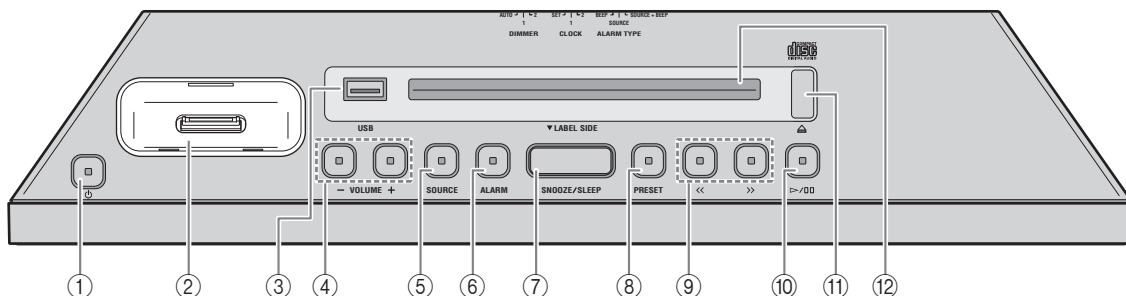

## Kansilevy



### 1 (virta)

Laitte toimintaan / pois toimintatilasta Kellonaika näkyy etulevyssä, vaikka laite olisi sammutettu.

#### Huom!

- Kytke laite virransäästötilaan painamalla yli 3 sekunnin ajan laitteen kansilevyssä olevaa  -painiketta. Virransäästötilan aikana etulevyn näytössä ei näy mitään. Tämä saattaa vähentää virrankulutusta. Kytke virransäästötila pois käytöstä painamalla uudestaan .
- Hälytystoimintoja voi käyttää, vaikka laite olisi sammutettu/valmiustilassa.

### 2 iPod -telakka

iPod-laitteen kytkentään.

### 3 USB-liitin

USB-laitteen kytkentään (P. 9).

### 4 VOLUME -/+

Säädä äänenvoimakkuus.

### 5 SOURCE

Valitse toistettava ohjelmälähde.

### 6 ALARM

Valitse hälytys käyttöön/pois käytöstä. Säädä hälytysasetukset (P. 15, 16).

### 7 SNOOZE/SLEEP

Valitse uniajastin tai kytke torkkutoiminto käyttöön. (P. 16, 17).

### 8 PRESET

Tallenna/valitse FM-asemia. Valitse toistettava kansio (kun toistat musiikkia data-CD-levyllä tai USB-laitteesta).

### 9 <</>>

Ohita toistuva raita/tiedosto. Viritä radioasema. Pidä painike painettuna raidan/tiedoston toistona aikana, niin pikahaku taaksepäin/eteenpäin käynnistyy.

### 10 /

Käynnistä/keskeytä (pause) raidan toisto.

### 11

Poista CD-levy.

### 12 Levypaikka

Laita CD-levy soittimeen.

## ◆ iPodin kytkentä iPod-telakkaan

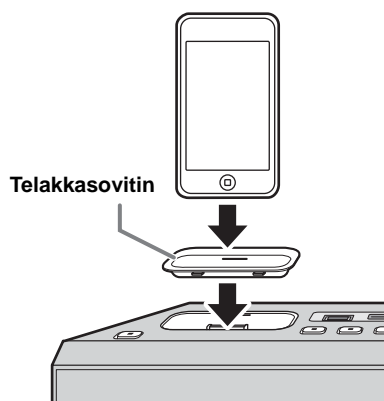

#### Huom!

- iPod latautuu ollessaan kytkettynä tähän laitteeseen. iPod ei lataudu, jos tämä laite on virransäästötilassa.
- Varmista, että käyttämäsi telakkasovitin on yhteensopiva iPod-laitteesi kanssa. Jos käyttämäsi sovitin on epäyhteensopiva tai et käytä sovitinta lainkaan, kytkentä voi olla heikko tai löysä ja vahingoittaa liitintä. Lisätietoja telakkasovittimista saat Applen virallisilta verkkosivuilta.
- Jos kytket laitteeseen suojakotelossaan olevan iPodin väkisin, liitin voi vahingoittua. Poista suojakotelo ennen iPodin kytkemistä.
- Aseta iPod-telakkasuoja paikalleen liittimen suojaksi silloin, kun et käytä iPodia.

## Etulevyn näyttö

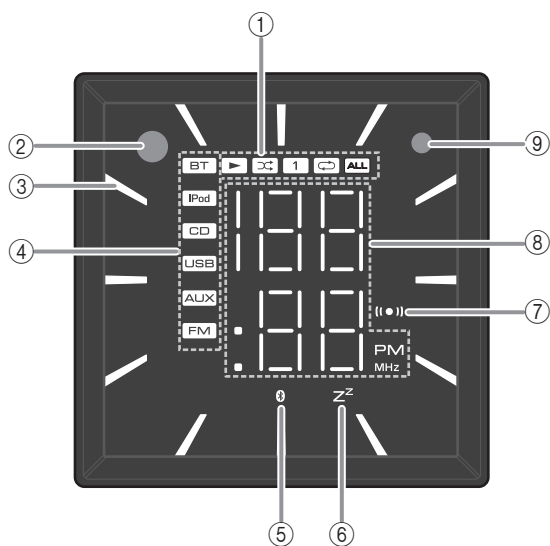

- 1 **Toisto/satunnaistoisto/uusintatoisto**  
Toistotavan ilmaisin (P. 6, 9).
- 2 **Kauko-ohjaussignaalien vastaanotin**
- 3 **Kello**  
Tuntiviisari (P. 5).
- 4 **Ohjelmalähteen ilmaisin**  
Näyttää käytössä olevan ohjelmalähteen.
- 5 **Bluetooth-merkkivalo**  
Näky, jos tällä laitteella on Bluetooth-yhteys (P. 10, 11).
- 6 **Uniajastimen ilmaisin**  
Näky, jos uniajastin on asetettu (P. 17).
- 7 **Hälytyksen ilmaisin**  
Näky, jos hälytys on asetettu (P. 14).
- 8 **Vaihtuvan tiedon ilmaisin**  
Erilaista tietoa, kuten kellonaika, parhaillaan toistuvan raidan numero tai FM-radioasema.
- 9 **Valoisuuden tunnistin**  
Tunnistaa ympäristön valoisuuden. Älä peitä tätä mittaria.

## Takalevy

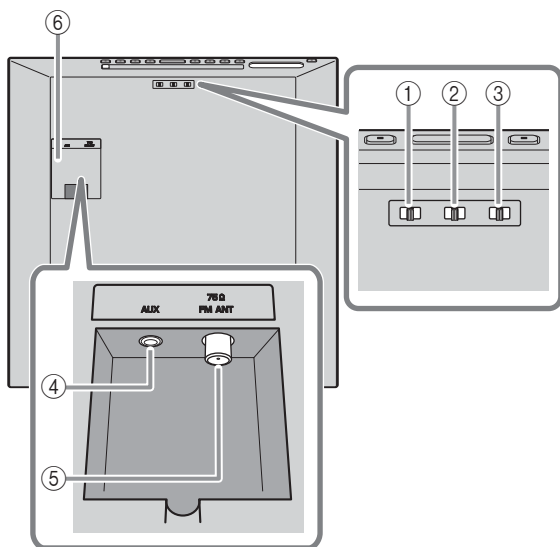

- 1 **ALARM TYPE**  
Valitse hälytystyyppi (P. 15).
- 2 **CLOCK**  
Valitse kellonäyttö. Säädä kellonaika (P. 5).
- 3 **DIMMER**  
Säädä etulevyn näytön kirkkaus (P. 17).
- 4 **AUX**  
Erillislaitteen kytkentä.
- 5 **FM-antenniliitin**  
Kytke mukana toimitettu FM-antenni tai ulkoantenni.

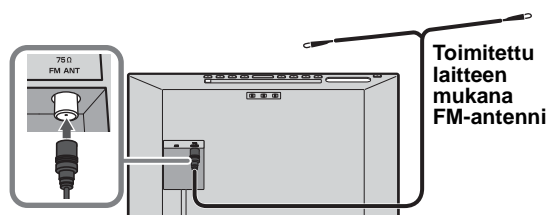
**Notes**

- Antenni pitää suoristaa. Jos kuuluvuus on huono, muuta antennin sijaintikorkeutta, suuntausta tai sijoitusta.
- Jos käytät ulkoantennia mukana toimitetun FM-antennin sijasta, vastaanotto saattaa muuttua paremmaksi.

- 6 **Liittimien kansi**  
Irrota AUX-liittimen suojus ennen kuin kytket siihen erillislaitteita ja/tai kytket FM-antennin antenniliittimeen.

Jos pujotat ulkoantennin ja/tai erillislaitteen kytkentäkaapelin jalustan putken läpi, lue ohjeet erillisestä kokoamisohjeesta.

## Kauko-ohjain

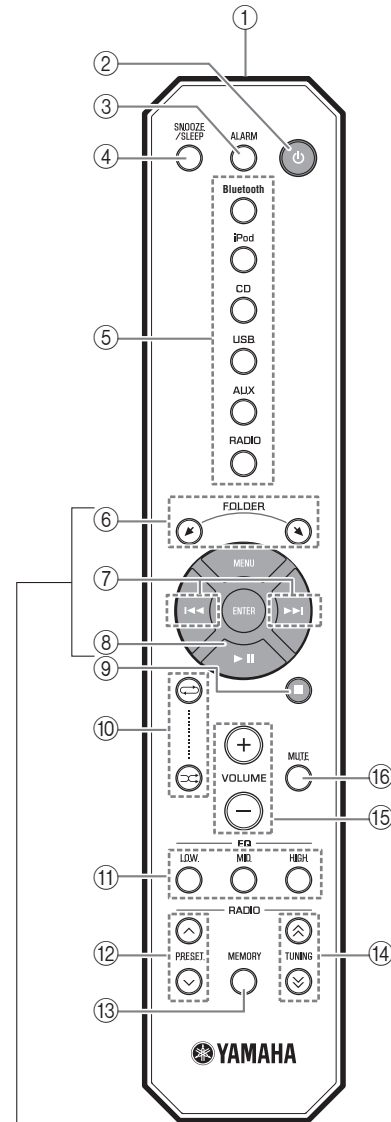

### 1 Kauko-ohjaussignaalin lähetin

#### 2 (virta)

Laite toimintaan / pois toimintatilasta

#### 3 **ALARM**

Häilytyksen kytkentä päälle/pois

#### 4 **SNOOZE/SLEEP**

Valitse uniajastin tai kytke torkkutoiminto käyttöön (P. 16, 17).

#### 5 **Ohjelmälähdepainike**

Valitse toistettava ohjelmälähde.

#### 6 **FOLDER**

Valitse toistettava kansio, kun toistat musiikkia data-CD-levyltä tai USB-laitteesta.

#### 7

Ohita toistettava raita/tiedosto.

Pidä painike painettuna raidan/tiedoston toistona aikana, niin pikahaku taaksepäin/eteenpäin käynnistyy.

#### 8

Toisto/Tauko

#### 9

Lopeta toisto.

#### 10 (Uusintatoisto), (Satunnaistoisto)

Toista musiikkia iPodista, audio/data-CD-levyltä tai USB-laitteesta uusintatoisto/satunnaistoisto-toiminnolla (P. 6, 9).

#### 11 **EQ LOW/MID/HIGH**

Säädä basso-, keski- tai diskanttitaajuuksien äänenlaatua (P. 17).

#### 12 **PRESET** /

Muistissa olevan FM-aseman kuuntelu.

#### 13 **MEMORY**

Tallenna FM-asema (P. 12).

#### 14 **TUNING** /

Radion viritys.

#### 15 **VOLUME +/-**

Säädä äänenvoimakkuus.

#### 16 **MUTE**

Äänen mykistäminen/palauttaminen kuuluviin.

### ◆ iPod-painikkeet

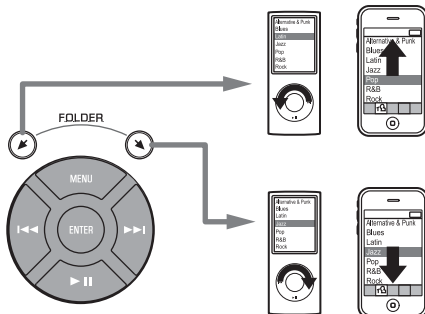

# KELLONAJAN ASETTAMINEN

## Kellon ajastaminen

### Kansilevy

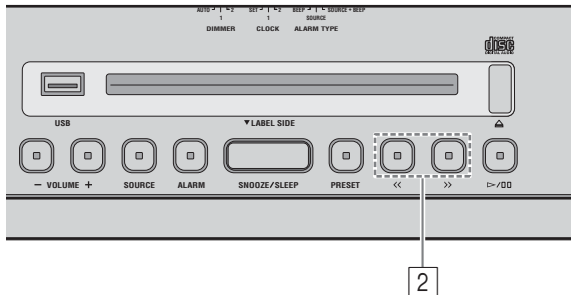

### 1 Käännä takalevyn CLOCK-valitsin SET-kohtaan.

#### Takalevy

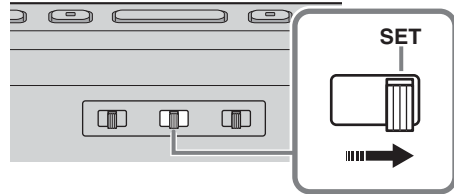

### 2 Aseta kello aikaan <</>>-painikkeella.



### 3 Käännä takalevyn CLOCK-valitsin CLOCK1- tai CLOCK2-kohtaan.

#### Huom!

- Jos kytket iPodin iPod-telakkaan vaiheessa 2, iPodin kellonaika kopioituu tähän laitteeseen. Jos iPod on jo kytkettynä iPod-telakkaan, kun laitat **CLOCK**-valitsimen SET-kohtaan, iPodin tiedot eivät kytkeydy.
- Valitse näyttöön 12 tunnin kello tai 24 tunnin kello **SNOOZE/SLEEP**-painikkeella vaiheessa 2.
- "PM" näkyy vain, jos valitset 12 tunnin näytön.

#### Note

Kellonaika häviää muistista noin viikon kuluttua verkkojohdon irrottamisesta.

## Kellon näytön valinta

Laita takalevyn **CLOCK**-valitsin haluamaasi kohtaan.

#### Takalevy

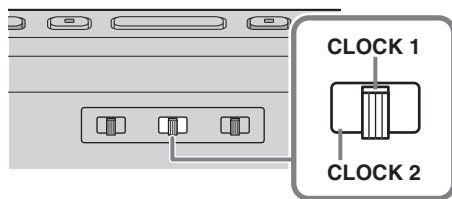

### ◆ Kellonäyttö 1 (CLOCK 1)

Esim. 10:50

Analoginen tuntiviisari

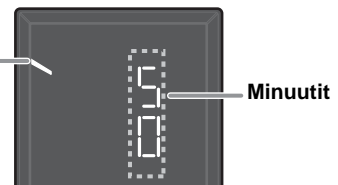

### ◆ Kellonäyttö 2 (CLOCK 2)

Esim. 10:50

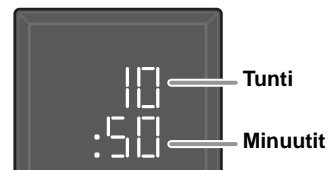

# OHJELMALÄHTEENÄ iPod

## iPodin toisto

Lisätietoja yhteensopivista iPod-malleista: SPECIFICATIONS (P. 22).

### Kansilevy

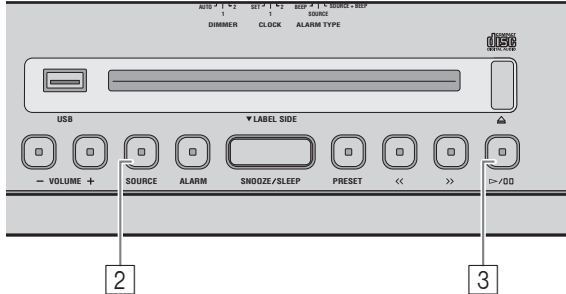

### Kauko-ohjain

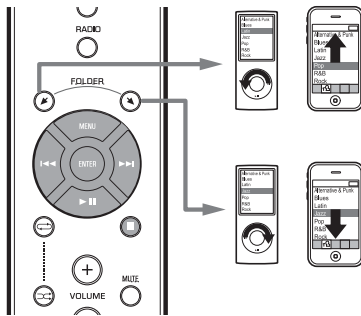

- 1 **Kytke iPod** iPod -telakkaan.
- 2 **Valitse iPod ohjelmalähteeksi painamalla SOURCE.**
- 3 **Käynnistä iPodin toisto painamalla ▷/||.**  
Toistoa voit ohjata joko kauko-ohjaimella, iPodista tai tämän laitteen painikkeilla.

|                     | Painike                            | Toiminto  |
|---------------------|------------------------------------|---|
| <b>Kansi-levy</b>   | ▷/                                 | PLAY, PAUSE.  |
|                     | <</>>                              | Hyppy<br>Haku taaksepäin/eteenpäin<br>(pidä painettuna) |
| <b>Kauko-ohjain</b> | ▶                                  | PLAY, PAUSE.  |
|                     | ⏮/⏭                                | Hyppy<br>Haku taaksepäin/eteenpäin<br>(pidä painettuna) |
|                     | <b>FOLDER/<br/>MENU/<br/>ENTER</b> | iPod-valikon ohjaus                                     |

### Huom!

- Voit irrottaa iPodin, vaikka ohjelman toisto olisi kesken.
- Jos tämä laite on sammutettu, se käynnistyy automaattisesti, kun iPodista käynnistetään musiikin/videoiden toisto.
- Jos iPod on valittu ohjelmalähteeksi, tämä laite sammuu automaattisesti, kun iPod-telakka on ollut tyhjiällä eikä mitään toimintoa ei ole käytetty 60 minuuttiin.

## Uusinta- ja satunnaistoisto

Toistotilan/satunnaistoiston/uusintatoiston voit tarkastaa etulevyn näytön ilmaisimesta.

### Kauko-ohjain

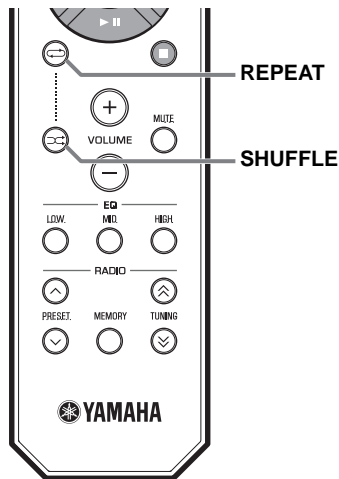

### Notes

- Uusinta/satunnaistoisto eivät välttämättä toimi oikein joidenkin iPod-mallien käytön aikana.
- Uusinta/satunnaistoisto saattavat toimia eri tavalla eri iPod-mallien käytön aikana.

### ◆ Uusintatoisto

Kauko-ohjaimen **REPEAT**-painikkeella voit valita toistotavan seuraavista vaihtoehdoista.

[1] [↺]: Yksi

[↺] [ALL]: Kaikki

Ei näyttöä: Off

### ◆ Satunnaistoisto

Kauko-ohjaimen **SHUFFLE**-painikkeella voit valita toistotavan seuraavista vaihtoehdoista.

[🎵]: Kappaleet

[📁]: Albumit

Ei näyttöä: Off



## CD- JA USB-TOISTO

Tämä laite toimii seuraavalla tavalla, kun raitoja/tiedostoja toistetaan CD-levyltä/USB-laitteesta.

- Jos CD-levyn/USB-laitteen toisto lopetetaan, parhaillaan toistuva raita alkaa soida uudestaan alusta, kun toisto käynnistetään seuraavan kerran.
- Jos painat kauko-ohjaimen ■-painiketta toiston lopettamisen jälkeen, laite toistaa raidat seuraavalla tavalla seuraavalla toistokerralla:
  - Audio-CD: CD-levyn ensimmäisestä raidasta.
  - Data-CD/USB-laite: sen kansion ensimmäisestä raidasta, jossa viimeksi kuuntelemasi raita on.
- Tämä laite kytkeytyy automaattisesti pois toimintatilasta, ellei mitään toimintoa ole käytetty 60 minuuttiin CD/USB-toiston pysäyttämisen jälkeen.

**Huom!**

Lisätietoja toistettavista levyistä ja tiedostoista: NOTES ON DISCS AND USB DEVICES (P. 21).

### CD-audiolevyn toisto

#### Kansilevy

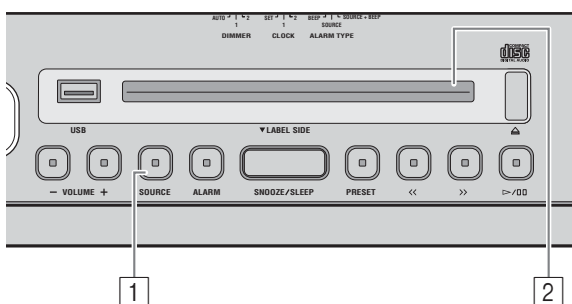

1 Valitse CD-levy ohjelmalähteeksi painamalla SOURCE.

2 Laita CD-levy levytilaan niin, että sen etikettipuoli on laitteen etuosaa kohti.

Toisto alkaa automaattisesti. Raidan numero näkyy vähän aikaa toiston käynnistämisen jälkeen ja raidan ohituksen aikana.

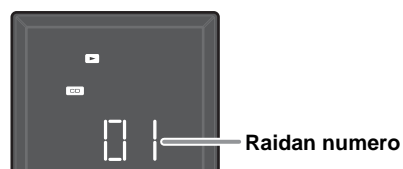

Seuraavilla painikkeilla voit ohjata laitetta, kun toistat raitoja CD-levyltä.

|              | Painike | Toiminto  |
|--------------|---------|---|
| Kansi-levy   | ▷/⏸     | PLAY, PAUSE.  |
|              | ◀/▶     | Hyppy<br>Haku taaksepäin/eteenpäin<br>(pidä painettuna) |
|              | ⏏       | Poista CD-levy.   |
| Kauko-ohjain | ▶       | PLAY, PAUSE.  |
|              | ◀◀/▶▶   | Hyppy<br>Haku taaksepäin/eteenpäin<br>(pidä painettuna) |
|              | ■       | Seis  |

**Note**

CD-levyä ei voi laittaa eikä poistaa laitteen ollessa virransäätötilassa (P. 2).

## CD-datalevyn toisto

## Kansilevy

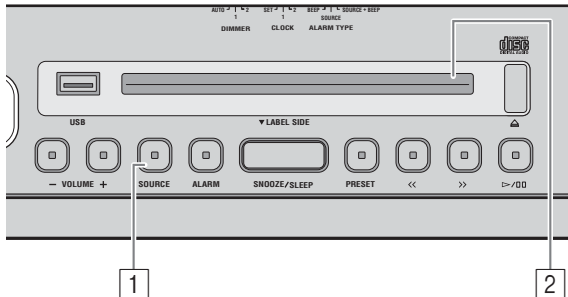

1 Valitse CD-levy ohjelmalähteeksi painamalla SOURCE.

2 Laita CD-datalevy levytilaan niin, että sen etiketti puoli on laitteen etuosaa kohti.

Toisto alkaa automaattisesti Kansion/tiedoston numero näkyy vähän aikaa toiston käynnistämisen jälkeen ja raidan ohituksen aikana.

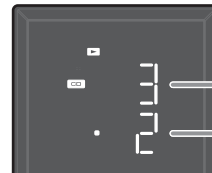

Kansionumero

Tiedostonumero

Seuraavilla painikkeilla voit ohjata laitetta, kun toistat raitoja CD-datalevyltä.

|              | Painike | Toiminto  |
|--------------|---------|---|
| Kansi-levy   | ▷/⏸     | PLAY, PAUSE.  |
|              | ◀/▶     | Hyppy<br>Haku taaksepäin/eteenpäin<br>(pidä painettuna) |
|              | PRESET  | Toistettavan kansion valinta                            |
|              | ⏏       | Poista CD-levy.   |
| Kauko-ohjain | ▶       | PLAY, PAUSE.  |
|              | ◀◀/▶▶   | Hyppy<br>Haku taaksepäin/eteenpäin<br>(pidä painettuna) |
|              | ■       | Seis  |
|              | FOLDER  | Toistettavan kansion valinta                            |

## USB-toisto

### Kansilevy

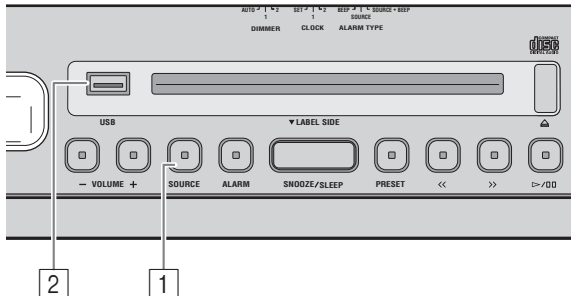

#### Note

Kun USB-laite on kytketty, raidat toistuvat seuraavassa järjestyksessä:

- Kansioden toistojärjestys:  
Kansiot toistuvat aakkosjärjestyksessä kansionimen kolmen ensimmäisen merkin perusteella. Jos kansion nimessä on muita merkkejä kuin aakkosia, kansio soi aakkosmerkeillä nimettyjen kansioden jälkeen.
- Tiedostojen toistojärjestys:  
Tiedostot toistuvat ikäjärjestyksessä vanhimmasta alkaen.

1 Valitse USB ohjelmalähteeksi painamalla SOURCE.

2 Kytke USB-laite USB-porttiin.

Toisto alkaa automaattisesti. Kansion/tiedoston numero näkyy vähän aikaa toiston käynnistämisen jälkeen ja raidan ohituksen aikana.

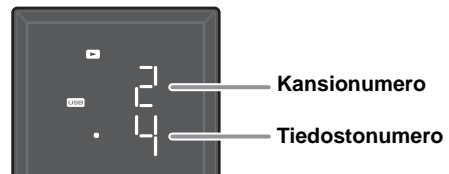

Seuraavilla painikkeilla voit ohjata laitetta, kun toistat raitoja USB-laitteesta.

| Painike          |        | Toiminto  |
|------------------|--------|---|
| Kansi-<br>levy   | ▶/⏸    | PLAY, PAUSE.  |
|                  | <</>>  | Hyppy<br>Haku taaksepäin/eteenpäin<br>(pidä painettuna) |
|                  | PRESET | Toistettavan kansion valinta                            |
| Kauko-<br>ohjain | ▶      | PLAY, PAUSE.  |
|                  | ◀◀/▶▶  | Hyppy<br>Haku taaksepäin/eteenpäin<br>(pidä painettuna) |
|                  | ■      | Seis  |
|                  | FOLDER | Toistettavan kansion valinta                            |

Huom!

Lopeta toisto ennen kuin irrotat USB-laitteen.

## Uusinta- ja satunnaistoisto

Toistotilan/satunnaistoiston/uusintatoiston voit tarkastaa etulevyn näytön ilmaisimesta.

### Kauko-ohjain

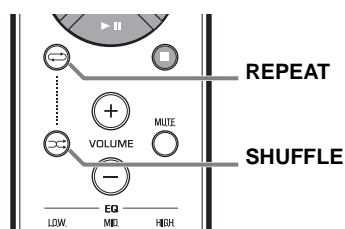

Huom!

Jos valittu ohjelmalähde sisältää kansioista, uusinta/satunnaistoisto soittaa yhden kansion kerrallaan.

### ◆ Uusintatoisto

Kauko-ohjaimen REPEAT-painikkeella voit valita toistotavan seuraavista vaihtoehdoista.

◀▶: Kaikki raidat kansiossa (vain data-CD/USB)

◀▶ ALL: Kaikki raidat

T ▶▶: 1 raita

Ei näyttöä: Ei uusintatoistoa

### ◆ Satunnaistoisto

Kauko-ohjaimen SHUFFLE-painikkeella voit valita toistotavan seuraavista vaihtoehdoista.

◀▶: Kaikki raidat kansiossa (vain data-CD/USB)

◀▶ ALL: Kaikki raidat

Ei näyttöä: Ei satunnaistoistoa

## MUSIIKIN KUUNTELU *Bluetooth*-LAITTEESTA

Tämä laite mahdollistaa *Bluetooth*-yhteyden käytön. Voit kuunnella musiikkia langattomasti *Bluetooth* -laitteesta (kännykästä, digitaalisesta audiosottimesta tms.). Lue lisätietoja *Bluetooth*-laitteen käyttöohjeesta.

### ***Bluetooth*-laitteen pariliitoksen muodostus tämän laitteen kanssa**

Pariliitos on toiminto, joka rekisteröi signaalia lähettävän laitteen (tästä eteenpäin tässä ohjeessa "toinen laite") tähän laitteeseen. Pariliitos on tehtävä, kun ensimmäisen kerran käytät *Bluetooth*-laitetta tämän laitteen kanssa tai jos pariliitosasetus on poistettu käytöstä. Kun pariliitos on kerran tehty, laitteiden välinen yhteydenmuodostus on helppoa, vaikka yhteys olisi välillä katkaistu *Bluetooth*-laitteesta. Ellei pariliitoksen muodostaminen onnistu, lue ohjeita kohdasta TROUBLESHOOTING - *Bluetooth* (P. 20).

**Huom!**

- Tämä laite voi muodostaa pariliitoksen enintään kahdeksan toisen laitteen kanssa. Yhdeksäs pariliitos korvaa yhteyden, jota ei ole käytetty pisimpään aikaan.
- Jos tällä laitteella on *Bluetooth*-yhteys toiseen laitteeseen, pidä painettuna tässä laitteessa oleva **SOURCE**-ohjelmälähddepainike tai kaukosäätimen **Bluetooth**-painike, niin *Bluetooth*-yhteys katkeaa. Sen jälkeen voit käynnistää pariliitoksen muodostamisen.

### ◆ Käytössä iPod touch/iPhone/iPad

Kansilevy

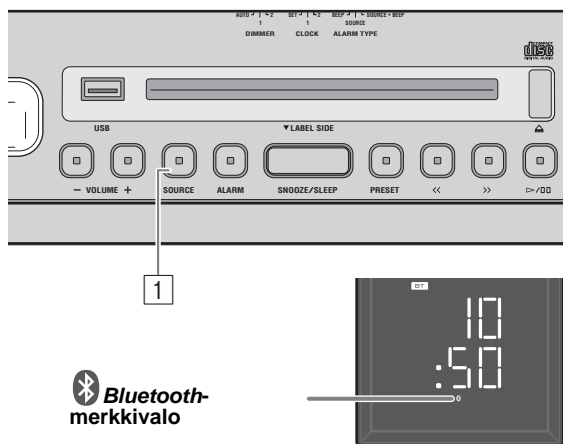

- 1 **Paina SOURCE-ohjelmälähddepainiketta, jos haluat vaihtaa ohjelmälähteeksi *Bluetooth*.**
- 2 **iPod touch/iPhone/iPad: valitse asetukseksi [Settings] → [General] → [*Bluetooth*] - ON.** *Bluetooth*-yhteysluettelo tulee näkyviin [Devices]-kohtaan. (Tämä toiminto tai tietue voi olla erilainen eri iPod touch/iPhone/iPad-laitteissa.)
- 3 **Valitse toisen laitteen *Bluetooth*-yhteyslistasta tämä laite (ISX-B820 Yamaha).** Kun pariliitos on tehty, iPod touch/iPhone/iPad -laitteeseen tulee "Connected". *Bluetooth*-merkkivalo tämän laitteen etulevyssä syttyy.

### ◆ Käytössä muu kuin iPod touch/iPhone/iPad

Kansilevy

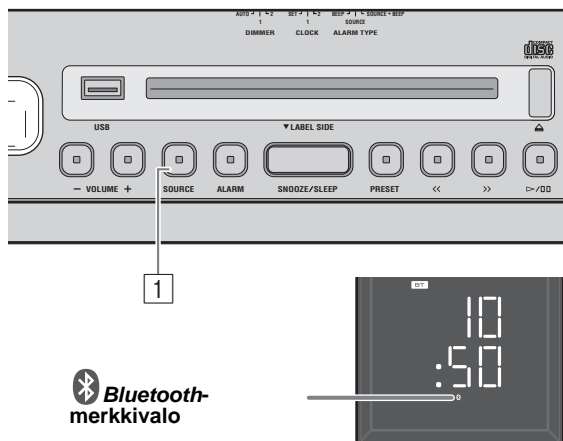

- 1 **Paina SOURCE-ohjelmälähddepainiketta, jos haluat vaihtaa ohjelmälähteeksi *Bluetooth*.**
  - 2 **Käynnistä *Bluetooth*-pariliitos toisesta laitteesta.** Lisätietoja toisen laitteen käyttöohjeessa.
  - 3 **Valitse toisen laitteen *Bluetooth*-yhteyslistasta tämä laite (ISX-B820 Yamaha).** Kun pariliitos on muodostettu, etulevyn näytössä näkyy "*Bluetooth*" noin 1 sekunnin ajan.
- Huom!**  
Jos laite pyytää salasanaa, kirjoita numerot "0000".

## Bluetooth -laitteen kuuntelu

### Kansilevy

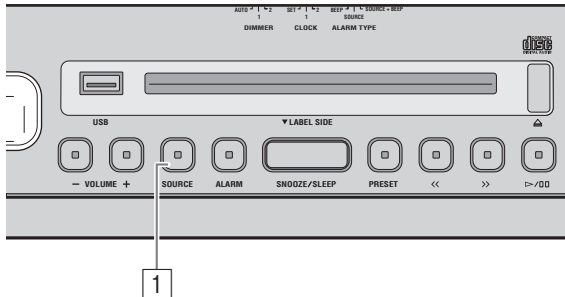

- 1 Paina SOURCE-ohjelmälähdepainiketta, jos haluat vaihtaa ohjelmälähteeksi *Bluetooth*.
- 2 Kytke tämä laite ja toinen laite *Bluetooth*-yhteyden välityksellä toisiinsa.
- 3 Toista musiikkia *Bluetooth*-laitteesta.

#### Note

Varmista, ettei tämän laitteen äänenvoimakkuus ole liian suuri. Suosittelemme, että säädät äänenvoimakkuuden toisesta laitteesta.

#### Huom!

- Jos teet *Bluetooth*-kytkennän toisesta laitteesta ja käynnistät musiikin toiston tämän laitteen ollessa sammutettuna, tämä laite käynnistyy automaattisesti.
- Jos katkaiset *Bluetooth*-yhteyden toisesta laitteesta, kun tämän laitteen ohjelmälähteenä on *Bluetooth*, tämä laite sammuu automaattisesti.
- Jos *Bluetooth* on valittu ohjelmälähteeksi, tämä laite sammuu automaattisesti, jos *Bluetooth*-yhteyttä ei ole muodostettu tai mitään toimintaa ei ole käytetty 60 minuuttia.

## Pariliitoksen jälkeen yhteydenmuodostus *Bluetooth*

Kun pariliitos on tehty, *Bluetooth*-yhteyden muodostaminen seuraavalla kerralla on helppoa.

### ◆ Yhteydenmuodostus tästä laitteesta

#### Kansilevy

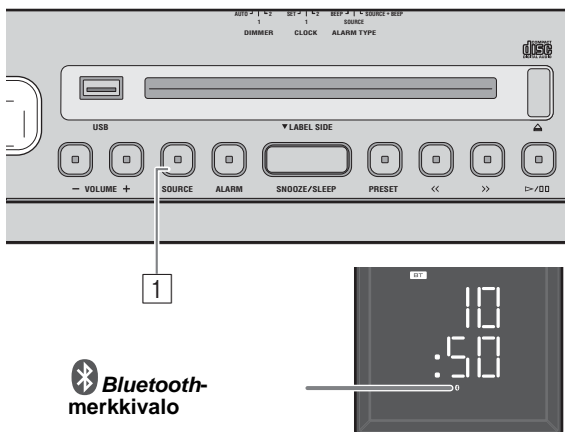

- 1 Paina SOURCE-ohjelmälähdepainiketta, jos haluat vaihtaa ohjelmälähteeksi *Bluetooth*.

*Bluetooth*-merkkivalo vilkkuu etulevyn näytössä. Tämä laite etsii toista laitetta, jota on viimeksi käytetty *Bluetooth*-yhteyden kautta. Sen jälkeen se muodostaa yhteyden (sinun on ensin sallittava *Bluetooth*-yhteys toisesta laitteesta). Kun *Bluetooth*-yhteys on muodostettu, *Bluetooth*-merkkivalo palaa.

#### Note

Yamaha ei takaa yhteyttä tämän laitteen ja kaikkien *Bluetooth*-laitteiden välillä.

### ◆ Yhteydenmuodostus toisesta laitteesta

- 1 Valitse toisen laitteen *Bluetooth*-asetuksista *Bluetooth*-toiminto käyttöön..
- 2 Valitse toisen laitteen *Bluetooth*-yhteyslistasta tämä laite (ISX-B820 Yamaha).  
*Bluetooth*-yhteys on muodostettu, ja *Bluetooth*-merkkivalo palaa tämän laitteen etulevyn näytössä.

#### Note

*Bluetooth*-yhteydenmuodostusta ei voi käynnistää toisesta laitteesta silloin, kun tämä laite on virransäästötilassa. Kytke laite toimintatilaan.

## Bluetooth-yhteyden katkaisu

Jos seuraavia toimintoja käytetään *Bluetooth*-yhteyden käytön aikana, *Bluetooth* -yhteys katkeaa.

- Pidä painettuna tämän laitteen **SOURCE**-painike tai kaukosäätimen **Bluetooth**-painike.
- Tämä laite sammutetaan.
- Sammutat toisen laitteen *Bluetooth*-toiminnon.

#### Huom!

Jos muodostat iPod touch/iPhone/iPad -laitteesta *Bluetooth*-yhteyden tähän laitteeseen, *Bluetooth*-yhteys saattaa katketa, jos vaihdat ohjelmälähteeksi iPodin silloin, kun iPod on kytkettyä iPod-telakkaan.

# RADIOLÄHETYKSEN KUUNTELU

## FM-aseman valinta

### Kansilevy

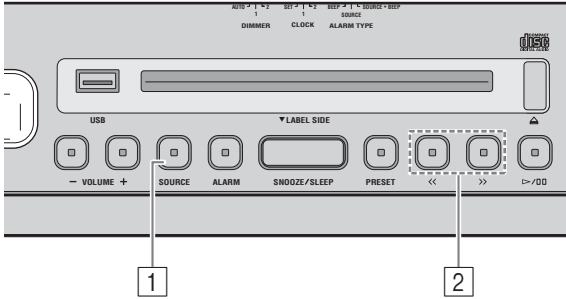

#### Note

Jos virität FM-aseman itse, viritin valitsee käyttöön monoäänen.

- 1 Valitse FM-radio ohjelmalähteeksi painamalla SOURCE.

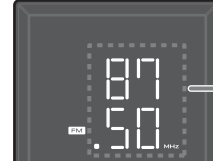

Vastaanotto taajuus

- 2 Viritä FM-asema <</>>-painikkeilla.

|                     | Viritystapa                  | Toiminta                                     |
|---------------------|------------------------------|--|
| <b>Kansilevy</b>    | Automaatti viritys           | Pidä painettuna << tai >>.                   |
|                     | Käyttäjän ohjaama asema-haku | Painele << tai >>.                           |
| <b>Kauko-ohjain</b> | Automaatti viritys           | Pidä painettuna TUNING $\wedge$ tai $\vee$ . |
|                     | Käyttäjän ohjaama asema-haku | Painele TUNING $\wedge$ tai $\vee$ .         |

## FM-asemien tallennus (muistipaikka)

Suosikkiasemiasi varten on 5 muistipaikkaa.

### Kansilevy

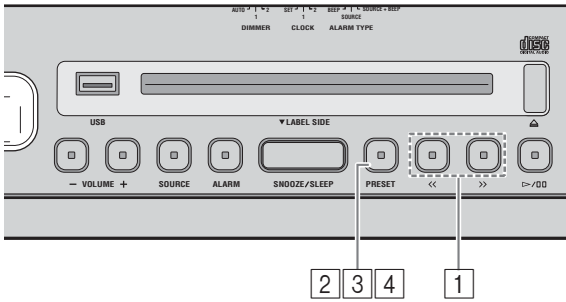

- 1 Viritä FM-asema <</>>-painikkeilla.
- 2 Pidä painettuna PRESET.

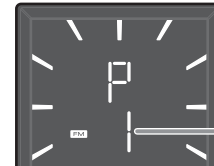

Muisti-paikka-numero

*Kauko-ohjaimella*

Pidä painettuna **MEMORY**.

- 3 Paina PRESET ja valitse muistipaikka, johon haluat tallentaa FM-aseman.

*Kauko-ohjaimella*

Paina **PRESET**  $\wedge$  /  $\vee$ .

- 4 Pidä painettuna PRESET, niin asema tallentuu muistipaikalle.

FM-asema on nyt tallentunut muistiin.

*Kauko-ohjaimella*

Paina "**MEMORY**"-painiketta.

## Muistissa olevan FM-aseman kuuntelu

### Kansilevy

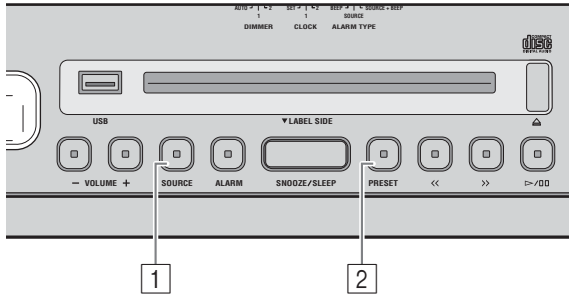

- 1 Valitse FM-radio ohjelmalähteeksi painamalla SOURCE.
- 2 Valitse muistiin tallennettu FM-asema painelemalla PRESET.

#### Kauko-ohjaimella

Paina **PRESET** ^ / v .

suomi

## ERILLISLAITTEEN KUUNTELU

### Kansilevy

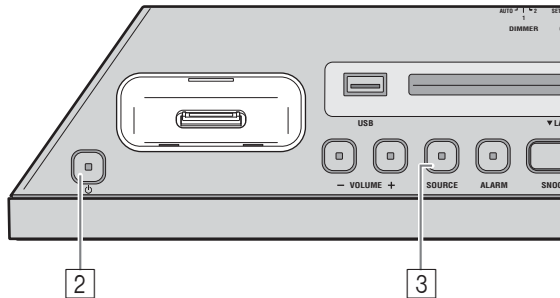

Sammuta tämä laite, ennen kuin kytket audiokaapeleita. Irrota liittimen kansi, ennen kuin kytket erillislaitteen.

- 1 Kytke erillinen audiolaitte takalevyn AUX-liittimeen erikseen myytävällä 3,5 mm (1/8") -miniliitinkaapelilla .

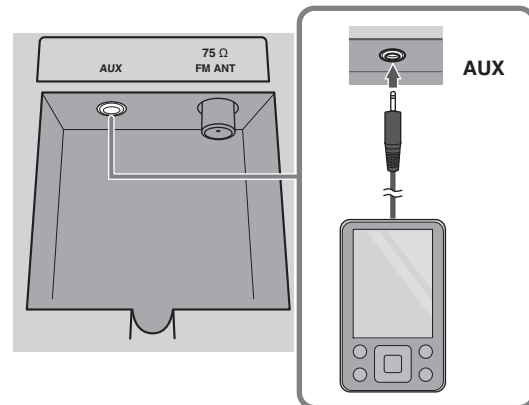

#### Note

Hiljennä tämän laitteen äänenvoimakkuutta ja erillisen audiolaitteen äänenvoimakkuutta ennen kytkennän tekemistä.

- 2 Kytke laite toimintatilaan painamalla .
- 3 Valitse AUX ohjelmalähteeksi painamalla SOURCE.
- 4 Käynnistä ohjelman toisto laitteeseen kytketystä audiolaitteesta.

## HÄLYTYSTOIMINTO

Tässä laitteessa on hälytystoiminto (IntelliAlarm), joka käynnistää musiikin toiston tai soittaa hälytysäänen asettamallasi hetkellä. Hälytyksiä on erilaisia. Hälytystoiminnossa on seuraavat ominaisuudet.

### ◆ 3 hälytystapaa

Valittavissa on 3 hälytystapaa, joissa voit yhdistää musiikin ja hälytysäänen:

|                      |  |
|----------------------|--|
| <b>SOURCE + BEEP</b> | Laite toistaa valitsemaasi audiolähdettä ja hälytysääntä ajastetulla hetkellä. Miellyttävä toiminto aamulla herätyskelloksi.<br>3 minuuttia ennen ajastettua aikaa: Valitun ohjelmalähteen musiikki alkaa soida hiljaa, ja äänenvoimakkuus kasvaa vähitellen ajastetun hetken läheystyessä.<br>Hälytyshetkellä: Piippausääni alkaa soida musiikin lisäksi. |
| <b>SOURCE</b>        | Valitsemasi ohjelmalähteen toisto alkaa ajastamallasi hetkellä. Äänenvoimakkuus voimistuu vähitellen asetetulle tasolle.   |
| <b>BEEP</b>          | Vain hälytysääni kuuluu ajastetulla hetkellä.  |

### ◆ Eri musiikkilähteet

Valittavissa ovat iPod, audio CD, data CD, USB-laite ja radio. Myös seuraavien toimintojen käyttö saattaa olla mahdollista:

| Ohjelmalähde       | Toistotapa         | Toiminto   |
|--------------------|--------------------|--|
| <b>iPod</b>        | Jatka toistoa      | Tämä laite jatkaa toistoa viimeksi toistetusta raidasta.<br>Jos olet luonut toistolistan* nimeltä "ALARM Yamaha DTA" etukäteen, iPod-laitteeseen tallennettu toistolista on soitettavissa uusintatoisto-toiminnolla.<br>Kun kirjoitat soittolistan nimen, käytä sanojen erottimena yksitavuisia välilyöntejä, kirjoita yksitavuisia merkkejä ja tarkista kirjaimen koko (CAPS LOCK ON/ OFF). |
| <b>Audio CD</b>    | Valittu raita      | Soitin uusintatoistaa valitsemasi raidan.  |
|                    | Jatka toistoa      | Soitin toistaa viimeksi kuuntelemasi raidan.   |
| <b>Data CD/USB</b> | Kansio             | Soitin uusintatoistaa valitsemasi kansion.   |
|                    | Jatka toistoa      | Soitin toistaa viimeksi kuuntelemasi raidan.   |
| <b>FM</b>          | Muistipaikka-asema | Soitin toistaa valitsemasi muistipaikka-aseman radiolähetystä.   |
|                    | Jatka toistoa      | Laite toistaa viimeksi kuuntelemasi FM-aseman radiolähetystä.  |

\* Lisätietoja soittolistan laadinnasta löydät iPodin tai iTunesin ohjeista.

### ◆ Torkku:

Torkku käynnistää hälytyksen uudestaan 5 minuutin kuluttua.



## Hälytysajan säätö ja hälytystyyppin valinta

### Kansilevy

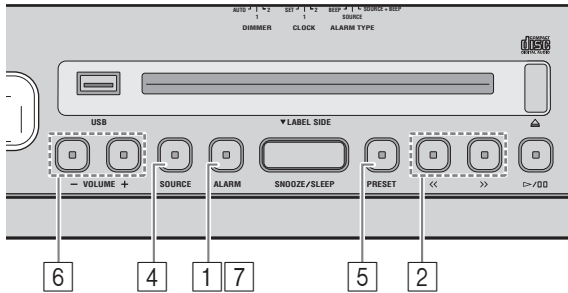

#### Note

Hälytysasetus häviää muistista, jos tämä laite sammutetaan ennen hälytysasetuksen viimeistelyä.

### 1 Pidä painettuna painike ALARM.

Hälytyksen ilmaisin ((●●)) ja asetettu hälytysaika vilkkuvat.

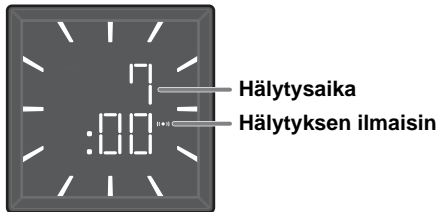

### 2 Määritä hälytyksen kellonaika <</>>-painikkeilla.

*Kauko-ohjaimella*

Paina <<< / >>>.

### 3 Valitse hälytystyyppi takalevyn ALARM TYPE-kytkimellä.

Lisätietoja hälytystavoista, ks. "S. 14".

#### Takalevy

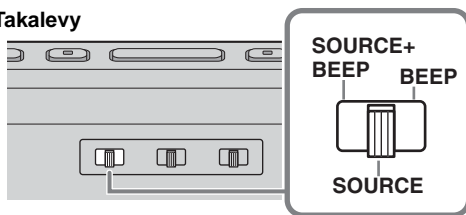

### 4 (kun valittuna on muu kuin BEEP)

**Valitse musiikkilähde SOURCE-painikkeella.**

Voit valita ohjelmalähteeksi minkä tahansa paitsi AUX tai Bluetooth.

*Kauko-ohjaimella*

Valitse musiikkilähde SOURCE-painikkeella.

#### Notes

- Jos valittuna on iPod/CD/USB, kytke ohjelmalähde (iPod, audio/data CD, USB) tähän laitteeseen.
- Ellei valitsemaasi ohjelmalähdettä voida toistaa hälytyshetkellä (esim. iPod ei ole kytkettynä), laite toistaa hälytysääntä.

### 5 (jos valittuna on muu hälytystapa kuin BEEP)

**Valitse raita, kansio tai FM-asema.**

**Kun ohjelmalähteenä on iPod**

Asetuksia ei tarvitse muuttaa.

**Jos ohjelmalähteenä on CD/USB/FM:**

Valitse **PRESET**-painikkeella raita (audio CD), kansio (data CD/USB) tai FM-asema.

*Kauko-ohjaimella*

Paina **PRESET** ^ / v .

**Huom!**

- Jos valitset audiolähteeksi iPodin, soitin toistaa "ALARM Yamaha DTA" -soittolistan ajastetulla hetkellä. Jos soittolistaa ei löydy iPodista, tämä laite jatkaa toistoa viimeksi toistetusta raidasta.
- Jos ohjelmalähteenä on CD/USB/FM ja valitset "0", viimeksi kuuntelemaasi raita/FM-radioasema alkaa soida (toisto jatkuu keskeytykskohdasta).

### 6 Aseta hälytyksen äänenvoimakkuus VOLUME +/--painikkeella.

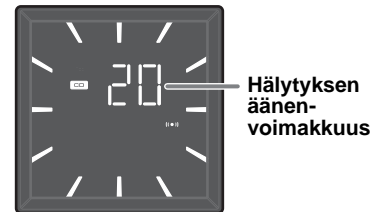

### 7 Vahvasta hälytyksen asetus painamalla ALARM.

Hälytys on nyt käytössä, ja hälyttimen ilmaisin ((●●)) syytty.

## Hälytyksen kytkentä päälle/pois

### Kansilevy

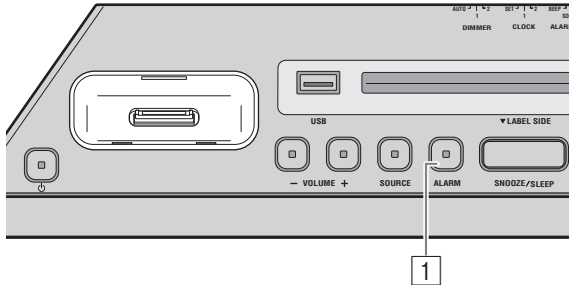

### 1 Paina "ALARM"-painiketta.

Kun hälytys on käytössä, hälytysilmaisin ((●)) tulee näkyviin ja hälytysaika näkyy näytössä hetken aikaa. Jos painat uudestaan **ALARM**, hälytysilmaisin ((●)) häviää näytöstä ja hälytys kytkeytyy pois käytöstä.

#### Huom!

Asetettu hälytysaika jää muistiin, vaikka sammutat hälytyksen. Jos käynnistät hälytyksen uudestaan painamalla **ALARM**, hälytystoiminto käyttää viimeksi valitsemasi asetuksia.

## Toiminnot hälytyksen aikana

Hälytyshetkellä laite alkaa hälyttää. Toiston aikana voit käyttää seuraavia toimintoja.

### Kansilevy

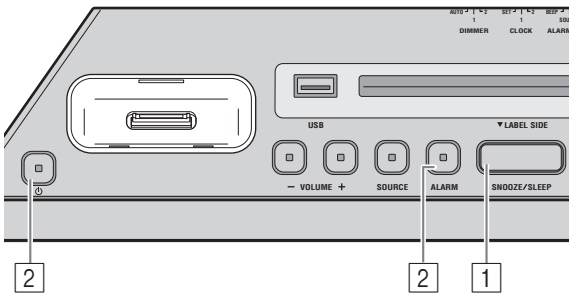

### 1 (jos haluat keskeyttää hälytyksen hetkeksi)

#### Paina SNOOZE/SLEEP.

SNOOZE sammuttaa hälytyksen ja käynnistää sen uudestaan 5 minuutin kuluttua.

#### Huom!

- Kun valittuna on SOURCE + BEEP, lopeta hälytysääni painamalla kerran **SNOOZE/SLEEP**-painiketta. Keskeytä musiikin toisto painamalla painiketta kahdesti. 5 minuuttia musiikin toiston loppumisen jälkeen ääni alkaa hiljalleen kuulua uudestaan ja hälytysääni alkaa soida.
- Hälytysilmaisin vilkkuu torkkutoiminnon aikana.

### 2 (jos haluat sammutta hälytyksen)

#### Paina ALARM tai .

#### Huom!

Ellet sammuta hälytintä, se sammuu automaattisesti 60 minuutin kuluttua.

## UNIAJASTIN

Ohjelmoi laite sammumaan tietyn ajan kuluttua.

### Kansilevy

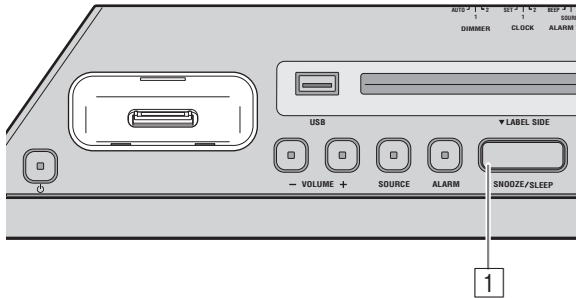

### 1 Painele SNOOZE/SLEEP-painiketta, kunnes käytössä on jäljelle jäävä toiminta-aika.

Uniajastimen toiminta-ajaksi voi valita 30, 60, 90 tai 120 minuuttia. Kun uniajastin on käytössä, etulevyn näytössä on uniajastimen ilmaisin (ZZ).

#### Huom!

Jos painat **SNOOZE/SLEEP** uniajastimen ollessa käytössä, uniajastin kytkeytyy pois käytöstä.

suomi

## SÄVYNSÄÄTÖ

### Kauko-ohjain

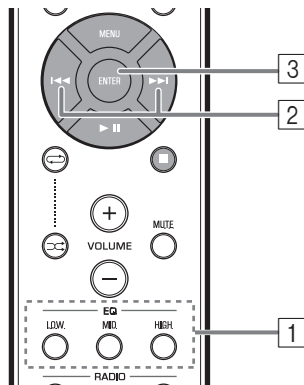

### 1 Paina kauko-ohjaimen LOW/MID/HIGH EQ -painiketta toiston aikana.

Valitse säädettävä taajuusalue (LOW, MID, HIGH).

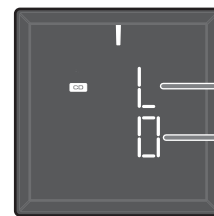

| Äänialue |        |
|----------|--------|
| H        | : HIGH |
| M        | : MID  |
| L        | : LOW  |

### 2 Säädä asetusta <<</>>>-painikkeella.

Säälalue: -5 to +5.

### 3 Vahvista asetusta painamalla ENTER.

Vaihtoehtoisesti voit vahvistaa asetuksen painamalla sitä EQ-painiketta, jota painoit vaiheessa 1.

Muita äänentaajuuksia muuttaaksesi palaa vaiheeseen 1 ja valitse säädettäväksi haluamasi taajuus painamalla EQ-painiketta.

## ETULEVYN NÄYTÖN KIRKKAUS

### Takalevy

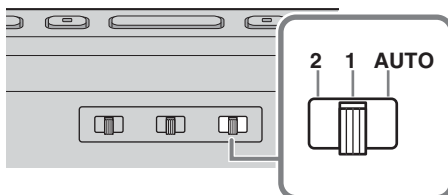

### 1 Valitse kirkkaus takalevyn DIMMER-kytkimellä.

AUTO: säätää kirkkauden automaattisesti ympäristön mukaan.

1: kirkkaampi

2: tummempi.

#### Note

Kun valittuna on AUTO, etulevyn kirkkaus säätyy automaattisesti huoneen kirkkauden perusteella (P. 3). Varmista, ettei anturi ole peitettynä.

## VIANMÄÄRITYS

Jos laitteen toiminnassa ilmenee ongelma, tarkasta ensin seuraavat kohdat. Mikäli vikaa ei ole mainittu luettelossa tai ohjeista ei ole apua, sammuta tämä laite, irrota sen verkkojohto pistorasiasta ja ota yhteys lähimpään valtuutettuun Yamaha-huoltoon.

### Yleistä

| Ongelma   | Syy  | Ratkaisu  |
|---|--|---|
| <b>Laite ei kytkeydy toimintatilaan.</b>  | Verkkojohto ei ole kytketty kunnolla.  | Kytke verkkojohto kunnolla pistorasiaan ja tähän laitteeseen.   |
| <b>Kaiuttimet eivät toista ääntä.</b>   | Äänenvoimakkuus on ehkä säädetty minimiin.   | Sääda äänenvoimakkuus.  |
|   | Käyttöön on valittu väärä ohjelmalähde.  | Valitse oikea ohjelmalähde  |
| <b>Ääni lakkaa yhtäkkiä kuulumasta.</b>   | Uniajastin (☞ P. 17) on ehkä otettu käyttöön.  | Kytke tämä laite toimintatilaan ja käynnistä ohjelman toisto.   |
| <b>Ääni särisee/säröytyy tai kuuluu epänormaalia kohinaa.</b>                             | Erillisen ohjelmalähteen äänenvoimakkuus on liian suuri, tai tämän laitteen äänenvoimakkuus on liian suuri (etenkin Bass).   | Sääda äänenvoimakkuutta <b>VOLUME</b> -painikkeella tai bassoja EQ-painikkeella (☞ P. 17).                          |
| <b>Laite ei toimi normaalisti.</b>  | Laite on saanut ulkoisen sähköiskun (esim. salamasta tai liiallisesta staattisesta sähköstä), tai virranjakelu on katkennut. | Sammuta tämä laite. Irrota verkkojohto. Odota 30 sekuntia. Kytke verkkojohto uudelleen. Kytke laite toimintatilaan. |
| <b>Virta kytkeytyy, mutta sammuu heti.</b>  |  |   |
| <b>Lähellä olevista digitaali- ja suurtaajuuslaitteista aiheutuu kohinaa.</b>             | Laite on liian lähellä digitaalista tai suurtaajuisia laitteita.   | Siirrä tämä laite kauemmas siitä.   |
| <b>Kellonaika on hävinnyt muistista.</b>  | Verkkojohto on ollut viikon irti pistorasiasta.  | Kytke verkkojohto kunnolla pistorasiaan ja ajasta kello uudelleen (☞ P. 5).   |
| <b>iPod-toisto ei käynnisty hälytyshetkellä, vaikka SOURCE-valitsin on iPod-kohdassa.</b> | iPod ei ole kunnolla iPod-telakassa.   | Poista iPod laitteesta, kytke se sitten takaisin iPod-telakkaan (☞ P. 2).   |
|   | <b>ALARM TYPE</b> -kytkin on BEEP-kohdassa.  | Valitse <b>ALARM TYPE</b> -kohtaan SOURCE + BEEP tai SOURCE (☞ P. 15).  |
| <b>Kellonaika vilkkuu eikä laitetta voi käyttää.</b>                                      | Takalevyn <b>CLOCK</b> -kytkin on SET-kohdassa, ja tämä laite on kellon ajastustilassa.                                      | Valitse <b>CLOCK</b> -kytkimellä CLOCK1 tai CLOCK2. (☞ P. 5).   |

### iPod

| Ongelma   | Syy  | Ratkaisu   |
|---|--|--|
| <b>Ei ääntä.</b>  | iPod ei ole kunnolla iPod-telakassa.               | Poista iPod laitteesta, kytke se sitten takaisin iPod-telakkaan (☞ P. 2).  |
|   | iPodin ohjelmistoversiota ei ole päivitetty.       | Lataa verkosta uusin iTunes-ohjelmisto ja päivitä iPod-ohjelmisto uusimpaan mahdolliseen.  |
| <b>iPod ei lataudu.</b>   | iPod ei ole kunnolla iPod-telakassa.               | Poista iPod laitteesta, kytke se sitten takaisin iPod-telakkaan (☞ P. 2).  |
|   | Tämä laite on kytketty virransäätötilaan (☞ P. 2). | Kytke laite toimintatilaan painamalla painiketta  . |
| <b>iPod-ilmaisimen kaksoisvilkahdus toistuu kolmesti iPodin kytkemisen jälkeen.</b> | Laite ei tunnista kyseistä iPod-soitinta.          | Käytä tuettua iPodia (☞ s. 22).  |

## CD-toisto

| Ongelma  | Syy  | Ratkaisu   |
|--|--|--|
| <b>Levyä ei voi laittaa laitteeseen.</b>   | Tämä laite on kytketty virransäästötilaan.   | Kytke laite pois virransäästötilasta painamalla painiketta  (☞ P. 2). |
| <b>Painike ei toimi.</b>   | Levytyyppi ei ole yhteensopiva laitteeseen.  | Käytä levyä, jota tämä laite tukee (☞ s. 21).  |
| <b>Toisto ei käynnisty automaattisesti, kun painat -painiketta.</b> | Levy voi olla likainen.  | Puhdista levy.   |
|  | Levytyyppi ei ole yhteensopiva laitteeseen.  | Käytä levyä, jota tämä laite tukee (☞ s. 21).  |
|  | Laite on siirretty kylmästä lämpimään, ja siksi sen sisään on tiivistynyt kosteutta. | Anna laitteen palautua huoneenlämpöiseksi tunnin tai kahden tunnin ajan. Yritä sitten uudestaan.   |
| <b>CD-ilmaisimen kaksoisvilkahdus toistuu kolmesti, ja levy tulee pois soittimesta.</b>  | Levytyyppi ei ole yhteensopiva laitteeseen.  | Käytä levyä, jota tämä laite tukee (☞ s. 21).  |
|  | Levy voi olla likainen.  | Puhdista levy.   |
|  | Levy ei sisällä toistokelpoisia tiedostoja.  | Käytä levyä, joka sisältää toistokelpoisia tiedostoja (☞ s. 21, 22).   |
|  | Levy on laitettu laitteeseen väärinpäin.   | Laita levy soittimeen etiketti puoli laitteen etureunaa kohti.   |
| <b>”Err” tulee näkyviin etulevyn näyttöön levyn laittamisen jälkeen.</b>   | Laitteen sisäinen virhe.   | Poista levy  -painikkeella  |

## USB-toisto

| Ongelma  | Syy  | Ratkaisu  |
|--|--|---|
| <b>USB-laitteeseen tallennettu MP3/WMA-tiedosto ei toistu.</b>                           | Tämä laite ei tunnista USB-laitetta.                     | Sammuta tämä laite ja kytke USB-laite uudelleen tähän laitteeseen.  |
|  |  | Kytke verkkolaite, jos sellainen on toimitettu erillislaitteen mukana.  |
|  |  | Elleivät edellä mainitut ratkaisut poista ongelmaa, USB-laite ei ole toistokelpoinen tässä laitteessa.  |
| <b>USB-ilmaisimen kaksoisvilkahdus toistuu kolmesti USB-laitteen kytkemisen jälkeen.</b> | Kytetty USB-laite ei ole yhteensopiva tähän laitteeseen. | Sammuta tämä laite ja kytke USB-laite uudelleen tähän laitteeseen. Elleivät edellä mainitut ratkaisut poista ongelmaa, USB-laite ei ole toistokelpoinen tässä laitteessa. |
|  | USB-laite ei sisällä toistokelpoisia tiedostoja.         | Käytä USB-laitetta, joka sisältää toistokelpoisia tiedostoja. (☞ s. 21, 22).  |
| <b>”Err” tulee näkyviin etulevyn näyttöön USB-laitteen kytkemisen jälkeen.</b>           | Kytetty USB-laite ei ole yhteensopiva tähän laitteeseen. | Sammuta tämä laite ja kytke USB-laite uudelleen tähän laitteeseen. Elleivät edellä mainitut ratkaisut poista ongelmaa, USB-laite ei ole toistokelpoinen tässä laitteessa. |
|  | Laite havaitsee virtapiikin.                             |   |

## Bluetooth

| Ongelma   | Syy   | Ratkaisu   |
|---|---|--|
| <b>Pariliitosta ei voi muodostaa tämän laitteen ja toisen laitteen välille.</b> | Toinen laite ei tue A2DP-profiilia.   | Muodosta pariliitos laitteeseen, joka tukee A2DP-profiilia.                            |
|   | <i>Bluetooth</i> -sovitin tms. josta haluat muodostaa pariliitoksen tähän laitteeseen, käyttää muuta salasanaa kuin "0000". | Käytä <i>Bluetooth</i> -sovitinta tms., jonka salasana on "0000".                      |
|   | Tämä laite ja toinen laite ovat liian kaukana toisistaan.   | Siirrä toinen laite lähemmäs tätä laitetta.  |
|   | Lähellä on laite (mikroaaltouuni, langaton LAN, tms.), joka lähettää signaalia 2.4 GHz:n taajuuskaistalla.                  | Siirrä tämä laite kauemmas radiotaajuista signaalia lähettävästä laitteesta.           |
| <b>Ei voi muodostaa <i>Bluetooth</i>-yhteyttä.</b>                              | Tätä laitetta ei ole rekisteröity toisen laitteen <i>Bluetooth</i> -yhteyslistaan.  | Muodosta pariliitos uudelleen (☞ P. 10).   |
| <b>Ääntä ei kuulu tai ääni pätkee toiston aikana.</b>                           | <i>Bluetooth</i> -yhteys tämän laitteen ja toisen laitteen välillä on katkennut.  | Muodosta <i>Bluetooth</i> -yhteys uudelleen. (☞ P. 11).                                |
|   | Tämä laite ja toinen laite ovat liian kaukana toisistaan.   | Siirrä toinen laite lähemmäs tätä laitetta.  |
|   | Lähellä on laite (mikroaaltouuni, langaton LAN, tms.), joka lähettää signaalia 2.4 GHz:n taajuuskaistalla.                  | Siirrä tämä laite kauemmas radiotaajuista signaalia lähettävästä laitteesta.           |
|   | Toisen laitteen <i>Bluetooth</i> -toiminto ei ole käytössä.   | Käynnistä toisen laitteen <i>Bluetooth</i> -toiminto.                                  |
|   | Toinen laite ei asetusten mukaan voi lähettää <i>Bluetooth</i> -audiosignaalia tähän laitteeseen.                           | Tarkasta, että toisen laitteen <i>Bluetooth</i> -toiminto on asetettu oikein käyttöön. |
|   | Toisesta laitteesta ei ole tehty pariliitosta tähän laitteeseen.  | Tee toisesta laitteesta pariliitos tähän laitteeseen.                                  |
|   | Toisen laitteen äänenvoimakkuus on säädetty kiinni.   | Lisää äänenvoimakkuutta.   |

## FM-radio

| Ongelma  | Syy  | Ratkaisu   |
|--|--|--|
| <b>Liikaa kohinaa.</b>   | Antenni on ehkä kytketty väärin.   | Varmista, että antenni on kytketty oikein. (☞ P. 3) tai käytä erikseen myytävää ulkoantennia.                    |
| <b>Stereolähetyksen aikana kuuluu liikaa kohinaa.</b>                                | Valitsemasi radioasema saattaa sijaita kaukana, tai olet alueella, jossa radioaaltojen kuuluvuus on huono. | Viritä radio itse kuuluviin signaalin laadun parantamiseksi. (☞ P. 12) tai käytä erikseen myytävää ulkoantennia. |
| <b>Radioaaltojen vastaanotto on heikkoa jopa ulkoantennilla. (Ääni on säröinen.)</b> | Monitiesärröä tai muuta radiohäiriötä on vastaanotossa.  | Muuta antennin korkeutta, suuntausta tai sijoitusta  |

## Kauko-ohjain

| Ongelma                              | Syy  | Ratkaisu  |
|--------------------------------------|--|---|
| <b>Kauko-ohjain ei toimi oikein.</b> | Kauko-ohjainta yritetään käyttää liian kaukana laitteesta.   | Lisätietoa kauko-ohjaimen toimintaetäisyydestä, katso How to use the remote control (P. 1). |
|                                      | Tämän laitteen kauko-ohjaussignaalin vastaanotin (☞ P. 3) ei kestä auringonpaistetta eikä siihen saa paistaa valo (esim. loistelampun valo). | Muuta valaistusta tai käännä tätä laitetta.   |
|                                      | Paristo on tyhjä.  | Vaihda laitteen kaksi paristoa uusiin.  |
|                                      | Kauko-ohjaimen ja laitteessa olevan signaalivastaanottimen välissä on este.  | Poista esteet.  |

# LEVYT JA USB-LAITTEET

## CD-tiedot

Tämä laite on suunniteltu käytettäväksi seuraavien levytyyppien kanssa: audio CD, CD-R\*, ja CD-RW\*. Ks. levytyyppien logot alla.



\* ISO 9660 CD-R/W

### Huom!

Laite toistaa levyjä, joissa on jokin yllä olevista logoista. Levyn logo on painettu levyyn ja levykoteloon.

### Notes

- Älä laita soittimeen muuntotyypisiä levyjä. Laite voi mennä rikki.
- CD-R/RW -levyjä voi toistaa vain viimeisteltyinä.
- Tallennusvaihe ja levyn ominaisuudet voivat estää toiston.
- Älä laita soittimeen erikoismuotoilua (esim. sydämen muotoista) levyä.
- Älä laita soittimeen levyä, jos levyn pinnassa on paljon naarmuja.
- Älä laita soittimeen halkeillutta, vääntynyttä tai liimattua levyä.
- Älä soita halkaisijaltaan 8 cm:n levyjä.

## CD-levyjen käsittely

- Älä koske levyn pintaan. Tartu levyyn reunasta ja keskeltä.
- Älä kirjoita levyyn lyijykynällä tai muulla teräväkärkisellä kynällä.
- Älä liimaa levyyn teippiä, etikettejä, liimaa tms.
- Älä käytä suojaa, jonka tarkoituksena on estää levyn naarmuuntuminen.
- Laita laitteeseen vain yksi levy kerrallaan. Muuten tämä laite ja levyt voivat mennä rikki.
- Älä laita levytilaan mitään vierasesineitä.
- Älä laita levyä auringonpaisteeseen tai kuumaan, kosteaan tai pölyiseen tilaan.

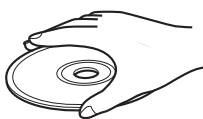

### Varoitus!

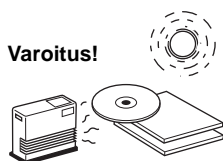

- Jos levy likaantuu, pyyhi puhtaalla, kuivalla liinalla levyn keskeltä suoraan kohti reunaa. Älä puhdistavinyylilevyn puhdistusaineella tai maalinhohentimella.
- Älä käytä myynnissä olevia linssinpuhdistimia. Ne voivat aiheuttaa toimintahäiriöitä.

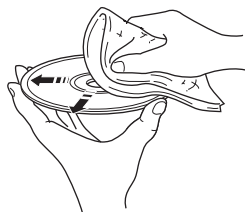

## USB-laite

Tämä laite tukee USB-massamuistilaitteita (esim. flash-muisteja, kannettavia audiosoitimia), jotka on alustettu FAT16- tai FAT32-tiedostojärjestelmään.

### Notes

- Jotkin laitteet eivät välttämättä toimi, vaikka ne täyttäisivät tekniset vaatimukset.
- Älä kytke soittimeen muita kuin USB-massamuistilaitteita (kuten USB-latureita tai -keskittimiä), tietokoneita, kortinlukijoita, ulkoista kiintolevyä tms.
- YAMAHA ei ole vastuussa kytkennän aikana tapahtuvasta USB-laitteen sisältämän datan vahingoittumisesta tai katoamisesta.
- Kaikkien USB-laitteiden käyttö ja virransyöttö ei ole taattua.
- Salausta käyttävää USB-laitetta ei voi käyttää.

## MP3- ja WMA-tiedostot

### Notes

- Tämä laite pystyy toistamaan:

| Tiedosto | Bittinopeus (kbps) | Näyte-<br>taajuus (kHz) |
|----------|--------------------|-------------------------|
| MP3      | 8 - 320**          | 16 - 48                 |
| WMA      | 16 - 320**         | 22.05 - 48              |

\*\* Laite tukee vakiobittinopeutta ja vaihtuvaa bittinopeutta.

- Laitteen toistamien kansioiden/tiedostojen enimmäislukumäärät:

|                                     | Data CD | USB  |
|-------------------------------------|---------|------|
| Tiedostojen enimmäislukumäärä       | 512     | 9999 |
| Kansioiden enimmäismäärä            | 255     | 128  |
| Tiedostojen enimmäismäärä kansiossa | 511     | 255  |

- Kopiosuojattu tiedostoja ei voi toistaa.

## TEKNISET TIEDOT

### ◆ SOITINOSA

**iPod (Digitaalinen kytkentä)** (tilanne heinäkuussa 2012)  
 • Yhteensopivat iPod mallit ..... iPod kosketus (Touch) (1., 2., 3. ja 4. sukupolvi)

iPod classic  
 iPod nano (2., 3., 4., 5. ja 6. laitesukupolvi)  
 • Yhteensopivat iPhone-mallit  
 ..... iPhone 4S, iPhone 4, iPhone 3GS, iPhone 3G, iPhone

Tämä laite ei välttämättä tunnista iPodia ja jotkin toiminnot eivät välttämättä ole käytettävissä iPodin mallin ja sen laiteohjelmiston version takia.

### CD

• Media ..... CD, CD-R/RW  
 • Audioformaatti ..... Audio CD, MP3, WMA

### Laser

• Tyyppi ..... Puolijohdelaser GaAs/GaAlAs  
 • Aallonpituus ..... 790 nm  
 • Lähtöteho ..... 7 mW

### USB

• Audioformaatti ..... MP3, WMA

### AUX

• Tuloliitin ..... 3.5 mm (1/8 in) STEREO miniliitin

### ◆ Bluetooth-OSA

• Bluetooth-versio ..... Ver. 2.1+EDR  
 • Tuetut protokollat ..... A2DP, AVRCP  
 • Tuettu koodekki ..... SBC, AAC  
 • Langaton lähtöteho ..... Bluetooth Luokka 2  
 • Suurin mahdollinen yhteyttäisyys ..... 10 m (ilman esteitä)

### ◆ VIRITIN

• Viritysalue  
 FM ..... 87.50 - 108.00 MHz

### ◆ YLEISTÄ

• Käyttöjännite ..... AC 230 V, 50 Hz  
 • Virrankulutus ..... 20 W  
 • Virrankulutus ei toimintatilassa ..... 1,5 W  
 • Virrankulutus virransäästötilassa ..... 0,5 W tai vähemmän  
 • Mitat

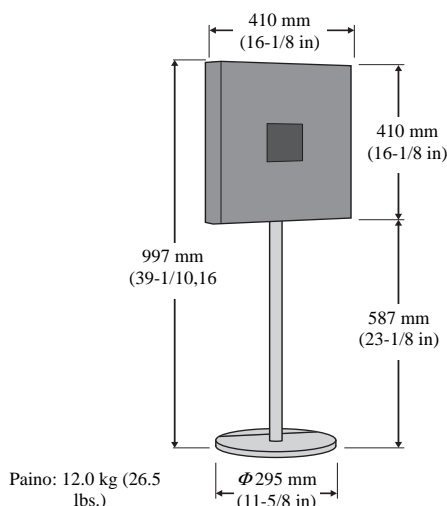

Teknisiä ominaisuuksia saatetaan muuttaa ilman ennakoilmoitusta.

### LASERTURVALLISUUS

Laitteessa on laser. Silmävaurioiden vaaran vuoksi laitteen suoja-kuoren saa avata ja laitetta saa yrittää huoltaa vain valtuutettu huolto.

### VAROITUS VAKAVASTA VAARASTA

Avoimena ollessaan laite säteilee näkyvää lasersäteilyä. Vältä katsomasta suoraan säteeseen. Kun laite on kytkettynä verkkosähköön, älä katso sisään levyaukosta tai muista aukoista.

Laitteen laserosan säteily voi ylittää luokan 1 rajan.

### iPod, iPhone

“Made for iPod” ja “Made for iPhone” tarkoittavat, että elektroniikkalaitte on suunniteltu kytkettäväksi iPodiin tai iPhoneen merkinnän mukaisesti ja että valmistaja on sertifioinut laitteen täyttämään Applen suoritusstandardit.

Apple ei ole vastuussa tämän laitteen käytöstä eikä sen yhteensopivuudesta turvallisuus- ja muihin standardeihin. Huomaathan, että tämän laitteen käyttö iPodin tai iPhoneen kanssa saattaa vaikuttaa langattomaan suorituskykyyn.

iPad, iPhone, iPod, iPod touch, iPod classic, iPod nano ja iTunes ovat Apple Inc.:in tavaramerkkejä, rekisteröity Yhdysvalloissa ja muissa maissa.

### Tietoa kuluttajalle vanhojen laitteiden ja käytettyjen paristojen keräyksestä ja hävityksestä



Nämä merkit tuotteessa, pakkausmateriaalissa ja/tai dokumenteissa tarkoittavat, että käytetty sähkö- ja elektroniikkalaitetta sekä paristoja/akkuja ei saisi hävittää sekajätteenä.



Vanhat tuotteet ja käytetyt paristot käsitellään, kerätään ja kierrätetään oikein, jos toimitat ne tähän tarkoitukseen suunniteltuun keräyspisteeseen niin kuin on säädetty kansallisessa laissa ja direktiiveissä 2002/96/EC ja 2006/66/EC.



Kun hävität tuotteet ja paristot asianmukaisesti, autat säästämään arvokkaita luonnonvaroja ja estämään ihmisten terveydelle ja ympäristölle mahdollisesti haitallisia vaikutuksia, joita vääränlainen jätteenkäsittely voi aiheuttaa.

Pb

Lisätietoa vanhojen tuotteiden ja paristojen keräyksestä ja kierrätyksestä saat paikallisviranomaisilta, paikallisesta jätehuoltoyhdistyksestä ja tämän laitteen myyjältä.

### EU:n ulkopuolella

Nämä merkit ovat käytössä vain EU:ssa. Kysy oikea jätteenhävitystapa viranomaisilta tai jälleenmyyjältä.

### Huomautus paristossa olevasta merkistä (kaksi alinta esimerkkiä):

Tämä symboli saattaa olla kemiallisen merkin yhteydessä. Siinä tapauksessa se vastaa kyseiseen aineeseen liittyvän direktiivin vaatimuksia.



## Bluetooth

- *Bluetooth* on langaton yhteystekniikka laitteille, jotka ovat noin 10 metrin (33 ft.) päässä toisistaan ja käyttävät 2,4 GHz:n taajuusaluetta, jota voidaan käyttää ilman lisenssiä.
- *Bluetooth* on rekisteröity tavaramerkki, jonka omistaa *Bluetooth SIG* ja jota Yamaha käyttää lisenssisopimuksen mukaisesti.

## Bluetooth-yhteyden hallinta

- 2.4 GHz:n taajuuskaista, jota *Bluetooth* -yhtensopivat laitteet käyttävät, on radiotaajuuskaista, jota käyttävät monet erilaiset laitteet. Vaikka *Bluetooth*-yhtensopivat laitteet käyttävät tekniikkaa, joka minimoi vaikutuksen muihin samaa radiokaistaa käyttäviin laitteisiin, mahdollinen vaikutus voi kuitenkin vähentää viestintäyhteyden nopeutta ja etäisyyttä ja joissakin tapauksissa häiritä yhteyttä.
- Signaalin siirtonopeus ja etäisyys, jolla yhteydenmuodostus on mahdollista, vaihtelee viestintälaitteiden etäisyyden, välissä olevien esteiden, radioaaltoihin vaikuttavien olosuhteiden ja laitetyyppin mukaan.
- Yamaha ei takaa yhteyttä tämän laitteen ja kaikkien *Bluetooth*-yhtensopivien laitteiden välillä.

Jos laitteen käyttö aiheuttaa lähellä olevaan televisioon värähäiriöitä tai kohinaa, siirrä tämä laite kauemmas televisiosta käytön ajaksi.

Käytä tätä laitetta vain yli 22 cm:n etäisyydellä sellaisesta henkilöstä, jolla on sydämentahdistin tai defibrillaattori.

Radioaalto voivat vaikuttaa sähkötoimisiin lääketieteellisiin laitteisiin.  
Älä käytä tätä laitetta lääketieteellisten laitteiden lähellä tai sairaanhoitolaitoksissa.

Käyttäjä ei saa tutkia ohjelmaa käänteistekniikalla tai dekompiloida, muuntaa, kääntää tai purkaa laitteessa käytettyä ohjelmistoa kokonaan tai osittain. Yrityskäyttäjien osalta yrityksen työntekijöiden sekä sen liiketoimintakumppanien tulee noudattaa tähän lausekkeeseen sisältyviä sopimuksellisia kieltoja. Mikäli tämän lausekkeen velvoitteita ja tätä sopimusta ei voida noudattaa, käyttäjän on lopetettava ohjelmiston käyttö välittömästi.

Valmistaja, Yamaha Music Europe GmbH, ilmoittaa, että tämä laite täyttää välttämättömät vaatimukset ja muut asiaankuuluvat ehdot direktiivistä 1999/5/EC.

### Yamaha Music Europe GmbH.

Siemensstr. 22-34 25462 Rellingen, Saksa  
Puh.: +49-4101-303-0



|  |
|--|
| <b>VAROITUS</b>  |
| Muiden kuin tässä ohjeessa mainittujen ohjaimien ja säätöjen tai toimintojen käyttäminen saattaa johtaa vaaralliseen altistumiseen säteilylle.   |
| <b>AVERTISSEMENT</b>   |
| L'utilisation de commandes et l'emploi de réglages ou de méthodes autres que ceux décrits ci-dessous, peuvent entraîner une exposition à un rayonnement dangereux.   |
| <b>VORSICHT</b>  |
| Die Verwendung von Bedienelementen oder die Einstellung bzw. die Ausführung von anderen als in dieser Anleitung beschriebenen Vorgängen kann zu Gefährdung durch gefährliche Strahlung führen.   |
| <b>OBSERVERA</b>   |
| Användning av reglage eller justeringar eller utförande av åtgärder på annat sätt än så som beskrivs här kan resultera i farlig strålning.   |
| <b>ATTENZIONE</b>  |
| L'uso di controlli, regolazioni, operazioni o procedure non specificati in questo manuale possono risultare in esposizione a radiazioni pericolose.  |
| <b>PRECAUCIÓN</b>  |
| El uso de los controles, los ajustes o los procedimientos que no se especifican en este manual pueden causar una exposición peligrosa a la radiación.  |
| <b>LET OP</b>  |
| Gebruik van bedieningsorganen, instellingen of procedures anders dan beschreven in dit document kan leiden tot blootstelling aan gevaarlijke stralen.  |
| <b>ЙОААААНОАДА.ЕАІЕА</b><br>????????????? ???? ???? ???? ???? ???? ???? ???? ???? ????<br>????????????? ???? ???? ???? ???? ???? ???? ???? ???? ????<br>????????????? ???? ???? ???? ???? ???? ???? ???? ???? ????<br>????????????? ???? ???? ???? ???? ???? ???? ???? ???? ???? |

|  |
|--|
| <b>Yamaha Music Europe GmbH</b><br>Siemensstr. 22-34 25462 Rellingen, Germany<br>Tel: +49-4101-303-0                   |
| <b>Yamaha Music Gulf FZE</b><br>Office JAFZA 16-512, P.O.Box 17328, Jebel Ali - Dubai<br>Tel: +971-4-881-5868          |
| <b>Yamaha Music (Russia) LLC.</b><br>Room 37, bld. 7, Kievskaya street, Moscow, 121059, Russia<br>Tel: +7-495-626-5005 |

◆ For U.K. customers

If the socket outlets in the home are not suitable for the plug supplied with this appliance, it should be cut off and an appropriate 3 pin plug fitted. For details, refer to the instructions described below.

**Note**

The plug severed from the mains lead must be destroyed, as a plug with bared flexible cord is hazardous if engaged in a live socket outlet.

◆ Special Instructions for U.K. Model

|  |
|--|
| <b>IMPORTANT</b><br>THE WIRES IN MAINS LEAD ARE COLOURED IN ACCORDANCE WITH THE FOLLOWING CODE:<br><br>Blue: NEUTRAL<br>Brown: LIVE<br>As the colours of the wires in the mains lead of this apparatus may not correspond with the coloured markings identifying the terminals in your plug, proceed as follows:<br>The wire which is coloured BLUE must be connected to the terminal which is marked with the letter N or coloured BLACK.<br>The wire which is coloured BROWN must be connected to the terminal which is marked with the letter L or coloured RED.<br>Make sure that neither core is connected to the earth terminal of the three pin plug. |
|--|

**VAROITUS**

Muiden kuin tässä esitettyjen toimintojen säädön tai asetusten muutto saattaa altistaa vaaralliselle säteilylle tai muille vaarallisille toiminnoille.

**DK**

Advarsel! Usynlig laserstråling ved åbning når sikkerhedsafbrydere er ude af funktion. Undgå udsættelse for stråling.

Bemærk: Netafbryderen SYSTEM OFF/Standby er sekundært indkoblet og ofbryder ikke strømmen fra nettet. Den indbyggede netdel er derfor tilsluttet til lysnettet så længe netstikket sidder i stikkontakten.

**N**

Observer: Nettbryteren SYSTEM OFF/Standby er sekundært innkople. Den innebygdenetdelen er derfor ikke frakople nettet så lenge apparatet er tilsluttet nettkontakten.

**S**

Klass 1 laseraparat  
Varning! Om apparaten används på annat sätt än i denna bruksanvisning specificerats, kan användaren utsättas för osynlig laserstrålning, som överskrider gränsen för laserklass 1.

Observera! Strömbrytaren SYSTEM OFF/Standby är sekundärt kopplad och inte bryter inte strømmen från nätet. Den inbyggda nätdelen är därför ansluten till elnätet så länge stickproppen sitter i vägguttaget.

**SF**

Luokan 1 laserlaite  
Varoitus! Laitteen käyttäminen muulla kuin tässä käyttöohjeessa mainitulla tavalla saattaa altistaa käyttäjän turvallisuusluokan 1 ylittävälle näkymättömälle lasersäteilylle.  
Oikeus muutoksiin varataan. Laite ei saa olla alttiina tippu- ja roiskevedelle.

Huom. Toiminnanvalitsin SYSTEM OFF/Standby on kytketty toisipuolelle, eikä se kytke laitetta irti sähköverkosta. Sisäänrakennettu verkko-osa on kytkettynä sähköverkkoon aina silloin, kun pistoke on pistorasiassa.

**VARO!**  
AVATTAESSA JA SUOJALUKITUS OHITETTAESSA OLET ALTTIINA NÄKYMÄTTÖMÄLLE LASERSÄTEILYLLE. ÄLÄ KATSO SÄ TEESEEN.

**VARNING!**  
OSYNLIG LASERSTRÅLNING NÄR DENNA DEL ÄR ÖPPNAD OCH SPÄRREN ÄR URKOPPLAD. BETRakta EJ STRÄLEN.

|  |
|--|
| CAUTION - CLASS 3B VISIBLE AND INVISIBLE LASER RADIATION WHEN OPEN. AVOID EXPOSURE TO BEAM.                              |
| WARNING - KLASS 3B SYNLIG OCH OSYNLIG LASERSTRÅLNING NÄR DENNA DEL ÄR ÖPPNAD. STRÄLEN ÄR FARLIG.                         |
| VARO! AVATTAESSA OLET ALTTIINA LUOKAN 3B NÄKYMÄTTÖMÄLLE JA NÄKYMÄTTÖMÄLLE LASERSÄTEILYLLE. ÄLÄ KATSO SÄ TEESEEN.         |
| WARNING - KLASS 3B SYNLIG OCH OSYNLIG LASERSTRÅLNING NÄR DENNA DEL ÄR ÖPPNAD. BETRakta EJ STRÄLEN.                       |
| VORSICHT! SICHTBARE UND UNSICHTBARE LASERSTRALUNG KLASSE 3B WENN ABDECKUNG GEÖFFNET. NICHT DEM STRAHL AUSSETZEN.         |
| ATTENTION - RADIATION VISIBLE ET INVISIBLE CLASSE 3B LORSQUE L'APPAREIL EST OUVERT. EVITEZ TOUTE EXPOSITION AU FAISCEAU. |

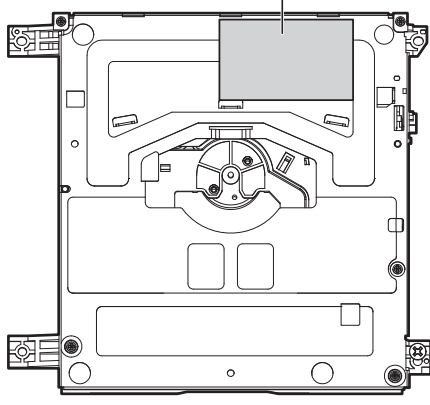

|   |                   |
|---|-------------------|
| <b>Important Notice: Guarantee Information for customers in EEA* and Switzerland</b>  | <b>English</b>    |
| For detailed guarantee information about this Yamaha product, and Pan-EEA* and Switzerland warranty service, please either visit the website address below (Printable file is available at our website) or contact the Yamaha representative office for your country. * EEA: European Economic Area   |                   |
| <b>Remarque importante: informations de garantie pour les clients de l'EEE et la Suisse</b>   | <b>Français</b>   |
| Pour des informations plus détaillées sur la garantie de ce produit Yamaha et sur le service de garantie applicable dans l'ensemble de l'EEE ainsi qu'en Suisse, consultez notre site Web à l'adresse ci-dessous (le fichier imprimable est disponible sur notre site Web) ou contactez directement Yamaha dans votre pays de résidence. * EEE : Espace Economique Européen |                   |
| <b>Wichtiger Hinweis: Garantie-Information für Kunden in der EWR* und der Schweiz</b>   | <b>Deutsch</b>    |
| Für nähere Garantie-Information über dieses Produkt von Yamaha, sowie über den Pan-EWR*- und Schweizer Garantieservice, besuchen Sie bitte entweder die folgend angegebene Internetadresse (eine druckfähige Version befindet sich auch auf unserer Webseite), oder wenden Sie sich an den für Ihr Land zuständigen Yamaha-Vertrieb. *EWR: Europäischer Wirtschaftsraum     |                   |
| <b>Viktigt: Garantiinformation för kunder i EES-området* och Schweiz</b>  | <b>Svenska</b>    |
| För detaljerad information om denna Yamahaprodukt samt garantiservice i hela EES-området* och Schweiz kan du antingen besöka nedanstående webbadress (en utskriftsvänlig fil finns på webbplatsen) eller kontakta Yamahas officiella representant i ditt land. * EES: Europeiska Ekonomiska Samarbetsområdet  |                   |
| <b>Avviso importante: informazioni sulla garanzia per i clienti residenti nell'EEA* e in Svizzera</b>   | <b>Italiano</b>   |
| Per informazioni dettagliate sulla garanzia relativa a questo prodotto Yamaha e l'assistenza in garanzia nei paesi EEA* e in Svizzera, potete consultare il sito Web all'indirizzo riportato di seguito (è disponibile il file in formato stampabile) oppure contattare l'ufficio di rappresentanza locale della Yamaha. * EEA: Area Economica Europea                      |                   |
| <b>Aviso importante: información sobre la garantía para los clientes del EEE* y Suiza</b>   | <b>Español</b>    |
| Para una información detallada sobre este producto Yamaha y sobre el soporte de garantía en la zona EEE* y Suiza, visite la dirección web que se incluye más abajo (la versión del archivo para imprimir esta disponible en nuestro sitio web) o póngase en contacto con el representante de Yamaha en su país. * EEE: Espacio Económico Europeo                            |                   |
| <b>Belangrijke mededeling: Garantie-informatie voor klanten in de EER* en Zwitserland</b>   | <b>Nederlands</b> |
| Voor gedetailleerde garantie-informatie over dit Yamaha-product en de garantieservice in heel de EER* en Zwitserland, gaat u naar de onderstaande website (u vindt een afdrukbaar bestand op onze website) of neemt u contact op met de vertegenwoordiging van Yamaha in uw land. * EER: Europese Economische Ruimte  |                   |

<http://europe.yamaha.com/warranty/>

