



AV-vastaanotin

RX-V781
RX-V681

Käyttöohje

Lue mukana toimitettu turvallisuusohje ennen käyttöä

Julkaisija:

Yamaha

Kaikki oikeudet pidätetään.

Käyttöohjeen tiedot perustuvat sen tekohetkellä oleviin tuotetietoihin.
Ominaisuus- tai varustemuutokset ovat mahdollisia. Emme vastaa muutoksista.

musicCast

fu

SISÄLTÖ

Johdanto 5

Tarvikkeet.....5

Tietoja tästä käyttöohjeesta5

Kauko-ohjain.....5

Paristot (AAA, R03, UM-4) (x 2) 5

Kauko-ohjaimen toimintaetäisyys..... 5

OMINAISUUDET 6

Mitä tällä laitteella voi tehdä6

Laitteen rakenne8

Etulevy (RX-V781) 8

Etulevy (RX-V681) 10

Etulevyn merkkivalot 12

Takalevy (RX-V781) 13

Takalevy (RX-V681) 15

Kauko-ohjain 17

VALMISTELU 18

Käyttöönotto.....18

1 Kaiuttimien kytkeminen.....19

Tavallinen kaiutinkokoonpano..... 20

Lisätietoja kaiutinkokoonpanosta 27

2 TV:n/ohjelmaa toistavien laitteiden kytkeminen.....32

Liittimet ja kaapelit 32

Television kytkeminen 33

Videolaitteiden kytkeminen (BD/DVD-soitin ja muut laitteet) 35

Audiolaitteiden kytkeminen (CD-soitin ja muut laitteet) 38

Kytkeminen etulevyn liittämiin 38

3 FM- ja AM-antennien kytkeminen39

4 Verkkokaapelin tai langattoman verkkoantennin kytkentä 40

Verkkokaapelin kytkentä..... 40

Langattoman verkkoantennin valmistelu 40

5 Lisälaitteiden kytkennät..... 41

Erillinen päätevahvistin..... 41

Herätejännitetoimintoa käyttävien laitteiden kytkeminen..... 41

6 Verkkojohto 42

7 Kuvaruutuvalikon kieli 43

8 Kaiutinasetukset 44

9 Automaattiset kaiutinasetukset (YPAO)..... 45

Mittaus yhdestä paikasta (single) 47

Mittaus monesta paikasta (multi) (RX-V781)..... 48

Mittaustulosten vahvistaminen 50

Aiemmin tehtyjen YPAO-säätöjen lataaminen 50

Virheviestit 51

Varoitukset 52

10 Yhteydenmuodostus verkossa olevaan laitteeseen..... 53

Yhteydenmuodostustavan valinta..... 53

Tämän laitteen langaton verkkokytkentä 54

Mobiililaitteesta suora yhteys tähän laitteeseen (Wireless Direct) 59

11 Yhteydenmuodostus MusicCast -verkkoon..... 61

MusicCast CONTROLLER 61

Tämän laitteen lisääminen MusicCast-verkkoon 61

TOISTO 62

Toiston perustoiminnot 62

HDMI OUT -liittimen valinta 62

Ohjelmälähteen ja suosikkiasetusten valitseminen yhdellä painikkeella (SCENE) 63

Scene-toimintasarjan rekisteröinti..... 63

Äänentoistotapa	64
Stereoäänikenttä (CINEMA DSP 3D)	65
Äänen kuuntelu muokkaamattomana (STRAIGHT)	68
Nauti puhtaasta hifi-äänentoistosta (Pure Direct)	69
Digitaalisesti pakatun ääniformaatin (MP3 jne.) toisto täyteläisellä äänellä (Compressed Music Enhancer)	69
Viritin (FM/AM)	70
Taajuuden valintatarkkuus	70
Viritystaajuuden valinta	70
Asemien tallennus muistiin (automaattihaku ja -tallennus)	71
Radio Data System -asemat	72
Radion käyttö television kautta	73
Musiikin toisto Bluetooth-yhteyden kautta	74
Bluetooth-laitteen musiikin toisto tämän laitteen kautta	74
Äänentoisto Bluetooth-kaiuttimista/-kuulokkeista	75
Musiikin toisto USB-laitteesta	76
USB-muistilaitteen kytkentä	76
USB-laitteen ohjelman toisto	76
Musiikin toisto mediapalvelimelta (PC/NAS)	79
Median jakamisen asetukset	79
Musiikin toisto tietokoneelta	80
Internetradion kuuntelu	83
Internet-radion kuuntelu	83
Radioasemien tallennus muistipaikoille (muistipaikat)	85
Musiikin toisto iTunesista/iPodista AirPlay-yhteyden kautta	86
iTunesin/iPodin ohjelman toisto	86
Musiikin toisto useissa huoneissa (monihuonekäyttö)	88
Zone2-huoneen valmistelut	88
Zone2-huoneen ohjaus 90	
Suosikkien tallennus muistiin (pikavalinta)	92
Pikavalinnan tallentaminen	92
Pikavalinnan käyttäminen	92
Laitteen ohjaaminen internetselaimella (verkko-ohjausikkuna)	93
Top menu -valikko 94	
Ohjausikkuna	94
Asetusikkuna	95

Toimintatilan tarkastaminen	96
Etulevyn näyttötietueiden tarkastelu	96
Toimintatilan tarkastelu televisiosta	96
Eri ohjelmälähteiden toistoasetukset (Option-valikko)	97
Option-valikko	97

ASETUKSET **101**

Ohjelmälähdekohtaiset asetukset (Input-valikko)	101
Input-valikko	101
SCENE-toiminnon asetukset (Scene-valikko)	103
Scene-valikko	104
Ääniohjelmien ja tiläänidekooderien asetukset (DSP Program-valikko)	105
DSP Program-valikko	106
Laitteen asetukset (Setup-valikko)	108
Setup-valikko	109
Speaker (Manual Setup)	111
Sound	114
Video	116
HDMI	117
Network	119
Bluetooth	121
Multi Zone	122
Function	123
ECO	125
Language	126
Laitteen tietojen tarkastaminen (Information-valikko)	126
Tietueen valinta	127
Järjestelmäasetukset (ADVANCED SETUP-valikko)	128
ADVANCED SETUP-valikko	129
Kaiuttimimpedanssin asetuksen muuttaminen (SP IMP.)	129
Kauko-ohjaimen ID-koodi (REMOTE ID)	129
FM/AM-radion taajuuden muuttaminen (TU)	129
Videosignaalin tyyppi (TV FORMAT)	130
HDMI-videolähdön rajoituksen poistaminen (MON.CHK)	130

HDMI 4K -signaaliformaatin valinta (4K MODE) 130	
Perusasetuksien palautus (INIT)	130
Laiteohjelmiston päivitys (UPDATE)	131
Laiteohjelmiston version tarkastus (VERSION).....	131
Laiteohjelmiston (firmware) päivitys verkosta	132

LIITE 133

Usein esitettyjä kysymyksiä	133
Vianmääritys	134
Tarkasta ensin seuraavat kohdat:	134
Virta, järjestelmä ja kaukosäädin	134
Ääni	135
Kuva	137
FM/AM-radio	138
Bluetooth	139
USB ja verkko	139
Virheviestit etulevyn näytössä	141
Sanasto	142
Audiotiedot (audion dekodausformaatti)	142
Tietoja audiosignaalista.....	143
Tietoja HDMI- ja videosignaalista.....	144
Verkko.....	144
Yamaha-tekniikka	144
Tuetut laitteet/mediat ja tiedostoformaatit	145
Yhteensopivat laitteet.....	145
Tiedostoformaatit	145
Videosignaalin tiet.....	146
Videomuunnosa	146
HDMI	147
HDMI Control.....	147
Audio Return Channel -toiminto (ARC).....	148
HDMI-signaaliyhteensopivuus	149
Tavaramerkit	150
Tekniset tiedot.....	151

Johdanto

Tarvikkeet

Tarkista, että sait seuraavat tarvikkeet laitteen mukana.

- AM-antenni



- FM-antenni

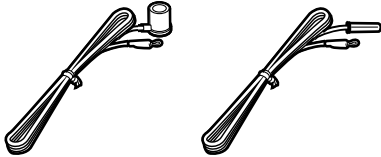

* Laitteen mukana toimitetaan aluekohtaisesti sopiva varuste.

- YPAO -mikrofoni

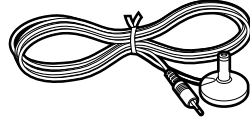

- Kauko-ohjain
- Paristot (AAA, R03, UM-4) (x 2)
- CD-ROM (Owner's Manual).
- Easy Setup Guide
- Safety (Turvallisuusohjeet)

Tietoja tästä käyttöohjeesta

- Kuvissa oleva laite on RX-V781 (USA:ssa käytössä oleva malli) ellei toisin mainita.
- Tässä käyttöohjeessa on käytetty esimerkkinä englanninkielisiä valikkosivuja.
- Jotkin laitteen kuvatuista toiminnoista ovat käytettävissä vain tietyissä malleissa, joita myydään vain tietyillä maantieteellisillä alueilla.
- Tuotekehityksen takia tuotteen ulkonäköä ja teknisiä ominaisuuksia saatetaan muuttaa ilman ennakoilmoitusta.
- Tässä käyttöohjeessa laitetta käytetään pääasiassa kauko-ohjaimen painikkeilla.

Tässä käyttöohjeessa käytetyt merkinnät:

!

tarkoittaa varoitusta, joka koskee laitteen käyttöä ja sen ominaisuuksien rajoituksia.

#

kertoo vinkistä, joka parantaa laitteen käytettävyyttä.

Kauko-ohjain

Tässä käyttöohjeessa laitetta käytetään pääasiassa kauko-ohjaimen painikkeilla.

Paristot

Laita paristot oikein päin.

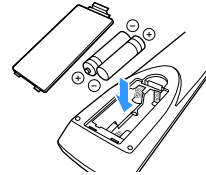

Kaukosäätimen toimintaetäisyys

#

Osoita kauko-ohjaimella laitteessa olevaa kauko-ohjainsignaalin vastaanotinta ilmoitetun käyttöetäisyyden rajoissa.

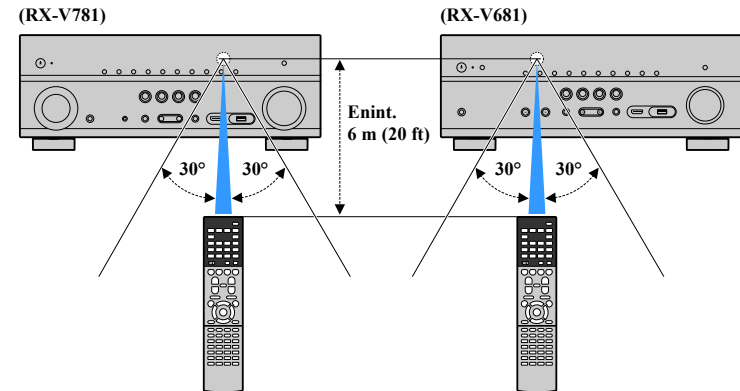

OMINAISUUDET

Laitteen ominaisuudet

Laitteessa on monia hyödyllisiä ominaisuuksia.

Erillislaitteiden kytkeminen (p.32)

Laitteessa on useita HDMI-liittimiä sekä erilaisia tulo- ja lähtöliittimiä erillisille videolaitteille, kuten BD/DVD-soittimelle, ja audiolaitteille, kuten CD-soittimelle, pelikonsolleille, videokameroille jne.

Kuuntele television ääntä tilaäänenä vain yhden HDMI-kaapelin välityksellä (Audio Return Channel: ARC) (p.33)

Jos käytössä on ARC-toimintoa tukeva televisio, sinun tarvitsee kytkeä vain yksi HDMI-kaapeli television ja tämän laitteen välille. Se siirtää videosignaalin tästä laitteesta televisioon, audiosignaalin televisiosta tähän laitteeseen ja HDMI-ohjaussignaalit kulkemaan laitteiden välillä.

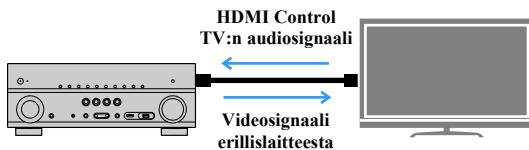

Yhteydenmuodostustavat langattomaan verkkoon (p.53)

Tämä laite tukee Wi-Fi-toimintoa (langatonta verkkoyhteyttä), jonka ansiosta laitteesta voidaan muodostaa yhteys langattomaan reitittimeen (tukiasemaan) ilman verkkokaapelikytkentää. Lisäksi Wireless Direct -toiminto mahdollistaa yhteydenmuodostuksen mobiililaitteesta suoraan tähän laitteeseen ilman reititintä.

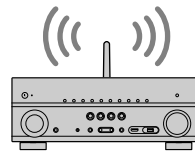

Wi-Fi tai Wireless Direct

Luo kolmiulotteisia äänikenttiä (p.65)

Etutehostekaiuttimet luovat kuunteluhuoneeseen luonnollisen kolmiulotteisen äänikentän (CINEMA DSP 3D). Jos etutehostekaiuttimia ei ole kytketty, Virtual Presence Speaker (VPS) -toiminto tuottaa 3D-tilaäänen. Mikäli takatehostekaiuttimia on kytketty, tämä laite luo lisäksi Virtual Surround Back Speaker (VSBS) -kaiuttimen käyttämällä takakaiuttimia. Näin se lisää syvyysvaikutelmaa takäänikenttään.

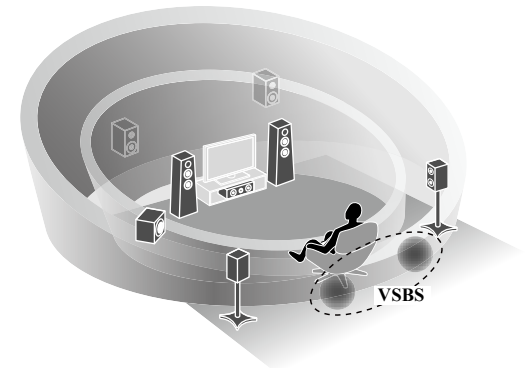

Tiläänen toisto viidellä huonetilan etuosaan sijoitetulla kaiuttimella (p.67)

Jos sinulla on takakaiuttimet, mutta niille ei ole tilaa huoneen takaosassa, voit sijoittaa ne huoneen etuosaan ja nauttia monikanavaisesta äänentoistosta huonetilan etuosaan sijoitetun viiden kaiuttimen ansiosta (Virtual CINEMA FRONT).

Kodin audioverkko - MusicCast (p.61)

Laite tukee MusicCast -toimintoa, jonka avulla voit linkittää MusicCast-yhteensopivan laitteen toisessa huoneessa olevaan laitteeseen ja toistaa niitä samanaikaisesti. Voit myös ohjata kaikkia MusicCast -yhteensopivia laitteita MusicCast CONTROLLER-sovelluksen avulla.

Vähäinen tehonkulutus (p.125)

ECO-toiminto (virransäästötoiminto) vähentää tämän laitteen virrankulutusta.

Hyödyllisiä sovelluksia

Seuraavat sovellukset mahdollistavat laitteen monipuolisen ohjaamisen ja antavat apua kaapelikytkentöjen tekemisessä.

• AV CONTROLLER



“AV CONTROLLER” -sovellus tekee älypuhelimestasi/tabletlaitteestasi Wi-Fi-yhteyden kautta toimivan kaukosäätimen, jolla voit ohjata Yamaha-verkkolaitteitasi. Sovellus mahdollistaa ohjelmälähteiden, äänenvoimakkuuden, äänenmykistyksen ja toimintatilan sekä ohjelmälähteen toistotoimintojen ohjaamisen.

Toiminnot

- Virta päälle/pois, äänenvoimakkuuden säätö
- Ohjelmälähteen, scene-toimintosarjan ja äänitilan valinta
- DSP-ohjelmien asetusten säätö
- Toiston ohjaus (myös musiikin valinta tietyistä lähteistä)

#

Lisätietoja saat etsimällä "AV CONTROLLER"-sovelluksen App Store-tai Google Play-sovelluskaupasta.

• AV SETUP GUIDE (tableteille)



AV SETUP GUIDE -sovellus avustaa AV-vahvistimen ja lähdelaitteiden välisten kaapelikytkentöjen tekemisessä ja AV-vahvistimen asetusten määrittämisessä. Sovellus opastaa myös tekemään kaiuttimien, television ja video/audiolaitteiden kytkennät sekä valitsemaan kaiutinjärjestelmän.

Toiminnot

- Kytkentäohjeet (kaiuttimet, TV, video/audiolaitteet)
- Asetusohjeet (YPAO-asetukset ja asetusohteita kuvitettuna)
- Käyttöohje

#

Lisätietoja saat etsimällä "AV SETUP GUIDE"-sovelluksen App Store-tai Google Play-sovelluskaupasta.

Laitteen rakenne ja toiminnot

Tässä luvussa kuvataan laitteen osat.

Etulevy (RX-V781)

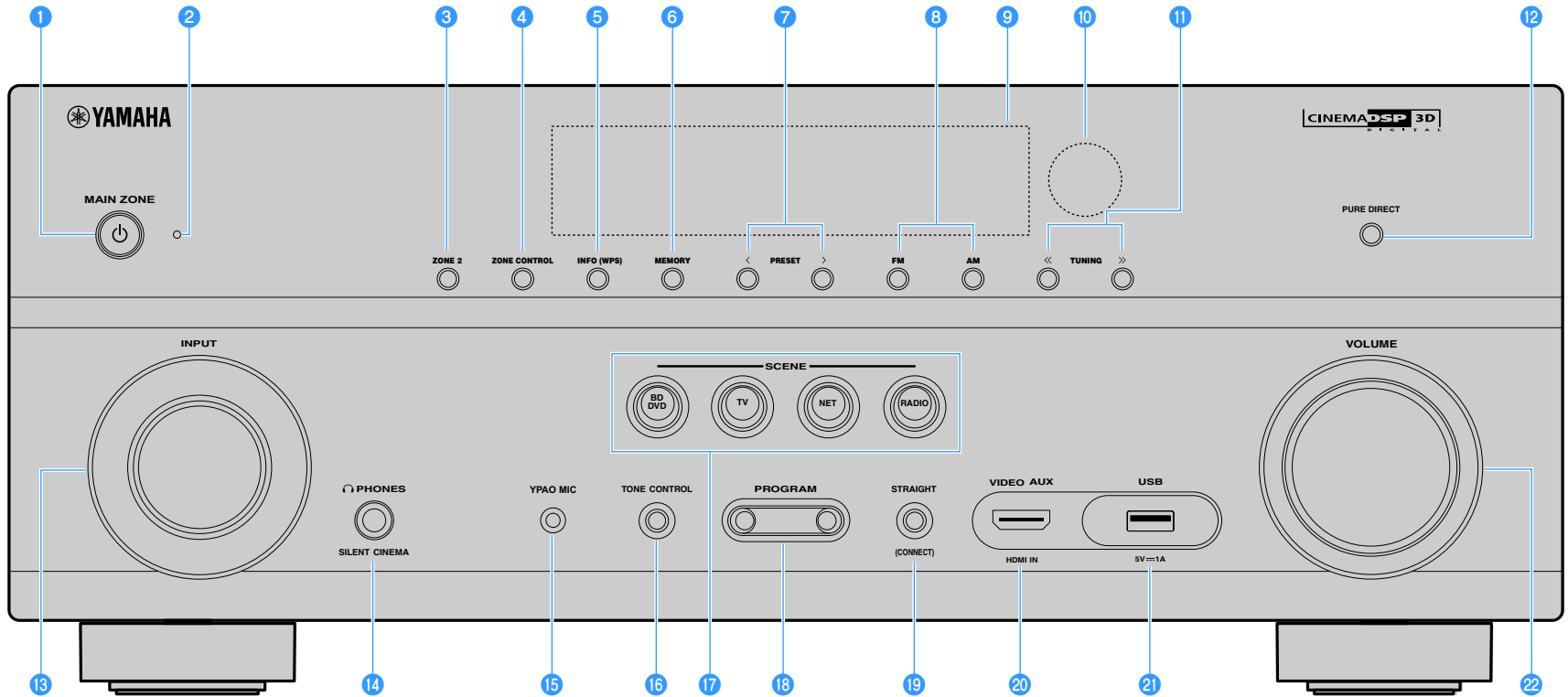

1 MAIN ZONE O -painike

Tämä laite toimintatilaan / pois toimintatilasta (valmiustilaan).

2 Valmiustilan merkkivalo

Merkkivalo palaa seuraavissa tapauksissa, kun tämä laite on valmiustilassa:

- HDMI Control on käytössä (p.117)
- Standby Through on käytössä (p.118)
- Network Standby on käytössä (p.119)

3 ZONE 2 -painike

Sallii/estää äänisignaalin ohjaamisen Zone2 -kuunteluhuoneeseen (p.90).

4 ZONE CONTROL -painike

Valitsee huoneen (kotiteatterihuoneen tai Zone2-huoneen), jota etulevyn säätimet ohjaavat (p.90).

5 INFO (WPS) -painike

Valitsee etulevyn näytön tietueen (p.96).

Avaa langattoman langattoman verkkoyhteyden käyttöön (yhteydenmuodostus WPS-painiketta painamalla), kun pidät painikkeen painettuna 3 sekunnin ajan (p.55).

6 MEMORY -painike

FM/AM-asemien tallennus muistipaikoille (p.71).

7 PRESET -painikkeet

FM/AM-aseman valinta muistipaikalta (p.71).

8 FM- ja AM -painikkeet

Valitsee FM- tai AM-taajuuskaistan (p.70).

9 Etulevyn näyttö

Näyttötietueet (p.12).

10 Kauko-ohjaussignaalien vastaanotin

Vastaanottaa kauko-ohjaussignaalit (p.5).

11 TUNING -painikkeet

Valitsee radiotaajuuden (p.70).

12 PURE DIRECT -painike

Pure Direct -toiminto käyttöön/pois käytöstä (p.69).

13 INPUT -säädin

Ohjelmälähteen valinta.

14 PHONES -liitin

Kuulokkeiden kytkentäliitin.

15 YPAO MIC -liitin

Mukana toimitetun YPAO-mikrofonin kytkentäliitin (p.45).

16 TONE CONTROL -painike

Sävynsäätö. Korkeiden ja matalien taajuuksien kuuluvuuden säätö (p.98).

17 SCENE -painikkeet

Ohjelmälähteen, äänentoisto-ohjelman ja eri asetusten valinta yhdellä painikkeella. Samalla tämä laite kytkeytyy automaattisesti toimintatilaan, jos se on valmiustilassa (p.63).

18 PROGRAM -painikkeet

Ääniohjelman ja tilaäänidekooderin valinta (p.64).

19 STRAIGHT (CONNECT) -painike

Suora dekodaus käyttöön / pois käytöstä (p.68).

Avaa MusicCast CONTROLLER -rekisteröinnin, jos pidät painettuna 5 sekuntia (p.61).

20 VIDEO AUX (HDMI IN) -liitin

Lisälaitteen kytkentä (esim. videokamera tai pelikonsoli) (p.38).

21 USB -liitin

USB-muistilaitteen kytkentä (p.76).

22 VOLUME -säädin

Äänenvoimakkuuden säätö.

Etulevy (RX-V681)

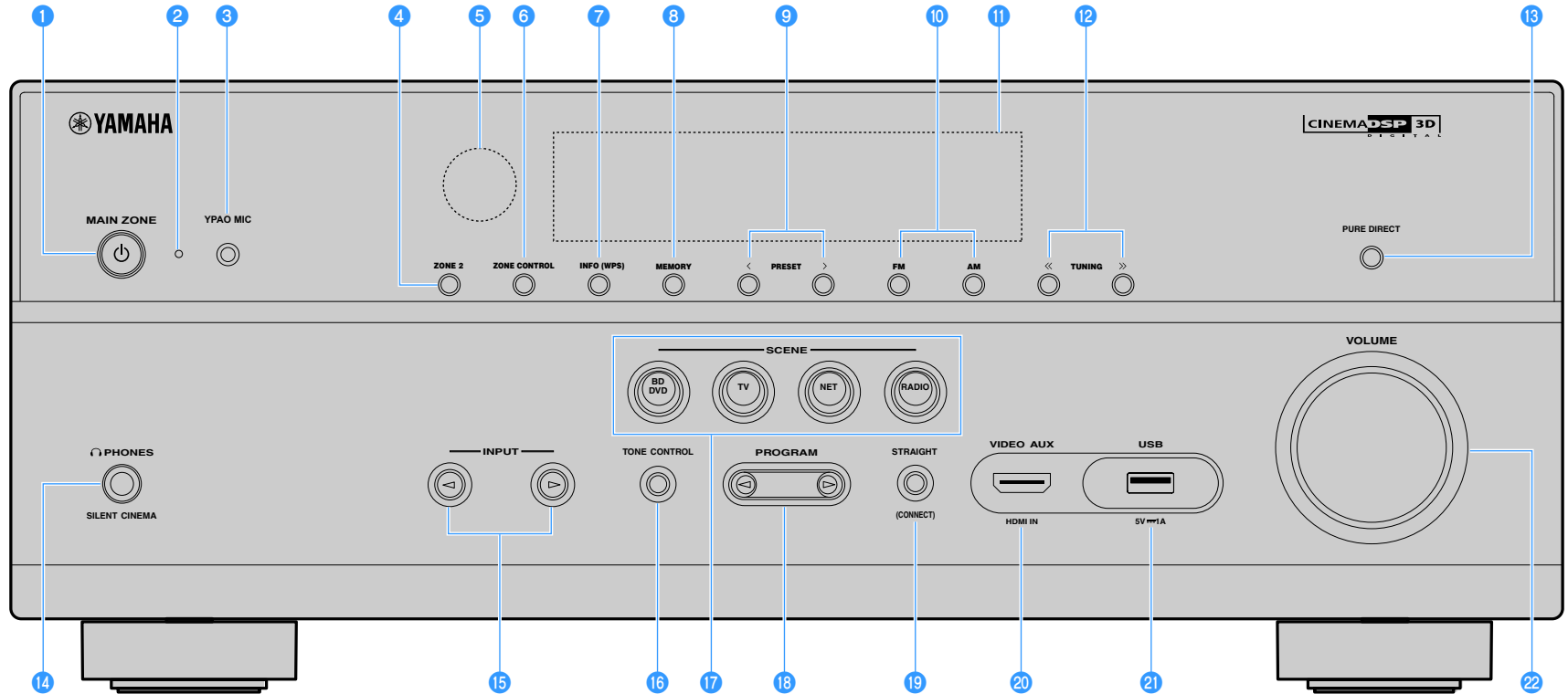

1 MAIN ZONE O -painike

Tämä laite toimintatilaan / pois toimintatilasta (valmiustilaan).

2 Valmiustilan merkkivalo

Merkkivalo palaa seuraavissa tapauksissa, kun tämä laite on valmiustilassa:

- HDMI Control on käytössä (p.117)
- Standby Through on käytössä (p.118)
- Network Standby on käytössä (p.119)

3 YPAO MIC -liitin

Mukana toimitetun YPAO-mikrofonin kytkentäliitin (p.45).

4 ZONE 2 -painike

Sallii/estää äänisignaalin ohjaamisen Zone2 -kuunteluhuoneeseen (p.90).

5 Kauko-ohjaussignaalin vastaanotin

Vastaanottaa kauko-ohjaussignaali (p.5).

6 ZONE CONTROL -painike

Valitsee huoneen (kotiteatterihuoneen tai Zone2-huoneen), jota etulevyn säätimet ohjaavat (p.90).

7 INFO (WPS) -painike

Valitsee etulevyn näytön tietueen (p.96).

Avaa langattoman langattoman verkkoyhteyden käyttöönoton (yhteydenmuodostus WPS-painiketta painamalla), kun pidät painikkeen painettuna 3 sekunnin ajan (p.55).

8 MEMORY -painike

FM/AM-asemien tallennus muistipaikoille (p.71).

9 PRESET -painikkeet

FM/AM-aseman valinta muistipaikalta (p.71).

10 FM- ja AM -painikkeet

Valitsee FM- tai AM-taajuuskaistan (p.70).

11 Etulevyn näyttö

Näyttötietueet (p.12).

12 TUNING -painikkeet

Valitsee radiotaajuuden (p.70).

13 PURE DIRECT -painike

Pure Direct -toiminto käyttöön/pois käytöstä (p.69).

14 PHONES -liitin

Kuulokkeiden kytkentäliitin.

15 INPUT -painikkeet

Ohjelmälähteen valinta.

16 TONE CONTROL -painike

Sävynsäätö. Korkeiden ja matalien taajuuksien kuuluvuuden säätö (p.98).

17 SCENE -painikkeet

Ohjelmälähteen, äänentoisto-ohjelman ja eri asetusten valinta yhdellä painikkeella. Samalla tämä laite kytkeytyy automaattisesti toimintatilaan, jos se on valmiustilassa (p.63).

18 PROGRAM -painikkeet

Ääniohjelman ja tilaäänidekooderin valinta (p.64).

19 STRAIGHT (CONNECT) -painike

Suora dekodaus käyttöön / pois käytöstä (p.68).

Avaa MusicCast CONTROLLER -rekisteröinnin, jos pidät painettuna 5 sekuntia (p.61).

20 VIDEO AUX (HDMI IN) -liitin

Lisälaitteen kytkentä (esim. videokamera tai pelikonsoli) (p.38).

21 USB -liitin

USB-muistilaitteen kytkentä (p.76).

22 VOLUME -säädin

Äänenvoimakkuuden säätö.

Etulevyn näyttö (ilmaisimet)

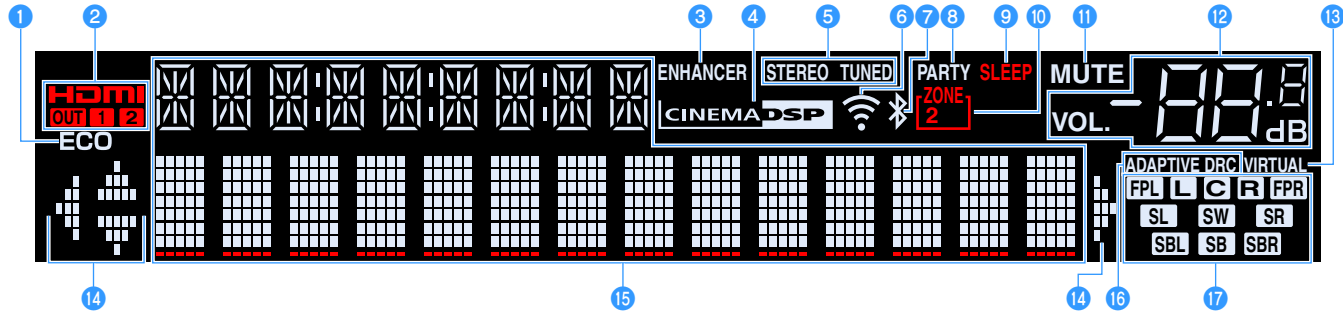

- 1 ECO**
Käytössä ECO-toimintatila (p.125).
- 2 HDMI**
Laitte vastaanottaa tai lähettää eteenpäin HDMI-signaaleja.
OUT1/OUT2 (vain RX-V781)
Ilmaisee, mitkä HDMI OUT -liittimet parhaillaan antavat HDMI-signaalia eteenpäin.
OUT (vain RX-V681)
Laitte lähettää eteenpäin HDMI-signaalia.
- 3 ENHANCER**
Käytössä Compressed Music Enhancer -toiminto (p.69).
- 4 CINEMA DSP**
Käytössä CINEMA DSP- tai CINEMA DSP 3D -toiminto (p.65).
- 5 STEREO**
Viritin vastaanottaa FM-stereosignaalia.
TUNED
Viritin vastaanottaa FM/AM-radiosignaalia.
- 6 Signaalivoimakkuus**
Ilmaisee langattoman verkon signaalivoimakkuuden (p.53).
- 7 Bluetooth -merkkivalo**
Laitte muodostaa yhteyttä Bluetooth -laitteeseen (p.74).
- 8 PARTY**
Käytössä on PARTY-toimintatila (p.91).
- 9 SLEEP**
Käytössä uniajastin.
- 10 ZONE2**
Audiosignaali ohjautuu Zone2 -huoneeseen (p.90).
- 11 MUTE**
Vilkkuu, kun äänentoisto on mykistetty.
- 12 Äänenvoimakkuuden ilmaisim**
Käytössä oleva äänenvoimakkuus.
- 13 VIRTUAL**
Virtual Presence Speaker (VPS) tai Virtual Surround Back Speaker (VSBS) (p.65) tai virtuaalinen tiläänänen käsittely (p.67) toimii parhaillaan.
- 14 Nuolet**
Ilmoittaa, mitä kauko-ohjaimen nuolipainikkeita voit käyttää nyt.
- 15 Vaihtuvan tiedon näyttö**
Tämänhetkinen toimintatila (ohjelmälähteen nimi, äänentoisto-ohjelman nimi jne.). Voit vaihtaa tietuetta painamalla INFO (p.96).
- 16 ADAPTIVE DRC**
Käytössä Adaptive DRC -toiminto (p.98).
- 17 Kaiuttimien ilmaisimet**
Ilmaisevat, mistä kaiutinliittimistä lähtee eteenpäin äänisignaali.
L Etukaiutin (vasen)
R Etukaiutin (oikea)
C Keskkikaiutin
SL Takakaiutin (vasen)
SR Takakaiutin (oikea)
SBL Takatehostekaiutin (vasen)
SBR Takatehostekaiutin (oikea)
SB Takatehostekaiutin
FPL Etutehostekaiutin (vasen)
FPR Etutehostekaiutin (oikea)
SW Subwoofer

Takalevy (RX-V781)

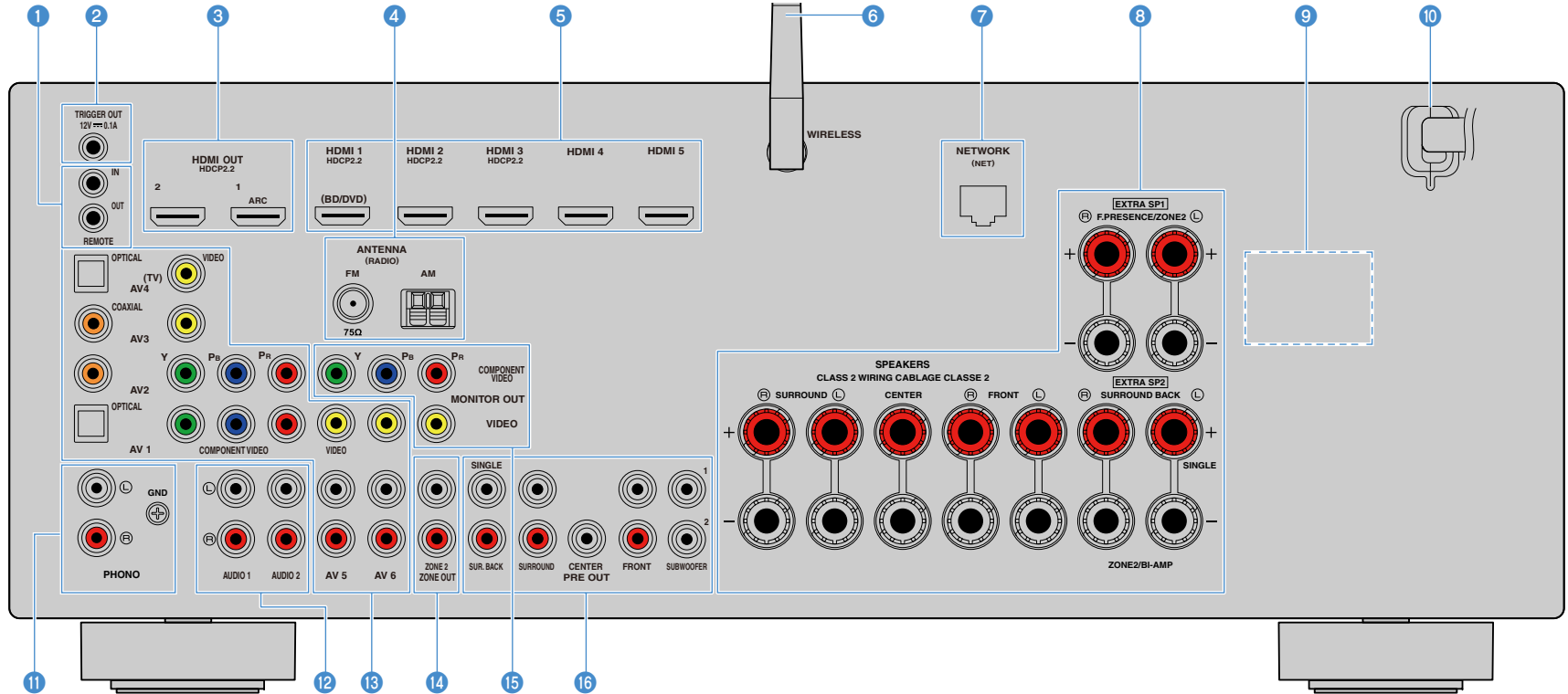

* Audio/video-lähtöliittimet on ympyröity laitteissa valkoisella värillä kytkentöjen tekemisen helpottamiseksi.

1 REMOTE IN/OUT -liittimet

Liitin, johon voidaan kytkeä infrapunasignaalin vastaanotin/lähetin. Sen jälkeen voit ohjata tätä laitetta ja erillislaitteita toisesta kuunteluhuoneesta (p.89).

2 TRIGGER OUT -liitin

Kytkentäliitin laitteelle, joka tukee herätejännitetoimintoa (p.41).

3 HDMI OUT 1-2 -liittimet

Liitin, johon voidaan kytkeä HDMI-yhteensopiva televisio ja josta voidaan ohjata eteenpäin audio- ja videosignaaleja (p.33). Jos käytössä on ARC-toiminto, television audiosignaali voidaan ohjata tähän laitteeseen HDMI OUT 1 -liittimen kautta.

4 ANTENNA -liittimet

Liitin FM- ja AM-antenneille (p.39).

5 HDMI 1-5 -liittimet

Liitin, johon voidaan kytkeä HDMI-yhteensopiva ohjelmalähde ja joka pystyy ottamaan audio- ja videosignaalia tähän laitteeseen (p.35).

6 Langaton antenni

Laitteosa, jonka välityksellä laite muodostaa langattoman verkkoyhteyden (p.53).

7 NETWORK -liitin

Kytkentäliitin verkkokaapelille, jolla laite liitetään verkkoon (p.40).

8 SPEAKERS -liittimet

Kytkentäliitin kaiuttimille (p.19).

9 VOLTAGE SELECTOR

(Mallit Taiwan, Brazil, General)

Aseta valitsin paikallisen jännitteen mukaan (p.42).

10 Virtajohto

Pistorasiaan (p.42).

11 PHONO -liittimet

Liitin levysoittimelle (p.38).

12 AUDIO 1-2 -liittimet

Liitin, johon voidaan kytkeä audiolaite ja joka pystyy ottamaan audiosignaalia tähän laitteeseen (p.38).

13 AV 1-6 -liittimet

Liitin, johon voidaan kytkeä video/audiolaite ja joka pystyy ottamaan video- ja audiosignaalia tähän laitteeseen (p.35).

14 ZONE2 OUT -liittimet

Kytkentäliitin erilliselle vahvistimelle, jota käytetään Zone2 -huoneessa äänentoistajana (p.88).

15 MONITOR OUT -liittimet

COMPONENT VIDEO -liittimet

Liitin, johon voidaan kytkeä komponenttivideosignaalia tukeva televisio ja josta voidaan ohjata eteenpäin videosignaalia (p.34).

VIDEO -liitin

Liitin, johon voidaan kytkeä komposiittivideosignaalia tukeva televisio ja joka pystyy antamaan eteenpäin videosignaalia (p.34).

16 PRE OUT -liittimet

Kytkentäliitin aktiivisubwooferille (subwooferille, jossa on sisäinen vahvistin) tai erilliselle päätevahvistimelle (p.41).

Takalevy (RX-V681)

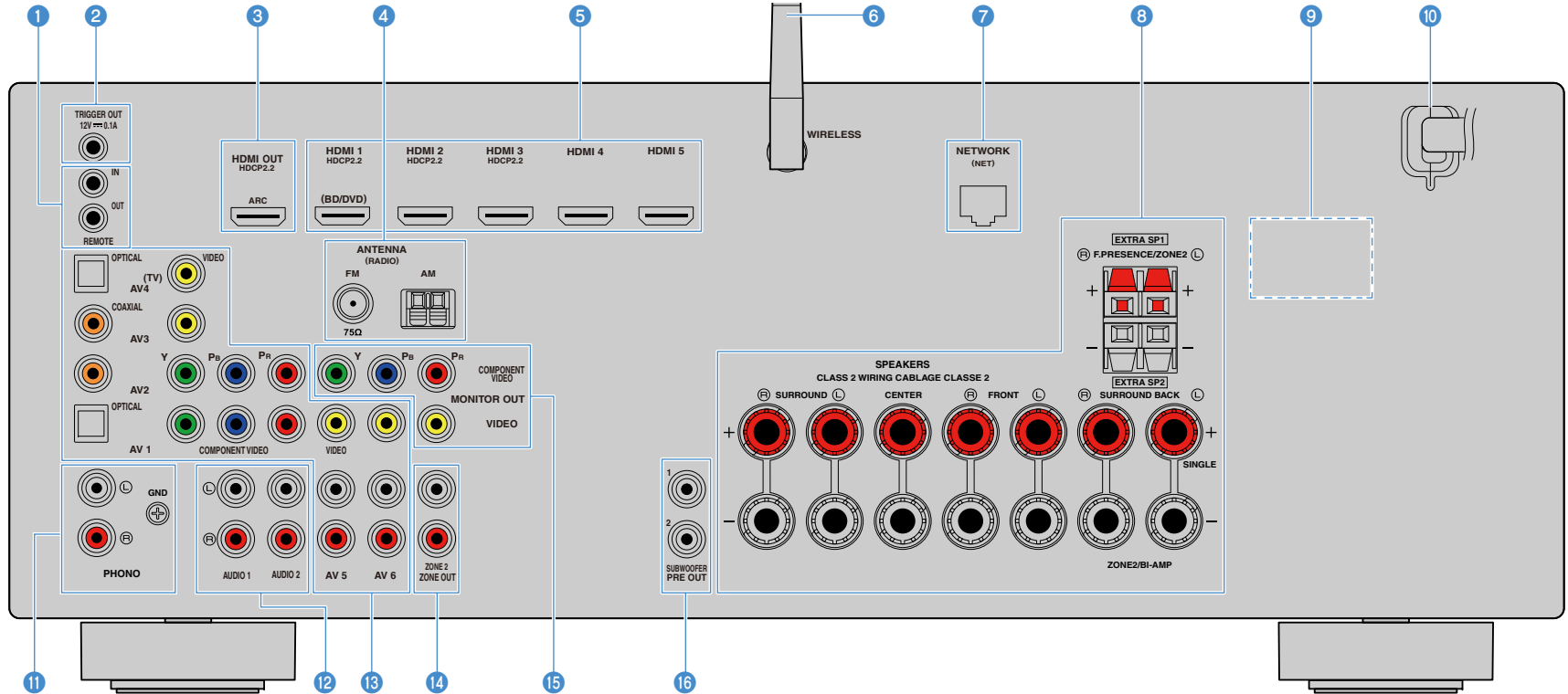

* Audio/videolähtöliittimet on ympyröity laitteissa valkoisella värillä kytkentöjen helpottamiseksi.

1 REMOTE IN/OUT -liittimet

Liitin, johon voidaan kytkeä infrapunasignaalin vastaanotin/lähetin. Sen jälkeen voit ohjata tätä laitetta ja erillislaitteita toisesta kuunteluhuoneesta (p.89).

2 TRIGGER OUT -liitin

Kytkentäliitin laitteelle, joka tukee herätejännitetoimintoa (p.41).

3 HDMI OUT -liitin

Kytkentäliitin, johon voit kytkeä HDMI-yhteensopivan television ja eteenpäin lähtevän video/audiosignaalin (p.33). Jos käytössä on ARC-toiminto, television audiosignaali voidaan ohjata tähän laitteeseen HDMI OUT-liittimen kautta.

4 ANTENNA -liittimet

Liitin FM- ja AM-antenneille (p.39).

5 HDMI 1-5 -liittimet

Liitin, johon voidaan kytkeä HDMI-yhteensopiva ohjelmalähde ja joka pystyy ottamaan audio- ja videosignaalia tähän laitteeseen (p.35).

6 Langaton antenni

Laitteosa, jonka välityksellä laite muodostaa langattoman verkkoyhteyden (p.53).

7 NETWORK -liitin

Kytkentäliitin verkkokaapelille, jolla laite liitetään verkkoon (p.40).

8 SPEAKERS -liittimet

Kytkentäliitin kaiuttimille (p.19).

9 VOLTAGE SELECTOR

(Mallit Taiwan, Brazil, General)

Aseta valitsin paikallisen jännitteen mukaan (p.42).

10 Virtajohto

Pistorasiaan (p.42).

11 PHONO -liittimet

Liitin levysoittimelle (p.38).

12 AUDIO 1-2 -liittimet

Liitin, johon voidaan kytkeä audiolaite ja joka pystyy ottamaan audiosignaalia tähän laitteeseen (p.38).

13 AV 1-6 -liittimet

Liitin, johon voidaan kytkeä video/audiolaite ja joka pystyy ottamaan video- ja audiosignaalia tähän laitteeseen (p.35).

14 ZONE2 OUT -liittimet

Kytkentäliitin erilliselle vahvistimelle, jota käytetään Zone2 -huoneessa äänentoistajana (p.88).

15 MONITOR OUT -liittimet

COMPONENT VIDEO -liittimet

Liitin, johon voidaan kytkeä komponenttivideosignaalia tukeva televisio ja josta voidaan ohjata eteenpäin videosignaalia (p.34).

VIDEO -liitin

Liitin, johon voidaan kytkeä komposiittivideosignaalia tukeva televisio ja joka pystyy antamaan eteenpäin videosignaalia (p.34).

16 SUBWOOFER PRE OUT 1-2 -liittimet

Kytkentäliitin aktiivisubwooferille (subwooferille, jossa on sisäinen vahvistin) (p.41).

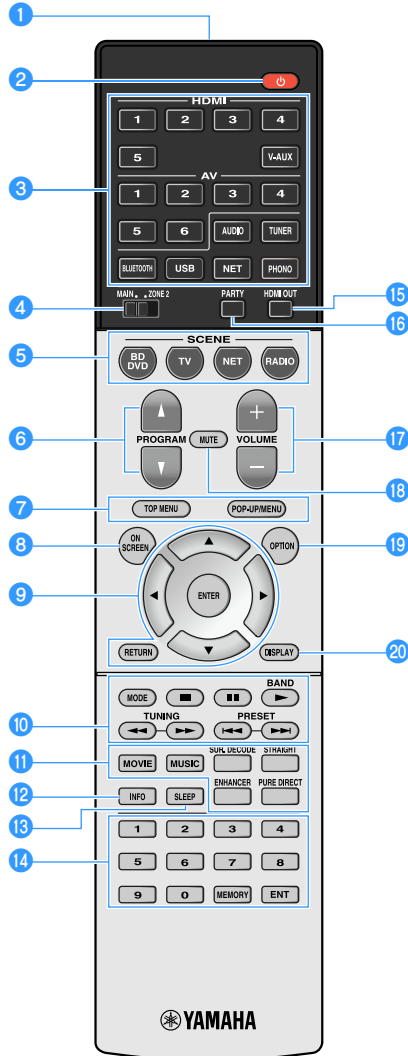

1 Kauko-ohjaussignaalin lähetin

Lähettää infrapunasignaaleja.

2 O (vahvistimen virta) -painike

Tämä laite toimintatilaan / pois toimintatilasta (valmiustilaan).

3 Ohjelmälähteen valintapainikkeet

Ohjelmälähteen valinta.

HDMI 1-5: HDMI 1-5 -liittimet

V-AUX: VIDEO AUX -liitin (etulevyssä)

AV 1-6: AV 1-6 -liittimet

AUDIO: AUDIO 1-2 -liittimet (valitse painiketta painelemalla "AUDIO1" tai "AUDIO2")

TUNER: FM/AM-radio

BLUETOOTH: Bluetooth-yhteys (tämä laite Bluetooth

-vastaanottimena)

USB: USB -liitin (etulevyssä)

NET: NETWORK -lähteet (valitse haluamasi verkkolähde

painelemalla painiketta)

PHONO: PHONO -liittimet

4 MAIN/ZONE2 -kytkin

Valitsee huoneen (kotiteatterihuone tai Zone2-huone), jossa

käytettäviä toimintoja kauko-ohjaimella ohjataan (p.90).

5 SCENE -painikkeet

Ohjelmälähteen, äänentoisto-ohjelman ja eri asetusten valinta

yhdellä painikkeella. Samalla tämä laite kytkeytyy automaattisesti

toimintatilaan, jos se on valmiustilassa (p.63).

6 PROGRAM -painikkeet

Äänentoisto-ohjelma (p.64)

7 Erillislaitteen ohjauspainikkeet

Näyttää HDMI Control -ohjaukseen yhteensopivan

ohjelmälähdelaiteen valikot (p.147).

8 ON SCREEN -painike

Avaa kuvaruutuvalikon television kuvaruutuun.

9 Valikkojen ohjauspainikkeet

Nuolipainikkeet: Valitsee valikon tai asetuksen.

ENTER: Vahvistaa tekemäsi valinnan.

RETURN: Siirtyä edelliselle valikkosivulle.

10 Radion ohjauspainikkeet

Ohjaavat FM/AM-radiota, kun ohjelmälähteeksi on valittu TUNER

(p.70).

BAND: Valitsee FM- tai AM-taajuusalueen.

PRESET: Valitsee muistissa olevan aseman kuuluviin.

TUNING: Valitsee radiotaajuuden.

Erillislaitteen ohjauspainikkeet

Ohjaavat ohjelmälähdelaiteen toistotoimintoja, kun ohjelmälähteenä on "USB" tai "NET", tai ohjaavat HDMI Control -ohjaukseen yhteensopivan ohjelmälähdelaiteen toistotoimintoja (p.147).

11 Äänentoistotavan valintapainikkeet

Valitsee äänentoisto-ohjelman (p.64).

12 INFO -painike

Valitsee etulevyn näytön tietueen (p.96).

13 SLEEP -painike

Tätä painiketta painelemalla valitset ajan (120 min, 90 min, 60 min, 30 min, off), jonka kuluttua tämä laite kytkeytyy valmiustilaan.

14 Numerot

Näppäile numeroita, kuten radiotaajuus.

MEMORY -painike

FM/AM-asemien tallennus muistipaikoille (p.71).

15 HDMI OUT -painike

(RX-V781): Valitsee, mitkä HDMI OUT -liittimet antavat eteenpäin video/audiosignaalia (p.62).

(RX-V681): Salli/estä HDMI OUT -liittimeen kytketyn television kuvan/äänen toisto (p.62).

16 PARTY -painike

PARTY-toimintatila käyttöön / pois käytöstä (p.91).

17 VOLUME -painikkeet

Säätää äänenvoimakkuuden.

18 MUTE -painike

Äänen mykistys.

19 OPTION -painike

Avaa OPTION-valikon (p.97).

20 DISPLAY -painike

Toimintatilan tietue television kuvaruutuun (p.97).

KÄYTTÖNOTTO

Laitteen käyttöönotto

- 1** Kaiuttimien kytkentä p.19
- 2** Television ja ohjelmälähdelaiteiden kytkentä p. 32
- 3** FM/AM-antennien kytkentä p.39
- 4** Yhteydenmuodostus verkkoon p. 40
- 5** Muiden laitteiden kytkentä p.41
- 6** Virtajohdon kytkentä p. 42
- 7** Valikkokielen valinta p.43
- 8** Välttämättömät kaiutinasetukset p. 44
- 9** Automaattisesti parhaat kaiutinasetukset YPAO-mittauksella p.45
- 10** Langaton yhteydenmuodostus samassa verkossa olevaan laitteeseen p.53
- 11** Yhteydenmuodostus MusicCast-verkkoon p. 61

Valmistelut nyt tehty. Voit nyt nauttia elokuvista, musiikista, radiosta ja muista ohjelmälähteistä!

1 Kaiuttimien kytkeminen

Tässä laitteessa on seitsemän sisäänrakennettua vahvistinta. Luo haluamasi akustinen tila kuunteluhuoneeseen kytkemällä 2 - 9 kaiutinta ja enintään 2 subwooferia.

Laajenna järjestelmän käytettävyyttä tekemällä bi-amp-kytkentä tai monihuonekokoonpano (p.27).

Varoitus

- Perusasetuksen aikana laite pystyy käyttämään 8-ohmisiä kaiuttimia. Jos käytössäsi on 6 ohmin kaiuttimet, aseta tämän laitteen kaiuttimimpedanssiksi "6 Ω MIN". Tässä tapauksessa voit käyttää etukaiuttimina myös 4 ohmin kaiuttimia. Lisätietoja, ks. "Setting the speaker impedance" (p.23).

Kaiuttimien ihanteellinen sijoittelu

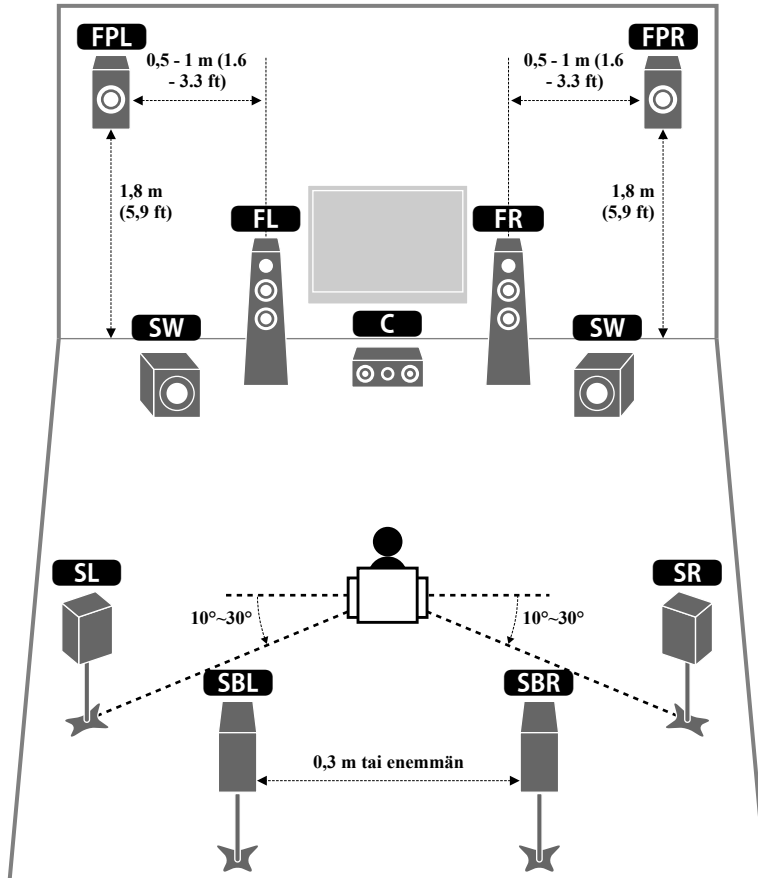

Kaiuttimien toiminta

Kaiutintyyppi	Toiminto
Etu (v/o) FL, FR	Toistavat vasemman ja oikean etukanavan äänen (stereo).
Keski C	Toistaa keskikanavan äänen (kuten elokuvan puheosuudet ja lauluosuudet).
Taka (v/o) SL, SR	Toistavat vasemman ja oikean takakanavan äänen. Takakaiuttimet toistavat myös takatehostekanavan äänen, jos takatehostekaiuttimia ei ole kytketty.
Takatehoste (v/o) SBL, SBR	Toistavat oikean/vasemman takatehostekanavan äänen.
Etutehoste (v/o) FPL, FPR	Toistaa CINEMA DSP -tehosteäännet tai Dolby Atmos- ja DTS:X-sisällön korkeuskanavan äänet.
Subwoofer SW	Toistaa LFE-kanavan (low-frequency effect) matalat tehosteäännet ja vahvistaa muiden kanavien bassoääntä. Tämä kanava merkitään lukemalla "0.1". Voit kytkeä tähän laitteeseen kaksi subwooferia ja sijoittaa ne huoneeseen oikealle ja vasemmalle (tai etu- ja takaosaan).

#

- Suosittelemme etutehostekaiuttimien käyttöä. Silloin kolmiulotteisen äänikentän vaikutelma on parhaimmillaan. Vaikka etutehostekaiuttimia ei olisi, tämä laite luo automaattisesti virtuaalisen etutehostekaiuttimen (Virtual Presence Speaker, VPS) käyttämällä etu-, keski- ja takakaiuttimien muodostamia kolmiulotteisia äänikenttiä (p.65).
- Katso sijoitusohjeet "Kaiuttimien ihanteellinen sijoittelu" (kuva vasemmalla). Kaiuttimia ei tarvitse sijoitella tarkalleen kuvan mukaan, koska laitteen YPAO-toiminto säätää kaiuttimille parhaat mahdolliset asetukset (etäisyys jne.) kaiutinasetteluun mukaisesti.
- Jos käytössä on vain yksi takatehostekaiutin, sijoita se suoraan kuuntelupaikan taakse (kuvassa kohtien "SBL" ja "SBR" väliin).

Tavallinen kaiutinkokoonpano

Ellet tee bi-amp- tai monihuonekytkentöjä, sijoita kaiuttimet huoneeseen alla olevan ohjeen mukaan ja kytke ne tähän laitteeseen.

* Kaiuttimien sijoittelu huoneeseen

Sijoitele kaiuttimet ja subwoofer huoneeseen kaiuttimien lukumäärän mukaisesti. Tässä luvussa on esimerkkejä kaiutinkokoonpanoista.

#

- Dolby Atmos-ohjelman täyden sisällön hyödyntämiseksi suosittelemme ★-merkillä merkittyä kaiutinjärjestelmää. Voit kuitenkin toistaa Dolby Atmos -sisältöä myös 7.1-järjestelmällä (käyttämällä takatehostekaiuttimia).
- DTS:X-ohjelman täyden sisällön hyödyntämiseksi suosittelemme ★-merkillä merkittyä kaiutinjärjestelmää.
- (Kanavien lukumäärä) Esimerkki: "5.1.2" tarkoittaa "5.1-kanavaa sekä 2 yläpuolista tilakanavaa (ns. overhead-kanavaa)". Lisätietoja yläkaiuttimien (tehostekaiuttimien) sijoittamisesta, katso "Presence speaker layout" (p.22).

7.1/5.1.2 kanavainen kaiutinjärjestelmä [★] (käytössä sekä takatehoste- että etutehostekaiuttimet)

Tämän kaiutinjärjestelmän avulla saat käyttöösi laitteen täyden suorituskyvyn ja saat nauttia erittäin luonnollisesta kolmiulotteisesta äänikentästä kaikista ohjelmälähteistä.

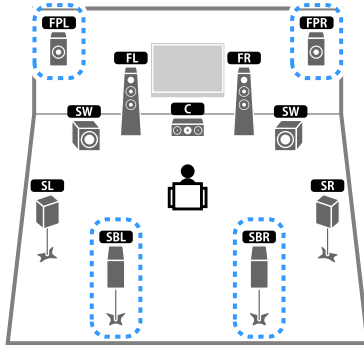

#

- Takatehostekaiuttimet ja etutehostekaiuttimet eivät toista ääntä samaan aikaan. Laite valitsee automaattisesti oikeat kaiuttimet käyttöön valitun ohjelmälähteen signaalin ja CINEMA DSP -ohjelman perusteella (p.65).
- Jos käytössä on kattoon asennetut etutehostekaiuttimet tai jos käytössä on Dolby Enabled -kaiuttimet tehostekaiuttimina, valitse oikea asetus "Layout (Front Presence)" -kohtaan ("Setup" -valikossa), ennen kuin käynnistät YPAO-asetusvalinnan (p.44).

5.1.2 -kanavainen kaiutinjärjestelmä [★] (käytössä etutehostekaiuttimet)

Tämä kaiutinjärjestelmä luo etutehostekaiuttimilla luonnollisen kolmiulotteisen äänikentän. Lisäksi se luo virtuaalisen akatehostekaiuttimen Virtual Surround Back Speaker, VSBS) takakaiuttimien avulla, jolloin takaäänikenttä saa lisää syvyyttä. Tämä järjestelmä sopii 5.1-kanavaisen ja myös 7.1-kanavaisen ohjelman toistoon.

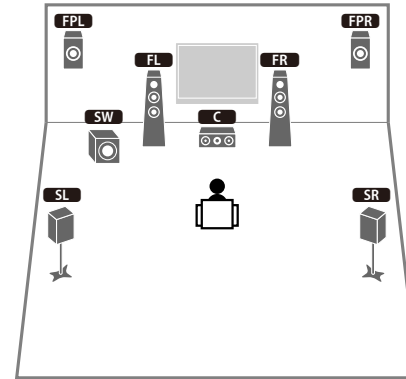

#

Jos käytössä on kattoon asennetut etutehostekaiuttimet tai jos käytössä on Dolby Enabled -kaiuttimet tehostekaiuttimina, valitse oikea asetus "Layout (Front Presence)" -kohtaan ("Setup" -valikossa), ennen kuin käynnistät YPAO-asetusvalinnan (p.44).

7.1-kanavainen kaiutinjärjestelmä (käytössä takatehostekaiuttimet)

Tämä kaiutinjärjestelmä luo automaattisesti etu-, keski- ja takakaiuttimien avulla virtuaalisen etutehostekaiuttimen kolmiulotteisen äänikentän (Virtual Presence Speaker, VPS) samalla, kun takatehostekaiuttimet luovat laajennettua tilaääntä.

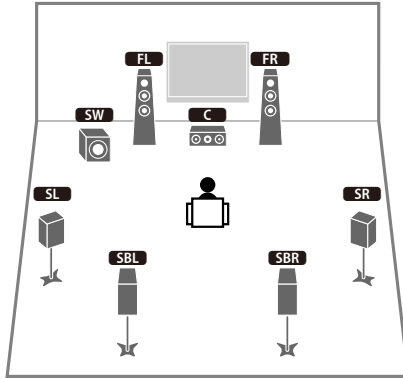

5.1-kanavainen järjestelmä

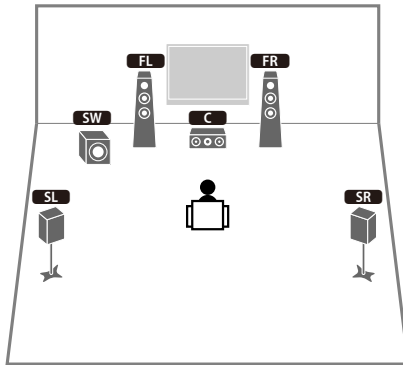

#

Voit nauttia tilaäänikentästä, vaikka käytössäsi ei olisi keskikaiutinta (4.1-kanavainen kaiutinjärjestelmä)

Front 5.1-kanavainen kaiutinjärjestelmä (käytössä takakaiuttimet)

Suosittelme tätä kaiutinkokoonpanoa, ellei huoneen takaosaan voi sijoittaa kaiuttimia.

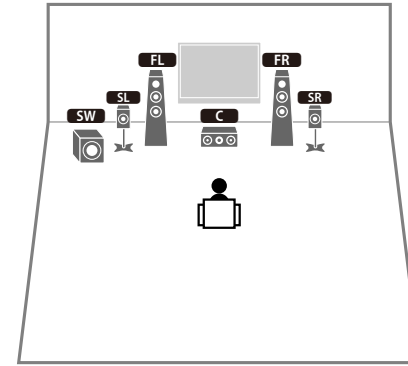

#

Jos sijoitat takakaiuttimet huoneilan etuosaan, valitse "Layout (Surround)" -asetuskohtaan ("Setup"-valikossa) asetus "Front", ennen kuin käynnistät YPAO-mittauksen (p.44).

5.1-kanavainen kaiutinjärjestelmä (Front 5.1) (käytössä etutehostekaiuttimet)

Suosittelme tätä kaiutinkokoonpanoa, ellei huoneen takaosaan voi sijoittaa kaiuttimia.

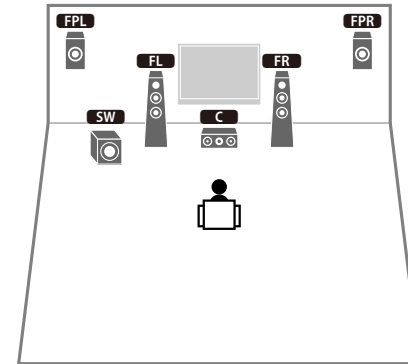

#

Jos käytössä on kattoon asennetut etutehostekaiuttimet tai jos käytössä on Dolby Enabled -kaiuttimet tehostekaiuttimina, valitse oikea asetus "Layout (Front Presence)" -kohtaan ("Setup" -valikossa), ennen kuin käynnistät YPAO-asetusvalinnan (p.44).

2.1-kanavainen järjestelmä

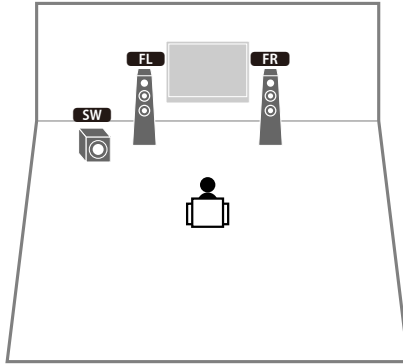

#

Lisää keskikaiutin, niin saat 3.1-kanavaisen äänentoistojärjestelmän.

Etutehostekaiuttimien sijoitus

Etutehostekaiuttimille on kolme sijoitusvaihtoehto (Front Height, Overhead ja Dolby Enabled SP). Valitse vaihtoehto, joka sopii parhaiten kuunteluympäristösi.

#

Kaikki vaihtoehdot mahdollistavat Dolby Atmos-, DTS:X- tai Cinema DSP 3D-ohjelmasta nauttimisen

Front Height

Asenna tehostekaiuttimet etusivuseinälle.

Äänikentästä tulee luonnollinen, kun tiläänikentän vasen, oikea, ylä- ja alaosa limittyvät saumattomasti toisiinsa ja kun äänikenttä laajenee havaitsijan kannalta uskottavasti.



Overhead

Sijoita tehostekaiuttimet kattoon kuuntelupaikan yläpuolelle.

Äänikenttään saadaan realistiset ylhäältä tulevat tehosteet (ns. overhead-äänit). Myös tiläänikentän etu- ja takaosa limittyvät toisiinsa saumattomasti.



!

Lisätietoja kaiuttimien kattoasennuksesta, ks. "Notes on installation of ceiling speakers" (p.23).

Dolby Enabled SP

Käytä Dolby Enabled -kaiuttimia tehostekaiuttimina.

Järjestelmä ohjaa ääniä heijastumaan katon kautta ja äänikenttään tulee tilavaikutelmaa myös ylhäältä (ns. overhead-tehosteet), vaikka käytössä on vain perinteisesti sijoitetut kaiuttimet.



#

Sijoita Dolby Enabled -kaiuttimet tavallisten etukaiuttimien päälle tai niiden läheisyyteen. Dolby Enabled -kaiutin voidaan integroida tavalliseen kaiuttimeen. Lue lisätietoja Dolby Enabled -kaiuttimien käyttöohjeesta.

Huomautuksia kattoon asennettavista kaiuttimista

Jos asennat tehostekaiuttimet kattoon, sijoita ne täsmälleen kuuntelupaikan yläpuolelle tai kattoon etukaiuttimien ja kuuntelupaikan väliin.

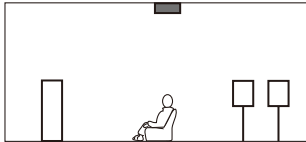
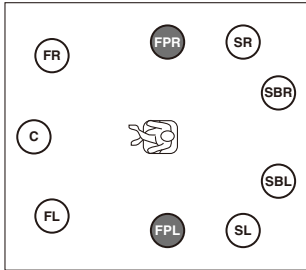

Varoitus

- Käytä kaiuttimia, jotka on tarkoitettu kiinnitettäväksi kattoon. Käytä kiinnityksessä putoamisen estäviä turvaratkaisuja. Tilaa asennustyö alan pätevältä ammattilaiselta tai jälleenmyyjältä.

* Kaiutinimpedanssi

Perusasetuksen aikana laite pystyy käyttämään 8-ohmisia kaiuttimia. Jos käytössäsi on 6 ohmin kaiuttimet mille tahansa äänikanavalle, aseta tämän laitteen kaiutinimpedanssiksi "6 Ω MIN". Tässä tapauksessa voit käyttää etukaiuttimina myös 4 ohmin kaiuttimia.

- 1 Kytke virtajohto pistorasiaan ennen kuin kytket kaiuttimet tähän laitteeseen.
- 2 Pidä painettuna etulevyn STRAIGHT-painike, ja paina sitten MAIN ZONE O-painiketta.

MAIN ZONE O

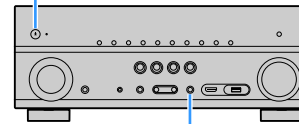

STRAIGHT

- 3 Tarkasta, että SP IMP." tulee etulevyn näyttöön.



- 4 Valitse STRAIGHT-painikkeella kohta 6 Ω MIN.
- 5 Kytke laite valmiustilaan painamalla MAIN ZONE O-painiketta ja irrota virtajohto pistorasiasta.

Nyt voit kytkeä kaiuttimet laitteeseen.

• Kaiuttimien kytkeminen

Kytke kuunteluhuoneeseen sijoitetut kaiuttimet tähän laitteeseen.

Kaiutinkaapelien kytkentää koskeva varoitus

Kaiutinkaapelin virheellinen kytkentä voi aiheuttaa oikosulun ja vaurioittaa laitetta tai kaapeleita.

- Irrota laitteen virtajohto pistorasiasta ja kytke subwoofer pois toimintatilasta ennen kuin kytket kaiuttimet.
- Kierrä paljaat johtimien päät tiukasti yhteen.

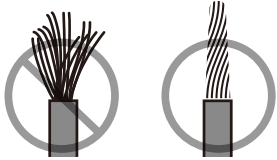

- Älä anna kaiutinkaapelien johtimien koskettaa toisiaan.

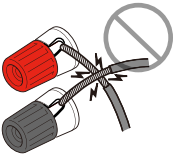

- Älä anna paljaiden kaiutinkaapelien johtimien koskettaa laitteen metalliosia (takalevyä tai ruuveja).

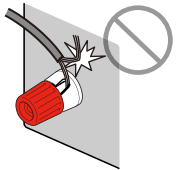

Jos etunäytössä näkyy ”Check SP Wires” -ilmoitus, kun laite on kytkettynä toimintaan, sammuta laite ja tarkista kaiutinkaapelit oikosulun varalta.

Kytettävät kaiuttimet

Kaiutintyyppi	Kaiutinjärjestelmä (äänikanavien lukumäärä)		
	7.1/5.1.2	5,1	2,1
Etu (v/o) FL, FR	•	•	•
Keski C	•	•	
Taka (v/o) SL, SR	•	○*3	
Takatehoste (v/o) SBL, SBR	○*1		
Etutehoste (v/o) FPL, FPR	○*2	○*4	
Subwoofer SW	•	•	•

Jos sinulla on 9 kaiutinta, voit käyttää sekä takatehoste- että etutehostekaiuttimia. Laite valitsee automaattisesti oikeat kaiuttimet käyttöön valitun ääniohjelman ja CINEMA DSP -ohjelman perusteella.

Jos sinulla on 7 kaiutinta, käytä kahta niistä takatehoste-(*1) tai etutehostekaiuttimina (*2).

Jos sinulla on viisi kaiutinta, käytä kahta niistä takakaiuttimina (*3) tai etutehostekaiuttimina (*4).

#

- Voit kytkeä tähän laitteeseen enintään kaksi subwooferia (subwooferia, jossa on sisäänrakennettu vahvistin).
- Jos valitset tämän kaiutinkokoonpanon, valitse asetukseksi ”Power Amp Assign” (p.111) - ”Basic” (perusasetus).

Kytentöihin tarvittavat kaapelit (myydään erikseen)

Kaiutinkaapelit (x kaiuttimien lukumäärä)



Audiokaapeli (2 kpl kahden subwooferin kytkentään)



Kytentäkaavio

Kytke kaiuttimet tähän laitteeseen seuraavan kaavion mukaisesti.

- Kuvissa oleva laite (takalevy) on tässä osassa malli RX-V781.

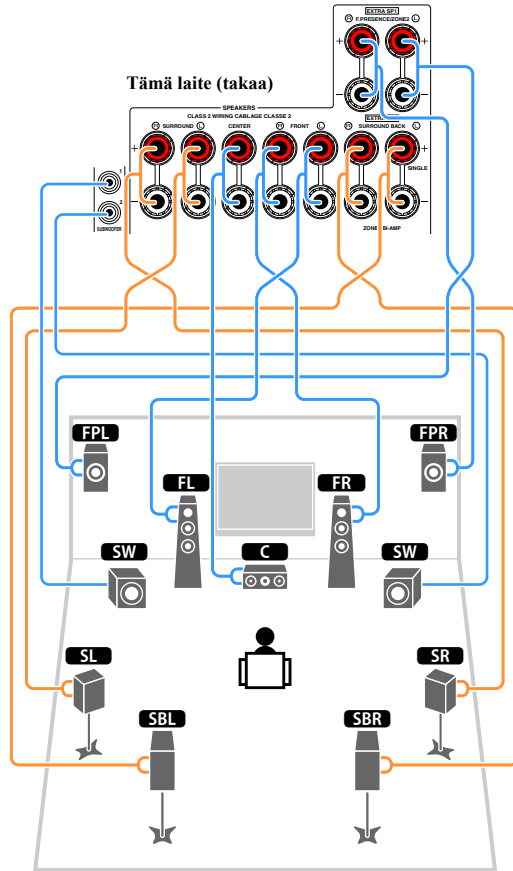

! Jos käytössä on vain yksi takatehostekaiutin, kytke se SINGLE-liittimeen (vasen, L).

Kaiutinkaapelien kytkeminen

Kaiutinkaapeleissa on kaksi johdinta. Kytke toinen johdin laitteen ja kaiuttimen - (negatiivinen) liittimiin, toinen + (positiivinen) liittimiin. Jos johtimet ovat kytkemän helpottamiseksi eriväriset, kytke musta johdin negatiiviseen ja toinen johdin positiiviseen liittimeen.

- 1 Poista noin 10 mm eristettä jokaisen kaiutinkaapelin päästä ja kierrä johtimet tiukasti yhteen.
- 2 Kierrä kaiutinliitin auki.
- 3 Työnnä paljas johdin liittimen sivussa (yläosalla tai alavasemmalla) olevaan aukkoon.
- 4 Kierrä liitin kiinni.

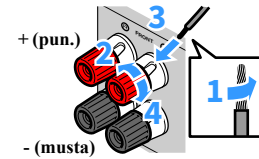

Using a banana plug

(Mallit U.S.A., Canada, China, Australia, Taiwan, Brazil, General)

- 1 Kiristä kaiutinliitin.
- 2 Työnnä banaaniliitin kaiutinliittimen päähän.

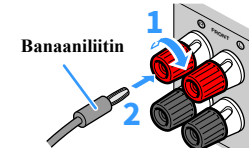

Painamalla kytkettävät kaiutinliittimet

(vain RX-V681)

- 1 Poista noin 10 mm eristettä jokaisen kaiutinkaapelin päästä ja kierrä johtimet tiukasti yhteen.
- 2 Paina lukitsin alas.
- 3 Työnnä paljas johdonpää liittimeen aukkoon.
- 4 Päästä irti lukitsimesta.

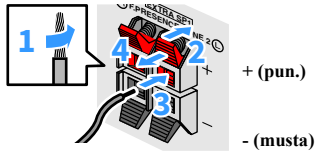

Subwooferin kytkentä

Kytke subwoofer audiokaapelilla.

Audiokaapeli

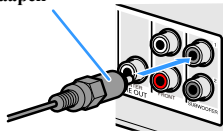

Lisätietoja kaiutinkokoonpanosta

Tavallisen kaiutinkokoonpanon (p.20) lisäksi voit käyttää myös seuraavanlaisia kaiutinkokoonpanoja järjestelmäsi tehostamiseksi.

Käytä neljää pääteastetta etukaiuttimille ja nauti entistäkin laadukkaammasta äänestä

Bi-Amp-kytkentä

(Esimerkki)

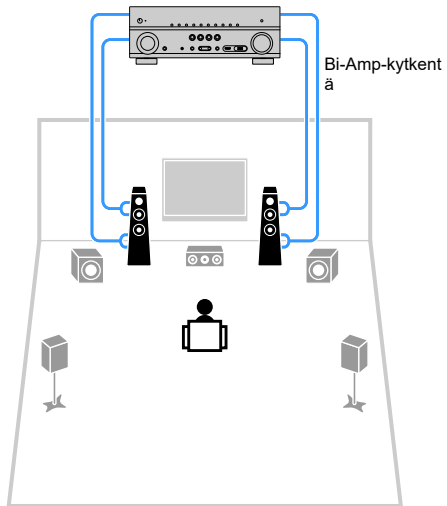

Käytä ylimääräisiä pääteasteita toisessa huoneessa oleville stereokaiuttimille

Monihuonekäyttö

(Esimerkki)

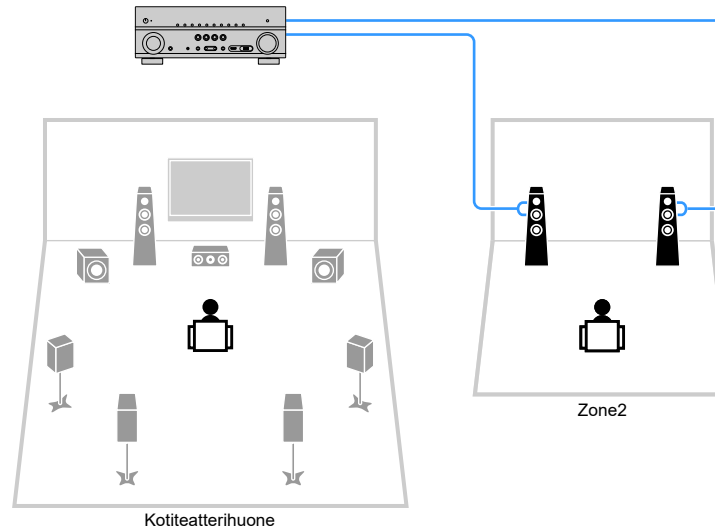

Mahdolliset kaiutinkokoonpanot

Kotiteatterihuone			Monihuone- käyttö	Power Amp Assign (p.111)	Sivu
Äänikanavia (enint.)	Bi-amp	Takatehoste/ Etutehoste			
7		Takatehoste- kaiutin	+1 (Zone2)	7.1 +1Zone	28
7		Etutehoste	+1 (Zone2)	5.1.2 +1Zone	29
5	○			5.1 BI-Amp	29

!

Jos käytät näitä kokoonpanoja, määritä "Power Amp Assign"-asetus ("Setup"-valikossa) (p.44).

7.1 +1Zone

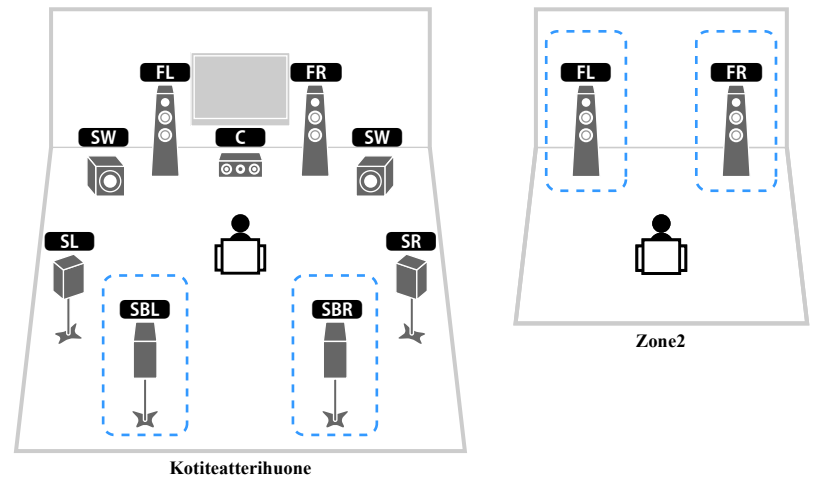

Kaiutin	Kytke liittimeen:
FL, FR	FRONT
C	CENTER
SL, SR	SURROUND
SBL, SBR	EXTRA SP2
FPL, FPR	(ei käytössä)
SW	SUBWOOFER 1-2
Zone2 -kaiuttimet	EXTRA SP1

#

Kun toisto Zone2-huoneessa on sallittu (p.90), kotiteatterihuoneen takatehostekaiuttimet eivät toista ääntä.

5.1.2 +1Zone

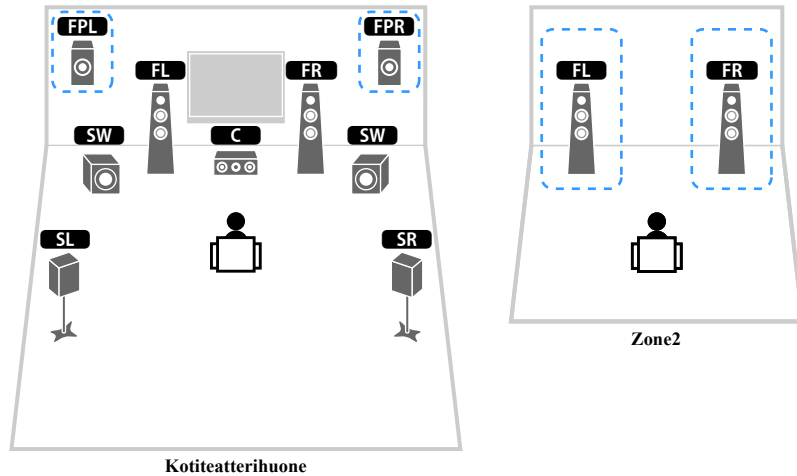

Kaiutin	Kytke liittimeen:
FL, FR	FRONT
C	CENTER
SL, SR	SURROUND
SBL, SBR	(ei käytössä)
FPL, FPR	EXTRA SP1
SW	SUBWOOFER 1-2
Zone2 -kaiuttimet	EXTRA SP2

#

Kun toisto Zone2-huoneessa on sallittu (p.90), kotiteatterihuoneen takatehostekaiuttimet eivät toista ääntä.

5.1 BI-Amp

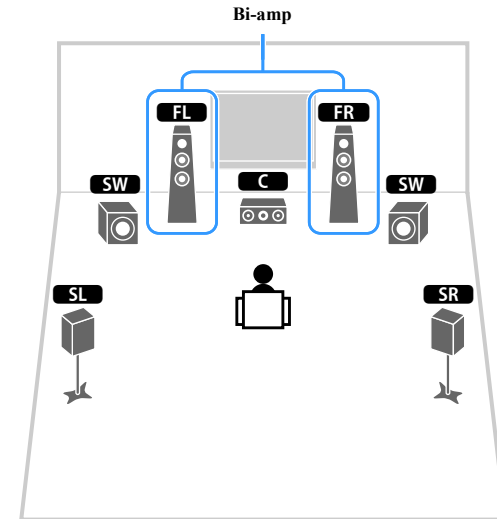

Kaiutin	Kytke liittimeen:
FL, FR	FRONT ja EXTRA SP2 (bi-amp-kytkentä)
C	CENTER
SL, SR	SURROUND
SBL, SBR	(ei käytössä)
FPL, FPR	(ei käytössä)
SW	SUBWOOFER 1-2

• Bi-amp -kytkentään sopivat etukaiuttimet

Jos käytössäsi on bi-amp -kytkentään sopivat etukaiuttimet, kytke ne FRONT-liittimiin ja EXTRA SP2-liittimiin.

Ota bi-amp -toiminto käyttöön näin: Kytke ensin tämän laitteen virtajohto pistorasiaan. Määritä sen jälkeen "Power Amp Assign"-asetuskohta (Setup-valikossa) (p.44).

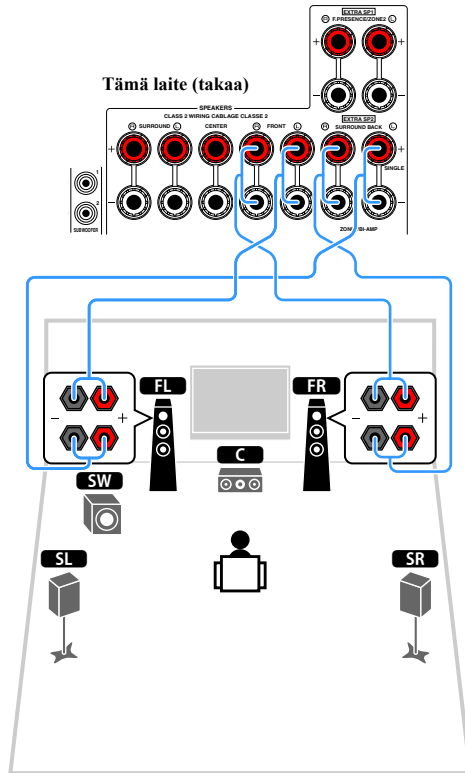

#

FRONT-liittimet ja EXTRA SP2-liittimet antavat eteenpäin samaa signaalia.

Varoitus

- Ennen kuin teet BiAmp-kytkennän, irrota mahdolliset levyt tai kaapelit, jotka yhdistävät bassolementin diskantielementiin. Lisätietoja on kaiuttimien käyttöohjeessa. Ellei tee BiAmp-kytkentää, varmista ennen kaiutinkaapelien kytkemistä, että elementtien välinen levy tai kaapeli on paikallaan.
- Takatehostekaiuttimia ei voi käyttää bi-amp -kytkennän aikana.

• Zone2-kaiuttimien kytkentä

Jos haluat käyttää Zone2-kaiuttimia, kytke ne EXTRA SP1- tai EXTRA SP2-liittimiin.

Ota EXTRA SP -liittimet Zone2-kaiuttimien kytkentäliittimiksi näin: Kytke ensin tämän laitteen virtajohto pistorasiaan. Määritä sen jälkeen "Power Amp Assign"-asetus (Setup-valikossa), (p.44).

#

Voit myös kytkeä Zone2-huoneiden kaiuttimet erillisen vahvistimen avulla (p.88).

(jos takatehostekaiuttimet ovat käytössä kotiteatterihuoneessa)

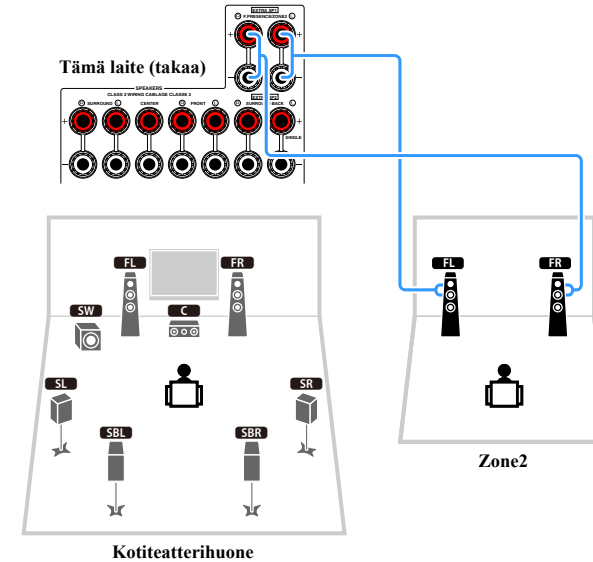

(jos ettehostekaiuttimet ovat käytössä kotiteatterihuoneessa)

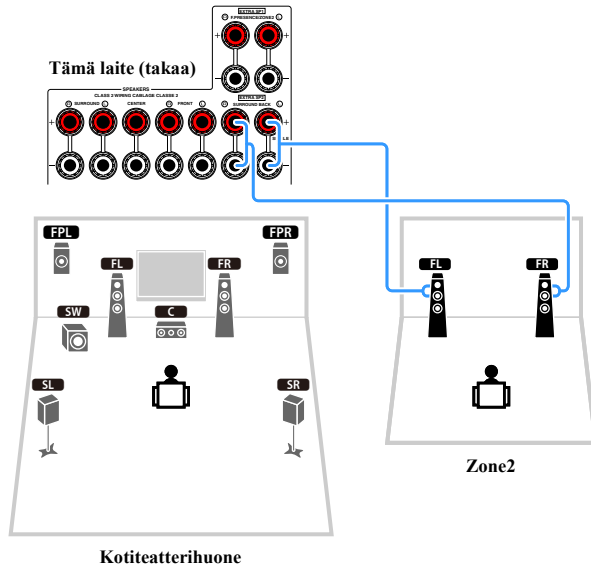

2 TV:n/ohjelmaa toistavien laitteiden kytkeminen

Kytke televisio ja ohjelmälähdelaitteet (video- ja audiolaitteet) tähän laitteeseen.

Lisätietoja USB-muistilaitteen kytkemisestä: katso "Connecting a USB storage device" (p.76).

Tulo/lähtöliittimet ja kaapelit

Keskusyksikössä on seuraavat tulo- ja lähtöliittimet. Valitse kaapeli kytkettävässä laitteessa olevan liittintyyppin mukaan.

• Video/audioliittimet

Jos haluat ottaa laitteeseen/antaa laitteesta eteenpäin video- ja audiosignaaleja, käytä seuraavia liittimiä.

HDMI-liittimet

Digitaalinen video- ja audiosignaali välittyvät yhden liitännän kautta. Tee kytkentä HDMI-kaapelilla.



!

Käytä 19-napaista HDMI-kaapelia, jossa on HDMI-logo. Suosittelemme käyttämään enintään 5,0 metriä pitkää kaapelia signaalin laatumhäviön estämiseksi.

#

- Tämän laitteen HDMI-liittimet ovat yhteensopivia HDMI Control -ohjauksen, Audio Return Channel (ARC) -toiminnon ja 3D-videon sekä 4K Ultra HD-videon siirron kanssa.
- Käytä erittäin nopeaa high speed HDMI -kaapelia, jos haluat toistaa 3D- tai 4K Ultra HD-videota.

• Videoliittimet

Jos haluat ottaa laitteeseen/antaa laitteesta eteenpäin vain videosignaaleja, käytä seuraavia liittimiä.

COMPONENT VIDEO -liittimet

Signaalissa on kolme osaa: luminanssi- (Y), sininen krominanssiosa (Pb) ja punainen (Pr) krominanssiosa. Käytä kolmiosaista komponenttvideokaapelia.

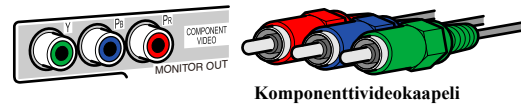

VIDEO -liittimet

Nämä liittimet välittävät analogista videosignaalia. Käytä videokaapelia.

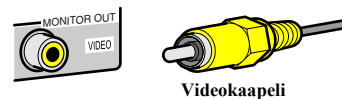

• Audioliittimet

Jos haluat ottaa laitteeseen/antaa laitteesta eteenpäin vain audiosignaaleja, käytä seuraavia liittimiä.

OPTICAL -liittimet

Nämä liittimet välittävät digitaaliodiosignaalia. Käytä optista digitaalikaapelia. Poista kaapelin päässä mahdollisesti oleva suoja ennen käyttöä.



COAXIAL -liittimet

Nämä liittimet välittävät digitaaliodiosignaalia. Käytä koaksiaalista digitaalikaapelia.



AUDIO -liittimet

Nämä liittimet välittävät analogista stereoaudiosignaalia. Käytä stereojakkikaapelia (RCA-kaapelia).

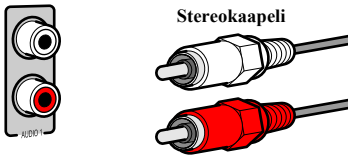

Television kytkeminen

Kytke televisio tähän laitteeseen. Ohjelmalähteistä tähän laitteeseen tuleva videosignaali voidaan sen jälkeen siirtää televisioon.

Televisio-ohjelman äänen voit ohjata toistumaan tämän laitteen kautta.

Jotta laite toimisi parhaalla mahdollisella tavalla, suosittelemme kytkemään sen televisioon HDMI-kaapelilla.

• HDMI-kytkentä

Kytke tämä laite ja televisio toisiinsa HDMI-kaapelilla ja optisella digitaalikaapelilla.

#

(vain RX-V781)

Toisen television tai projektorin voit kytkeä HDMI OUT 2-liittimeen (p.34).

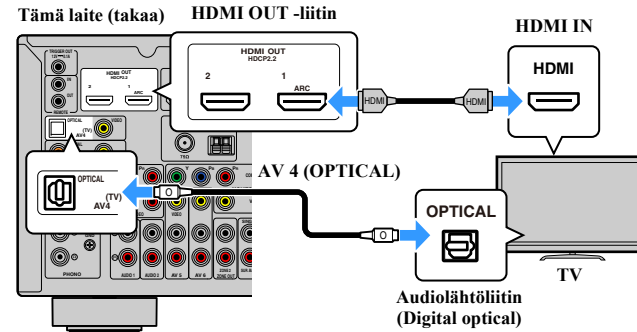

#

- Seuraavissa tapauksissa digitaalista optista kaapelia ei kytkeä television ja tämän laitteen väliin.
 - TV tukee Audio Return Channel (ARC) -toimintoa
 - TV-lähetykset vastaanotetaan vain digisovittimella
- Jos kytket tähän laitteeseen HDMI-ohjausta tukevan television HDMI-kaapelilla, voit ohjata tämän laitteen toimintoja (virrankytkentä, äänenvoimakkuus, tms.) television kauko-ohjaimella.

Tee tarvittavat HDMI-asetukset, jos haluat käyttää HDMI Control -ohjausta ja ARC-toimintoa. Lisätietoja asetuksista, "Information on HDMI" (p.147).

Audio Return Channel (ARC)

- ARC-toiminnon avulla audiosignaalit kulkevat kumpaankin suuntaan. Jos kytket tähän laitteeseen yhdellä HDMI-kaapelilla television, joka tukee ARC-toimintoa, voit toistaa ohjelmalähteiden video/audiosignaalia televisiosta tai television audiosignaalia tästä laitteesta.
- ARC-kanavan käyttöä varten sinun on tehtävä kytkentä televisioon HDMI-kaapelilla, joka tukee ARC-toimintoa.

? Komponentti/komposiittivideokytkentä

Jos kytket jonkin videolaitteen komponenttivideokaapelilla, kytke TV tämän laitteen MONITOR OUT (COMPONENT VIDEO) -liittimiin.

Jos kytket jonkin videolaitteen videokaapelilla, kytke TV tämän laitteen MONITOR OUT (VIDEO)-liittimiin.

!

- Kytke televisio tähän laitteeseen HDMI-kaapelilla, koska vain silloin television kuvaruutuun saadaan näkyviin kuvasignaali, joka tulee tähän laitteeseen HDMI-kaapelilla pitkin.
- Käyttö television kuvaruudun kautta on mahdollista vain, jos TV on kytketty tähän laitteeseen HDMI-kaapelilla.

#

Jos katselit televisiokanavia vain digisovittimen kautta, sinun ei tarvitse kytkeä audiokaapelia television ja tämän laitteen välille.

COMPONENT VIDEO -kytkentä (komponenttivideokaapelilla)

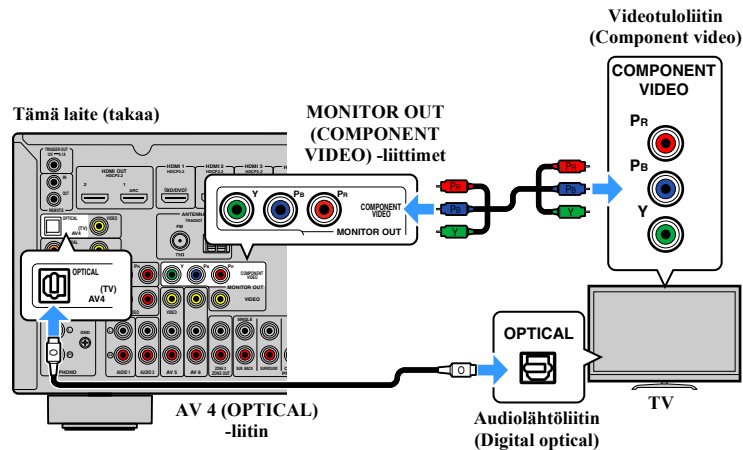

VIDEO -(komposiittivideo) -kytkentä (videokaapelilla)

Tämä laite (takaa)

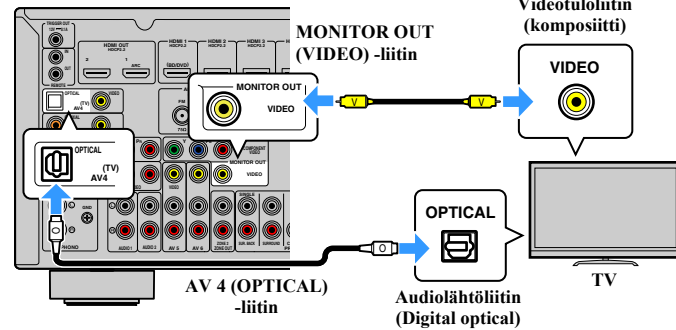

• Toinen televisio tai projektori

(Vain RX-V781)

Tässä laitteessa on 2 HDMI-lähtöliittintä. Jos kytket tähän laitteeseen toisen television tai projektorin HDMI-kaapelilla, voit valita kauko-ohjaimella, mistä televisiosta (tai projektorista) haluat katsella ohjelman (p.62).

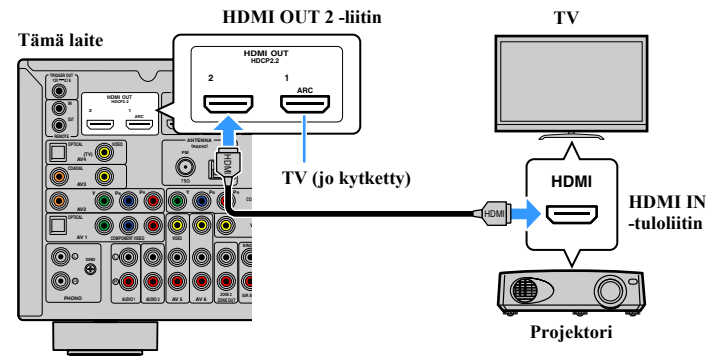

!

HDMI Control -ohjaus ei ole käytettävissä HDMI OUT 2-liitännän kautta.

Videolaitteiden kytkeminen (esim. BD/DVD-soitin)

Kytke laitteeseen videolaitteita, esim. BD/DVD-soitin, digisovitin (STB) ja pelikonsoli. Valitse yksi seuraavista kytkentätavoista videolaitteessa olevien audio/videolähtöjen perusteella. Jos videolaitteessa on HDMI-lähtö, suosittelemme HDMI-kytkentää.

#

Jos tässä laitteessa käytettävissä oleva video/audiotulojen yhdistelmä ei vastaa videolaitteesi liittimiä, muuta yhdistelmä vastaamaan erillislaiteessa käytettävissä olevia lähtöliittimiä (p.35).

• HDMI-kytkentä

Kytke tämä laite ja videolaite toisiinsa HDMI-kaapelilla.

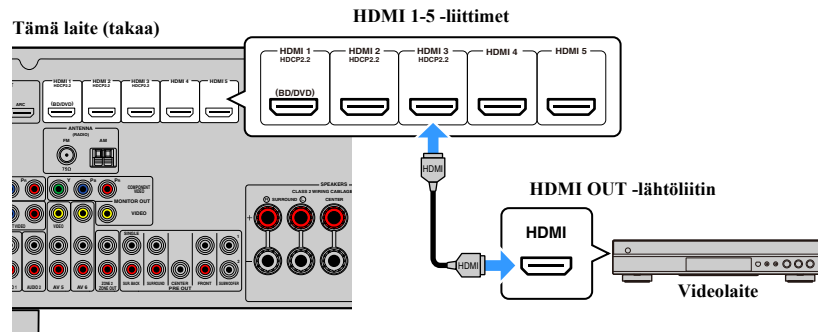

Jos valitset ohjelmälähteen painamalla HDMI 1-5-painiketta, videolaitteen video- ja audiosignaali toistuvat tämän laitteen kautta.

!

- Jos haluat katsella HDMI 1-5-liittimeen tulevaa videosignaalia, sinun on kytkettävä televisio tämän laitteen HDMI OUT-liittimeen (p.33).
- Jos videolaite tukee HDCP 2.2 -protokollaa, kytke laite HDMI 1-3-liittimiin.

• Komponenttvideokytkentä

Kytke videolaite tähän laitteeseen komponenttvideokaapelilla ja audiokaapelilla (optinen digitaalikaapeli tai koaksiaalinen digitaalikaapeli). Valitse audiotuloliitäntä (tästä laitteesta videolaitteessa käytettävissä olevan audiolähtöliitäntän perusteella).

Videolaitteen lähtöliittimet		Tämän laitteen tuloliittimet
Videosignaali	Audiosignaali	
Component video	Digital optical	AV 1 (COMPONENT VIDEO + OPTICAL)
	Digital coaxial	AV 2 (COMPONENT VIDEO + COAXIAL)

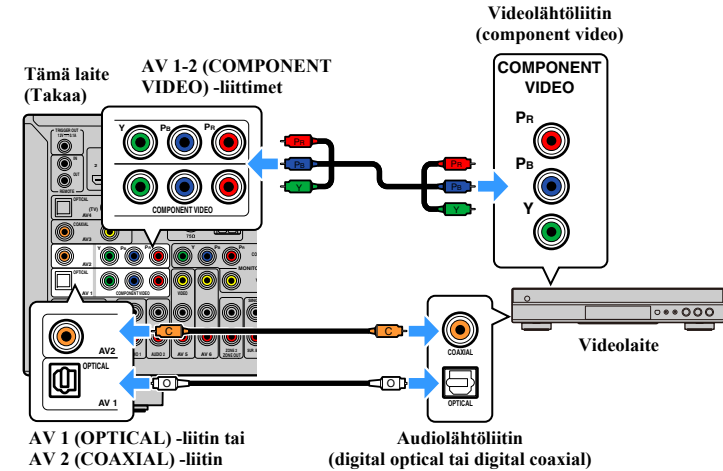

Jos valitset ohjelmälähteen painamalla AV 1-2-painiketta, videolaitteen video- ja audiosignaali toistuvat tämän laitteen kautta.

!

AV 1-2-liittimeen tuleva komponenttideosignaali (muu kuin 480i/576i) voidaan ottaa ulos vain MONITOR OUT (COMPONENT VIDEO)-liittimistä. Jos haluat nähdä sellaisen videosignaalin, sinun on kytkettävä televisio tämän laitteen MONITOR OUT (COMPONENT VIDEO)-liittimiin (p.34). Lisätietoja, "Video signal flow" (p.146).

• Komposiittivideokytkenä

Kytke videolaite tähän laitteeseen videokaapelilla ja audiokaapelilla (optinen digitaalikaapeli, koaksiaalinen digitaalikaapeli tai stereokaapeli). Valitse audioluoliittäntä (tästä laitteesta) videolaitteesta käytettävissä olevan audiolähtöliittännän perusteella.

Videolaitteen lähtöliittimet		Tämän laitteen tuloliittimet
Videosignaali	Audiosignaali	
Composite video	Digital coaxial	AV 3 (VIDEO + COAXIAL)
	Digital optical	AV 4 (VIDEO + OPTICAL)
	Analog stereo	AV 5-6 (VIDEO + AUDIO)

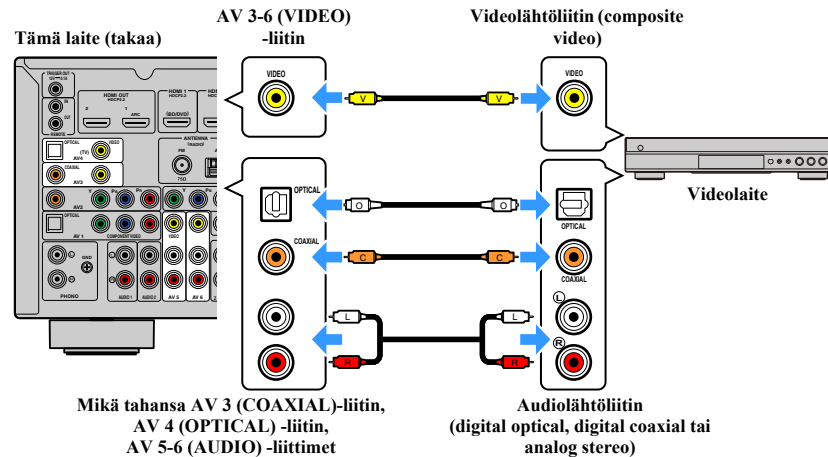

Jos valitset ohjelmalähteen painamalla AV 3-6-painiketta, videolaitteen video- ja audiosignaalit toistuvat tämän laitteen kautta.

! Jos haluat katsella AV 3-6 (VIDEO)-liittimeen tulevaa videosignaalia, sinun on kytkettävä televisio tämän laitteen HDMI OUT-liittimeen (p.33) tai MONITOR OUT (VIDEO)-liittimeen (p.34). Lisätietoja, "Video signal flow" (p.146).

• Muuta tuloliittimien yhdistelmää (video & audio)

Jos tässä laitteessa käytettävissä oleva video/audiotulojen yhdistelmä ei vastaa videolaitteesi liittimiä, muuta yhdistelmä vastaamaan erillislaitteesta käytettävissä olevia lähtöliittimiä. Näin voit kytkeä tähän laitteeseen videolaitteen, jossa on seuraavat video/audiolähtöliittimet.

Videolaitteen lähtöliittimet		Tämän laitteen tuloliittimet	
Videosignaali	Audiosignaali	Videosignaali	Audiosignaali
HDMI	Digital optical	HDMI 1-5	AV 1 (OPTICAL) AV 4 (OPTICAL)
	Digital coaxial	HDMI 1-5	AV 2-3 (COAXIAL)
	Analog stereo	HDMI 1-5	AV 5-6 (AUDIO) AUDIO 1-2
Component video	Analog stereo	AV 1-2 (COMPONENT VIDEO)	AV 5-6 (AUDIO) AUDIO 1-2

Välttämättömät asetukset

Jos olet kytkenyt esimerkiksi videolaitteen tämän laitteen AV 2 (COMPONENT VIDEO)- ja AV 5 (AUDIO)-liittimiin, muuta asetusta seuraavasti.

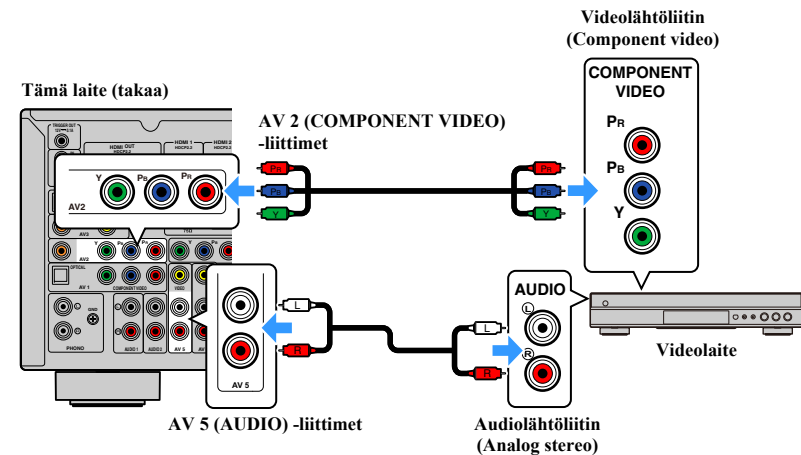

!

Seuraava toiminto on mahdollinen vain, jos televisio on kytketty tähän laitteeseen HDMI-kaapelilla.

1 Kun olet kytkenyt erillislaitteet (kuten television ja ohjelmalähdelaitteet) ja tämän laitteen virtajohdon, kytke tämä laite toimintatilaan.

2 Valitse AV 2-painikkeella “AV 2” (käytettävä videotuloliitin) ohjelmalähteeksi.

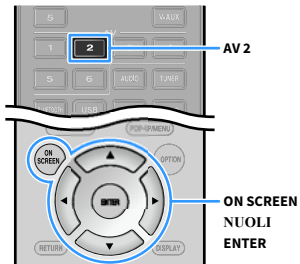

3 Paina ON SCREEN.

4 Valitse NUOLI-nuolipainikkeilla “Input” ja paina ENTER.

5 Valitse NUOLI-painikkeilla (◀/▶) kohta “AV2” (käytettävä videotuloliitin) ja paina NUOLI-painiketta (▲).

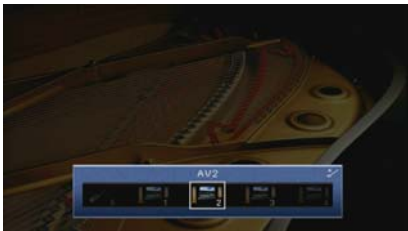

6 Valitse NUOLI-nuolipainikkeilla “Audio In” ja paina ENTER.

7 Valitse NUOLI-painikkeilla kohta “AV5” (käytettävä audiotuloliitin).



8 Paina ON SCREEN.

Nyt tarvittavat asetukset on tehty.

Jos valitset ohjelmalähteeksi ”AV 2” painamalla AV 2-painiketta, videolaitteen toistama video- ja audiosignaali toistuvat tämän laitteen kautta.

Audiolaitteiden kytkeminen (esim. CD-soitin)

Kytke tähän laitteeseen audiolaitte (esim. CD-soitin, MD-soitin, levysoitin jne.). Valitse yksi seuraavista kytkentätavoista audiolaitteessa käytettävissä olevan audiolähtöliittimen perusteella.

Audiolaitteen audiolähtöliittimet	Tämän laitteen audiolähtöliittimet
Digital optical	AV 1 (OPTICAL) AV 4 (OPTICAL)
Digital coaxial	AV 2-3 (COAXIAL)
Analog stereo	AV 5-6 (AUDIO) AUDIO 1-2
Levysoitin (PHONO)	PHONO

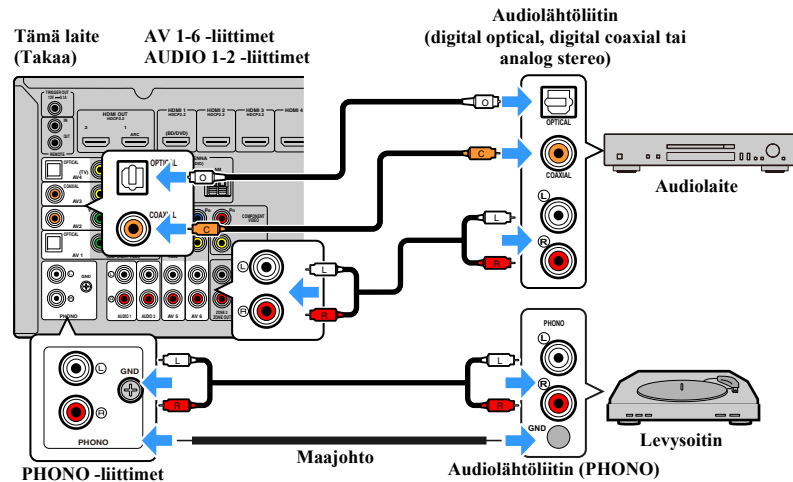

Jos valitset ohjelmalähteen painamalla AV 1-6-, AUDIO- tai PHONO -painiketta, audiolaitteen toistama audiosignaali toistuu tämän laitteen kautta.

Levysoitin

- PHONO-liittimeen voidaan kytkeä MM-äänirasia. Jos haluat kytkeä PHONO-liittimeen levysoittimen, jossa on matalan lähtöjännitteen MC-äänirasia, käytä asianmukaista muuntajaa.
- Kytke levysoitin GND-liittimeen kohinan vähentämiseksi.

Kytkeä etulevyn liittimeen

VIDEO AUX-liittimeen voit kytkeä väliaikaisesti käytettävän ohjelmalähteen.

USB-liittimeen voit kytkeä USB-tallennuslaitteen. Lisätietoja, ks. "Connecting a USB storage device" (p.76).

Lopeta ohjelman toisto kytkettävästä laitteesta ja vaimenna tämän laitteen äänenvoimakkuus, ennen kuin teet kytkennän.

• HDMI-kytkentä

Kytke HDMI-yhteensopiva laite (kuten pelikonsoli tai videokamera) tähän laitteeseen HDMI-kaapelilla.

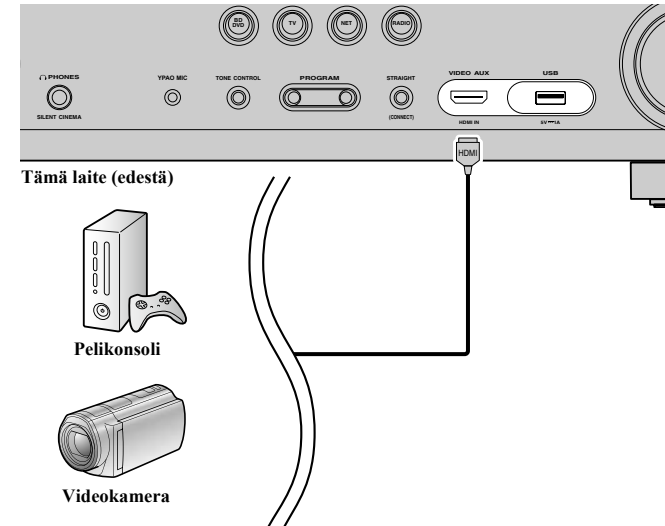

Jos valitset ohjelmalähteeksi "V-AUX" painamalla V-AUX-painiketta, liittimeen kytketyn laitteen toistama video- ja audiosignaali toistuvat tämän laitteen kautta.



- Jos haluat katsella VIDEO AUX (HDMI IN)-liittimeen tulevaa videosignaalia, sinun on kytkettävä televisio tämän laitteen HDMI OUT-liittimeen (p.33).
- Valitse HDMI-kaapeli kytkettävässä laitteessa olevan liittintyyppiin mukaan.

3 FM/AM-antennien kytkeminen

Kytke mukana toimitetut FM- ja AM-antennit tähän laitteeseen.

Kiinnitä FM-antennin pää seinään. Kiinnitä AM-antenni tasaiselle alustalle.

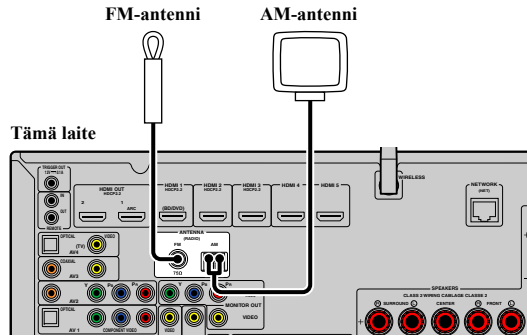

AM-antennin kokoaminen ja kytkeminen

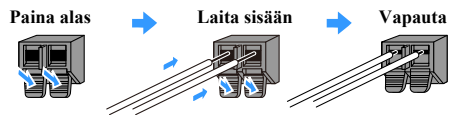
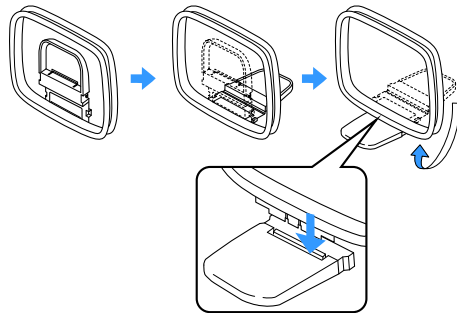

#

- Kuori vain tarvittava määrä AM-antennin kaapelia.
- AM-antennin johtimissa ei ole napaisuutta.

4 Verkkoakaapelin tai langattoman verkkoantennin kytkeminen

Voit kytkeä tämän laitteen reitittimeen (tukiasemaan) verkkokaapelilla tai muodostaa langattoman verkkoyhteyden langattoman verkkoantennin avulla.

Voit kuunnella tämän laitteen kautta Internet-radiota sekä mediapalvelimelle, kuten tietokoneelle tai NAS (Network Attached Storage) -palvelimelle, tallennettua musiikkia.

Verkkokaapelin kytkentä

Kytke tämä laite reitittimeen erikseen myytävällä STP-verkkokaapelilla (CAT-5 tai tunnusluvultaan suurempi suora kaapeli).

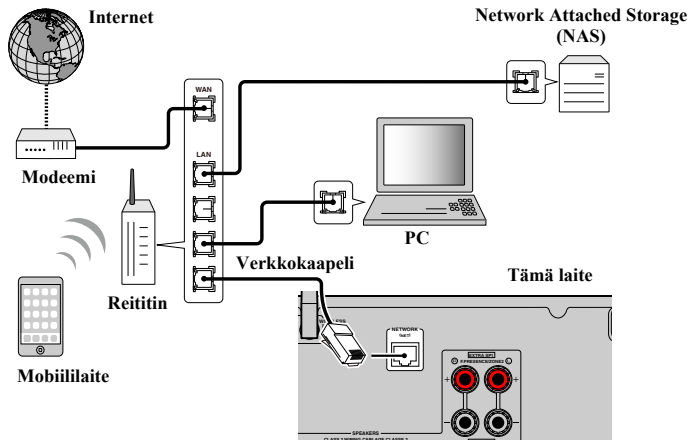

#

- Jos haluat käyttää langallista yhteyttä (verkkokaapelia), vaikka langaton yhteys on muodostettu, valitse "Network Connection" (p.119)-kohtaan ("Setup"-valikossa) asetus "Wired".
- Jos käytössä on DHCP-toimintoa tukeva reititin, verkkoasetukset (IP-osoite jne.) määrittyvät automaattisesti eikä sinun tarvitse muuttaa niitä. Sinun täytyy muuttaa verkkoasetuksia vain, jos reititin ei tue DHCP-toimintoa tai haluat tehdä verkkoasetukset itse (p.119).
- Voit tarkastaa tälle laitteelle määritetyt verkkoasetukset (kuten IP-osoitteen) "Network" (p.127)-valikkokohdassa ("Information"-valikossa).

!

- Tietokoneeseen asennettu tietoturvaohjelmisto tai verkkolaitteiden (kuten reitittimen) palomuuriasetukset voivat estää tämän laitteen yhteydenmuodostuksen verkkolaitteistoon tai internetiin. Tee siinä tapauksessa tarvittavat muutokset tietoturvaohjelmiston tai palomuurin asetuksiin.
- Jokainen palvelin on kytkettävä samaan aliverkkoon kuin tämä laite.
- Jos haluat käyttää internetpalveluja, suosittelemme laajakaistayhteyttä.

Langattoman verkkoantennin valmistelu

Jos haluat muodostaa langattoman verkkoyhteyden, pystytä langaton antenni.

Lisätietoja tämän laitteen langattomasta verkkoyhteydestä, ks. "Connecting to a network device wirelessly" (p.53).

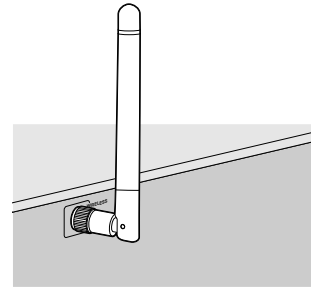

!

Älä käsittele antennia liian rajusti. Se voi hajota.

5 Muiden laitteiden kytkeminen

Kytke erillinen vahvistin tai herätejännitettä käyttävät laitteet.

Lisävahvistin

(Vain RX-V781)

Voit kytkeä tähän laitteeseen erillisen (pre-main) vahvistimen tehostamaan kaiuttimien toistamaa ääntä. Kytke toinen vahvistin tämän laitteen PRE OUT-liittimiin. PRE OUT-liittimistä lähtee eteenpäin samojen äänikanavien signaali kuin vastaavista SPEAKERS-liittimistä.

Varoitus

- Huomioi seuraavat seikat ennen kytkentöjen tekemistä. Muuten laitteisto voi toistaa voimakasta kohinaa tai vikaääniä.
 - Irrota virtajohto pistorasiasta ja sammuta erillinen päätevahvistin ennen kuin kytket kaiuttimet.
 - Kun PRE OUT-liittimiin on tehty kytkentä, älä kytke kaiuttimia vastaaviin SPEAKERS-kaiutinliittimiin.
 - Jos lisävahvistimessa ei ole äänenvoimakkuuden säädön ohitusmahdollisuutta, älä kytke lisävahvistimeen muita laitteita (kuin tätä laitetta)

Tämä laite

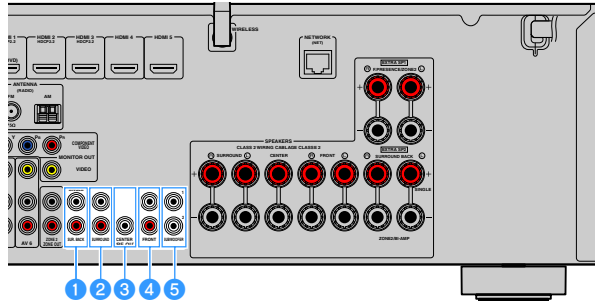

1 SUR. BACK -liittimet

Antavat takatehostekanavan audiosignaalin. Jos käytössä on vain yksi lisävahvistin takatehostekanaville, kytke se SINGLE-liittimeen (vasen, L).

2 SURROUND -liittimet

Antavat takakanavan audiosignaalin.

3 CENTER -liitin

Antaa keskikanavan audiosignaalin.

4 FRONT -liittimet

Antavat etukanavan audiosignaalin.

5 SUBWOOFER1-2 -liittimet

Kytkentäliitin aktiivisubwooferille (subwooferille, jossa on sisäinen vahvistin). Kun kaksi subwooferia on kytketty, ne toistavat samaa ääntä.

Herätejännitetoimintoa käyttävien laitteiden kytkeminen

Herätejännitetoiminnon avulla voit ohjata erillislaitetta tahdistettuna tämän laitteen ohjaukseen (esim. virrankytkentä, ohjelmalähteen valinta). Jos sinulla on järjestelmäkytkentää tukeva Yamaha-subwoofer tai laite, jossa on TRIGGER-tuloliitin, voit käyttää herätejännitetoimintoa kytkemällä erillislaitteen tämän laitteen TRIGGER OUT-liittimeen monokaapelilla, jossa on miniliitin.

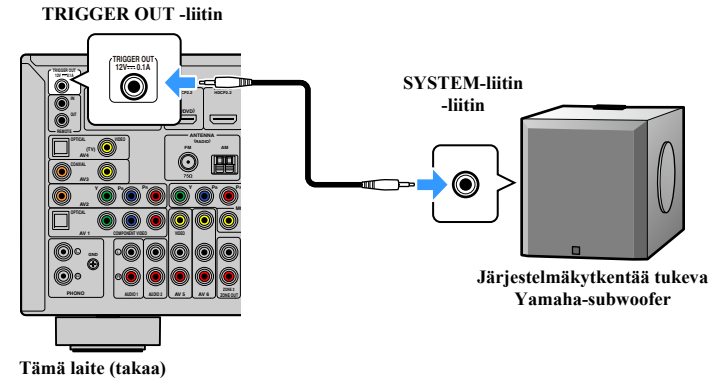

#

Määritä herätejännitetoiminnon asetukset "Trigger Output" (p.124)-valikkokohdassa ("Setup"-valikossa).

6 Virtajohto

Ennen virtajohdon kytkentää (vain malli Taiwan, Brazil, General)

Aseta VOLTAGE SELECTOR-valitsin paikallisen jännitteen mukaan. Jännitteet ovat 110-120/220-240 V AC, 50/60 Hz.



Valitse VOLTAGE SELECTOR-valitsimen asento ENNEN kuin kytket virtajohdon pistorasiaan. VOLTAGE SELECTOR-valitsimen väärä asento voi rikkoa tämän laitteen ja aiheuttaa palovaaran.

Tämä laite
(takaa)

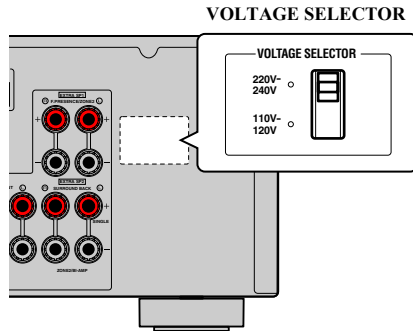

Kun olet tehnyt kaikki edellä luetellut vaiheet, kytke virtajohto laitteeseen ja pistorasiaan.

Tämä laite

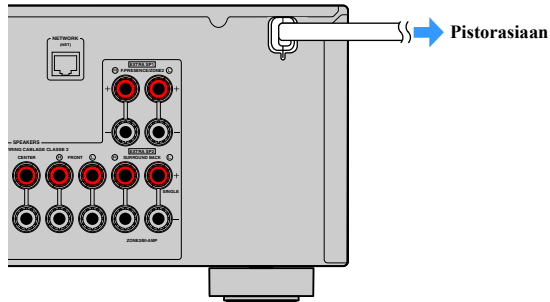

7 Valikkokielen valitseminen

Valitse haluamasi valikkokieli: englanti (perusasetus), japani, ranska, saksa, espanja, venäjä, italia, kiina.

1 Kytke tämä laite toimintatilaan painamalla **O** (vahvistimen virta).

2 Kytke televisio toimintatilaan. Valitse televisiosta kanava, joka näyttää tästä laitteesta (HDMI OUT-liitimestä) tulevan kuvasignaalin.

#

Kun kytket laitteen toimintatilaan ensimmäisen kerran, näkyviin tulee verkon käyttöönottoa koskeva viesti. Paina nyt RETURN ja jatka vaiheeseen 3.

3 Paina ON SCREEN.

4 Valitse NUOLI -painikkeilla “Setup” ja paina ENTER.

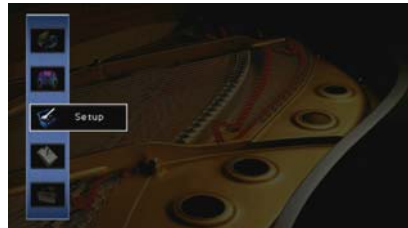

5 Valitse NUOLI -painikkeilla (◀/▶) kohta “Language” ja NUOLI -painikkeilla (▲/▼) haluamasi kieli.



6 Vahvista valinta painamalla ENTER.

7 Sulje valikko painamalla ON SCREEN.

#

Etulevyn näytön tieduheet näkyvät vain englanniksi.

8 Välttämättömät kaiutinasetukset

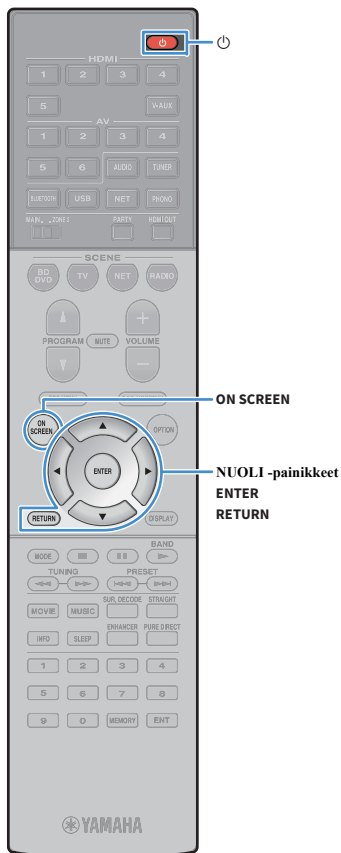

Jos käytät jotakin seuraavista kaiutinkokoonpanoista, noudata alla olevia ohjeita ja määritä vastaavat kaiutinasetukset ennen kuin käynnistät YPAO-asetusvalinnan.

- Bi-amp-kytkentä (p.30) tai Zone2-kaiuttimet (p.30)
- Takakaiuttimien käyttö Front 5.1 -kaiutinjärjestelmässä (Virtual CINEMA FRONT) (p.21)
- Tehostekaiuttimien käyttö Dolby Atmos- tai DTS:X -toistoa varten (p.22)

1 Kytke tämä laite toimintatilaan painamalla **O** (vahvistimen virta).

2 Kytke televisio toimintatilaan. Valitse televisiosta kanava, joka näyttää tästä laitteesta (HDMI OUT-liitimestä) tulevan kuvasignaalin.

#

Kun kytket laitteen toimintatilaan ensimmäisen kerran, näkyviin tulee verkon käyttöönnottoa koskeva viesti. Paina nyt RETURN ja jatka vaiheeseen 3.

3 Paina ON SCREEN.

4 Valitse nuolipainikkeilla “Setup” ja paina ENTER.

5 Valitse NUOLI-painikkeilla ja ENTER-painikkeella ensin kohta “Speaker” ja sitten “Manual Setup”.

6 Määritä oikeat kaiutinasetukset.

- Kun käytät bi-amp-kytkentää tai Zone2 -kaiuttimia, valitse “Power Amp Assign” (p.111) ja sen jälkeen käyttämäsi kaiutinjärjestelmä.
- Jos käytät takakaiuttimia Front 5.1 -kaiutinjärjestelmässä (Virtual CINEMA FRONT), valitse “Configuration” > “Layout” > “Surround” (p.112), ja sitten “Front”.
- Jos käytät etuehostekaiuttimia Dolby Atmos- tai DTS:X-toistoon, valitse “Configuration” > “Layout” > “Front Presence” (p.113) ja valitse sitten etuehostekaiuttimien sijoitustapa.

7 Sulje valikko painamalla ON SCREEN

9 Automaattiset kaiutinasetukset (YPAO)

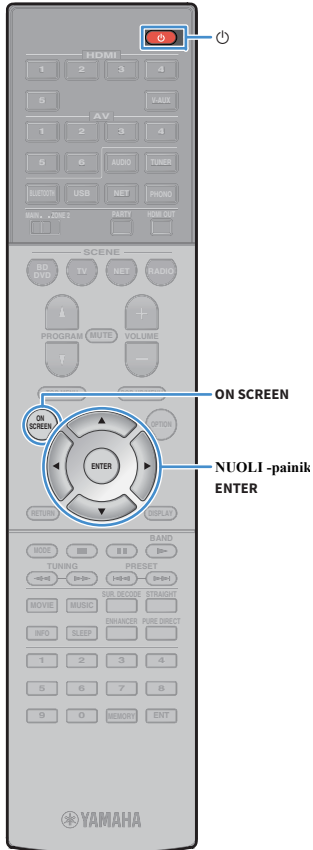

Yamaha Parametric room Acoustic Optimizer (YPAO) -toiminnon avulla tämä laite tunnistaa kaiutintyökennät ja mittaa kaiuttimien etäisyydet kuuntelupaikalta. Sen jälkeen toiminto valitsee automaattisesti parhaat kaiutinasetukset, kuten kaiuttimien äänenvoimakkuudet, ja akustiikkaan vaikuttavat asetukset kuunteluhuoneeseen sopiviksi.

YPAO-toiminto käyttää YPAO-R.S.C. (Reflected Sound Control) -tekniikkaa, jonka ansiosta muodostuva luonnollinen äänikenttä kuulostaa samanlaiselta kuin huoneessa, joka on suunniteltu akustisesti täydelliseksi.

!
Huomaa seuraavat seikat YPAO-mittauksesta.

- Testiäänet ovat voimakkaita. Pienet lapset ja lemmikkieläimet voivat säikähtää niitä.
- Testiäänen voimakkuutta ei voi säätää.
- Huoneessa tulisi olla mahdollisimman hiljaista.
- Pysy huoneen nurkassa kuuntelupaikan takana siten, ettet ole esteenä kaiuttimien ja YPAO-mikrofonin välissä.
- Älä kytke kuulokkeita laitteeseen.

1 Kytke tämä laite toimintatilaan painamalla **O** (vahvistimen virta).

2 Kytke televisio toimintatilaan. Valitse televisiosta kanava, joka näyttää tästä laitteesta (HDMI OUT-liitimestä) tulevan kuvasignaalin.

Kun kytket laitteen toimintatilaan ensimmäisen kerran, näkyviin tulee verkon käyttöönottoa koskeva viesti. Paina nyt RETURN ja jatka vaiheeseen 3.

3 Kytke subwoofer toimintatilaan ja säädä sen äänenvoimakkuus puoliväliin. Jos subwooferissa on jakotaajuuden säädin, säädä se maksimiin.

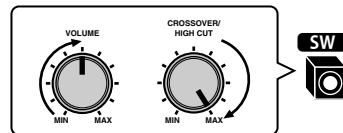

4 Aseta YPAO-mikrofoni kuuntelupaikalle. Kytke se tämän laitteen etulevyn YPAO MIC-liittimeen.

Aseta YPAO-mikrofoni korvien korkeudelle kuuntelupaikalle. Suosittelemme jalustan käyttöä mikrofonin tukemiseen. Kiinnitä mikrofoni jalustan jalustan omilla kiinnitysruuveilla.

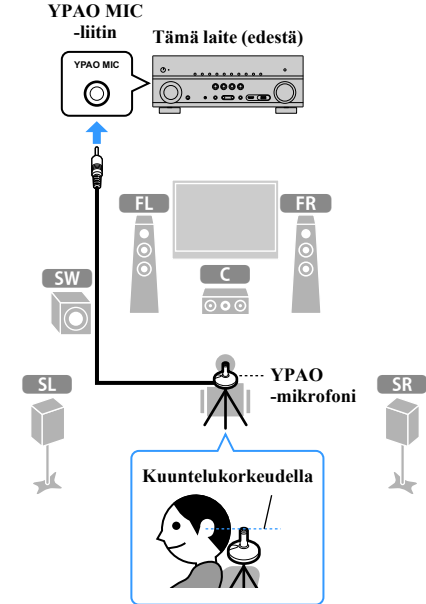

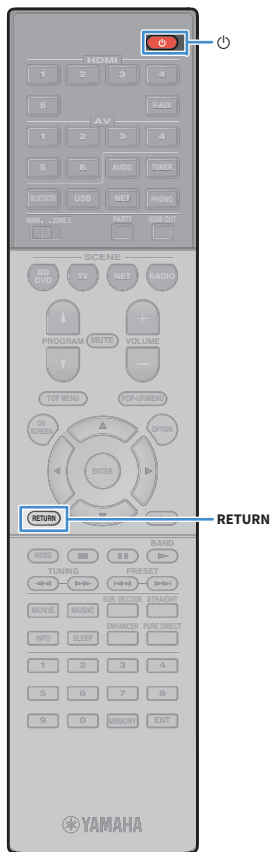

(RX-V681)

Seuraava tietue tulee television kuvaruutuun.



Valmistelut on nyt tehty.

Lisää mittauksen käynnistämistä: “Measuring at one listening position (single measure)” (p.47).

(RX-V781)

Seuraava tietue tulee television kuvaruutuun.



Jatka vaiheeseen 5.

#

- Jos haluat perua mittauksen, irrota YPAO-mikrofoni ennen mittauksen alkamista.
- Jos haluat säätää vahvistimen pääteasteiden asetuksia, paina RETURN ja valitse “Manual Setup” (p.111).

5 (vain RX-V781) Jos haluat, muuta mittaustapaa (multi eli monesta kohdasta/single eli yhdestä kohdasta).

- 1 Valitse NUOLI -painikkeilla “Multi Position” ja paina ENTER.
- 2 Valitse NUOLI -painikkeilla asetus ja paina ENTER.



Asetukset

	Valitse tämä vaihtoehto, jos istut usein eri paikoissa tai haluat koko seurueen nauttivan tiläänimaisemasta. Voit tehdä mittauksen enintään 8 kohdasta huonetta. Käyttöön valikoituvat parhaat mahdolliset kaiutinasetukset kyseisten istumapaikkojen alueelle (multi-mittaus).
Yes	
No (perusasetus)	Valitse tämä vaihtoehto, jos aiot istua aina samassa paikassa. Tee mittaus vain yhdestä paikasta. Käyttöön valikoituvat kaiutinasetukset sopivat parhaiten juuri kyseiselle istumapaikalle (single-mittaus).

#

- Jos valitset monipaikkamittauksen (multi), tiläänentoistosta voi nauttia isommalla alueella.
- Jos käynnistät monipaikkamittauksen, sijoita YPAO-mikrofoni ensimmäiseksi siihen kuuntelupaikkaan, jossa istut useimmiten.

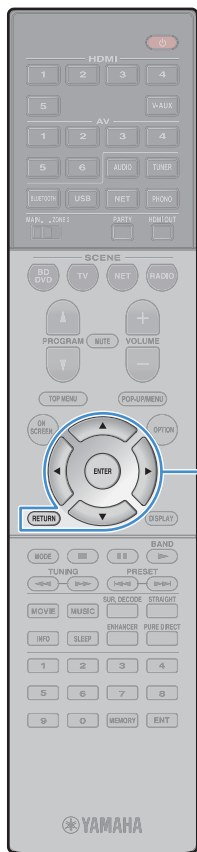

NUOLI -painikkeet
ENTER
RETURN

Single - Mittaus yhdestä paikasta

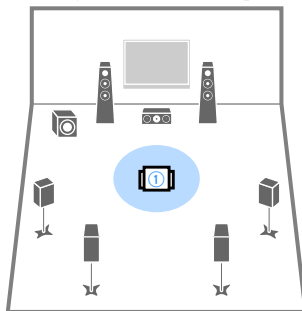

Multi - Mittaus monesta paikasta
(5 kuuntelupaikkaa)

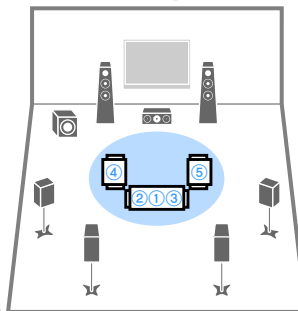

Multi - Mittaus monesta
paikasta
(1 kuuntelupaikka +
etu/taka/vasen/oikea)

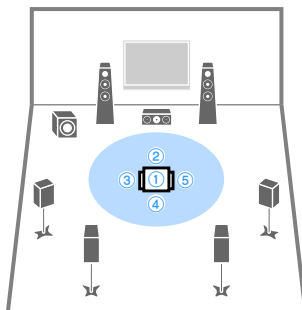

Multi - Mittaus monesta
paikasta
(2 kuuntelupaikka +
etu/taka)

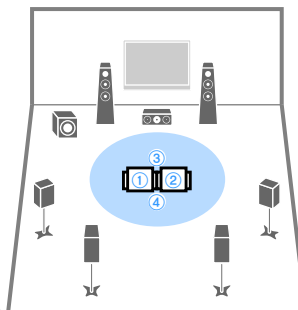

Valmistelu on nyt tehty. Käynnistä mittaus seuraavan sivun ohjeiden mukaan.

Kohdassa “Multi Position” on asetus “Yes”:

“Measuring at multiple listening positions (multi measure) (RX-V781 only)” (p.48)

Kohdassa “Multi Position” on asetus “No”:

“Measuring at one listening position (single measure)” (p.47)

Single - Mittaus yhdestä paikasta

Noudata seuraavia ohjeita. Mittaus kestää noin 3 minuuttia.

1 Käynnistä mittaus valitsemalla NUOLI -painikkeilla kohta “Measure” ja paina ENTER.

Mittaus alkaa 10 sekunnin kuluessa. Jos painat ENTER uudestaan, mittaus alkaa heti.

#

Voit keskeyttää mittauksen hetkeksi painamalla RETURN.

Seuraava tietue tulee television kuvaruutuun mittauksen jälkeen.



!

Jos näkyviin tulee virheviesti (esim. E-1) tai varoitusviesti (esim. W-1), ks. “Error messages” (p.51) tai “Warning messages” (p.52).

#

Tarkastele mittaustuloksia valitsemalla “Result.” Lisätietoja, ks. “Checking the measurement results” (p.50).

2 Valitse NUOLI -painikkeilla “Save/Cancel” ja paina ENTER.

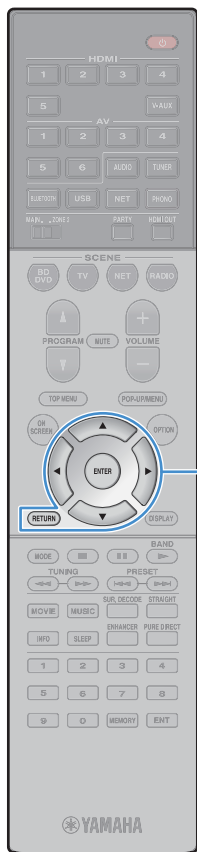

NUOLI -painikkeet
ENTER
RETURN

3 Tallenna mittaukset valitsemalla NUOLI.painikkeilla (◀▶) kohta “SAVE”. Paina ENTER.



Säädetyt kaiutinasetukset valikoituvat käyttöön.

#

Jos haluat lopettaa mittauksen tallentamatta tuloksia, valitse ”CANCEL”.

4 Valitse NUOLI -painikkeilla (◀▶) kohta “YES” tai “NO”, jos haluat sallia/estää YPAO Volume -toiminnon ja paina ENTER.



#

- Jos YPAO Volume on sallittu, laitteisto säätää korkeat ja matalat taajuudet automaattisesti äänenvoimakkuuden mukaan sellaisiksi, että voit nauttia luonnollisesta äänentoistosta myös hiljaisilla äänenvoimakkuuksilla.
- Voit sallia/estää YPAO Volume-toiminnon myös “YPAO Volume”-valikkokohdassa (p.98) (“Option”-valikossa).

5 Irrota YPAO-mikrofoni tästä laitteesta.

Kaiutinasetuksien optimointi on nyt valmis.

Varoitus

- YPAO-mikrofoni on hyvin herkkä lämmölle. Älä laita sitä paikkaan, jossa se voi altistua suoralle auringonvalolle tai korkeille lämpötiloille (esim. AV-laitteen päälle)

Mittaus monesta paikasta (multi) (vain RX-V781)

Noudata seuraavia ohjeita, jos valitsit asetukseksi ”Multi Position” - ”Yes”. Mittaus 8 kuuntelupaikasta kestää noin 10 minuuttia.

!

Jos näkyviin tulee virheviesti (esim. E-1) tai varoitusviesti (esim. W-1), ks. “Error messages” (p.51) tai “Warning messages” (p.52).

1 Käynnistä mittaus valitsemalla NUOLI -painikkeilla kohta “Measure” ja paina ENTER.

Mittaus alkaa 10 sekunnin kuluessa. Jos painat ENTER uudestaan, mittaus alkaa heti.

#

Voit keskeyttää mittauksen hetkeksi painamalla RETURN.

Seuraava tietue tulee television kuvaruutuun ensimmäisen mittauksen jälkeen.



2 Siirrä YPAO-mikrofoni seuraavaan kuuntelupaikkaan ja paina ENTER.

Toista vaihetta 2, kunnes kaikkien kuuntelupaikkojen mittaukset on tehty (enintään 8).

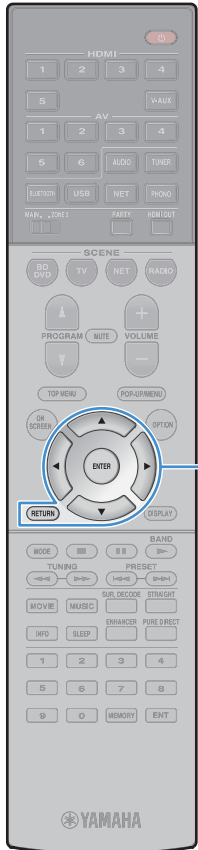

NUOLI -painikkeet
ENTER
RETURN

3 Kun haluamasi mittaukset on tehty, valitse nuolipainikkeilla kohta “CANCEL” ja paina ENTER.

Jos teit mittauksen 8 kuuntelupaikasta, näkyviin tulee automaattisesti seuraava tietue.



#

Tarkastele mittaustuloksia valitsemalla “Result.” Lisätietoja, ks. “Checking the measurement results” (p.50).

4 Valitse nuolipainikkeilla “Save/Cancel” ja paina ENTER.

5 Tallenna mittaustulos valitsemalla nuolipainikkeilla kohta “SAVE” ja paina ENTER.



Säädetyt kaiutinasetukset valikoituvat käyttöön.

#

Jos haluat lopettaa mittauksen tallentamatta tuloksia, valitse ”CANCEL”.

6 Valitse nuolipainikkeilla (◀/▶) kohta “YES” tai “NO”, jos haluat sallia/estää YPAO Volume -toiminnon ja paina ENTER.



#

- Jos YPAO Volume on sallittu, laitteisto säätää korkeat ja matalat taajuudet automaattisesti äänen voimakkuuden mukaan sellaisiksi, että voit nauttia luonnollisesta äänentoistosta myös hiljaisilla äänen voimakkuuksilla.
- Voit sallia/estää YPAO Volume-toiminnon myös “YPAO Volume”-valikkokohdassa (p.98) (“Option”-valikossa).

7 Irrota YPAO-mikrofoni tästä laitteesta.

Kaiutinasetuksien optimointi on nyt valmis.

Varoitus

- YPAO-mikrofoni on hyvin herkkä lämmölle. Älä laita sitä paikkaan, jossa se voi altistua suoralle auringonvalolle tai korkeille lämpötiloille (esim. AV-laitteen päälle)

Mittaustulosten tarkastelu

Voit tarkastella YPAO-mittauksen tuloksia.

1 Mittauksen jälkeen valitse nuolipainikkeilla kohta "Result" ja paina ENTER.

#

Voit valita "Result"-tietueen myös "Auto Setup"-valikkokohdasta (p.109) ("Setup"-valikossa). Siitä näet edelliset mittauks tulokset.

Näkyviin tulee seuraava sivu.

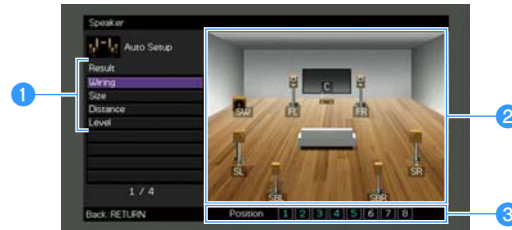

1 Mittauksen kohteet

2 Mittauksen tulokset

3 Mittauspaikkojen lukumäärä (jos valitsit mittauksen monesta paikasta) * vain RX-V781

2 Valitse kohta NUOLI -painikkeilla.

	Kaiuttimen napaisuus
Wiring	Reverse: Kaiuttimen napaisuus on ehkä kytketty käänteiseksi (+/-).
	Kaiuttimen koko (subwooferin jakotaajuus)
Size	Large: Kytketty kaiutin toistaa matalat taajuudet tehokkaasti. Small: Kytketty kaiutin ei toista matalia taajuuksia tehokkaasti.
Distance	Kaiuttimen etäisyys kuuntelupaikasta.
Level	Kaiuttimen äänenvoimakkuuden taso

3 Lopeta tulosten tarkastelu ja palaa edelliseen näkymään painamalla RETURN.

Aiempien YPAO-asetusten käyttöönotto

Jos määritit kaiutinjärjestelmälle epäsoivat asetukset, voit poistaa ne käytöstä ja valita tilalle aiemmin tallentamasi YPAO-asetukset. Noudata seuraavia ohjeita.

1 Valitse "Setup"-valikko. Valitse "Speaker", "Auto Setup" ja sitten "Result" (p.108).

2 Valitse nuolipainikkeilla "Setup Reload" ja paina ENTER.



3 Sulje valikko painamalla ON SCREEN

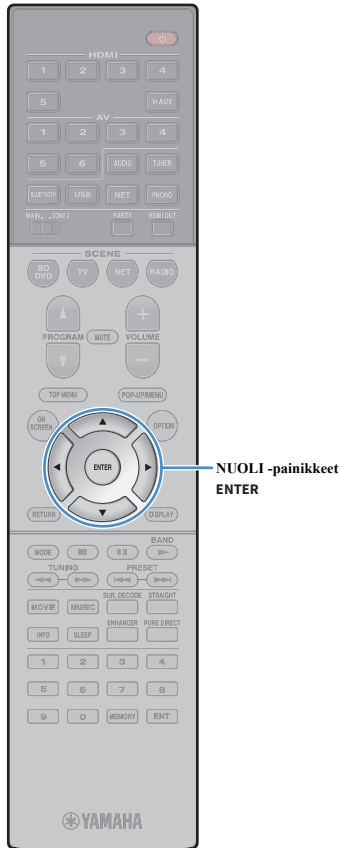

Virheviestit

Jos mittauksen aikana näkyviin tulee virheviesti, ratkaise ongelma ja käynnistä YPAO uudelleen.

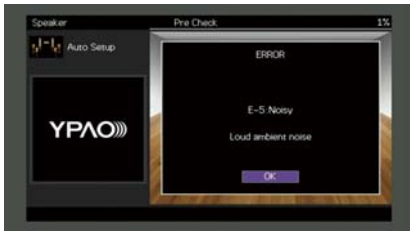

Virheviesti	Syy	Toimenpide
E-1: No Front SP	Laitte ei tunnista etukaiuttimia.	
E-2: No Sur. SP	Laitteisto ei tunnista toista takakaiuttinta.	Lopeta YPAO-toiminto tietueen ohjeiden mukaisesti, sammuta laite, ja tarkista sitten kaiutinkytkenät.
E-3: No F.PRNS SP	Laitteisto ei tunnista toista etutehostekaiuttinta.	
E-4: SBR > SBL	Takatehostekaiutin on kytketty vain R-liittimeen.	Jos käytössä on vain yksi takatehostekaiutin, kytke se SINGLE-liittimeen (vasen, L). Lopeta YPAO-toiminto tietueen ohjeiden mukaisesti, sammuta laite, ja kytke kyseinen kaiutin uudelleen.
E-5: Noisy	Taustahäly on liian voimakas.	Varmista, että huoneessa on hiljaista ja käynnistä mittaus uudelleen tietueen ohjeiden mukaan. Jos valitset "PROCEED", YPAO tekee mittauksen uudestaan eikä rekisteröi taustahälyä.
E-6: Check Sur.	Takatehostekaiuttimet on kytketty, mutta takakaiuttimia ei ole kytketty.	Takakaiuttimet on kytkettävä, jos haluat käyttää takatehostekaiuttimia. Lopeta YPAO-toiminto tietueen ohjeiden mukaisesti, sammuta laite, ja kytke kyseinen kaiutin uudelleen.
E-7: No MIC	YPAO-mikrofoni on irrotettu.	Kytke YPAO-mikrofoni kunnolla YPAO MIC-liittimeen ja käynnistä mittaus uudelleen noudattamalla kuvaruutuvalikon ohjeita.
E-8: No Signal	YPAO-mikrofoni ei havaitse testiääntä.	Kytke YPAO-mikrofoni kunnolla YPAO MIC-liittimeen ja käynnistä mittaus uudelleen noudattamalla kuvaruutuvalikon ohjeita. Jos tämä ongelma ilmenee jatkuvasti, ota yhteyttä lähimpään Yamaha-huoltoliikkeeseen tai -jälleenmyyjään.
E-9: User Cancel	Mittaus on peruutettu.	Käynnistä mittaus uudelleen tietueen ohjeiden mukaan. Voit peruuttaa mittauksen valitsemalla EXIT.
E-10: Internal Error	Vahvistimen sisäinen virhe.	Lopeta YPAO-toiminto tietueen ohjeiden mukaisesti, sammuta laite, ja kytke se uudelleen toimintatilaan. Jos tämä ongelma ilmenee jatkuvasti, ota yhteyttä lähimpään Yamaha-huoltoliikkeeseen tai -jälleenmyyjään.

Varoitukset

Vaikka mittauksen jälkeen näkyviin tulisikin varoitusviesti, voit silti tallentaa mittaustulokset noudattamalla tietueen ohjeita. Suosittelemme kuitenkin, että suoritat YPAO-mittauksen uudelleen, jotta saisit käyttöösi parhaat mahdolliset kaiutinasetukset.



Varoitusviesti	Syy	Toimenpide
W-1: Out of Phase	Kaiuttimen napaisuus on ehkä kytketty väärin (+/-).	<p>Valitse Wiring-kohta "Result"-tietueesta (p.50) ja tarkista Reverse-varoituksen aiheuttaneen kaiuttimen kytkentä (+/-).</p> <p>Jos kaiutin on kytketty väärin: Sammuta tämä laite ja kytke kaiutinkaapeli uudestaan.</p> <p>Jos kaiuttimet on kytketty oikein: Kaiutintyyppi tai kuunteluympäristö voi aiheuttaa sen, että tämä viesti tulee näkyviin, vaikka kaiuttimet on kytketty oikein. Siinä tapauksessa voit olla välittämättä viestistä.</p>
W-2: Over Distance	Jokin kaiutin on yli 24 metrin päässä kuuntelupaikalta.	Valitse "Distance"-kohta "Result"-tietueesta (p.50) ja siirrä merkinnällä ">24.00m (>80.0ft)" varustettu kaiutin alle 24 m päähän kuuntelupaikalta.
W-3: Level Error	Kaiuttimien äänenvoimakkuuksien ero on merkittävä.	Tarkista käyttöympäristö, kaiuttimien kytkennät (+/-) ja subwooferin äänenvoimakkuus. Suosittelemme, että käytät samanlaisia tai teknisiltä ominaisuuksiltaan mahdollisimman samankaltaisia kaiuttimia.

10 Yhteydenmuodostus samassa verkossa olevaan laitteeseen langattomasti

Muodosta tästä laitteesta langaton yhteys langattomaan reitittimeen (tukiasemaan) tai mobiililaitteeseen.

Yhteydenmuodostustavan valinta

Valitse yhteyden muodostustapa käytettävissä olevan verkkoympäristön perusteella.

• Yhteys langattomaan reitittimen (tukiasemaan)

Muodosta tästä laitteesta yhteys langattomaan reitittimeen (tukiasemaan).

Voit toistaa tämän laitteen kautta Internet-radiota, tiedostoja AirPlay-toiminnon välityksellä sekä musiikkia, joka on tallennettu mediapalvelimelle, kuten tietokoneelle (PC) tai NAS-palvelimelle.

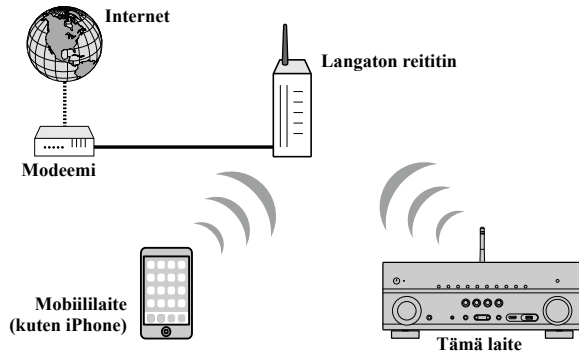

Lisätietoja kytkennästä: “Connecting the unit to a wireless network” (p.54).

!

- Et voi käyttää langatonta verkkoyhteyttä samanaikaisesti verkkokaapelilla muodostetun verkkoyhteyden (p.40) tai langattoman Wireless Direct-yhteyden aikana p.59).
- Jos tämä laite ja langaton reititin (tukiasema) ovat liian kaukana toisistaan, tämä laite ei välttämättä muodosta yhteyttä langattomaan reitittimeen (tukiasemaan). Sijoita siinä tapauksessa laitteet lähemmäs toisiaan.

? Yhteys ilman langatonta reitittintä (tukiasemaa)

Muodosta mobiililaitteesta suora yhteys tähän laitteeseen.

Jos lataat älypuhelimien/tablettiin ““AV CONTROLLER” (p.7)” -sovelluksen, voit ohjata tätä laitetta kyseisellä mobiililaitteella ja toistaa mobiililaitteeseen tallennettuja musiikkitiedostoja tämän laitteen kautta.

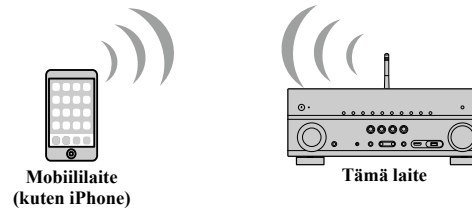

Lisätietoja kytkennästä: “Connecting a mobile device to the unit directly (Wireless Direct)” (p.59).

!

- Et voi käyttää langatonta Wireless Direct-yhteyttä samanaikaisesti verkkokaapelilla muodostetun verkkoyhteyden (p.40) tai langattoman verkkoyhteyden (p.54) aikana.
- Seuraavia toimintoja ei voi käyttää silloin, kun Wireless Direct-toiminto on valittu käyttöön:
 - Internetradio
 - Verkkopalvelut
 - Musiikin toisto mediapalvelimelta (PC/NAS)

Tämän laitteen langaton verkkoyhteys

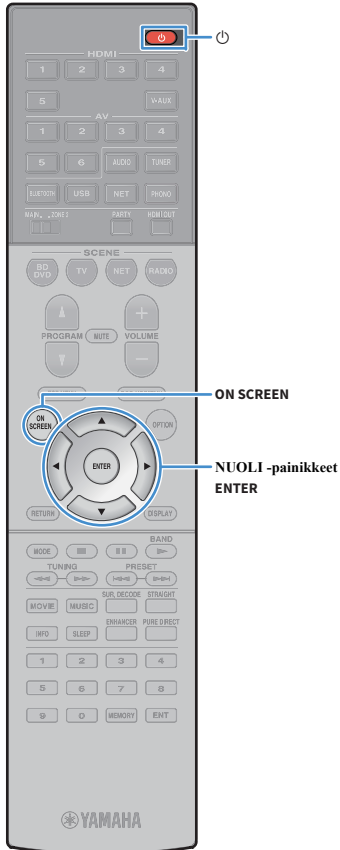

Voit yhdistää tämän laitteen langattomaan verkkoon eri tavoilla.

Valitse yhteyden muodostustapa käytettävissä olevan verkkoympäristön perusteella.

- MusicCast CONTROLLER -sovelluksen käyttö (p.61)
- Sharing the iOS device setting (p.54)
- Using the WPS push button configuration (p.55)
- Using other connection methods (p.56)

? iOS-laitteasetusten jakaminen

Voit helposti jakaa langattoman verkon ottamalla käyttöön iOS-laitteen (iPhone/iPad/iPod touch) yhteysasetukset.

Ennen kuin jatkat, varmista, että iOS-laitteestasi on yhteys langattomaan reitittimeen.



Jos otat langattoman yhteyden käyttöön tällä tavalla, seuraaviin asetuskohtiin palautuu perusasetus.

- Verkkoasetukset
- Bluetooth-asetukset
- USB- ja verkkoasetukset, jotka on tallennettu pikavalintoihin
- Internetradioasemat, jotka on rekisteröity “Bookmarks”-kirjanmerkeiksi
- Verkkopalveluiden tilitiedot



- iOS-laitteen käyttöjärjestelmän on oltava iOS 7 tai uudempi. (Seuraavassa on esimerkki iOS 8 -laitteen käytöstä.)
- Tätä toimintoa ei voi käyttää, jos langattomassa reitittimessä (tukiasemassa) on WEP-suojaus. Käytä siinä tapauksessa jotakin toista yhteydenmuodostustapaa.

1 Kytke tämä laite toimintatilaan painamalla **O** (vahvistimen virta).

2 Kytke televisio toimintatilaan. Valitse televisiosta kanava, joka näyttää tästä laitteesta (HDMI OUT-liitimestä) tulevan kuvasignaalin.



Käyttö television kuvaruudun kautta on mahdollista vain, jos TV on kytketty tähän laitteeseen HDMI-kaapelilla.

3 Paina **ON SCREEN**.

4 Valitse **NUOLI** -painikkeilla “Setup” ja paina **ENTER**.

5 Valitse **NUOLI** -painikkeilla (◀/▶) kohta “Network”.

6 Valitse **NUOLI** -painikkeilla (▲/▼) kohta “Network Connection” ja paina **ENTER**.

7 Valitse **NUOLI** -painikkeilla (▲/▼) ja **ENTER** -painikkeella kohta “Wireless (Wi-Fi)” ja valitse “OK”.



Valintamerkki ilmaisee valittuna olevan asetuksen.

8 Valitse **NUOLI** (▲/▼) ja **ENTER** -painikkeilla kohta “Share Wi-Fi Settings (iOS)” ja valitse “NEXT”.



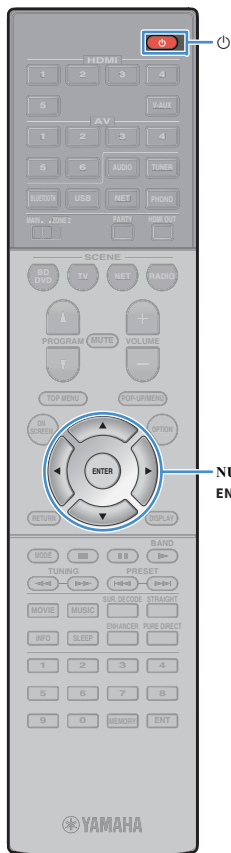

NUOLI-painikkeet
ENTER

9 Kun olet tarkastanut näyttöön tulevan viestin, valitse NUOLI-painikkeilla (◀▶) ja ENTER-painikkeilla kohta “NEXT”.



10 Valitse iOS-laitteesta tämä laite AirPlay-kaiuttimeksi. Tee valinta Wi-Fi-näkymässä.



Tämän laitteen nimi

11 Tarkasta parhaillaan valittuna oleva verkko ja näpäytä “Next”.



Käynnistä asetusvalinta
näpäyttämällä tästä

Parhaillaan valittuna oleva verkko

Kun jakotoiminto päättyy, tämä laite on muodostanut automaattisesti yhteyden valittuun verkkoon (tukiasemaan).

• Yhteydenmuodostus WPS-painikkeella

Voit muodostaa langattoman yhteyden helposti painamalla WPS-painiketta.



Tätä toimintoa ei voi käyttää, jos langattomassa reitittimessä (tukiasemassa) on WEP-suojaus. Käytä siinä tapauksessa jotakin toista yhteydenmuodostustapaa.

1 Kytke tämä laite toimintatilaan painamalla O (vahvistimen virta).

2 Pidä painettuna etulevyn INFO (WPS)-painike kolmen sekunnin ajan.

”Press WPS button on Access Point” tulee etulevyn näyttöön.

3 Paina langattoman reitittimen (tukiaseman) WPS-painiketta.

Kun yhteydenmuodostus on päättynyt, “Completed” tulee etulevyn näyttöön.

Jos näkyviin tulee “Not connected”, toista uudestaan vaiheesta 1 tai käytä toista yhteydenmuodostuksen tapaa.

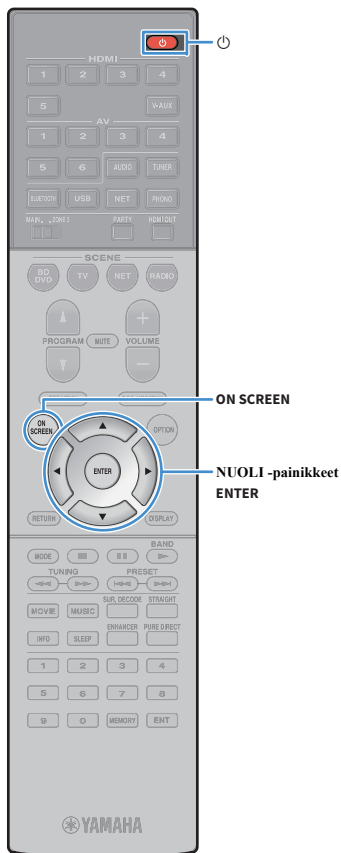

• Muut yhteydenmuodostustavat

Jos langaton reititin (tukiasema) ei tue yhteydenmuodostusta WPS-painikkeella, noudata alla olevia ohjeita määrittääksesi langattoman verkon asetukset.

- 1 Kytke tämä laite toimintatilaan painamalla O (vahvistimen virta).
- 2 Kytke televisio toimintatilaan. Valitse televisiosta kanava, joka näyttää tästä laitteesta (HDMI OUT-liitimestä) tulevan kuvasignaalin.

!

Käyttö television kuvaruudun kautta on mahdollista vain, jos TV on kytketty tähän laitteeseen HDMI-kaapelilla.

- 3 Paina ON SCREEN.
- 4 Valitse NUOLI -painikkeilla “Setup” ja paina ENTER.
- 5 Valitse NUOLI -painikkeilla (◀▶) kohta “Network”.
- 6 Valitse NUOLI -painikkeilla (▲▼) kohta “Network Connection” ja paina ENTER.
- 7 Valitse NUOLI -painikkeilla (▲▼) ja ENTER -painikkeella kohta “Wireless (Wi-Fi)” ja valitse “OK”.

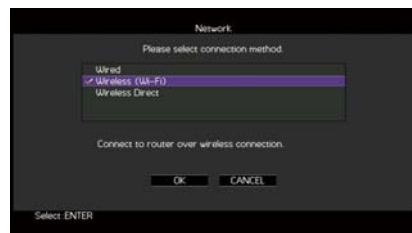

#

Valintamerkki ilmaisee valittuna olevan asetuksen.

8 Valitse haluamasi yhteydenmuodostustapa NUOLI (▲▼) ja ENTER -painikkeilla ja valitse “NEXT”.



Valittavissa on seuraavat yhteydenmuodostustavat.

WPS Button	Voit määrittää WPS-painikkeella muodostettavan langattoman yhteyden asetukset televisioon avautuvien valikkojen kautta. Noudata televisioruutuun tulevia ohjeita.
Share Wi-Fi Settings (iOS)	Katso “Sharing the iOS device setting” (p.54).
Access Point Scan	Voit määrittää langattoman yhteyden asetukset etsimällä tukiasemaa. Lisätietoja asetuksista, katso “Searching for an access point” (p.57).
Manual Setting	Voit määrittää langattoman yhteyden asetukset kirjoittamalla tarvittavat tiedot (kuten SSID) itse. Lisätietoja asetuksista, katso “Setting up the wireless connection manually” (p.57).
PIN Code	Voit määrittää langattoman yhteyden kirjoittamalla tämän laitteen PIN-koodin langattomaan reitittimeen (tukiasemaan). Tämä tapa on käytettävissä, jos langaton reititin (tukiasema) tukee WPS PIN-koodimenetelmää. Lisätietoja asetuksista, katso “Using the PIN code” (p.58).

Mikä on WPS?

WPS (Wi-Fi Protected Setup) on Wi-Fi Alliancen laatima standardi, jonka ansiosta langaton kotiverkko on helppo tehdä.

Tukiaseman haku

Jos valitset yhteydenmuodostustavaksi “Access Point Scan”, tämä laite alkaa etsiä tukiasemia. Jonkin ajan kuluttua televisioruutuun tulee luettelo käytettävissä olevista tukiasemista.

1 Valitse NUOLI- ja ENTER-painikkeilla haluamasi tukiasema ja valitse “NEXT”.

Television kuvaruutuun tulee langattoman yhteyden asetussivu.

2 Kirjoita salasana NUOLI- ja ENTER -painikkeilla ja valitse “NEXT”.



3 Valitse NUOLI -painikkeilla (◀/▶) kohta “CONNECT” ja paina ENTER käynnistääksesi yhteydenmuodostus.

Kun yhteydenmuodostus on päättynyt, “Completed” tulee TV-ruutuun.

Jos näkyviin tulee “Not connected”, toista uudestaan vaiheesta 1 tai käytä toista yhteydenmuodostuksen tapaa.

4 Sulje valikko painamalla ON SCREEN

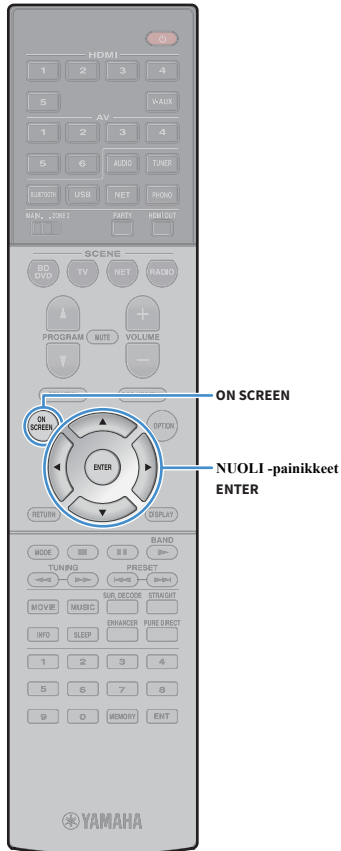

Langattoman verkkoyhteyden asetusten määrittäminen manuaalisesti

Jos valitset yhteydenmuodostustavaksi “Manual Setting”, televisioruutuun tulee langattoman yhteyden asetussivu.

Määritä oman verkkosi SSID (verkon nimi), salausmenetelmä ja salasana.

1 Valitse NUOLI- ja ENTER -painikkeilla tukiaseman SSID. Valitse “NEXT”.



2 Valitse NUOLI- (▲/▼) ja ENTER -painikkeilla tukiaseman suojaustapa ja valitse “NEXT”.

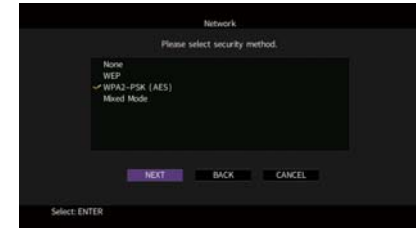

Asetukset

None, WEP, WPA2-PSK (AES), Mixed Mode

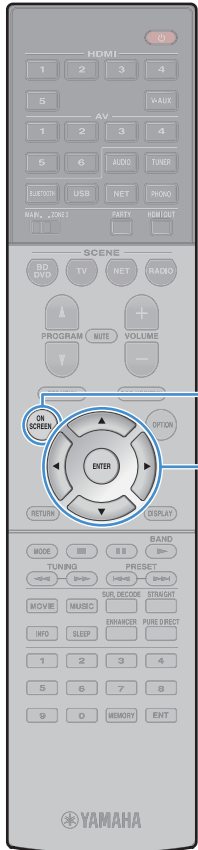

3 Kirjoita salasana NUOLI- ja ENTER -painikkeilla ja valitse “NEXT”.

Jos valitset “None” vaiheessa 2, tätä kohtaa ei voi valita. Jatka vaiheeseen 4.

Jos valitsit “WEP”, kirjoita 5- tai 13-merkkinen salasana tai 10 tai 26 heksadesimaalilukua.

Jos valitsit muun suojauksen, kirjoita 8-63-merkkinen salasana tai 64 heksadesimaalimerkkiä.



4 Valitse NUOLI -painikkeilla (◀/▶) kohta “CONNECT” ja paina ENTER käynnistääksesi yhteydenmuodostus.

Kun yhteydenmuodostus on päättynyt, “Completed” tulee TV-ruutuun.

Jos näkyviin tulee “Not connected”, tarkasta, että olet kirjoittanut kaikki tiedot oikein, ja toista vaiheesta 1.

5 Sulje valikko painamalla ON SCREEN

PIN-koodi

Jos valitset yhteydenmuodostustavaksi “PIN Code”, televisioruutuun tulee luettelo käytettävissä olevista tukiasemista.

1 Valitse NUOLI- ja ENTER-painikkeilla haluamasi tukiasema ja valitse “NEXT”.

Tämän laitteen PIN-koodi tulee televisioruutuun.

2 Kirjoita tämän laitteen PIN-koodi langattomaan reitittimeen (tukiasemaan).

Lisätietoja asetuksista on langattoman reitittimen (tukiaseman) käyttöohjeessa.

3 Valitse NUOLI -painikkeilla (◀/▶) kohta “CONNECT” ja paina ENTER käynnistääksesi yhteydenmuodostus.

Kun yhteydenmuodostus on päättynyt, “Completed” tulee TV-ruutuun.

Jos näkyviin tulee “Not connected”, toista uudestaan vaiheesta 1 tai käytä toista yhteydenmuodostuksen tapaa.

4 Sulje valikko painamalla ON SCREEN

Yhteydenmuodostus mobiililaitteesta suoraan tähän laitteeseen (Wireless Direct)

Näin muodostat mobiililaitteesta suoran yhteyden tähän laitteeseen.

! Wireless Direct-yhteys ei välttämättä ole turvallinen, sillä tiedonsiirrolla ei ole vahvaa salausta. Tämä laite saattaa vastaanottaa toistokomentoja yhteyden muodostaneelta langattomalta laitteelta ilman lupaa.

- 1** Kytke tämä laite toimintatilaan painamalla **O** (vahvistimen virta).
 - 2** Kytke televisio toimintatilaan. Valitse televisiosta kanava, joka näyttää tästä laitteesta (HDMI OUT-liitimestä) tulevan kuvasignaalin.
- !** Käyttö television kuvaruudun kautta on mahdollista vain, jos TV on kytketty tähän laitteeseen HDMI-kaapelilla.
- 3** Paina **ON SCREEN**.
 - 4** Valitse **NUOLI** -painikkeilla “Setup” ja paina **ENTER**.
 - 5** Valitse **NUOLI** -painikkeilla (◀/▶) kohta “Network”.
 - 6** Valitse **NUOLI** -painikkeilla (▲/▼) kohta “Network Connection” ja paina **ENTER**.

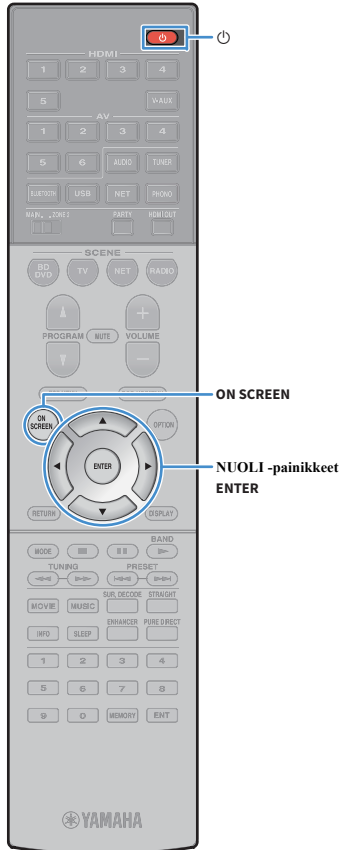

- 7** Valitse **NUOLI** -painikkeilla (▲/▼) ja **ENTER** -painikkeella kohta “Wireless Direct” ja valitse “OK”.



#

Valintamerkki ilmaisee valittuna olevan asetuksen.

- 8** Valitse haluamasi suojaustapa **NUOLI** - (▲/▼) ja **ENTER** -painikkeilla ja valitse select “NEXT”.

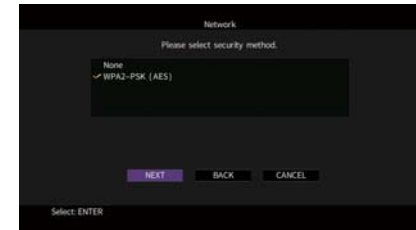

Asetukset

None, WPA2-PSK (AES)

!

Jos valitsit “None”, yhteys ei välttämättä ole turvallinen, sillä tiedonsiirto ei tapahdu salatusti.

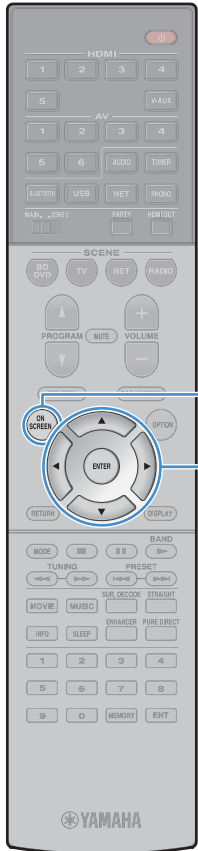

9 Kirjoita salasana NUOLI- ja ENTER -painikkeilla ja valitse “NEXT”.

Jos valitset “None” vaiheessa 8, tätä kohtaa ei voi valita. Jatka vaiheeseen 10.

Muussa tapauksessa kirjoita 8-63-merkkinen salasana tai 64 heksadesimaalinumeroa.



10 Valitse NUOLI -painikkeilla (◀/▶) kohta “OK” ja paina ENTER, niin asetus tallentuu muistiin.

Asetukset tulevat television kuvaruutuun.



SSID ja salasana tarvitaan mobiililaitteen asetusten säätämistä varten.

11 Määritä mobiililaitteen Wi-Fi-asetukset.

Lisätietoja mobiililaitteen käytöstä ja asetuksista, ks. mobiililaitteen käyttöohjeet.

1 Salli mobiililaitteesta Wi-Fi-toiminnon käyttö.

2 Valitse käytettävissä olevien tukiasemien listasta se SSID, joka näkyi vaiheessa 10.

3 Kun sinulta pyydetään salasanaa, kirjoita se salasana, joka näkyi vaiheessa 10.

12 Sulje valikko painamalla ON SCREEN

11 MusicCast-verkkokytkentä

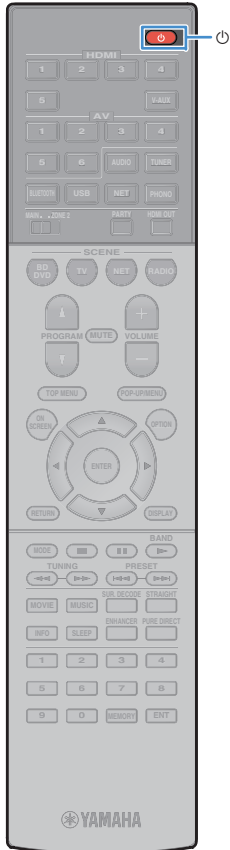

MusicCast on Yamahan uusi langaton musiikkiratkaisu. Sen ansiosta voit jakaa musiikkia kaikkiin huoneisiin eri laitteiden välillä. Voit nauttia musiikista, jota on älypuhelimessa, tietokoneessa, NAS-palvelimella ja musiikin suoratoistopalveluissa. Voit kuunnella musiikkia missä tahansa kodin huoneessa. Toimintoja ohjaa yhdellä helppokäyttöisellä sovelluksella. Lisätietoja MusicCast-yhteensopivista tuotteista saat verkkosivustoltamme.

- Kaikkia MusicCast-yhteensopivia laitteita ohjaa sujuvasti MusicCast CONTROLLER -sovelluksen kautta.
- Voit linkittää MusicCast-yhteensopivan laitteen toisessa huoneessa olevaan toiseen laitteeseen ja käyttää niitä samanaikaisesti.
- Toista musiikkia musiikin suoratoistopalveluista. (Yhteensopivat musiikin suoratoistopalvelut voivat olla alue- ja tuotekohtaisia).

MusicCast CONTROLLER



MusicCast-yhteensopivan laitteen verkkotoimintojen käyttämiseksi tarvitset MusicCast CONTROLLER-sovelluksen. Sovellus on ilmainen, ja sen nimi on ”MusicCast CONTROLLER”. Hae se App Store-sovelluskaupasta tai Google Play -sovelluskaupasta ja asenna se laitteeseesi.

Tämän laitteen lisääminen MusicCast-verkkoon

Voit lisätä tämän laitteen MusicCast-verkkoon noudattamalla seuraavia ohjeita. Voit myös määrittää tämän laitteen langattomat verkkoasetukset nopeasti.

Tarvitset tätä varten SSID:n ja verkon salasanan.

1 Kytke tämä laite toimintatilaan painamalla **O** (vahvistimen virta).

2 Näpytä mobiililaitteesta MusicCast CONTROLLER -sovelluksen kuvaketta ja näpytä sitten Setup

Jos olet jo kytkenyt jonkin MusicCast-yhteensopivan laitteen kotiverkkoosi, valitse ”Settings” ja valitse sitten ”Add New Device.”

3 Avaa MusicCast CONTROLLER-sovellus noudattamalla näyttössä näkyviä ohjeita. Pidä sitten laitteen etulevyn CONNECT-painiketta painettuna viiden sekunnin ajan.

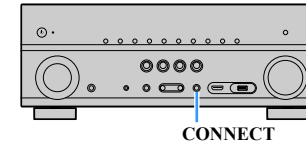

4 Määritä verkkoasetukset noudattamalla MusicCast CONTROLLER-sovelluksen näyttössä näkyviä ohjeita.

5 Käynnistä toisto MusicCast CONTROLLER-sovelluksella.

- AirPlay-yhteyttä ja DSD-audiota ei saa kuuluviin.
- Kun Pure Direct -äänentoistotapa on valittu käyttöön, vain verkkolähteitä ja USB-ohjelmälähdettä voi toistaa.
- Jos määrität tämän laitteen langattomat yhteysasetukset tällä tavalla, signaalivoimakkuuden ilmainen etulevyssä palaa silloin, kun tämä laite muodostaa yhteyttä verkkoon (vaikka käytössä olisi kaapelilla muodostettu verkkoyhteys).

TOISTO

Toiston perustoiminnot

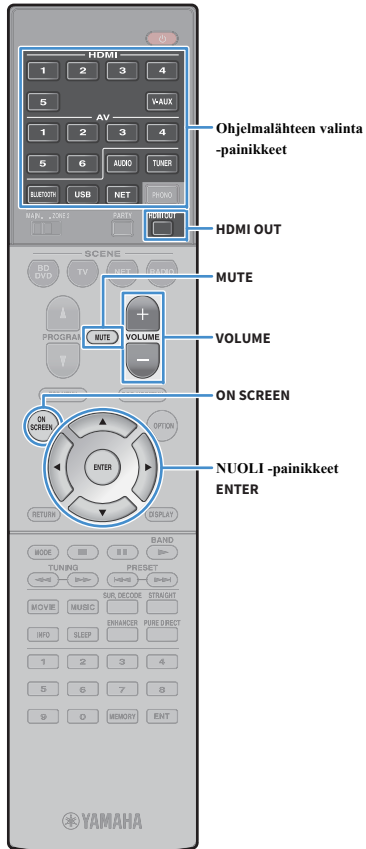

- 1** Kytke tähän laitteeseen kytketyt erillislaitteet (TV, BD/DVD-soitin jne.) toimintatilaan.
- 2** Valitse ohjelmälähde Ohjelmälähteen valinta-painikkeilla.
- 3** Käynnistä toisto erillislaitteesta tai valitse radiokanava.
Lisätietoja erillislaitteen käyttöohjeessa.
Lisätietoja seuraavista toiminnoista:
 - Listening to FM/AM radio (p.70)
 - Playing back music via Bluetooth (p.74)
 - Playing back music stored on a USB storage device (p.76)
 - Playing back music stored on media servers (PCs/NAS) (p.79)
 - Listening to Internet radio (p.83)
 - Playing back iTunes/iPod music with AirPlay (p.86)
- 4** Säädä äänenvoimakkuus VOLUME-säätimellä.

#

- Mykistä äänentoisto painamalla MUTE. Palauta ääni kuuluviin painamalla MUTE -painiketta.
- Säädä äänen korkeita/matalia taajuuksia Option-valikossa tai etulevyn TONE CONTROL-säätimellä (p.98).



Ohjelmälähteen valinta kuvaruudulta

- 1** Paina ON SCREEN.
- 2** Valitse NUOLI -painikkeilla “Input” ja paina ENTER.
- 3** Valitse haluamasi ohjelmälähde NUOLI-painikkeilla ja paina ENTER.

HDMI OUT -liittimen valinta

- 1** Valitse HDMI OUT-liitin HDMI OUT-painikkeella.

Signaalia eteenpäin antava HDMI OUT-liitin vaihtuu jokaisella painalluksella.



	(vain RX-V781)
HDMI OUT 1+2	Signaali lähtee eteenpäin HDMI OUT 1- ja HDMI OUT 2-liittimistä.
HDMI OUT 1	Signaali lähtee eteenpäin HDMI OUT 1 (RX-V781)- tai HDMI OUT (RX-V681) -liittimistä.
HDMI OUT 2	(vain RX-V781) Signaali lähtee eteenpäin HDMI OUT 2 -liittimestä.
HDMI OUT Off	HDMI OUT 1- ja 2-liittimistä ei lähde signaalia lainkaan.

(vain RX-V781)

- Voit valita HDMI-lähtöliittimen myös valitsemalla scene-toimintosarjan (p.63).
- Jos valittuna on “HDMI OUT 1+2”, tämä laite antaa eteenpäin videosignaalin parhaan resoluution, jota molemmat tähän laitteeseen kytketyt televisiot (tai projektorit) pystyvät näyttämään. (Esimerkki: jos olet kytkenyt 1080p-signaalia näyttävän television HDMI OUT 1-liittimeen ja 720p-signaalia näyttävän television HDMI OUT 2-liittimeen, tämä laite antaa eteenpäin 720p-videosignaalia.)

Ohjelmalähteen ja suosikkiasetusten valitseminen yhdellä painikkeella (SCENE)

SCENE-toimintasarjan avulla voit yhdellä painalluksella valita ohjelmalähteen, siihen sopivan äänikenttäohjelman, Compressed Music Enhancer-toiminnon tilan (käytössä/ei käytössä) ja HDMI-lähtöliitännän (vain RX-V781).

1 Paina SCENE.

Käyttöön valikoituvat kyseiseen toimintasarjaan valitut ohjelmalähde ja asetukset. Jos tämä laite on valmiustilassa, se kytkeytyy automaattisesti toimintatilaan.

Seuraavat asetukset on tallennettu valmiiksi kullekin SCENE-toimintasarjalle.

SCENE	BD DVD	TV	NET	RADIO
Ohjelmalähde	HDMI 1	AV 4	NET RADIO	TUNER
Äänentoisto-ohjelma	MOVIE (Sci-Fi)	STRAIGHT	MUSIC (7ch Stereo)	MUSIC (7ch Stereo)
Compressed Music Enhancer	Off	On	On	On
HDMI-lähtöliitin (RX-V781)	HDMI OUT 1+2	HDMI OUT 1+2	HDMI OUT 1+2	HDMI OUT 1+2



Scene-toimintasarjan rekisteröinti

1 Määritä Scene-toimintasarjoille haluamasi asetukset seuraavien ohjeiden mukaan.

- Valitse ohjelmalähde (p.62)
- Ääniohjelman (p.64) tai suoran dekodauksen (p.68) valinta
- Salli/estä Compressed Music Enhancer (p.69)
- (vain RX-V781)
HDMI OUT -liittimen valinta (p.62)

2 Pidä painettuna haluamasi SCENE-painike, kunnes "SET Complete" näkyy etulevyn näytössä.



#

- Vaihtoehtoisesti voit tehdä Scene-asetuksen myös Scene-valikossa (p.103).
- SCENE -toimintasarjan toistokomento (play) mahdollistaa sen, että tähän laitteeseen HDMI-kaapelilla kytketyn erillislaitteen toisto käynnistyy automaattisesti. Salli toiston käynnistyminen SCENE-toimintasarjan avulla määrittämällä kytkemäsi laitteen tyyppi asetuskohtaan "Device Control" (p.104) ("Scene"-valikossa).

Ääniohjelman valinta

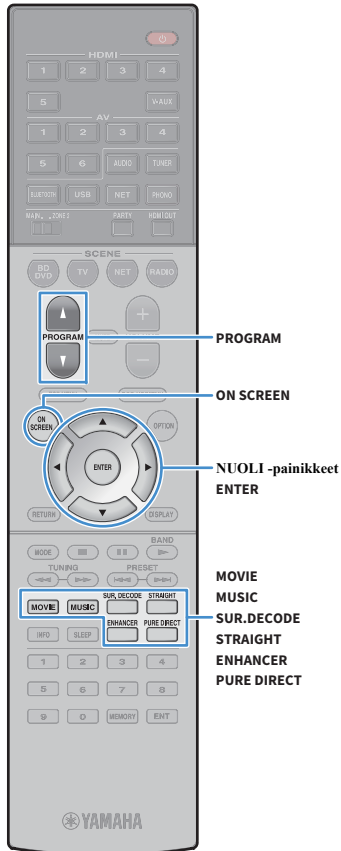

Tässä laitteessa on erilaisia ääniohjelmaa ja tiläänidekoodereita, joiden avulla voit toistaa ohjelmalähteitä niille sopivilla asetuksilla (äänikenttätehosteet, stereotoisto jne.).

Elokuville sopivan ääniohjelman valinta

- Painele MOVIE.

Kuvaa sisältävälle ohjelmalle optimoidut äänikenttäohjelmat, esim. elokuvat, TV-ohjelmat ja pelit (p.65).

Musiikille tai stereotoistoon sopivan ääniohjelman valinta

- Painele MUSIC.

Äänikenttä on optimoitu musiikille ja stereoäänentoistoon (p.66).

Tiläänidekooderin valinta

- Painele SUR. DECODE.

Käsitlemätöntä monikanavaääntä 2-kanavaisesta ohjelmalähteestä (p.68).

Suora dekodaus

- Paina STRAIGHT.

Käsitlemätöntä ääntä tallenteen mukaisista äänikanavista (p.68).

Pure Direct -tilan valinta

- Paina PURE DIRECT.

Laite toistaa puhdasta hifi-ääntä vähentämällä muiden signaalinkäsittelypiirin aiheuttamaa sähköistä kohinaa (p.69).

Compressed Music Enhancer -toiminnon valinta

- Paina ENHANCER.

Pakatun musiikin tehostus siten, että äänimaisema syvenee ja levenee (p.69).



Ääniohjelman/tiläänidekooderin valinta kuvaruutuvalikosta

- 1 Paina ON SCREEN.
- 2 Valitse NUOLI -painikkeilla "DSP Program" ja paina ENTER.
- 3 Valitse äänikenttäohjelma/tiläänidekooderi NUOLI -painikkeilla ja paina ENTER.

#

- Ääniohjelman ja tiläänidekooderin voit valita myös painelemalla PROGRAM-painiketta.
- Voit muuttaa tilääniohjelmien ja tiläänidekooderien asetuksia "DSP Program"-valikossa (p.105).
- Jokaiselle tuloliittimelle voidaan määrittää jokin ääniohjelma.
- Etulevyn näytön kaiuttimilmaisimista (p.12) tai "Audio Signal"-valikkokohdasta ("Information"-valikossa (p.126)) voit tarkastaa, mitkä kaiuttimet toistavat ääntä juuri tällä hetkellä.

Dolby Atmos®

- Dolby Atmos-sisältö dekodataan kuin Dolby TrueHD tai Dolby Digital Plus seuraavissa tilanteissa. (Dolby Atmos PCM-formaatti dekodataan aina kuin Dolby Atmos-formaatti.)
 - Valittuna on mikä tahansa CINEMA DSP -ohjelma.
 - Käytössä ei ole takatehoste- eikä etutehostekaiuttimia.
 - Käytät kuulokkeita (2-kanavainen toisto).
- Dolby Atmos dekodeerin käytön aikana laite ei käytä virtuaalista tilääniprosessoria (kuten Virtual CINEMA FRONT) (p.65), YPAO Volume (p.98) eikä Compressed Music Enhancer (p.69) -ohjelmaa.

DTS:X™

- DTS:X -sisältö koodataan aina kuin DTS-HD-formaatti, kun jokin CINEMA DSP-ohjelmista on valittuna.
- DTS:X dekodeerin käytön aikana laite ei käytä virtuaalista tilääniprosessoria (kuten Virtual CINEMA FRONT) (p.65), YPAO Volume (p.98), Dialogue Level (p.98), Extra Bass (p.99) eikä Compressed Music Enhancer (p.69) -toimintoa.
- Kun DTS:X -sisältöä toistetaan, voit säätää dialogin äänenvoimakkuutta "DTS Dialogue Control" (p.98) -kohdassa ("Option" -valikossa).

Stereoäänikentät (CINEMA DSP 3D)



Tässä laitteessa on useita erilaisia ääniohjelmiä, jotka hyödyntävät Yamahan yksinoikeudella käyttämää DSP-teknologiaa (CINEMA DSP 3D). Niiden avulla voit helposti luoda huoneeseesi äänikentän, joka on kuin oikeassa elokuvateatterissa tai konserttisalissa, ja nauttia luonnollisista stereoäänikentistä.

Äänentoisto-ohjelman ryhmä



#

- Jos haluat käyttää tavallista CINEMA DSP-toimintoa, valitse kohtaan "CINEMA DSP 3D Mode" (p.115) ("Setup"-valikosta) asetus "Off".
- Suosittelemme etutehostekaiuttimien käyttöä. Silloin stereoäänikentän vaikutelma on tehokkaimmillaan. Vaikka etutehostekaiuttimia ei olisi, tämä laite luo automaattisesti virtuaalisen etutehostekaiuttimen (Virtual Presence Speaker, VPS) käyttämällä etu-, keski- ja takakaiuttimien muodostamia stereoäänikenttiä.
- Jos laitteeseen tulee monikanavaista ääntä (6.1 kanavaa tai enemmän), vaikka takatehostekaiuttimia ei ole kytketty, tämä laite luo Virtual Surround Back Speaker (VSBS) -kaiuttimen käyttämällä takakaiuttimia. Näin se lisää syvyysoikutelmaa takaäänikenttään.
- Kun VPS tai VSBS on käytössä, etulevyn näyttöön tulee "VIRTUAL".

• Elokuville sopivat ääniohjelmat (MOVIE)

Seuraavat ääniohjelmat sopivat erityisesti videolähteille, kuten elokuville, televisio-ohjelmille ja peleille.

MOVIE THEATER

Standard	Tilaaänen tuntua korostava, Dolby Digital-, DTS- tai muuta monikanavaäänien akustista sijoittelua sumentamaton ohjelma. Suunniteltu ihanteellisen elokuvateatterin pohjalta, jossa upeat kaiut suuntautuvat kuuntelijan paikalle joka suunnasta, myös takaa.
Spectacle	Ison elokuvaproduktion mahtava ääni. Laajakuvaan sopiva laaja äänikenttä. Laaja dynamiikka-alue, joka ylittää hiljaisista yksityiskohdista voimakkaisiin räjähdyskiin.
Sci-Fi	Uusimpien scifi- ja erikoistehoste-elokuvien tarkkaan harkittu äänimaisema. Elokuvan ehdoilla luodut virtuaaliset äänitilat erottelevat selkeästi dialogin, äänitehosteet ja taustamusiikin.
Adventure	Toiminta- ja seikkailuelokuville optimoitu äänikenttäohjelma. Jälkikaiunta on hillittyä, ja molemmille sivuille yltävä laaja tilan tuntu on korostettuna. Äänimaisema on voimakas ja leveä vasemmalle ja oikealle. Rajallinen syvyys luo selkeän ja vahvan tilan, mutta säilyttää samalla äänten selkeyden ja kanavaerotellun.
Drama	Moniin elokuviin sopiva vakaa äänimaisema: aina vakavista draamoista musikaaleihin ja komedioihin. Jälkikaiunta on hillittyä, mutta sopivan stereofonista. Äänitehosteissa ja taustamusiikissa on lievä kaiku, joka ei häiritse dialogin selkeyttä. Pitkääkään kuuntelu ei aiheuta kuunteluväsymystä.
Mono Movie	Ohjelma on tarkoitettu monoäänisten videolähteiden toistoon (esim. vanhat elokuvat). Tunnelma on kuin hyvässä vanhassa elokuvateatterissa. Ohjelma luo miellyttävän tilan ja syvyyden lisäämällä alkuperäiseen ääneen leveyttä ja sopivan jälkikaiun.

ENTERTAINMENT

Sports	Urheiluohjelmat ja monet viihdeohjelmat saavat livetunnelman tuntua. Urheilulähetyksessä selostajan ääni kuuluu selvästi keskeltä, stadionin tunnelma välittyy realistisena kauempaa kantautuvan yleisön äänen mukana.
Action Game	Ihanteellinen toimintapeleille, kuten auto- ja kamppailupeleille. Tehosteiden luoma todellisuuden tunnelma saa pelaajan tuntemaan olevansa toiminnan keskipisteessä, jolloin on helpompi keskittyä. Käytä tätä ohjelmaa yhdessä Compressed Music Enhancer-äänentoistotavan kanssa, niin äänikentästä tulee entistäkin dynaamisempi ja voimakkaampi.
Roleplaying Game	Ihanteellinen rooli- ja seikkailupeleille. Lisää äänikentän syvyyttä luonnollisen ja realistisen taustamusiikin, erikoistehosteiden ja erilaisten tilanteiden dialogin toistoa varten. Käytä tätä ohjelmaa yhdessä Compressed Music Enhancer-äänentoistotavan kanssa, niin äänikentästä tulee entistäkin selkeämpi ja tilantuntu lisääntyy.
Music Video	Pop-, rock- ja jazzkonserttien videotaltiointiin äänimaisema, joka kuulostaa kuin olisit itse paikalla. Nautit livetunnelmasta, koska lavalla ihmisäänen ja soolosoittajien kirkkaus korostuu ja etuäänikenttä korostaa rytmisoittimien ääntä. Tilaäänikenttä tuo kuuluviin ison konserttisalin.

• Musiikille/stereo-ohjelmalle sopivat ääniohjelmat (MUSIC)

Seuraavat ääniohjelmat sopivat parhaiten musiikin kuunteluun.

Voit valita myös stereotoiston.

CLASSICAL

Hall in Munich	Ohjelma jäljittelee noin 2500 paikan konserttisalia Münchenissä. Salissa on tyylikäs puusisustus. Hieno, kaunis jälkikaiunta laajenee syväksi, rauhoittavaksi äänimaisemaksi. Kuuntelupaikkasi on salin keskiosassa vasemmalla.
Hall in Vienna	1 700-paikkainen, keskikokoinen suorakaiteen muotoinen perinteinen konserttisali Wienissä. Salin pylvää ja koristeelliset pintakuviointit luovat erittäin monimutkaista äänen jälkikaiuntaa. Ääni on täyteläinen ja syvä.
Chamber	Laaja, kuin korkeakattoisen palatsisalin äänikenttä. Miellyttävä kaiku sopii hienostuneeseen musiikkiin ja esimerkiksi kamarimusiikkiin.

LIVE/CLUB

Cellar Club	Liveklubin matala katto ja kotoisa tunnelma. Realistinen live-äänikenttä on tehokas, kuuntelija tuntee istuvansa pienen lavan edessä.
The Roxy Theatre	Los Angelesin suosittu rock-klubin (460 paikkaa) äänikenttä. Kuuntelupaikkasi on salin keskiosassa vasemmalla.
The Bottom Line	New Yorkin kuuluisan The Bottom Line-jazzklubin äänikenttä aivan lavan edestä. Saliin mahtuu 300 kuulijaa. Ääni on aito ja elävä.

STEREO

2ch Stereo	Yhdistää monikanavaisen tallenteen kaikki äänikanavat kahteen kanavaan. Kun vahvistimeen tulee monikanavaääntä, vahvistin yhdistää kaikki äänikanavat kahteen kanavaan ja ohjaa ne vasempaan ja oikeaan etukaiuttimeen (tämä ohjelma ei hyödynnä CINEMA DSP-toimintoa).
7ch Stereo	Stereoäänien toisto kaikkien kaiuttimien kautta. Jos tallenteessa on monikanavaääni, vahvistin yhdistää kaikki äänikanavat kahteen kanavaan ja toistaa sen kaikista kaiuttimista. Ohjelma laajentaa hyvän kuuntelun alueen kokoa. Äänikentästä tulee laajempi ja kattavampi. Sopii esimerkiksi juhlien taustamusiikiksi.

! CINEMA DSP 3D (p.65) ja Virtual CINEMA DSP (p.67) eivät ole käytettävissä, kun valittuna on "2ch Stereo" tai "7ch Stereo".

- **Äänikenttätehosteet ilman takakaiuttimia (Virtual CINEMA DSP)**

Jos valitset jonkin ääniohjelman (muu kuin 2ch Stereo tai 7ch Stereo), vaikka takakaiuttimia ei ole kytketty, tämä laite käyttää Yamahan omaa virtuaalista tiläänitekniikkaa toistaakseen jopa 7-kanavaisen tiläänen, joten voit nauttia hyvin suuntautuneesta äänikentästä pelkkien etu-sivukaiuttimien ansiosta. Suosittelemme etutehostekaiuttimien käyttöä. Silloin stereoäänikentän vaikutelma on parempi.

#

Kun Virtual CINEMA DSP on käytössä, etulevyn näyttöön tulee "VIRTUAL".

- **Tiläänen kuuntelu huonetilan etuosaan sijoitetulla viidellä kaiuttimella (Virtual CINEMA FRONT)**

Jos sinulla on takakaiuttimet, mutta niille ei ole tilaa huoneen takaosassa, voit sijoittaa ne huoneen etuosaan ja nauttia monikanavaisesta äänentoistosta huonetilan etuosaan (p.21) sijoitetun viiden kaiuttimen ansiosta (Virtual CINEMA FRONT).

Kun "Layout (Surround)" (p.112) -asetuskohdassa ("Setup"-valikossa) on asetus "Front", tämä laite luo virtuaaliset takakaiuttimet huonetilan takaosaan, jolloin kuulet monikanavaisen tiläänen, vaikka kaikki viisi kaiutinta on sijoitettu huonetilan etuosaan.

#

Kun Virtual CINEMA FRONT on käytössä, etulevyn näyttöön tulee "VIRTUAL".

- **Tiläänen kuuntelu kuulokkeilla (SILENT CINEMA)**

SILENT™
CINEMA

Voit kuunnella stereokuulokkeilla tilääntä tai äänikenttätehosteita, aivan kuten monikanavajärjestelmän kaiuttimista. Kytke kuulokkeet PHONES-liittimeen ja valitse käyttöön ääniohjelma tai tiläänidekooderi.

Äänen kuuntelu muokkaamattomana (STRAIGHT)

Voit toistaa ohjelmälähteitä ilman äänen käsittelyä äänikenttätehosteilla.

• Tallenteen äänikanavien toisto muokkaamattomana (suora dekodaus)

Jos valitset äänentoistotavaksi ”STRAIGHT”, 2-kanavainen stereoääni (kuten CD-tallenne) kuuluu vain vasemmasta ja oikeasta etukaiutimesta ja monikanavaisen äänen äänikanavat toistuvat nimiensä mukaisista kaiuttimista ilman lisäkäsittelyä.

1 Paina STRAIGHT.

Suora dekodaus valikoituu käyttöön/pois käytöstä joka painalluksella.



- Salli 5.1-kanavaisen ohjelmälähteen toisto 6.1/7.1-kanavaisena (kun käytössä on takatehostekaiuttimet) valitsemalla tilaääni-dekooderi (p.68).
- Jos ”Layout (Surround)” (p.112) -asetuskohdassa (”Setup” -valikossa) on asetus ”Front”, Virtual CINEMA FRONT (p.67) toimii monikanavaisen ohjelmälähteen toiston aikana.

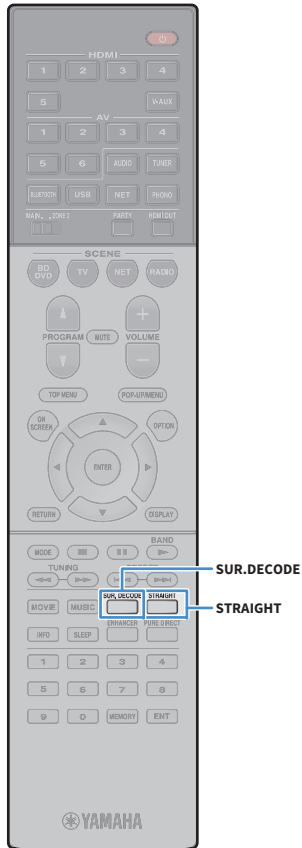

• Toisto laajennettuna monikavanaäänenä (surround-dekooderi)

Tilaaääni-dekooderin avulla saat käsittelemätöntä monikanavaääntä 2-kanavaisesta tai monikanavaisesta ohjelmälähteestä.

- Se, mitkä kaiuttimet toistavat ääntä, riippuu kaiutinjärjestelmästä ja valitusta dekooderista (p.106).
- Lisätietoja dekoodereista, ks. ”Glossary” (p.142).

1 Valitse tilaäänien dekooderi painamalla SUR. DECODE.

Tilaaääni-dekooderi vaihtuu joka painalluksella.



DD Surround	Dolby Surround -dekooderi, joka sopii kaikille ohjelmälähteille. Todellinen akustinen tila (myös yläpuolinen tilaääni eli ns. overhead) muodostuu etenkin, jos laitteisto toistaa objekteihin perustuvaa audiosignaalia (kuten Dolby Atmos).
Neural:X	DTS Neural:X-dekooderi, joka sopii kaikille ohjelmälähteille. Todellinen akustinen tila (myös yläpuolinen tilaääni eli ns. overhead) muodostuu etenkin, jos laitteisto toistaa objekteihin perustuvaa audiosignaalia (kuten DTS:X).
Neo:6 Cinema	DTS Neo:6-dekooderi (tai DTS-ES Matrix -dekooderi), joka sopii elokuville. Taka/takatehostekaiuttimet toistavat ääntä.
Neo:6 Music	DTS Neo:6-dekooderi (tai DTS-ES Matrix -dekooderi), joka sopii musiikille. Taka/takatehostekaiuttimet toistavat ääntä.

- Dolby Surround -dekooderin käytön aikana laite ei käytä virtuaalista tilaääniprozessoria (kuten Virtual CINEMA FRONT) Virtual CINEMA FRONT) (p.68), YPAO Volume (p.98) eikä Compressed Music Enhancer (p.69) -ohjelmaa.
- Jos valitset Dolby Surround -dekooderin, kun käytössä on vain yksi takatehostekaiutin, se ei toista mitään ääntä (paitsi Dolby Atmos-ohjelman toiston aikana).
- Neural:X dekooderin käytön aikana laite ei käytä virtuaalista tilaääniprozessoria (kuten Virtual CINEMA FRONT) (p.65), YPAO Volume (p.98), Dialogue Level (p.98), Extra Bass (p.99) eikä Compressed Music Enhancer (p.69) -ohjelmaa.

Puhdas hifi-äänentoisto (Pure Direct)

Kun Pure Direct-toiminto on käytössä, laite toistaa valitsemasi äänen niin, että signaalien käsittelypiirit (kuten etulevyn näyttö) aiheuttavat mahdollisimman vähän kohinaa. Tällöin pääset nauttimaan tasokkaasta hifi-äänestä.

1 Paina PURE DIRECT.

Pure Direct valikoituu käyttöön/pois käytöstä joka painalluksella.



Seuraavia toimintoja ei voi käyttää silloin, kun Pure Direct-toiminto on valittu käyttöön:

- Joitakin kaiutin- ja ääniohjelma-asetuksia
- Kuvaruutuvalikon ja joidenkin "Option"-valikon kohtien käyttö
- Monihuonekäyttö
- Tietueiden tarkastelu etulevyn näytössä (kun toimintoja ei käytetä)

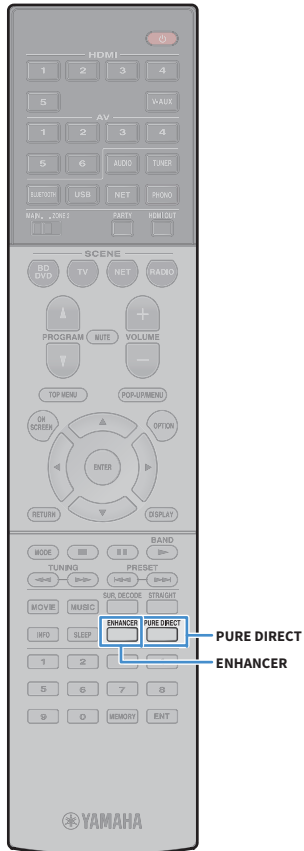

Digitaalisesti pakatun ääniformaatin (MP3 jne.) toisto laadukkaana (Compressed Music Enhancer)

compressed music ENHANCER

Compressed Music Enhancer luo ääneen syvyyttä ja leveyttä. Saat nauttia dynaamisesta äänestä, joka muistuttaa ääntä sellaisena kuin se oli ennen pakkausta. Tätä toimintatilaa voi käyttää samanaikaisesti minkä tahansa muun ääniohjelman kanssa.

1 Paina ENHANCER.

Compressed Music Enhancer-toisto kytkeytyy käyttöön/pois käytöstä joka painalluksella.

"ENHANCER" tulee



Compressed Music Enhancer ei toimi, jos signaalin näytetaajuus on yli 48 kHz



"Enhancer" (p.99) -kohdasta ("Option"-valikossa) voit valita Compressed Music Enhancer-toiminnon käyttöön/pois käytöstä.

FM/AM radion kuuntelu

Voit valita radiokanavan kuuluviin näppäilemällä virittimeen asemataajuuden tai valitsemalla muistiin tallentamasi radioaseman.



- Radiotaajuudet riippuvat siitä, missä maassa ja millä alueella laitetta käytetään. Tämän ohjeen kuvissa on Ison-Britannian ja Euroopan malleissa käytössä oleva viritysalue.
- Jos radiolähteyksen kuuluvuus on heikko, muuta FM/AM-antennien suuntausta.

Taajuuden valintatarkkuus

[mallit Taiwan, Brazil, Asia, General]

Taajuuden valintatarkkuuden perusasetuksena on FM-alueella 50 kHz ja AM-alueella 9 kHz. Voit säätää taajuuden valintatarkkuudeksi käyttömaan tai -alueen mukaan 100 kHz (FM) ja 10 kHz (AM).

- 1 Kytke tämä laite valmiustilaan.
- 2 Pidä painettuna etulevyn STRAIGHT-painike, ja paina sitten MAIN ZONE O-painiketta.

MAIN ZONE O

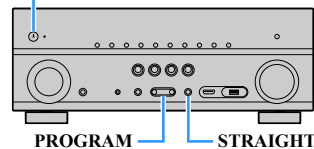

- 3 Painele PROGRAM-painiketta, kunnes valittuna on "TU".



- 4 Valitse STRAIGHT-painikkeella kohta FM100/AM10.

- 5 Kytke tämä laite MAIN ZONE O -painikkeella hetkeksi valmiustilaan, kytke se sitten takaisin toimintatilaan.

Viritystaajuuden valinta kuuluviin

- 1 Valitse TUNER -painiketta painelemalla ohjelmalähteeksi "TUNER".
- 2 Valitse taajuuskaista (FM tai AM) painelemalla BAND.



- 3 Valitse taajuus seuraavilla painikkeilla.

TUNING: Suurempi/pienempi taajuus. Käynnistä automaattinen asemahaku pitämällä painike painettuna noin yhden sekunnin ajan.
NUMERO -painikkeet: Näppäile oikea viritystaajuus. Esim. taajuuden 98.50 MHz valinta: paina "9", "8", "5" ja "0" (tai ENT).



"TUNED" tulee näkyviin, kun laite vastaanottaa radiolähetystä.
"STEREO" tulee näkyviin, kun laite vastaanottaa stereosignaalia.



"Wrong Station!!" tulee näkyviin, jos valitsemasi viritystaajuus on vastaanottoalueen ulkopuolella.



Voit valita FM-radiolähteyksen vastaanottotavaksi "Stereo" (stereo) tai "Mono" (mono) "FM Mode" (p.100) -kohdasta ("Option"-valikossa). Monoäänien valinta käyttöön saattaa parantaa heikosti kuuluvan FM-radiosignaalin kuuluvutta.

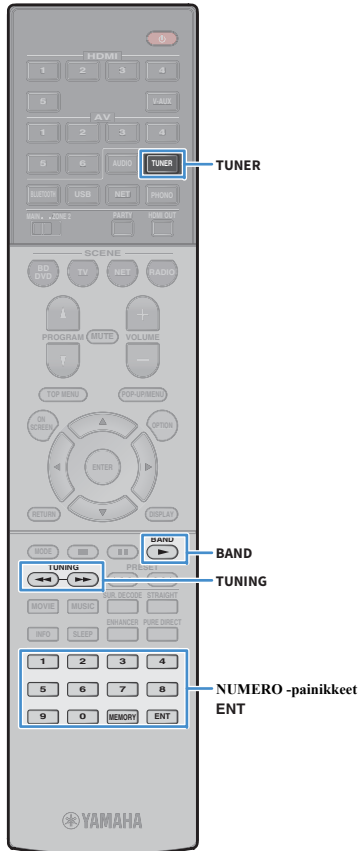

Radioasemien tallentaminen muistipaikoille

Voit tallentaa laitteen muistiin 40 radioasemaa. Kun olet tallentanut asemat laitteen muistiin, voit hakea ne helposti kuuluviin muistipaikkameroiden avulla.

#

Jos FM-asemien kuuluvuus on hyvä, voit tallentaa ne automaattisesti Auto Preset-toiminnolla (p.73).

• Radioaseman tallennus muistipaikalle

Valitse asemat itse ja tallenna ne muistipaikoille.

1 Viritä haluamasi radioasema kuuluviin kohdan “Selecting a frequency for reception” (p.70) ohjeiden mukaisesti.

2 Pidä painettuna MEMORY kolmen sekunnin ajan.

Ensimmäisellä tallennuskerralla asema tallentuu automaattisesti muistipaikalle ”01”. Seuraavaksi tallentamasi asema tallentuu ensimmäiselle vapaalle muistipaikalle.



Muistipaikknumero

#

Jos haluat valita muistipaikan, jolle asema tallentuu, paina MEMORY-painiketta kerran aseman viritämisen jälkeen, valitse sitten muistipaikknumero PRESET-painikkeilla ja paina uudelleen MEMORY.



”Empty” (tyhjä muistipaikka) tai tallentamasi taajuus

• Muistissa olevan aseman kuuntelu

Viritä tallennettu asema kuuluviin valitsemalla aseman muistipaikkameroiden avulla.

1 Valitse TUNER-painiketta painelemalla ohjelmalähteeksi “TUNER”.

2 Valitse radioasema painelemalla PRESET.

Voit myös syöttää muistipaikkameroiden (01 - 40) suoraan NUMEROnumeropainikkeilla. Paina ensin PRESET-painiketta kerran.



!

- ”No Presets” tulee näyttöön, jos muistissa ei ole asemia.
- ”Wrong Num..” tulee näkyviin, jos näppäilet väärän numeron.
- ”Empty” tulee näkyviin, jos valitset tyhjän muistipaikkameroiden.

#

Tyhjennä muistipaikat toiminnolla “Clear Preset” tai “Clear All Preset” (p.73).

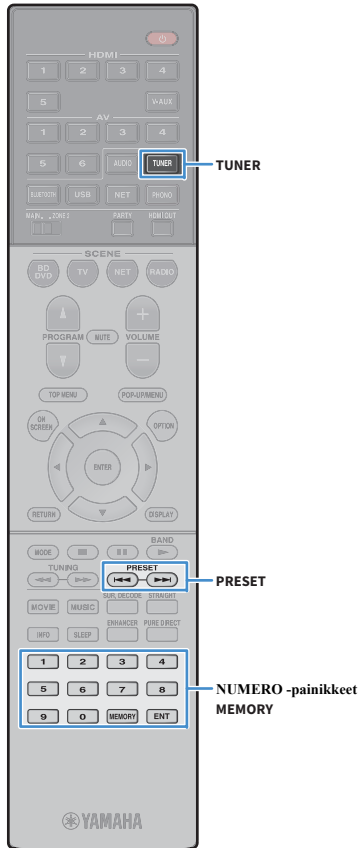

Radio Data System -viritin

Vain mallit UK ja Europe

Radio Data System (RDS) on FM-radioasemien tiedonsiirtojärjestelmä, joka on käytössä jo monessa maassa. Tämä laite pystyy vastaanottamaan erilaista Radio Data System-dattaa, kuten "Program Service", "Program Type," "Radio Text" ja "Clock Time", kun se vastaanottaa Radio Data System -lähetyksiä.

• Radio Data System -tietojen valinta

1 Viritä Radio Data System-asema kuuluviin.

#

Suosittellemme, että käytät Auto Preset-automaattihakua ja -tallennusta Radio Data System -asemien viritämiseksi (p.73).

2 Paina INFO.

Näyttötietue vaihtuu joka painalluksella.

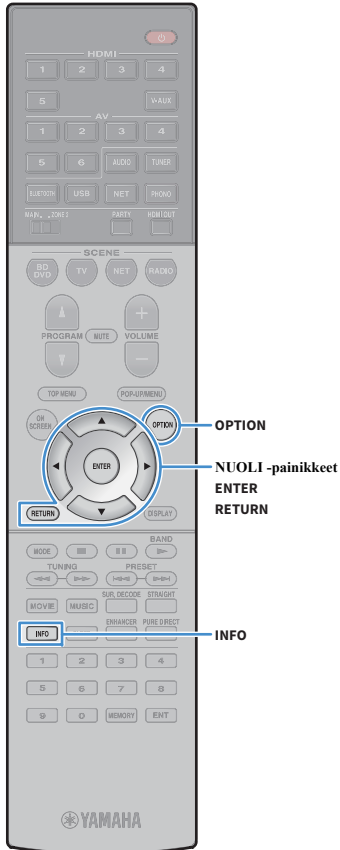

Tietueen nimi

Tietueen sisältämä tieto tulee näkyviin n. 3 sekunnin kuluttua.



Information

Program Service	Radioaseman nimi
Program Type	Nykyinen ohjelmatyyppi
Radio Text	Tietoa radio-ohjelmasta
Clock Time	Kellonaika
DSP Program	Äänentoistotapa
Audio Decoder	Dekooderin nimi
Frequency	Taajuus

!

"Program Service," "Program Type," "Radio Text" ja "Clock Time" eivät tule näkyviin, ellei radioasema lähetä Radio Data System-tietoja.

• Automaattiset liikennetiedotteet

Kun ohjelmalähteenä on "TUNER", laite vastaanottaa liikennetiedotteita automaattisesti. Ota toiminto käyttöön seuraavien ohjeiden avulla.

1 Kun ohjelmalähteenä on TUNER, paina OPTION.

2 Valitse NUOLI-painikkeilla kohta "Traffic Program" (TrafficProgram) ja paina ENTER.

Liikennetiedoteasemien haku alkaa 5 sekunnin kuluessa. Jos painat ENTER, haku alkaa heti.

#

- Käynnistä haku nykyisestä taajuudesta ylöspäin/alaspäin NUOLI-painikkeilla (▲/▼), kun näytössä on "READY".
- Jos haluat perua haun, paina RETURN.
- Sulussa oleva teksti viittaa etulevyn tietueeseen.

Seuraava tietue näkyy n. 3 sekunnin ajan haun päätyttyä.



Liikennetiedoteasema (taajuus)

!

"TP Not Found" tulee näkyviin 3 sekunniksi, jos laite ei löytänyt yhtään liikennetiedoteasemaa.

Radion käyttö television kautta

Voit tarkastella radion tietueita tai valita radioaseman kuuluviin television kautta.

1 Valitse TUNER -painiketta painelemalla ohjelmälähteeksi "TUNER".

Toistonäkymä näkyy television kuvaruudulla.

• Toistonäkymä

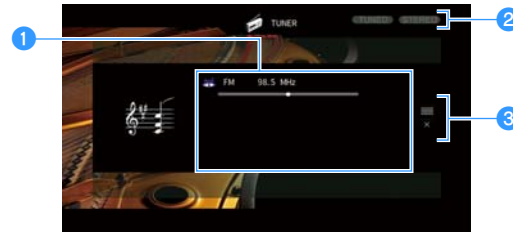

1 Radioaseman tiedot

Tietoa valittuna olevasta radioasemasta, kuten valittu taajuusalue (FM/AM) ja taajuus.

Vain mallit UK ja Europe

Radio Data System-lähetyksen vastaanoton aikana (p.72) myös Radio Data System-tieto näkyy ("Program Service", "Program Type", "Radio Text", "Clock Time").

2 TUNED/STEREO -merkkivalo

"TUNED" tulee näkyviin, kun laite vastaanottaa radiolähetystä.

"STEREO" tulee näkyviin, kun laite vastaanottaa stereosignaalia.

3 Toimintovalikko

Paina NUOLI-painiketta (▶) ja valitse sitten asetuskohta NUOLI-painikkeella (▲/▼). Vahvista valinta painamalla ENTER.

Valikko	Toiminto
Browse	Selaa muistipaikka-asemia.
Screen Off	Sulkee kuvaruutuvalikon ja tuo taustakuvan näkyviin. Avaa se uudestaan VALIKON OHJAUS -painikkeilla.

• Selailunäkymä

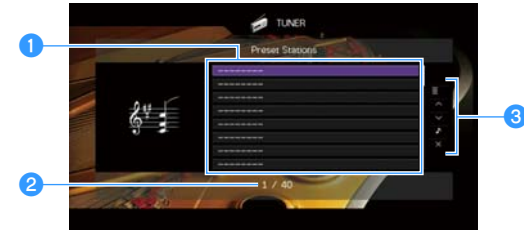

1 Muistipaikka-asemien lista

Avaa muistipaikka-asemien lista. Valitse muistipaikka-asema NUOLI-painikkeilla ja tuo se kuuluviin painamalla ENTER.

2 Muistipaikknumero

3 Toimintovalikko

Paina NUOLI-painiketta (▶) ja valitse sitten asetuskohta NUOLI-painikkeella (▲/▼). Vahvista valinta painamalla ENTER.

Valikko	Alavalikko	Toiminto
	Memory	Tallentaa parhaillaan kuunneltavan radioaseman listalta valitulle muistipaikalle.
Utility	Auto Preset	Hakee ja tallentaa voimakassignaaliset FM-asemat (enintään 40 asemaa).
	Clear Preset	Tyhjentää listalta valitsemasi muistipaikan.
	Clear All Preset	Tyhjentää kaikki muistipaikat .
1 Page Up		Siirtyy listan seuraavalle/edelliselle sivulle.
1 Page Down		
Now Playing		Siirtyy toistonäkymään.
Screen Off		Sulkee kuvaruutuvalikon ja tuo taustakuvan näkyviin. Avaa se uudestaan VALIKON OHJAUS -painikkeilla.

!

Vain mallit UK ja Europe

Vain Radio Data System-asemia voi tallentaa automaattisesti "Auto Preset"-toiminnolla.

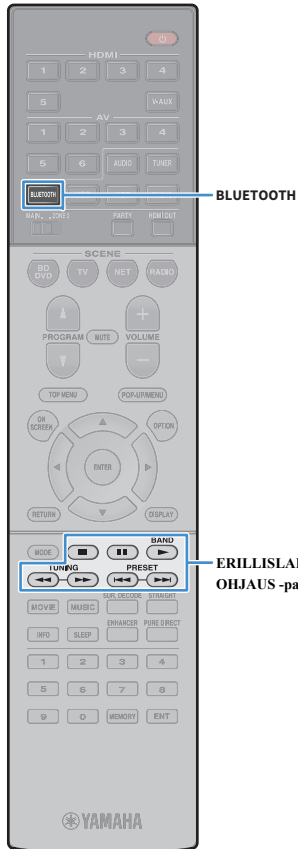

Voit soittaa musiikkia, joka on tallennettu Bluetooth-laitteeseen (kuten älypuheliin). Lisäksi voit kuunnella laitteen toistamaa ääntä Bluetooth-kaiuttimien/kuulokkeiden kautta.

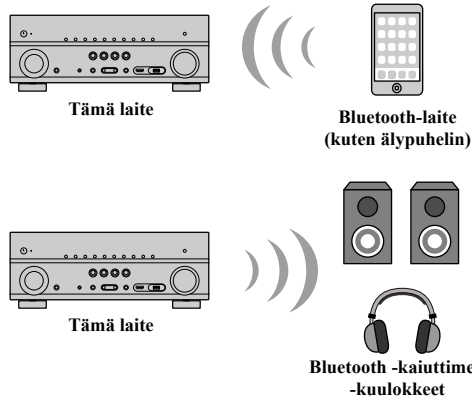

- ! Jos haluat käyttää Bluetooth-toimintoa, valitse "Bluetooth" (p.121)-asetuskohtaan ("Setup"-valikossa) asetus "On".
- Bluetooth-yhteyttä ei voi muodostaa samanaikaisesti Bluetooth-laitteeseen (esim. älypuheliin) ja Bluetooth-kaiuttimiin/kuulokkeisiin.

Lisätietoja tuetuista Bluetooth-laitteista, katso "Supported devices and file formats" (p.145).

Bluetooth-laitteen musiikin toisto tämän laitteen kautta

Muodosta seuraavien ohjeiden avulla Bluetooth-yhteys Bluetooth-laitteen (kuten älypuheliin) ja tämän laitteen välille ja kuuntele Bluetooth-laitteeseen tallennettua musiikkia tämän laitteen kautta.

! Tämä laite ei tue videotoistoa Bluetooth-yhteyden kautta.

- 1 Valitse **BLUETOOTH** -painiketta painelemalla ohjelmalähteeksi "Bluetooth".
- 2 Valitse Bluetooth-laitteesta **tämä laite** (tämän laitteen verkkonimi) valittavien laitteiden listasta.
Yhteys muodostuu Bluetooth-laitteen ja tämän laitteen välille.
Jos laite vaatii salasanan, kirjoita numerosarja "0000".
- 3 Valitse Bluetooth-laitteesta **kappale ja käynnistä toisto**.
Toistonäkymä (artistin, albumin ja kappaleen nimi) näkyy televisiossa.

- # Jos tämä laite tunnistaa aiemmin kytkettynä olleen Bluetooth-laitteen, tämä laite muodostaa yhteyden automaattisesti Bluetooth-laitteeseen vaiheen 1 jälkeen. Jos haluat muodostaa Bluetooth-yhteyden johonkin toiseen laitteeseen, katkaise ensin nykyinen Bluetooth-yhteys.
- Katkaise Bluetooth-yhteys yhdellä seuraavista tavoista.
 - Katkaise yhteys Bluetooth-laitteesta.
 - Valitse tämän laitteen ohjelmalähteeksi muu kuin "Bluetooth".
 - Valtse asetus "Disconnect" kohtaan "Audio Receive" (p.109) ("Setup"-valikossa).
- Voit ohjata toistoa kauko-ohjaimen erillislaitteen ohjauspainikkeilla (play, stop, pause, skip forward, skip backwards).

Äänentoisto

Bluetooth-kaiuttimista/-kuulokkeista

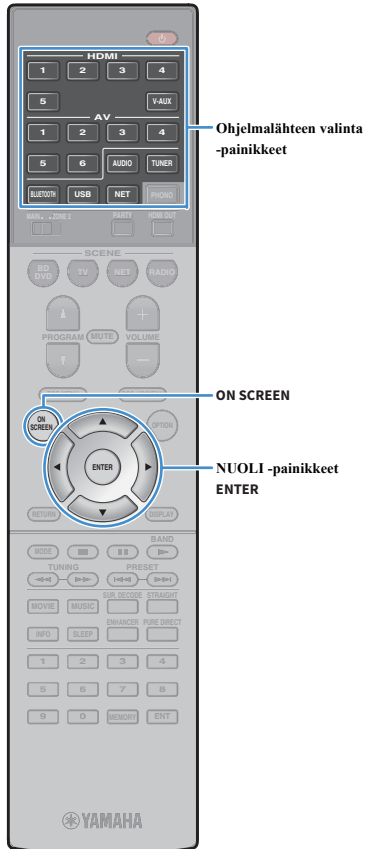

Muodosta seuraavien ohjeiden avulla Bluetooth-yhteys Bluetooth-kaiuttimien/kuulokkeiden ja tämän laitteen välille, niin voit kuunnella tämän laitteen toistamaa audiosignaalia Bluetooth-kaiuttimista/kuulokkeista.

!

Jos haluat käyttää tätä toimintoa, valitse "Transmitter" (p.121) -asetuskohtaan ("Setup"-valikossa) asetus "On".

- 1 Valitse Ohjelmalähteen valinta -painikkeilla ohjelmalähde (ei kuitenkaan BLUETOOTH).
- 2 Paina ON SCREEN.
- 3 Valitse NUOLI -painikkeilla ja ENTER -painikkeella "Setup" > "Bluetooth" > "Audio Send" > "Device Search" ja "OK".

Saatavilla olevien Bluetooth-laitteiden luettelo (BD-osoitteet) näkyy näytössä.

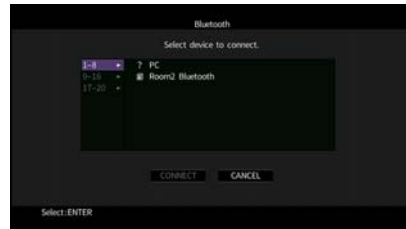

- 4 Valitse NUOLI-painikkeilla ja ENTER-painikkeella haluamasi Bluetooth-kaiuttimet/kuulokkeet.

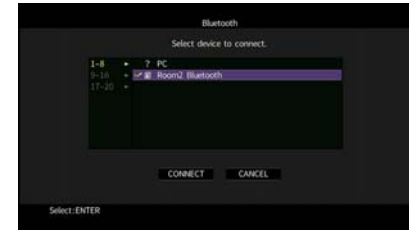

#

Valintamerkki ilmaisee parhaillaan valittuna olevan Bluetooth-laitteen.

- 5 Kun Bluetooth-kaiuttimet/kuulokkeet ovat pariliitoksen muodostustilassa, valitse NUOLI-painikkeilla "CONNECT" ja paina ENTER.

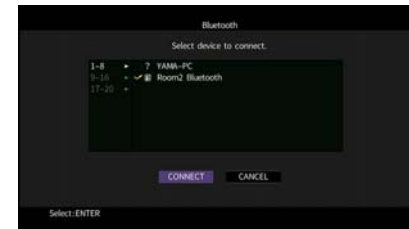

Kun yhteys on muodostettu, laitteesta toistettava ääni kuuluu Bluetooth -kaiuttimista/kuulokkeista.

- 6 Sulje valikko painamalla ON SCREEN

#

Voit lopettaa Bluetooth-yhteyden katkaisemalla yhteyden Bluetooth-kaiuttimista/-kuulokkeista.

!

- AirPlay-yhteyttä ja DSD-audiota ei saa kuuluviin.
- Kun Pure Direct -äänentoistotapa on valittu käyttöön, vain verkkolähteitä ja USB-ohjelmalähdettä voi toistaa.

Musiikin toisto USB-muistilaitteesta

Voit toistaa tällä laitteella musiikkia, joka on tallennettu USB-tallennuslaitteeseen.

Laite pystyy käsittelemään USB-massamuistilaitteita (jotka on alustettu tiedostojärjestelmään FAT16 tai FAT32).

#

Lisätietoja toistokelpoisesta levystä ja formaatista, katso “Supported devices and file formats” (p.145).

USB-tallennuslaitteen kytkentä

1 Kytke USB-muistilaite USB-liittimeen.

Tämä laite (edestä)

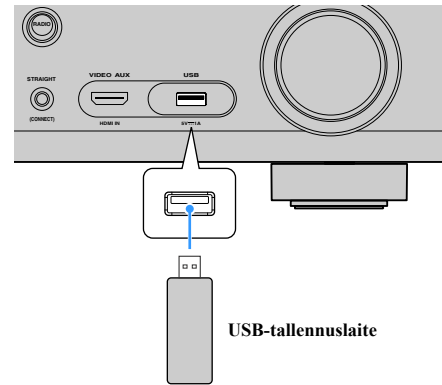

#

Paljon dataa sisältävän USB-muistilaitteen lukeminen saattaa kestää kauan. Siinä tapauksessa etulevyn näytössä on “Loading...”.

!

- Lopeta USB-laitteen ohjelman toisto ennen kuin irrotat sen USB-liitimestä.
- Kytke USB-tallennuslaite suoraan tämän laitteen USB-liittimeen. Älä käytä jatkokkaapeleita.

USB-tallennuslaitteen ohjelman toisto

Noudata seuraavia ohjeita, kun haluat käyttää USB-tallennuslaitteen sisältöä ja käynnistää toiston.

Voit ohjata USB-muistilaitetta valikosta, joka näkyy TV-ruudussa.

1 Valitse USB -painiketta painelemalla ohjelmalähteeksi “USB”.

Selailunäkymä näkyy television kuvaruudulla.



#

Jos USB-tallennuslaitteen sisältämää ohjelmaa jo toistetaan, näkyviin tulee toistonäkymä.

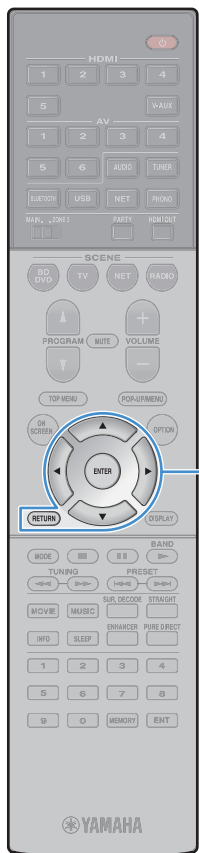

VALIKON OHJAUS
-painikkeet
NUOLI -painikkeet
ENTER
RETURN

2 Valitse asetuskohhta NUOLI-painikkeilla ja paina ENTER.

Kun valitset kappaleen, toisto käynnistyy ja toistonäkymä tulee näkyviin.



#

- Palaa edelliselle valikkosivulle painamalla RETURN.
- Et voi valita tiedostoja, joita tämä laite ei tue.
- Jos laite havaitsee epäyhteensopivia tiedostoja (kuten kuvia tai piilotettuja tiedostoja) toiston aikana, toisto päättyy automaattisesti.

• Selailunäkymä



1 Toimintatilan ilmaisimet

Tämänhetkiset uusinta/satunnaistoiston asetukset (p.78) ja toiston tila (toisto, tauko, jne.).

2 Listan nimi

3 Sisältölista

Näyttää listan USB-tallennuslaitteen sisällöstä. Valitse kohta NUOLI-painikkeilla ja vahvasta valinta painamalla ENTER.

4 Kohteen numero / kohteita yhteensä

5 Toimintovalikko

Paina NUOLI-painiketta (▶) ja valitse sitten asetuskohhta NUOLI-painikkeella (▲/▼). Vahvasta valinta painamalla ENTER.

Valikko	Toiminto
1 Page Up	Siirtyy listan seuraavalle/edelliselle sivulle.
1 Page Down	
10 Pages Up	10 sivua eteenpäin tai taaksepäin.
10 Pages Down	
Return	Paluu ylemmälle listatasolle.
Now Playing	Siirtyy toistonäkymään.
Screen Off	Sulkee kuvaruutuvalikon ja tuo taustakuvan näkyviin. Avaa se uudestaan VALIKON OHJAUS -painikkeilla.

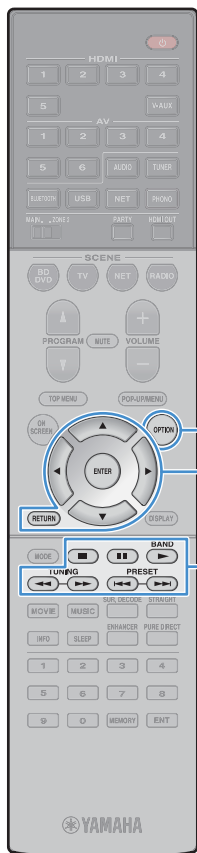

OPTION
VALIKON OHJAUS -painikkeet
NUOLI -painikkeet
ENTER
RETURN

ERILLISLAITTEEN OHJAUS -painikkeet

• Toistonäkymä

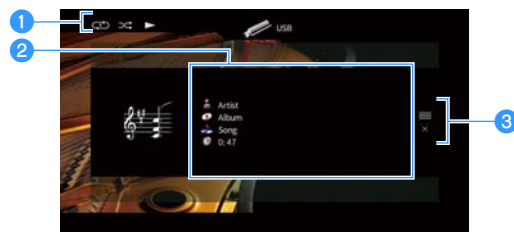

a Toimintatilan ilmaisimet

Tämänhetkiset uusinta/satunnaistoiston asetukset (p.78) ja toiston tila (toisto, tauko, jne.).

b Toistotiedot

Näkyviin tulee esittäjän nimi, albumin nimi, kappaleen nimi ja toistoon kulunut aika.

Valitse NUOLI -painikkeilla vieritettävä tietue.

c Toimintovalikko

Paina NUOLI-painiketta (▶) ja valitse sitten asetuskohta NUOLI-painikkeella (▲/▼). Vahvista valinta painamalla ENTER.

Valikko	Toiminto
Browse	Siirtyy selailunäkymään.
Screen Off	Sulkee kuvaruutuvalikon ja tuo taustakuvan näkyviin. Avaa se uudelleen VALIKON OHJAUS -painikkeilla.

#

Voit ohjata toistoa kauko-ohjaimen ERILLISLAITTEEN OHJAUS -painikkeilla (a, s, d, f, g).

• Satunnais-/uusintatoiston asetukset

Voit muuttaa USB-muistilaitteelta toistettavan ohjelman satunnais- ja uusintatoiston asetuksia.

1 Kun ohjelmalähteenä on USB, paina OPTION.

2 Valitse NUOLI -painikkeilla kohta "Shuffle" (Shuffle) tai "Repeat" (Repeat) ja paina ENTER.

#

- Palaa edelliseen näkymään painamalla RETURN.
- Sulussa oleva teksti viittaa etulevyn tietueeseen.

3 Valitse NUOLI -painikkeilla (◀/▶) asetus.

Aetuskohta	Asetus	Toiminto
	Off (Off)	Kytkee satunnaistoiston pois käytöstä.
Shuffle (Shuffle)	On (On)	Toistaa albumin (kansion) kappaleet satunnaisessa järjestyksessä. 🔄 tulee television kuvaruutuun.
	Off (Off)	Kytkee uusintatoiston pois käytöstä.
Repeat (Repeat)	One (One)	Uusintatoistaa parhaillaan valittuna olevaa kappaletta. 🔁 tulee TV-ruutuun.
	All (All)	Uusintatoistaa kaikki kappaleet valittuna olevasta albumista (kansioista). 🔄 tulee television kuvaruutuun.

4 Sulje valikko painamalla OPTION

Musiikin toisto mediapalvelimelta (PC/NAS)

Voit toistaa tällä laitteella musiikkia, joka on tallennettu tietokoneeseen tai DLNA-yhteensopivaan NAS-palvelimeen.

!

- Voidaksesi käyttää tätä toimintoa on tämän laitteen ja tietokoneen oltava kytkettyinä samaan reitittimeen (p.40). Voit tarkastaa tälle laitteelle määritetyt verkkoasetukset (kuten IP-osoitteen) "Network" (p.127)-asetuskohdasta ("Information"-valikossa).
- Äänentoisto saattaa olla katkonaista, jos käytössä on langaton verkkoyhteys. Käytä verkkoa siinä tapauksessa kaapeliyhteyden kautta.

#

Lisätietoja toistokelpoisesta levystä ja formaateista, katso "Supported devices and file formats" (p.145).

Median jakamisen asetukset

Jotta voisit toistaa tietokoneelle tai DLNA-yhteensopivalle NAS-palvelimelle tallennettuja musiikkitiedostoja, sinun on ensin määritettävä jokaisen musiikkipalvelimen jakamisasetukset.

• Tietokone, johon on asennettu Windows Media Player

Asetusten tekotapaan voi vaikuttaa tietokone ja Windows Media Player -versio (Seuraavassa esimerkissä on käytössä Windows Media Player 12 ja Windows Media Player 11).

Windows Media Player 12

- 1 Käynnistä tietokoneelta Windows Media Player 12.
- 2 Valitse "Stream". Valitse "Turn on media streaming".
- 3 Napsauta "Turn on media streaming".
- 4 Valitse "Allowed" pudotusvalikosta, joka on tämän laitteen mallinimen vieressä.
- 5 Poistu napsauttamalla "OK".

Windows Media Player 11

- 1 Käynnistä tietokoneelta Windows Media Player 11.
- 2 Valitse "Library". Valitse "Media Sharing".
- 3 Valitse kohta "Share my media to". Valitse tämän laitteen kuvake. Napsauta "Allow".
- 4 Poistu napsauttamalla "OK".

#

Lisätietoja median jakamisesta voit lukea Windows Media Player -soittimen käyttöohjeesta.

• NAS-palvelin tai tietokone, jossa muu DLNA-palvelinohjelmisto

Määritä median jakamisen asetukset muiden laitteiden tai ohjelmistojen käyttöohjeiden avulla.

Musiikin toisto tietokoneelta

Käynnistä toisto tietokoneelta ja ohjaa sitä seuraavien ohjeiden mukaan.
Tietokonetta/NAS-palvelinta voi ohjata television kuvaruudulle avattavasta valikosta.

1 Valitse NET-painiketta painelemalla ohjelmalähteeksi "SERVER".

Selailunäkymä näkyy television kuvaruudulla.



Jos tietokone toistaa tämän laitteen kautta valittua musiikkitiedostoa, toistonäkymä tulee näkyviin.

2 Valitse musiikkipalvelin NUOLI-painikkeilla ja paina ENTER.

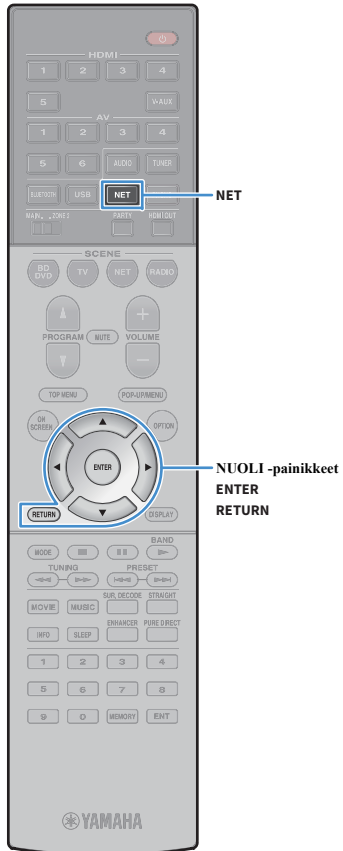

3 Valitse asetuskohta NUOLI-painikkeilla ja paina ENTER.

Kun valitset kappaleen, toisto käynnistyy ja toistonäkymä tulee näkyviin.



- #
- Palaa edelliselle valikkosivulle painamalla RETURN.
 - Et voi valita tiedostoja, joita tämä laite ei tue.
 - Jos laite havaitsee epäyhteensopivia tiedostoja (kuten kuvia tai piilotettuja tiedostoja) toiston aikana, toisto päättyy automaattisesti.

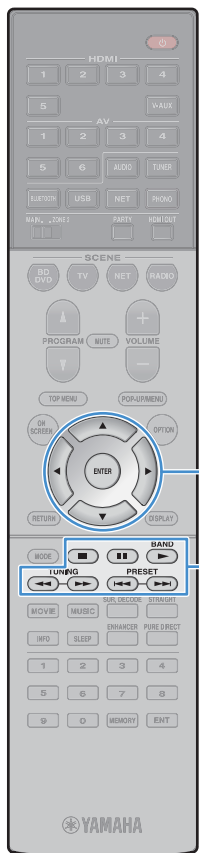

VALIKON OHJAUS -painikkeet
 NUOLI -painikkeet
 ENTER

ERILLISLAITTEEN OHJAUS -painikkeet

Selailunäkymä

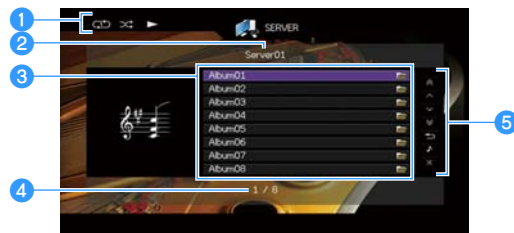

1 Toimintatilan ilmaisimet

Tämänhetkiset uusinta/satunnaistoiston asetukset (p.82) ja toiston tila (toisto, tauko, jne.).

2 Listan nimi

3 Sisältölista

Lista tietokoneen sisällöstä. Valitse kohta NUOLI-painikkeilla ja vahvasta valinta painamalla ENTER.

4 Kohteen numero / kohteita yhteensä

5 Toimintovalikko

Paina NUOLI-painiketta (▶) ja valitse sitten asetuskohta NUOLI-painikkeella (▲/▼). Vahvasta valinta painamalla ENTER.

Valikko	Toiminto
1 Page Up	Siirtyy listan seuraavalle/edelliselle sivulle.
1 Page Down	
10 Pages Up	10 sivua eteenpäin tai taaksepäin.
10 Pages Down	
Return	Paluu ylemmälle listatasolle.
Now Playing	Siirtyy toistonäkymään.
Screen Off	Sulkee kuvaruutuvalikon ja tuo taustakuvan näkyviin. Avaa se uudestaan VALIKON OHJAUS -painikkeilla.

Toistonäkymä

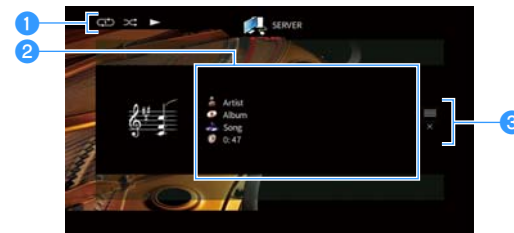

1 Toimintatilan ilmaisimet

Tämänhetkiset uusinta/satunnaistoiston asetukset (p.82) ja toiston tila (toisto, tauko, jne.).

2 Toistotiedot

Näkyviin tulee esittäjän nimi, albumin nimi, kappaleen nimi ja toistoon kulunut aika.

Valitse NUOLI -painikkeilla vieritettävä tietue.

3 Toimintovalikko

Paina NUOLI-painiketta (▶) ja valitse sitten asetuskohta NUOLI-painikkeella (▲/▼). Vahvasta valinta painamalla ENTER.

Valikko	Toiminto
Browse	Siirtyy selailunäkymään.
Screen Off	Sulkee kuvaruutuvalikon ja tuo taustakuvan näkyviin. Avaa se uudestaan VALIKON OHJAUS -painikkeilla.

#

• Voit ohjata toistoa kauko-ohjaimen erillislaitteen ohjauspainikkeilla. (Tietyt PC/NAS-laitteet estävät joidenkin toimintojen ohjauksen.)

• Voit ohjata toistoa myös DLNA-yhteensopivalla DMC-ohjelmalla (Digital Media Controller). Lisätietoja, ks. "DMC Control" (p.103).

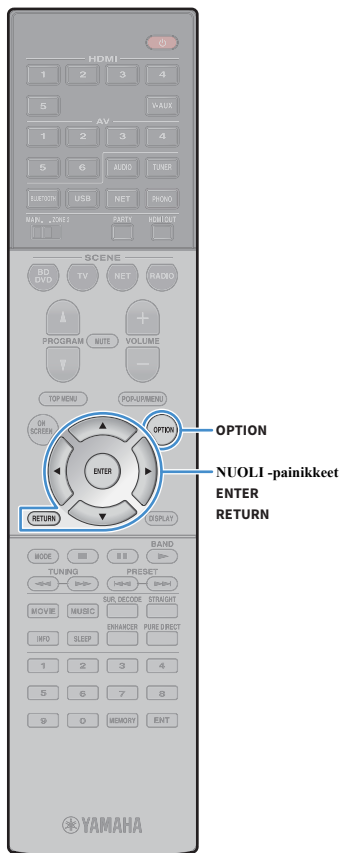

• Satunnais-/uusintatoiston asetukset

Voit muuttaa tietokoneelta toistettavan ohjelman satunnais- ja uusintatoiston asetuksia.

1 Kun ohjelmalähteenä on SERVER, paina OPTION.

2 Valitse NUOLI -painikkeilla kohta “Shuffle” (Shuffle) tai “Repeat” (Repeat) ja paina ENTER.

#

- Palaa edelliseen näkymään painamalla RETURN.
- Suluissa olevat tekstit viittaavat etulevyn näytön tietueisiin.

3 Valitse NUOLI -painikkeilla (◀▶) asetus.

Asetuskohta	Asetus	Toiminto
Shuffle (Shuffle)	Off (Off)	Kytkee satunnaisoiston pois käytöstä.
	On (On)	Toistaa albumin (kansion) kappaleet satunnaisessa järjestyksessä. ☒ tulee television kuvaruutuun.
Repeat (Repeat)	Off (Off)	Kytkee uusintatoiston pois käytöstä.
	One (One)	Uusintatoistaa parhaillaan valittuna olevaa kappaletta. 🔄” tulee TV-ruutuun.
	All (All)	Uusintatoistaa kaikki kappaleet valittuna olevasta albumista (kansioista). 🔄 tulee television kuvaruutuun.

4 Sulje valikko painamalla OPTION

Internetradion kuuntelu

Voit kuunnella internetradioasemia eri puolilta maailmaa.

!

- Voidaksesi käyttää tätä toimintoa on tämän laitteen oltava kytkettyinä internetiin (p.40). Voit tarkastaa tälle laitteelle määritetyt verkkoasetukset (kuten IP-osoitteen) “Network” (p.127)-asetuskohdasta (“Information”-valikossa).
- Joitakin internetradioasemia ei välttämättä voi kuunnella.
- Tämä laite käyttää internetradioasemien vTuner-tietokantapalvelua.
- Tämä palvelu voidaan lopettaa ilman ennakkoilmoitusta.

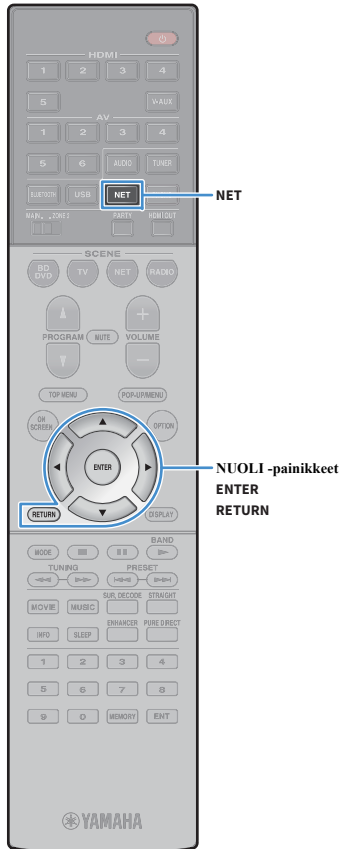

Internetradion kuuntelu

1 Valitse NET-painiketta painelemalla ohjelmalähteeksi “NET RADIO”.

Selailunäkymä näkyy television kuvaruudulla.



2 Valitse asetuskohta NUOLI-painikkeilla ja paina ENTER.

Kun valitset Internetradioaseman, toisto käynnistyy ja toistonäkymä tulee näkyviin.

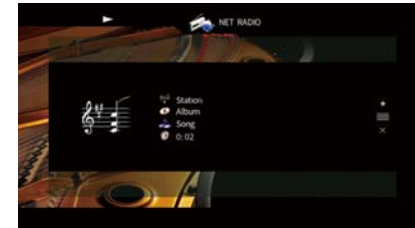

#

Palaa edelliselle valikkosivulle painamalla RETURN.

Selailunäkymä

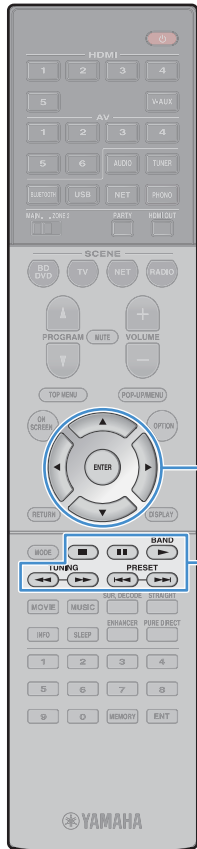

VALIKON OHJAUS
-painikkeet
NUOLI-painikkeet
ENTER

ERILLISLAITTEEN
OHJAUS -painikkeet

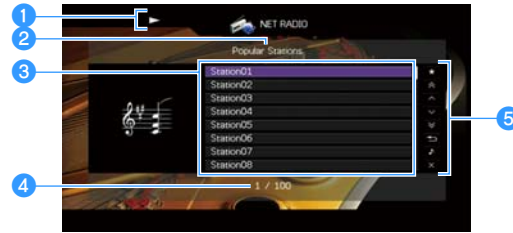

1 Toiston merkkivalo

2 Listan nimi

3 Sisältölista

Lista Internetradioasemien sisällöstä. Valitse kohta NUOLI-painikkeilla ja vahvista valinta painamalla ENTER.

4 Kohteen numero / kohteita yhteensä

5 Toimintovalikko

Paina NUOLI-painiketta (▶) ja valitse sitten asetuskohta NUOLI-painikkeella (▲/▼). Vahvista valinta painamalla ENTER.

Valikko	Toiminto
Bookmark On (Bookmark Off)	Lisää listalta valitun aseman "Bookmarks"-kirjanmerkkeihin (p.85).
1 Page Up	Siirtyy listan seuraavalle/edelliselle sivulle.
1 Page Down	
10 Pages Up	10 sivua eteenpäin tai taaksepäin.
10 Pages Down	
Return	Paluu ylemmälle listatasolle.
Now Playing	Siirtyy toistonäkymään.
Screen Off	Sulkee kuvaruutuvalikon ja tuo taustakuvan näkyviin. Avaa se uudestaan VALIKON OHJAUS -painikkeilla.

Toistonäkymä



1 Toiston merkkivalo

2 Toistotiedot

Tuo näkyviin aseman, albumin ja kappaleen nimi, toistoon kulunut aika. Valitse NUOLI-painikkeilla (▲/▼) selattava tieto.

3 Toimintovalikko

Paina NUOLI-painiketta (▶) ja valitse sitten asetuskohta NUOLI-painikkeella (▲/▼). Vahvista valinta painamalla ENTER.

Valikko	Toiminto
Bookmark On	Lisää kuunneltavan aseman "Bookmarks"-kansioon (p.85).
Browse	Siirtyy selailunäkymään.
Screen Off	Sulkee kuvaruutuvalikon ja tuo taustakuvan näkyviin. Avaa se uudestaan VALIKON OHJAUS -painikkeilla.

#

- Voit lopettaa toiston myös kauko-ohjaimen erillislaitteen ohjauspainikkeella ERILLISLAITTEEN OHJAUS (STOP).
- Asema saattaa estää joidenkin tietojen näytön.

Internetradioasemien tallentaminen muistipaikoille (kirjanmerkit)

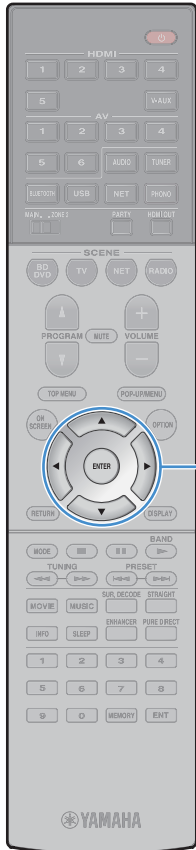

Jos olet tallentanut useimmiten kuuntelemaasi internetradioasemat "Bookmarks"-kohtaan, voit aloittaa aseman kuuntelun helposti ja nopeasti valitsemalla aseman selailunäytön listalta "Bookmarks"-kansiossa.

• Aseman rekisteröinti selailu/toistonäyttöön

1 Valitse haluamasi internet-radioasema selailunäytöstä tai käynnistä aseman kuuntelu nähdäksesi sen toistonäkymässä.

2 Valitse NUOLI -painikkeilla (▶) kohta "Bookmark On" ja paina ENTER.

Radioasema tallentuu Bookmark-kansioon.

#

Jos haluat poistaa aseman "Bookmarks"-kirjanmerkkikansiossa: valitse asema kansiossa ja valitse sitten "Bookmark Off".

• Aseman rekisteröinti vTuner-verkkosivun kautta

1 Valitse jokin internetradioasema tästä laitteesta.

Tämä vaihe on välttämätön, kun rekisteröit aseman ensimmäisen kerran.

2 Tarkasta laitteen vTuner ID.

Tarkasta vTuner ID -tunnus "Network" (p.127) -asetuskohdasta ("Information" -valikossa).

3 Avaa vTuner-verkkosivusto (<http://yradio.vtuner.com/>) tietokoneen verkkoselaimessa ja kirjoita vTuner ID-tunnus.

Voit vaihtaa kieltä.



Kirjoita vTuner ID tähän kenttään.

!

Tätä toimintoa käyttäaksesi sinun täytyy luoda henkilökohtainen tili. Luo tili käyttämällä sähköpostiosoitettasi.

4 Rekisteröi useimmiten kuuntelemaasi radioasemat.

Napsauta "Add"-kuvaketta (SYDÄN+) aseman nimen vieressä.

#

Poista asema "Bookmarks"-kansiossa: valitse Home-sivulta "Bookmarks", napsauta sitten "Remove"-kuvaketta (SYDÄN-) aseman nimen vieressä.

Musiikin toisto iTunesista/iPodista AirPlay -toiminnolla

AirPlay-toiminto mahdollistaa musiikin toiston iTunesista/iPodista verkon välityksellä.

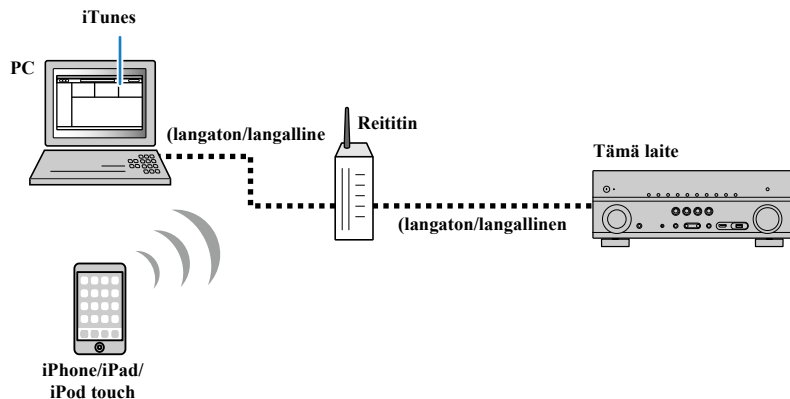

!

- Voidaksesi käyttää tätä toimintoa tämän laitteen ja tietokoneen/iPodin oltava kytkettyinä samaan reitittimeen. Voit tarkastaa tälle laitteelle määritetyt verkkoasetukset (kuten IP-osoitteen) "Network" (p.127)-asetuskohdasta ("Information"-valikossa).
- Jos käytössäsi oleva reititin mahdollistaa useamman SSID:n (verkkonimen) käytön, yhteydenmuodostus tähän laitteeseen saattaa olla rajoitettua valitun SSID:n takia. Muodosta iPodista yhteys siihen SSID-verkkoon, josta pääset tähän laitteeseen.

#

- Tässä luvussa "iPod" viittaa seuraaviin laitteisiin: "iPod touch", "iPhone" ja "iPad". "iPod" tarkoittaa "iPod touch"-, "iPhone"- ja "iPad"-laitteita, ellei toisin mainita.
- Lisätietoja tuetuista iPod-laitteista, katso "Supported devices and file formats" (p.145).
- Voit rajoittaa yhteydenmuodostusta tähän laitteeseen käyttämällä AirPlay-salasanaa (p.95).

iTunesin/iPodin ohjelman toisto

Tämä laite pystyy toistamaan musiikkia iTunesista/iPodista.

1 Kytke tämä laite toimintatilaan. Käynnistä iTunes tietokoneesta tai avaa iPodin toistonäkymä.

Jos iTunes/iPod tunnistaa tämän laitteen, näkyviin tulee AirPlay-kuvake ().

iTunes (esimerkki)

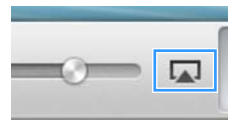

iPod iOS7/iOS8 (esimerkki)



iPod iOS6 (esimerkki)

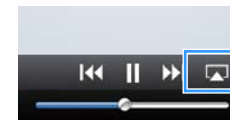

!

Ellei kuvake näy, tarkista, että laite ja tietokone/iPod on kytketty reitittimeen oikein.

2 Napsauta (näpäytä) iTunesista/iPodista AirPlay-kuvaketta ja valitse tämä laite (tämän laitteen verkkonimi) ääntä toistavaksi laitteeksi.

iTunes (esimerkki)

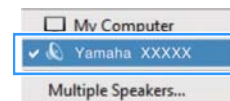

iPod (Esimerkki)

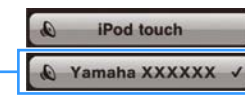

Tämän laitteen verkkonimi

3 Valitse kappale ja käynnistä toisto.

Tämä laite valitsee automaattisesti ohjelmalähteeksi "AirPlay" ja käynnistää toiston.

Toistonäkymä näkyy television kuvaruudulla.

!

Toiston ohjaus television kuvaruudun kautta on mahdollista vain, jos televisio on kytketty tähän laitteeseen HDMI-kaapelilla.

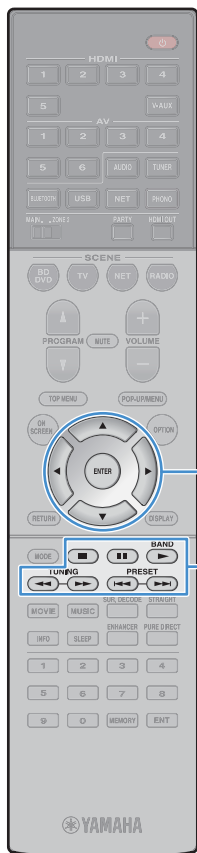

VALIKON OHJAUS
-painikkeet
ENTER

ERILLISLAITTEEN
OHJAUS -painikkeet

#

- Jos haluat, että tämä laite käynnistyy automaattisesti toimintatilaan, kun käynnistät toiston iTunesista/iPodista, valitse “Network Standby” (p.119)-asetuskohtaan (“Setup”-valikossa) asetus “On”.
- Voit muuttaa tämän laitteen verkkonimeä, joka näkyy iTunesissa/iPodissa. Tee se “Network Name” (p.120)-asetuskohdassa (“Setup”-valikossa).
- Voit säätää laitteen äänenvoimakkuutta iTunesin/iPodin kautta toiston aikana. Jos haluat estää äänenvoimakkuuden säädön iTunesin/iPodin kautta, valitse “Volume Interlock” (p.103)-kohtaan (“Input”-valikossa) asetus “Off”.

Varoitus

Jos äänenvoimakkuutta säädetään iTunesista/iPodista, toistuvan ohjelman äänenvoimakkuus voi muuttua odottamattoman suureksi. Tämä laite ja/tai kaiuttimet voivat mennä rikki. Jos äänenvoimakkuus kasvaa yllättäen toiston aikana, lopeta heti toisto iTunesista/iPodista.

• Toistonäkymä

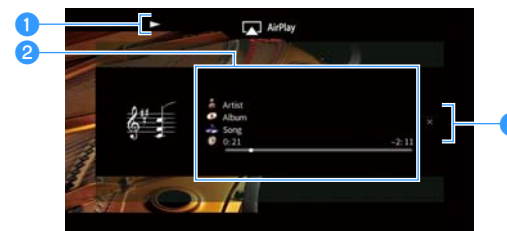

1 Toiston merkkivalo

2 Toistotiedot

Artistin, albumin ja kappaleen nimi, toistoon kulunut/jäljellä oleva aika.

Valitse NUOLI -painikkeilla (▲/▼) selattava tieto.

3 Toimintovalikko

Valitse NUOLI -painikkeilla (▶) kohta. Vahvasta valinta painamalla ENTER.

Valikko	Toiminto
Screen Off	Sulkee kuvaruutuvalikon ja tuo taustakuvan näkyviin. Avaa se uudestaan VALIKON OHJAUS -painikkeilla.

#

Voit ohjata toistoa kauko-ohjaimen ERILLISLAITTEEN OHJAUS -painikkeilla.

Ohjaa musiikki moniin eri huoneisiin (monihuonekäyttö)

Monihuoneetoinninnon avulla vahvistin pystyy ohjaamaan eri ohjelmalähteiden ohjelman kahteen eri huoneeseen: kotiteatterihuoneeseen ja Zone2-huoneeseen.

Voit esimerkiksi katsella televisiota olohuoneessa (kotiteatterihuone, MAIN ZONE) samalla, kun joku muu kuuntelee radiota työhuoneessa (Zone2).

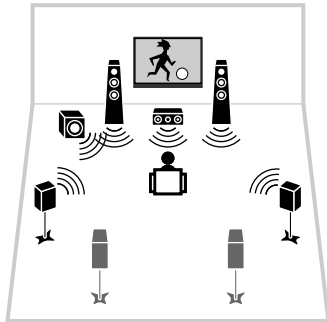

Olohuone (Kotiteatterihuone, MAIN)

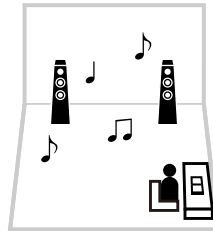

Työhuone (Zone2)

! Analogiset audiolähteet (myös FM/AM-radio), Bluetooth-, USB- ja verkkolähteet voidaan ohjata Zone2-huoneeseen. Kun haluat kuunnella erillislaitteelta toistettavaa ääntä Zone2-huoneessa, kytke erillislaitte tämän laitteen AUDIO-liittimiin (AV 5-6- tai AUDIO 1-2-liittimiin). PARTY-toimintatila (p.91) mahdollistaa saman audiolähteen kuuntelun kotiteatteri- ja Zone2-huoneessa audiolähteen signaalityyppistä riippumatta.

Zone2-huoneen valmistelu

Kytke tähän laitteeseen laite, jota käytetään Zone2-huoneessa. Kytöntätapa riippuu käytettävästä vahvistimesta (tämä laite tai erillinen vahvistin).

Varoitus

- Irrota tämän laitteen virtajohto pistorasiasta ennen kuin kytket kaiuttimet tai erillisen vahvistimen.
- Tarkista, ettei paljas kaiutinjohdin koske toiseen johtimeen eikä tämän laitteen metalliosaan. Muuten tämä laite ja kaiuttimet voivat mennä rikki. Jos kaiutinjohdot aiheuttavat oikosulun, etulevyn näyttöön tulee "Check SP Wires", kun kytket tähän laitteeseen virran.

• Tämän laitteen sisältämän vahvistimen käyttö

Kytke Zone2-huoneeseen sijoitellut kaiuttimet tähän laitteeseen kaiutinkaapeleilla. Lisätietoja, ks. "Connecting Zone2 speakers" (p.30).

• Käytössä erillinen vahvistin

Kytke Zone2-huoneeseen sijoitettu lisävahvistin tähän laitteeseen stereokaapeleilla.

Tämä laite (takaa)

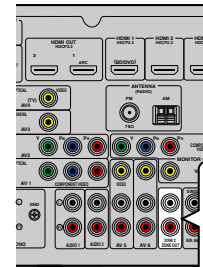

ZONE2 OUT -liittimet

Erillinen vahvistin
Audiotulo
(Analog stereo)

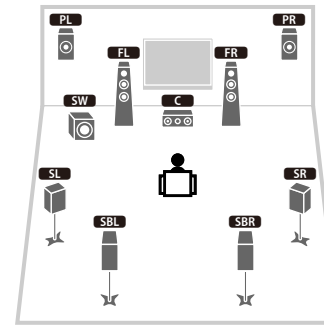

Kotiteatterihuone

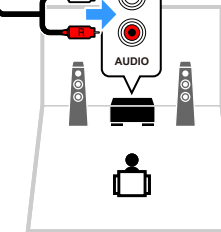

Zone2

#

Voit säätää Zone2-huoneeseen ohjautuvan äänen voimakkuutta tällä laitteella. Jos käytät erillistä vahvistinta, jossa on äänenvoimakkuuden säätö, valitse "Volume" (p.122)-kohtaan ("Setup"-valikossa) asetus "Fixed".

? Laitteen ohjaaminen Zone2-huoneesta (kauko-ohjaus)

Voit ohjata tätä laitetta tai erillislaitteita Zone2-huoneesta kyseisen laitteen mukana toimitetulla kauko-ohjaimella, jos kytket infrapunasignaalin vastaanottimen/lähettimen tämän laitteen REMOTE IN/OUT-liittimiin.

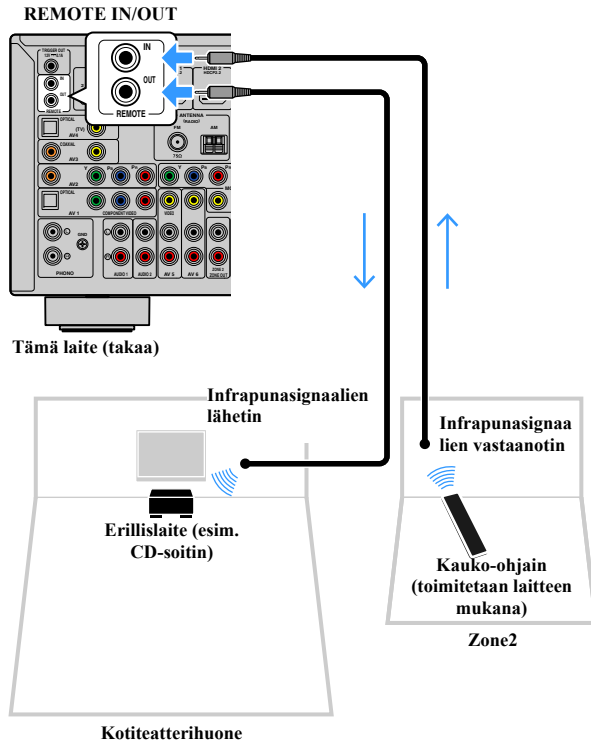

Useiden Yamaha-laitteiden kauko-ohjaaminen

Jos käytössäsi on Yamaha-laitteita, jotka tukevat REMOTE-kytkentää, infrapunälähetintä ei tarvita. Kauko-ohjaussignaalit siirtyvät eteenpäin, kun kytket REMOTE IN/OUT-liittimiin monokaapelin (miniliitin) ja infrapunavastaanottimen.

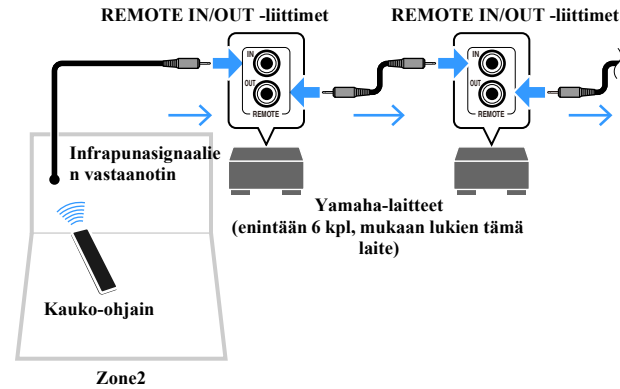

Zone2-ohjaus

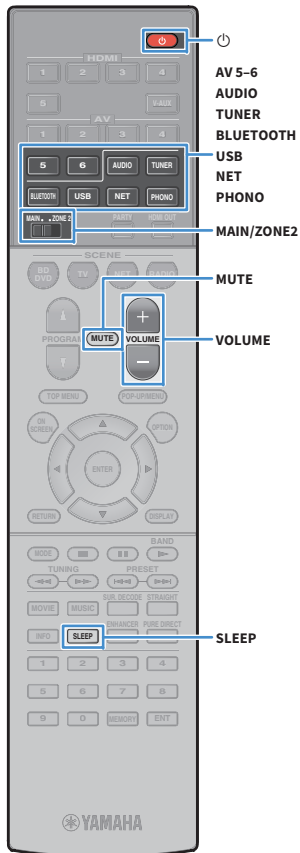

1 Valitse asetukseksi MAIN/ZONE2 - "ZONE2".

2 Paina O (vahvistimen virta).

Signaalin ohjaus Zone2-huoneeseen kytkeytyy käyttöön/pois käytöstä joka painalluksella.

Kun Zone2-toisto on käytössä, etulevyn näyttöön tulee "ZONE2".

3 Valitse ohjelmälähde seuraavilla painikkeilla.

AV 5-6: AV 5-6 (AUDIO) -liittimet

AUDIO: AUDIO 1-2 -liittimet (valitse painiketta painelemalla "AUDIO1" tai "AUDIO2")

TUNER: FM/AM-radio

BLUETOOTH: Bluetooth -yhteys (tämä laite Bluetooth -vastaanottimena)

USB: USB -liitin (etulevyssä)

NET: NETWORK -lähteet (valitse haluamasi verkkolähde painelemalla painiketta)

PHONO: PHONO -liittimet

! Et voi valita Bluetooth-, USB- ja verkkolähdettä vain toiselle huoneelle. Jos esim. valitset ohjelmälähteeksi "SERVER" Zone2-huoneeseen, kun kotiteatterihuoneen ohjelmälähteenä on "USB", myös kotiteatterihuoneen ohjelmälähteeksi vaihtuu "SERVER".

4 Käynnistä toisto erillislaitteesta tai valitse radiokanava.

Lisätietoja erillislaitteen käyttöohjeessa.

Lisätietoja seuraavista toiminnoista:

- Listening to FM/AM radio (p.70)
- Playing back music via Bluetooth (p.74)
- Playing back music stored on a USB storage device (p.76)
- Playing back music stored on media servers (PCs/NAS) (p.79)
- Listening to Internet radio (p.83)
- Playing back iTunes/iPod music with AirPlay (p.86)

!

- Zone2-huoneen toistoa ei voi ohjata television kuvaruudulta. Ohjaa Zone2-huonetta etulevyn näytön tai verkko-ohjauksen (p.93) kautta.
- AirPlay on käytettävissä Zone2-huoneessa vain, kun AirPlay-toisto on käynnistetty kotiteatterihuoneessa.

#

- Aseta uniajastin toimintaan (120 min, 90 min, 60 min, 30 min, off) painelemalla SLEEP. Zone2-huoneen äänentoisto päättyy valitsemasi ajan kuluessa.
- Säädä Zone2-huoneen äänenvoimakkuutta painamalla VOLUME tai MUTE (jos käytät tätä laitetta vahvistimena).
- Zone2-ohjelmälähde valikoituu automaattisesti kotiteatterihuoneen ohjelmälähteen valinnan mukaan, jos Zone2-huoneen ohjelmälähteeksi on valittu asetus "Main Zone Sync" verkko-ohjaimella (p.93) tai AV CONTROLLER (p.7)-sovelluksella.
- Jos haluat toistaa DSD-audiota Zone2-huoneessa, valitse Zone2-ohjelmälähteeksi "Main Zone Sync" tai käytä Party-äänentoistoa (p.91).

Varoitus

- Älä koskaan toista DTS-CD -levyjä Zone2-huoneessa. Ne voivat aiheuttaa odottamatonta kohinaa.

- **Sama ohjelmalähde eri huoneisiin (PARTY-toimintatila)**

PARTY-toimintatila mahdollistaa saman audiolähteen kuuntelun kotiteatteri- ja Zone2-huoneessa. Toiminnon ajaksi laitteisto valitsee kaikkiin huoneisiin automaattisesti stereoäänentoiston. Toiminnosta on hyötyä, jos haluat toistaa kotiteatterihuoneen ohjelmalähdettä taustamusiikkina esimerkiksi juhlien aikana.



1 Paina PARTY.

Toimintatila (on/off) vaihtuu joka painalluksella.

Kun toimintatila on käytössä (ON), etulevyn näytössä on ”PARTY”.



Ellei PARTY-toiminto vaikuta Zone2-huoneeseen, valitse ”Party Mode Set” (p.123) -kohtaan (”Setup”-valikossa) ”asetus ”Enable” (perusasetus).

Suosikkien tallentaminen muistiin (pikavalinnat)

Voit tallentaa enintään 40 USB- ja verkkokohdetta pikavalintoihin, ja siirtää niihin helposti valitsemalla pikavalintanumeron.

#

- Voit tallentaa internetradioasemia Bookmark-kirjanmerkkitoiminnon avulla.
- Vain ohjelmälähde tallentuu muistiin Bluetooth- ja AirPlay-lähteistä. Yksittäisiä kappaleita et voi tallentaa.

Kohteen tallentaminen

Valitse haluamasi kohde ja tallenna sille pikavalintanumero.

- 1 Toista kappaletta tai radioasemaa, jonka haluat tallentaa.
- 2 Paina MEMORY.



Pikavalintanumero (vilkkuu)

#

Jos haluat muuttaa pikavalintanumeroa, johon kohde tallennetaan, valitse pikavalintanumero NUMERO-painikkeilla vaiheen 2 jälkeen.



”Empty” (ei käytössä) tai tallentamasi kohde

- 3 Vahvasta tallennus painamalla MEMORY.

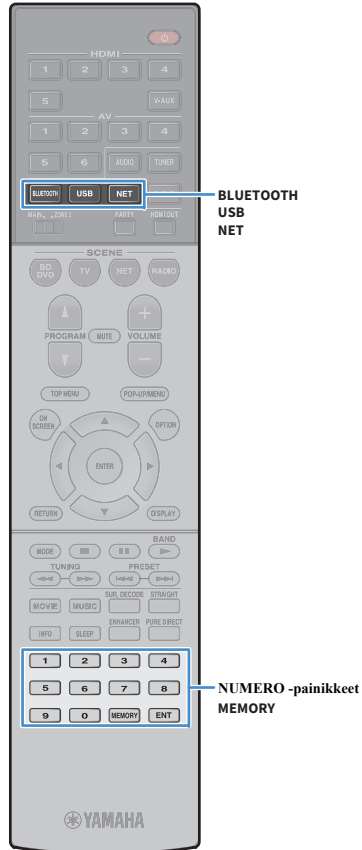

BLUETOOTH
USB
NET

NUMERO -painikkeet
MEMORY

Pikavalinnan käyttäminen

Avaa tallennettu kohde valitsemalla pikavalintanumero.

- 1 Paina BLUETOOTH, NET tai USB.
- 2 Näppäile NUMERO-painikkeilla pikavalintanumero (01-40).

Vaihtoehtoisesti voit tehdä valinnan etulevyn PRESET-valitsimella.



!

- ”No Presets” tulee näyttöön, jos muistiin ei ole tallennettu mitään.
- ”Empty” tulee näkyviin, jos valitset tyhjän muistipaikknumeron.
- Tallennettua kohdetta ei voi hakea seuraavissa tapauksissa:
 - USB-laite, jossa tallennettu kohde sijaitsee, ei ole kytkettynä tähän laitteeseen.
 - Tietokone, jossa tallennettu kohde sijaitsee, ei ole toimintatilassa tai kytkettynä verkkoon.
 - Tallennettu verkkosisältö ei ole väliaikaisesti/enää lainkaan saatavilla.
 - Tallennettu kohde (tiedosto) on poistettu tai siirretty toiseen kansioon.
 - Bluetooth-yhteyttä ei voida muodostaa.
- Jos tallennat pikavalintoja USB-laitteella tai tietokoneella sijaitseviin musiikkitiedostoihin, tämä laite muistaa tiedoston suhteellisen sijainnin kansiossa. Jos siis lisäät tai poistat tiedostoja kansioista, tämä laite ei välttämättä enää muista pikavalintaasi. Siinä tapauksessa pikavalinta on tallennettava uudestaan.

Laitteen ohjaaminen internetselaimella (verkko-ohjausikkuna)

Voit ohjata tätä laitetta selaimessasi näkyvän verkko-ohjausikkunan avulla.

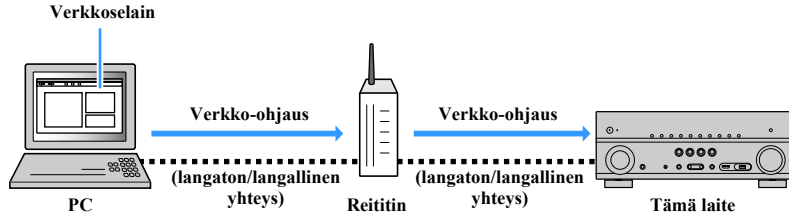

- Voidaksesi käyttää tätä toimintoa on tämän laitteen ja tietokoneen oltava kytkettyinä samaan reitittimeen.
- Tietokoneeseen asennettu tietoturvaohjelmisto voi estää tämän laitteen yhteyden tietokoneeseen. Tee tarvittavat muutokset tietoturvaohjelmiston asetuksiin.
- Jos haluat avata verkko-ohjausikkunan tai käynnistää tämän laitteen verkko-ohjauksella valmiustilasta, valitse asetukseksi "Network Standby" (p.95) - "On".
- Suosittelemme seuraavia verkkoselaimia:
 - Internet Explorer 11.x
 - Safari 9.x

1 Käynnistä selain.

2 Kirjoita selaimen osoiteriville tämän laitteen IP-osoite.

(Esimerkki)

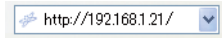

#

- Voit tarkastaa tämän laitteen IP-osoitteen "Network" (p.127)-asetuskohdasta ("Information"-valikossa).
- Voit tehdä tämän laitteen IP-osoitteesta kirjanmerkin selaimen tai luoda pikalinkin (p.95) päästäksesi verkko-ohjausikkunaan jatkossa nopeasti. Jos käytät DHCP-palvelinta, tämän laitteen IP-osoite saattaa muuttua aina virrankytkenän yhteydessä.
- Jos olet sallinut MAC-osoitteen suodatustoiminnon (p.120), sinun täytyy määrittää tietokoneesi MAC-osoite, jotta tietokoneellasi on pääsy tähän laitteeseen. Lisätietoja tietokoneesi MAC-osoitteen tarkastamisesta saat tietokoneen käyttöohjeesta.
- Älypuhelimelle/tabletille tarkoitettulla sovelluksella "AV CONTROLLER" voit ohjata tätä laitetta iPhoneista, iPadista, iPod touchista ja Android-laitteesta (p.7).

Top Menu -valikko



1 CONTROL

Siirry valitsemasi kuuntelualueen ohjausikkunaan.

2 STATUS

Huonekohtainen virrankytkentä, huonekohtaisesti valittu ohjelmälähde ja äänenvoimakkuus.

3 SETTINGS

Siirry asetussivulle.

4 PARTY MODE

PARTY-toimintatila käyttöön / pois käytöstä (p.91).

5 SYSTEM POWER

Kaikkien huoneiden virrankytkentä.

6 MAIN VOLUME

Kotiteatterihuoneen äänenvoimakkuuden säätö ja mykistys. Voit myös määrittää äänenvoimakkuuden säätötarkkuuden.

7 RELOAD

Päivitä laitteen tämänhetkinen toimintatila.

Ohjausikkuna



1 PLAY INFO

Valitse ohjelmälähde tai ohjaa toistoa valitsemassasi kuunteluhuoneessa.

2 TOP MENU

Siirry Top Menu -valikkoon.

3 SCENE

Valitse Scene-toimintosarja valitsemallesi kuunteluhuoneelle.

4 POWER

Valitun huoneen toiminnot käyttöön/pois käytöstä.

5 VOLUME

Valitsemasi kuunteluhuoneen äänenvoimakkuuden säätö ja mykistys. Voit myös määrittää äänenvoimakkuuden säätötarkkuuden.

6 RELOAD

Päivitä laitteen tämänhetkinen toimintatila.



Äänenvoimakkuuden säätö ei ole valittavissa monihuonekäyttöön silloin, kun käytössä on erillinen vahvistin.



1 Rename

Muuta tämän laitteen verkkonimeä (näkyvä muissa verkkolaitteissa) (p.120) ja huoneiden nimiä (p.122). Ota muutokset käyttöön tässä laitteessa napsauttamalla "APPLY".

Network

Valitse yhteydenmuodostustapa verkkoon (p.119) tai määritä verkkoasetukset (kuten IP-osoite) (p.119). Ota muutokset käyttöön tässä laitteessa napsauttamalla "APPLY".

AirPlay-salasana

Voit rajoittaa yhteydenmuodostusta tähän laitteeseen käyttämällä AirPlay-salasanaa (p.86). Ota muutokset käyttöön tässä laitteessa napsauttamalla "APPLY".

MAC Filter

Valitse MAC-osoitteen suodatin (p.120), joka rajoittaa pääsyä tähän laitteeseen verkon kautta. Ota muutokset käyttöön tässä laitteessa napsauttamalla "APPLY".

Auto Reload

Automaattinen päivitys käyttöön/ pois käytöstä . Kun asetuksena on "Auto Reload" - "On" (sallittu), verkko-ohjaisikkuna päivittää tämän laitteen toimintatilan 5 sekunnin välein.

Network Standby

Salli tai estä verkon valmiustilan käyttö (p.119).

Backup/Recovery

Luo turvakopio tämän laitteen asetuksista tietokoneelle, tai palauta asetukset turvakopiosta.

Firmware

Päivitä tämän laitteen laiteohjelmisto käyttämällä laiteohjelmistoa, jonka olet ladannut tietokoneeseen. Käynnistä laiteohjelmiston päivitys tietueen ohjeiden mukaan.

Create Link

Luo suoralinkki haluamaasi ohjaisikkunaan.

Tips

Vinkejä verkko-ohjaisikkunan käyttöön.

Lisenssit

Tässä laitteessa käytettyjen ohjelmistojen lisenssit.

2 BACK

Siirry Top Menu -valikkoon.

3 RELOAD

Päivitä laitteen tämänhetkinen toimintatila.

Huom!

- Jos verkkoasetuksia muutetaan, sinun täytyy ehkä käynnistää verkkoselain tai muodostaa yhteys laitteeseen uudestaan.
- Kun käytät MAC-osoitteen suodatusta, varmista, että määrität verkkolaitteiden MAC-osoitteet oikein. Muuten et saa yhteyttä tähän laitteeseen muista verkkolaitteista, kuten tietokoneesta ja muista erillislaitteista.
- Älä käytä tätä laitetta asetusten palautuksen ollessa vielä kesken, koska silloin asetukset eivät välttämättä palaudu käyttöön oikein. Kun palautus on päättynyt, kytke tämä laite valmiustilaan napsauttamalla "OK".
- Varmuuskopio ei sisällä käyttäjätietoja (käyttäjätunnus, salasana, jne.) tai laitekohtaisia tietoja (MAC-osoite, IP-osoite, jne.)
- Jotkin tietokoneella kirjoitetut merkit eivät välttämättä näy oikein tässä laitteessa.

Toimintatilan tarkastaminen

Voit tarkastaa nykyisen toimintatilan (ohjelmälähteen ja valittuna olevan DSP-ohjelman) etulevyn näytöstä tai televisiosta.

Etulevyn näyttötietueiden tarkastelu

- 1 Voit vaihdella eri näyttöjen välillä painelemalla toistuvasti INFO -painiketta.



Tietueen nimi

Vastaava tieto tulee näkyviin noin 3 sekunnin kuluttua.



Tieto

#

Valittavissa olevat kohteet ovat ohjelmälähdekohtaisia. Lisäksi näytössä oleva kohde voidaan määrittää erilaisiksi eri ohjelmälähderyhmillä.

Valittuna oleva ohjelma- eli tulolähde	Asetuskohta
HDMI 1-5	
V-AUX	
AV 1-6	Input (ohjelmälähteen nimi), DSP Program (ääni-ohjelman nimi), Audio Decoder (dekooderin nimi*)
AUDIO 1-2	
PHONO	
TUNER	Frequency (taajuus), DSP Program (ääni-ohjelma), Audio Decoder (dekooderi*) * Vain mallit UK ja Europe Radio Data System-data on saatavilla, jos viritin vastaanottaa Radio Data System-aseman lähetystä (p.72).
Bluetooth	
USB	Song (kappaleen nimi), Artist (esittäjän nimi), Album (albumin nimi), DSP Program (ääni-ohjelman nimi), Audio Decoder (dekooderin nimi*)
SERVER	
AirPlay	

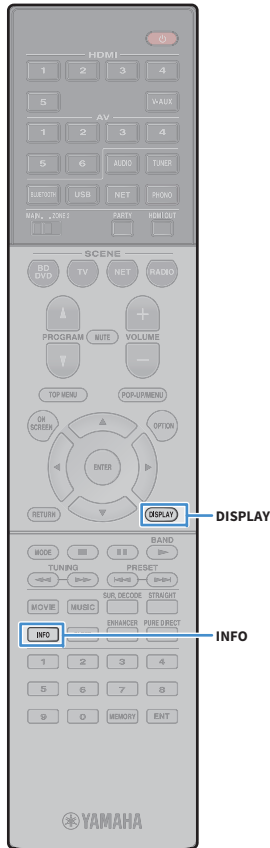

Valittuna oleva ohjelma- eli tulolähde	Asetuskohta
NET RADIO	Song (kappaleen nimi), Album (albumin nimi), Station (aseman nimi), DSP Program (ääni-ohjelman nimi), Audio Decoder(dekooderin nimi*)
MusicCast	DSP Program (ääni-ohjelman nimi), Audio Decoder (dekooderin nimi*)

* Parhailaan käytössä olevan audiodekooderin nimi näkyy. Ellei mikään audiodekooderi ole käytössä, näkyviin tulee "Decoder Off".

Toimintatilan tarkastelu televisiosta

- 1 Paina DISPLAY.

Seuraava tietue tulee television kuvaruudulle.

Ohjelmälähde/
PARTY-toiminta-tila Compressed Music
Enhancer-toimintatila Äänivoimakkuus
YPAO Volume
-toimintatila

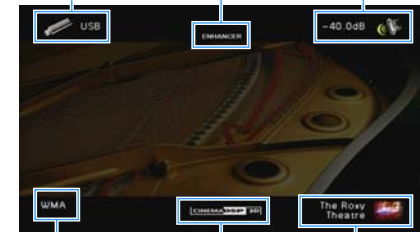

Audioformaatti/
Dekooderi CINEMA
DSP-toimintatila Äänentoistotapa

- 2 Sulje tietue painamalla DISPLAY.

Eri ohjelmälähteiden toistoasetukset (Option-valikko)

Voit määrittää erilaiset toistoasetukset eri ohjelmälähteille. Koska tätä valikkoa voi käyttää etulevyn kautta (tai televisiosta), voit helposti muuttaa asetuksia myös toiston aikana.

1 Paina OPTION.

Etulevyn näyttö



TV-ruutu



2 Valitse asetuskohta nuolipainikkeilla ja paina ENTER.

#

Palaa edelliseen näkymään painamalla RETURN.

3 Valitse nuolipainikkeilla (◀/▶) asetus.

4 Sulje valikko painamalla OPTION

Option-valikon asetukset

#

- Valittavissa olevat kohteet ovat ohjelmälähdekohtaisia.
- Suluissa olevat tekstit viittaavat etulevyn näytön tietueisiin.
- Perusasetus on alleviivattu.

Aetuskohta	Toiminto	Sivu	
Tone Control (Tone Control)	Korkeiden ja matalien taajuuksien kuuluvuuden säätö.	98	
YPAO Volume (YPAO Volume)	YPAO Volume (YPAO Vol.)	YPAO Volume käyttöön/ pois käytöstä.	98
	Adaptive DRC (A.DRC)	Valitse, säätääkö laite dynamiikka-alueen (suurimmasta pienimpään) automaattisesti äänenvoimakkuuden mukana.	98
Dialogue (Dialog)	Dialogue Level (Dialog Lvl)	Dialogin äänenvoimakkuuden säätö.	98
	DTS Dialogue Control (DTS Dialog)	DTS:X-sisällön dialogin äänenvoimakkuuden säätö.	98
	Dialogue Lift (Dialog Lift)	Dialogin näennäisen äänenkorkeuden säätö.	99
Lipsync Adjustment (Lipsync Adj.)	Video- ja audiosignaalin toistohetken välinen viive.	99	
Subwoofer/Bass (Subwoofer/Bass)	Subwoofer Trim (SW.Trim)	Hienosäädä subwooferin äänenvoimakkuutta.	99
	Extra Bass (Extra Bass)	Extra Bass käyttöön/ pois käytöstä.	99
Enhancer (Enhancer)	Compressed Music Enhancer käyttöön/ pois käytöstä.	99	
Video Processing (Video Process.)	Salli/estä Setup-valikosta valittujen videosaatteen käsittelyn asetusten käyttö.	100	
Input Settings (Input Settings)	Input Trim (In.Trim)	Korjaa ohjelmälähteiden välisiä äänenvoimakkuuseroja.	100
	Video Out (V.Out)	Valitse, mitä videosaatetta tämä laite toistaa audio-ohjelmälähteen toiston aikana.	100
FM Mode (FM Mode)	Valitse FM-radiovastaanottoon äänityyppi "Stereo" tai "Mono".	100	
Traffic Program (TrafficProgram)	Vain mallit UK ja Europe Käynnistä laite hakemaan automaattisesti liikennetietoa RDS-järjestelmästä.	72	
Shuffle (Shuffle)	Määritä satunnaistoiston asetukset ohjelmälähteille iPod, USB-muistilaitte (p.78) tai mediapalvelin (p.82).	?	
Repeat (Repeat)	Määritä uusintatoiston asetukset ohjelmälähteille iPod, USB-muistilaitte (p.78) tai mediapalvelin (p.82).	?	

• Tone Control (Tone Control)

Korkeiden ja matalien taajuuksien kuuluvuuden säätö.

Vaihtoehdot

Treble (Treble), Bass (Bass)

Säätöalue

-6.0 dB - 0.0 dB - +6.0 dB, *0.5 dB:n tarkkuus

!

- Jos sekä “Treble” että “Bass” -kohdassa on asetus 0.0 dB, näkyviin tulee “Bypass”.
- Jos säädät käyttöön ääriarvon, ääni ei välttämättä vastaa muiden kanavien ääntä.

Sävynsäätö etulevyn säätimillä

- Valitse TONE CONTROL-painikkeella kohta “Treble” tai “Bass”.
- Säädä asetusta PROGRAM-painikkeella.

• YPAO Volume (YPAO Volume)

Salli/ estä YPAO Volume- tai Adaptive DRC-toiminnon käyttö.

YPAO Volume (YPAO Vol.)

YPAO Volume käyttöön/ pois käytöstä. Jos YPAO Volume on sallittu, laitteisto säätää korkeat ja matalat taajuudet automaattisesti äänenvoimakkuuden mukaan sellaisiksi, että voit nauttia luonnollisesta äänentoistosta myös hiljaisilla äänenvoimakkuuksilla.

Asetukset

<u>Off (Off)</u>	YPAO Volume-toiminto pois käytöstä.
On (On)	YPAO Volume-toiminto käyttöön.

#

- YPAO Volume toimii tehokkaasti sen jälkeen, kun “Auto Setup” -mittaustulokset on jo tallennettu (p.45).
- Suosittelemme sallimaan sekä YPAO Volume- että Adaptive DRC-toiminnot, kun kuuntelet ohjelmaa hiljaisella äänenvoimakkuudella esimerkiksi illalla.

Adaptive DRC (A.DRC)

Valitse, säätääkö laite dynamiikka-aluetta (suurimman ja pienimmän äänenvoimakkuuden välistä eroa) automaattisesti silloin, kun muutat äänenvoimakkuutta. Jos haluat kuunnella ohjelmaa hiljaisella äänenvoimakkuudella esimerkiksi öisin, valitse “On”.

Asetukset

<u>Off (Off)</u>	Ei säädä dynamiikka-aluetta automaattisesti.
On (On)	Dynamiikan automaattisäätö, kun YPAO Volume-toiminto on sallittu.

Jos asetuksena on “On”, dynamiikka-alue kapenee silloin, kun äänenvoimakkuus on pieni, ja levenee, kun äänenvoimakkuus on suuri.

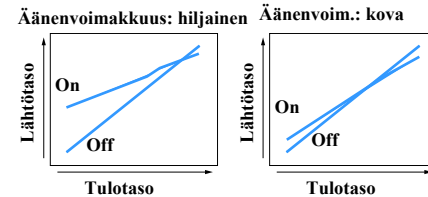

• Dialogue (Dialog)

Dialogin äänenvoimakkuuden tai dialogin näennäisen toistokorkeuden säätö.

Dialogue Level (Dialog Lvl)

Dialogin äänenvoimakkuuden säätö. Ellei dialogi kuulu selvästi, voit lisätä äänenvoimakkuutta valitsemalla tähän kohtaan suuremman asetuksen.

Säätöalue

0 - 3

#

Tämä asetus ei ole käytettävissä, kun DTS:X-sisältöä toistetaan tai kun Dolby Surround- tai Neural:X-dekooderi on toiminnassa.

DTS Dialogue Control (DTS Dialog)

DTS:X-sisällön dialogin äänenvoimakkuuden säätö.

Säätöalue

0 - 6

#

Tämä asetus on käytettävissä vain toistettaessa DTS:X-sisältöä, joka tukee DTS Dialogue Control -toimintoa.

Dialogue Lift (Dialog Lift)

Dialogin näennäisen äänenkorkeuden säätö. Jos dialogi kuulostaa tulevan televisioruudun alapuolelta, voit nostaa näennäistä toistokorkeutta valitsemalla tähän kohtaan suuremman asetuksen.

#

Voit muuttaa tätä asetusta vain, kun jokin seuraavista ehdoista täyttyy.

- Valittuna on jokin ääniohjelma (ei 2ch Stereo tai 7ch Stereo), kun käytössä on etustehostekaiuttimet.
- Virtual Presence Speaker (VPS) (p.65) toimii.
(Joistakin kuuntelupaikoista kuultuna vuoropuhelu saattaa kuulua takakaiuttimista.)

Säätöalue

0 - 5 (Mitä suurempi arvo, sitä korkeampi sijainti.)

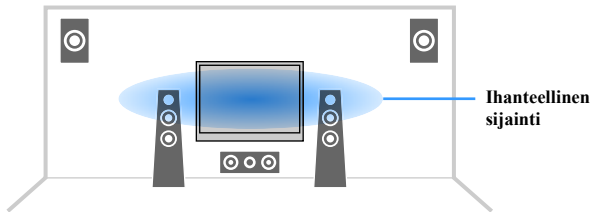

Lipsync Adjustment (Lipsync Adj.)

Video- ja audiosignaalin toistohetken välinen viive.

Säätöalue

0 ms - 500 ms (tarkkuus 1 ms)

#

Asetus on käytettävissä vain, kun "Delay Enable" (p.114)-kohdassa ("Setup"-valikossa) on asetus "Enable" (perusasetus).

Subwoofer/Bass (Subwoofer/Bass)

Säädä subwooferin äänenvoimakkuutta tai bassojen kuuluvuutta.

Subwoofer Trim (SW.Trim)

Hienosäädä subwooferin äänenvoimakkuutta.

Säätöalue

-6,0 dB - 0,0 dB - +6,0 dB (tarkkuus 0,5 dB)

Extra Bass (Extra Bass)

Salli/ estä Extra Bass-toiminnon käyttö. Extra Bass mahdollistaa bassoäänien tehostamisen riippumatta siitä, minkä kokoiset etukaiuttimet ovat ja onko käytössä tehostekaiutin tai subwoofer.

Asetukset

Off (Off)	Extra Bass-toiminto pois käytöstä.
On (On)	Extra Bass-toiminto käyttöön.

Enhancer (Enhancer)

Salli/estä pakatun musiikin tehostus, Compressed Music Enhancer (p.69).

#

- Tämä asetus määritetään erikseen kullekin ohjelmalähteelle.
- Vaihtoehtoisesti voit kauko-ohjaimen ENHANCER-painikkeella käynnistää/sammuttaa Compressed Music Enhancer-toiminnon (p.69).

Asetukset

Off (Off)	Compressed Music Enhancer-toiminto pois käytöstä.
On (On)	Compressed Music Enhancer-toiminto käyttöön.

Perusasetus

TUNER, Bluetooth, USB, (verkkolähteet): On (On)

Muut: Off (Off)

• Video Processing (Video Process.)

Salli/estä videosignaalin käsittely (resoluutio ja kuvasuhde), niin kuin on määritetty Processing (p.116)-asetuskohdassa ("Setup"-valikossa).

Asetukset

<u>Direct (Direct)</u>	Estä videosignaalin käsittely.
Processing (Processing)	Salli videosignaalin käsittely.

• Input Settings (Input Settings)

Määritä tuloliittimien asetukset.

#

Tämä asetus määritetään erikseen kullekin ohjelmalähteelle.

Input Trim (In.Trim)

Korjaa ohjelmalähteiden välisiä äänenvoimakkuuseroja. Jos äänenvoimakkuuden erot eri ohjelmalähteiden välillä häiritsevät sinua ohjelmalähteen vaihtamisen jälkeen, korjaa eroja tällä toiminnolla.

Säätöalue

-6,0 dB - 0,0 dB - +6,0 dB (tarkkuus 0,5 dB)

Video Out (V.Out)

Valitse, mitä videosignaalia tämä laite toistaa audio-ohjelmalähteen toiston aikana.

Asetukset

<u>Off (Off)</u>	Laite ei toista videosignaalia.
HDMI 1-5 (HDMI1-5), AV 1-6 (AV1-6), V-AUX (V-AUX)	Toistaa vastaaviin videotuloliittimiin tulevan signaalin.

• FM Mode (FM Mode)

Valitse FM-radiovastaanottoon äänityyppi "Stereo" tai "Mono".

Asetukset

<u>Stereo (Stereo)</u>	FM-radion vastaanotto stereona.
Mono (Mono)	FM-radion vastaanotto monona.

ASETUKSET

Ohjelmälähdekohtaiset asetukset (Input-valikko)

Voit muuttaa ohjelmälähteiden asetuksia television kuvaruudulta.

1 Paina ON SCREEN.

2 Valitse nuolipainikkeilla “Input” ja paina ENTER.

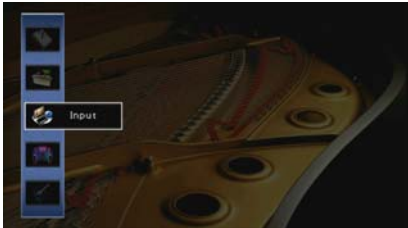

3 Valitse muutettava ohjelmälähde nuolipainikkeilla (◀/▶) ja paina sitten nuolipainiketta (▲)(▲).

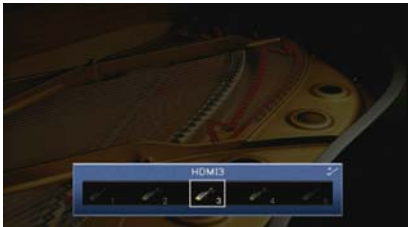

Samalla vaihtuu tämän laitteen ohjelmälähde.

#

Voit vaihtaa ohjelmälähdettä edelleen nuolipainikkeilla (◀/▶) vaiheen 3 jälkeen.

4 Valitse nuolipainikkeilla (▲/▼) haluamasi kohta ja paina ENTER.



#

Palaa edelliseen näkymään painamalla RETURN.

5 Valitse asetus nuolipainikkeilla ja paina ENTER.

6 Sulje valikko painamalla ON SCREEN

Input-valikon asetukset

#

- Valittavissa olevat kohteet ovat ohjelmälähdekohtaisia.
- Perusasetus on alleviivattu.

Asetuskohta	Toiminto	Sivu
Rename/Icon Select	Muuta ohjelmälähteen nimeä ja kuvaketta.	102
Audio In	Valitse yhden ohjelmälähdelaitteen käyttöön tietyn tuloliitinyhmän videoliitäntä ja toisen tuloliitinyhmän audioliitäntä.	102
Decoder Mode	Valitse toistettavaksi digitaaliaudioformaatiksi DTS.	103
Volume Interlock	Salli/estä äänenvoimakkuuden säätö iTunesista/iPodista AirPlay-toiminnon avulla.	103
DMC Control	Toiston ohjaus DLNA-yhteensopivalla DMC (Digital Media Controller) -ohjelmalla käyttöön/pois käytöstä.	103

• Rename/Icon Select

Muuta ohjelmälähteen nimeä ja kuvaketta, joka näkyy etulevyn näytössä tai televisioruudussa.

Ohjelmälähteet

HDMI 1-5, V-AUX, AV 1-6, AUDIO 1-2, USB, PHONO

? Käyttöönotto

1 Valitse nuolipainikkeilla (◀/▶) kohta "Auto" tai "Manual" ja paina nuolipainiketta (▼).

Jos valitsit "Auto", tämä laite luo nimen automaattisesti kytketyn laitteen perusteella. Jatka vaiheeseen 3.

#

Tämä asetus on käytettävissä vain, kun "HDMI1-5", "V-AUX" tai "AV 1-4" on valittu.

2 Valitse asetus nuolipainikkeilla (◀/▶) ja paina nuolipainiketta (▼).



3 Valitse kuvake nuolipainikkeilla (◀/▶) ja paina nuolipainiketta (▼).

4 Avaa nimen muokkaussivu painamalla ENTER.

5 Kirjoita nimi nuoli- ja ENTER-painikkeilla. Vahvista nimi valitsemalla "ENTER".



#

Tyhjennä nimikenttä valitsemalla "CLEAR".

6 Valitse nuolipainikkeilla "OK" ja paina ENTER.

#

Jos haluat palauttaa perusasetuksen, valitse RESET.

7 Sulje valikko painamalla ON SCREEN

• Audio In

Valitse yhden ohjelmälähdelaiteen käyttöön tietyn tuloliitinryhmän videoliitäntä ja toisen tuloliitinryhmän audioliitäntä. Käytä toimintoa esim. seuraavissa tilanteissa:

- Haluat kytkeä ohjelmaa toistavan laitteen, jossa on HDMI-videolähtö, mutta ei HDMI-audiolähtöä.
- Haluat kytkeä ohjelmaa toistavan laitteen, jossa on komponenttivideoliittimet ja analogiset stereoliittimet (pelikonsoli tms.)

Ohjelmälähteet

HDMI 1-5, AV 1-2

(Audiosignaalin ottaminen optisesta digitaali liittimestä)

Valitse "AV1" tai "AV4", ja kytke laite tämän laitteen vastaaviin audioliittimiin optisella digitaali kaapelilla.

(Audiosignaalin ottaminen digitaalisesta koaksiaaliliittimestä)

Valitse "AV2" tai "AV3", ja kytke laite tämän laitteen vastaaviin audioliittimiin digitaalisella koaksiaalikaapelilla.

(Audiosignaalin ottaminen analogisesta audioliittimestä)

Valitse "AV5", "AV6", "AUDIO1" tai "AUDIO2" ja kytke laite tämän laitteen vastaaviin audioliittimiin stereokaapelilla.

• Decoder Mode

Valitse DTS-digitaaläänen toisto.

Jos tämä laite ei havaitse DTS-audiota, vaan toistaa kohinaa, valitse asetus ”Decoder Mode” - ”DTS”.

Ohjelmälähteet

HDMI 1-5, V-AUX, AV 1-4

Asetukset

<u>Auto</u>	Valitsee automaattisesti laitteeseen tulevaan audiosignaaliin sopivan audioformaatin.
DTS	Valitsee vain DTS-signaalin. (Muut audiosignaalit eivät toistu.)

• Volume Interlock

Salli/estää äänenvoimakkuuden säätö iTunesista/iPodista AirPlay-toiminnon avulla.

Ohjelmälähteet

AirPlay

Asetukset

Off	Estää äänenvoimakkuuden säädön iTunesista/iPodista.
<u>Limited</u>	Sallii äänenvoimakkuuden säädön iTunesista/iPodista tietyllä tasolla (-80 dB - -20 dB ja mykistys).
Full	Sallii äänenvoimakkuuden säädön iTunesista/iPodista koko äänialueella (-80 dB - +16,5 dB ja mykistys).

• DMC Control

Toiston ohjaus DLNA-yhteensopivalla DMC (Digital Media Controller) -ohjelmalla käyttöön / pois käytöstä.

Ohjelmälähde

SERVER

Asetukset

Disable	Estä DMC-ohjelmaa ohjaamasta toistoa.
<u>Enable</u>	Salli toiston ohjaus DMC-ohjelmalla.

#

DMC (Digital Media Controller) on laite, joka voi ohjata verkon muita laitteita verkon välityksellä. Kun sallit toiminnon, tämän laitteen toistoa voi ohjata DMC-ohjelmilla (esim. Windows Media Player 12), jos laitteet ovat samassa verkossa.

SCENE-toimintasarjojen asetukset (Scene-valikko)

Voit muuttaa SCENE-toimintasarjojen (p.63) asetuksia television kuvaruudulta.

1 Paina ON SCREEN.

2 Valitse nuolipainikkeilla “Scene” ja paina ENTER.

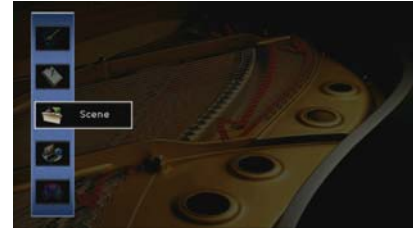

3 Valitse muutettava toimintasarja nuolipainikkeilla (◀▶) ja paina sitten nuolipainiketta (▲).

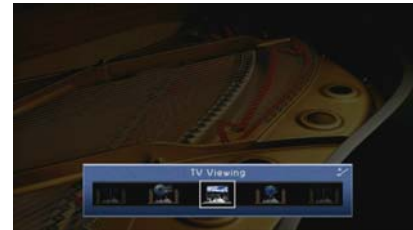

#

Voit vaihtaa toimintasarjaa edelleen nuolipainikkeilla (◀▶) vaiheen 3 jälkeen.

4 Valitse nuolipainikkeilla (▲/▼) haluamasi kohta ja paina ENTER.



5 Muuta asetusta nuolipainikkeilla ja ENTER-painikkeella.

6 Sulje valikko painamalla ON SCREEN

Scene-valikon asetukset

Aetuskohta	Toiminto	Sivu
Save	Tallentaa nykyiset asetukset valittuun toimintasarjaan.	104
Load	Käyttöön valikoituvat kyseiselle toimintasarjalle määritetyt asetukset. Voit myös määrittää SCENE-toiston asetukset tai tarkastella painikkeilla määritettyjä toimintasarjoja.	104
Rename/Icon Select	Muuta toimintasarjan nimeä ja kuvaketta.	105
Reset	Palauta valittuna olevan toimintasarjan perusasetukset.	105

• Save

Tallenna nykyiset asetukset (ohjelmälähde, ääniohjelma/tiläänidekooderi, Compressed Music Enhancer (käytössä/ei käytössä), sekä HDMI-lähtöliitin käyttöön/pois käytöstä [vain RX-V781]) valitsemallesi toimintasarjalle.

#

Jos muutit toimintasarjalle määritettyä ohjelmälähdettä, sinun tulee myös vaihtaa vastaavalle SCENE-painikkeelle määritetty erillislaitte. (p.63).

• Load

Käyttöön valikoituvat kyseiselle toimintasarjalle määritetyt asetukset.

Valitse "DETAIL", jos haluat määrittää SCENE-toiston asetukset tai tarkastella SCENE-toimintasarjojen asetuksia.

Device Control

Käynnistää valitun SCENE-toimintasarjan ja käynnistää toiston erillislaitteesta, joka on kytketty tähän laitteeseen HDMI-kaapelilla. SCENE-toimintasarjan toistokomento (play)

Asetukset

Off	SCENE-toisto pois käytöstä.
HDMI Control	Salli SCENE-toiston käynnistys HDMI-ohjaussignaalin välityksellä. Valitse tämä, jos HDMI-ohjausta tukeva laite (BD/DVD-soitin tms.) on kytketty tähän laitteeseen HDMI-kytkennällä. Myös televisio käynnistyy, jos se tukee HDMI-ohjausta.

Perusasetus

SCENE1 (BD/DVD), SCENE2 (TV): HDMI Control

SCENE3 (NET), SCENE4 (RADIO): Off

!

Jos haluat ohjata HDMI-ohjausta tukevan laitteen toistoa SCENE-toistolla, sinun on valittava "HDMI Control"-kohtaan ("Setup"-valikossa) asetus "On" ja tehtävä HDMI-ohjauksen asetukset (p.147).

Detail

Tarkastele toimintasarjan määrittämiä.

Input	Toimintasarjan tuloliitin.
HDMI Output	(vain RX-V781) Käytettävä HDMI OUT-liitin.
Mode	Toimintasarjan ääniohjelma/tiläänidekooderi
Enhancer	Compressed Music Enhancer käyttöön/pois käytöstä

• Rename/Icon Select

Muuta toimintasarjan nimeä ja kuvaketta, joka näkyy etulevyn näytössä tai televisioruudussa.

? Käyttöönotto

1 Valitse kuvake nuolipainikkeilla (◀/▶) ja paina nuolipainiketta (▼).

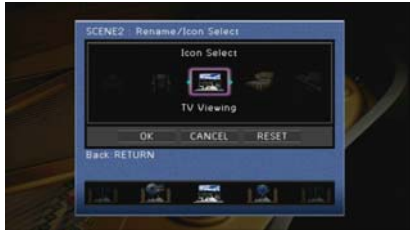

2 Avaa nimen muokkaussivu painamalla ENTER.

3 Kirjoita nimi nuoli- ja ENTER-painikkeilla. Vahvista nimi valitsemalla "ENTER".



#

Tyhjennä nimikenttä valitsemalla "CLEAR".

4 Valitse nuolipainikkeilla "OK" ja paina ENTER.

#

Jos haluat palauttaa perusasetuksen, valitse RESET.

5 Sulje valikko painamalla ON SCREEN

• Reset

Palauttaa valittuna olevan toimintasarjan perusasetukset (p.63).

Ääniohjelmien ja tilaäänidekooderien asetukset (DSP Program-valikko)

Muuta ääniohjelmien ja tilaäänidekooderien asetuksia television kuvaruudulta.

1 Paina ON SCREEN.

2 Valitse nuolipainikkeilla "DSP Program" ja paina ENTER.

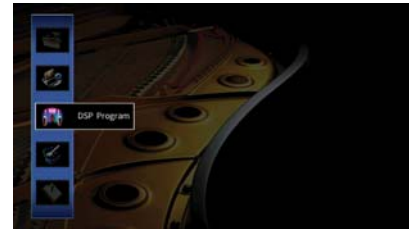

3 Valitse muutettava ääniohjelma nuolipainikkeilla (◀/▶) ja paina sitten nuolipainiketta (▲).

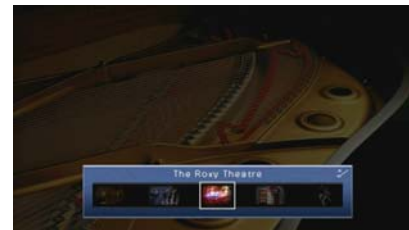

#

Voit vaihtaa ääniohjelmaa edelleen nuolipainikkeilla (◀/▶) vaiheen 3 jälkeen.

4 Valitse nuolipainikkeilla (▲/▼) haluamasi kohta ja paina ENTER.



#

- Palaa edelliseen näkymään painamalla RETURN.
- Palauta valitsemasi ääniohjelman perusasetukset valitsemalla "Reset".

5 Valitse asetus nuolipainikkeilla ja paina ENTER.

6 Sulje valikko painamalla ON SCREEN

DSP Program-valikon asetukset

#

- Eri ääniohjelmien ja tiläänidekooderien kohdalla muutettavissa olevat asetukset ovat erilaiset.
- Perusasetus on alleviivattu.

• Ääniohjelmien asetukset

Asetuskohta	Toiminto	Asetukset
Decode Type	Valitse tiläänidekooderi, jota käytetään valitun ääniohjelman kanssa.	DD Surround*, Neural:X, Neo:6 Cinema, Neo:6 Music* (* Valittavissa vain, jos valittuna on "SURROUND DECODER")
DSP Level	Säädä äänikenttätehosteen taso.	-6 dB - <u>0 dB</u> - +3 dB Suuri arvo tekee tehosteesta voimakkaan, pieni arvo vaimean.
Initial Delay	Säädä suoran äänen ja lisätehosteäänikentän välistä viivettä.	1 ms - 99 ms Suuri arvo pidentää viivettä, pieni arvo lyhentää.
Surround Initial Delay	Säädä suoran äänen ja tiläänikentän välistä viivettä.	1 ms - 49 ms
Surround Back Initial Delay	Säädä suoran äänen ja takäänikentän välistä viivettä.	Suuri arvo pidentää viivettä, pieni arvo lyhentää.
Room Size	Säädä lisätehosteäänikentän leveysvaikutelmaa.	0,1 - 2,0
Surround Room Size	Säädä tiläänikentän leveysvaikutelmaa.	Suuri arvo laajentaa vaikutelmaa, pieni arvo pienentää.
Surround Back Room Size	Säädä takatehosteäänikentän leveysvaikutelmaa.	
Liveness	Säädä lisätehosteäänikentän kaikua.	0 - 10
Surround Liveness	Säädä tiläänikentän kaikua.	Suuri arvo lisää äänien heijastumista, pieni vähentää.
Surround Back Liveness	Säädä takatehostekentän kaikua.	
Reverb Time	Säädä äänikentän takaosan jälkikaiuntaa.	<u>1,0 s</u> to 5,0 s Suuri arvo tekee äänestä kaikuvan, pieni kirkkaan.

Asetuskohta	Toiminto	Asetukset
Reverb Delay	Säädä suoran äänen ja jälkikaiunnan välistä viivettä.	0 ms - 250 ms Suuri arvo pidentää viivettä, pieni arvo lyhentää.
Reverb Level	Säädä jälkikaiunnan taso.	0% - 100% Suuri arvo tekee jälkikaiunnasta voimakkaan, pieni vaihean.

Seuraavat asetukset ovat muokattavissa, kun valitset käyttöön “2ch Stereo” tai “7ch Stereo”.

Äänentoisto-ohjelma	Asetuskohta	Toiminto	Asetukset
2ch Stereo	Direct	Voit ohjata äänen DSP-piiriin ja sävynsäätöpiiriin ohi, kun laitteisto toistaa analogista audiolähdettä.	<u>Auto</u> , Off
	Level	Säädä kokonaisuäänenvoimakkuutta	-5 - <u>0</u> - +5
	Front / Rear Balance	Säädä äänenvoimakkuuden tasapainoa etu- ja takakentässä.	-5 - <u>0</u> - +5 Suurempi arvo korostaa etuosaa, pienempi arvo takaosaa.
7ch Stereo	Left / Right Balance	Säädä äänenvoimakkuuden tasapainoa oikean ja vasemman puolen välillä.	-5 - <u>0</u> - +5 Suuri arvo korostaa oikeaa puolta, pieni arvo vasenta puolta.
	Height Balance	Säädä äänenvoimakkuuden korkeustasapainoa lisätehostekaiuttimilla.	0 - <u>5</u> - 10 Suuri arvo korostaa yläosaa, pieni alaosaa. (Lisätehostekaiuttimet eivät toista ääntä, jos asetuksena on ”Height Balance - 0”.)
	Monaural Mix	Salli/estä monoäänien lähtö eteenpäin.	<u>Off</u> , On

#

Kohdassa “7ch Stereo” valittavat asetuskohdat riippuvat laitteeseen kytketyistä kaiuttimista.

• Dekooderien asetukset

Seuraavat asetukset ovat muokattavissa, kun valitset käyttöön asetuksen “Decode Type” (“SURROUND DECODER” -valikossa) - “DD Surround” tai “Neo:6 Music”.

Decode Type	Asetuskohta	Toiminto	Asetukset
bSurround	Center Spread	Valitse, ohjautuuko keskikanavan signaali vasempaan ja oikeaan kanavaan, kun laitteisto toistaa 2-kanavaista ohjelmälähdettä.	<u>Off</u> , On Valitse "On", jos keskikanava kuulostaa liian voimakkaalta, kun laitteisto toistaa 2-kanavaista ohjelmälähdettä. Valinnan jälkeen keskikanavan signaalit ohjautuvat vasempaan ja oikeaan kanavaan.
			0,0 - <u>0,3</u> - 1,0
Neo:6 Music	Center Image	Säädä etuäänikentän keskitason suuntauksen tasoa (leveyttä).	Suuri arvo voimistaa keskitason suuntausta (äänikenttä kapenee) ja pieni vaimentaa sitä (äänikenttä levenee).

Laitteen asetukset (Setup-valikko)

Voit muuttaa lukuisia laitteen toimintaan vaikuttavia asetuksia television kuvaruudulta.

1 Paina ON SCREEN.

2 Valitse nuolipainikkeilla “Setup” ja paina ENTER.

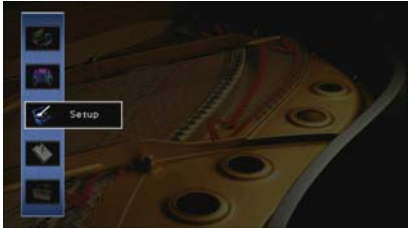

3 Valitse valikko nuolipainikkeilla(◀/▶).



4 Valitse nuolipainikkeilla (▲/▼) haluamasi kohta ja paina ENTER.



#

Palaa edelliseen näkymään painamalla RETURN.

5 Valitse asetus nuolipainikkeilla ja paina ENTER.

6 Sulje valikko painamalla ON SCREEN

Setup-valikon asetukset

Valikko	Asetuskohta	Toiminto	Sivu		
Speaker	Auto Setup	Automaattisesti parhaat kaiutinasetukset (YPAO).	45		
	Power Amp Assign	Front	Etukaiuttimien koko.	111	
		Center	Keskikaiutin kytketty/ei keskikaiutinta, keskikaiuttimien koko.	111	
		Surround	Takakaiuttimet kytketty/ei takakaiuttimia, takakaiuttimien koko.	112	
		Configuration	Surround Back	Takatehostekaiuttimet kytketty/ei takatehostekaiuttimia, takatehostekaiuttimien koko.	112
			Front Presence	Lisätehostekaiuttimet kytkettyinä/ei lisätehostekaiuttimia, kaiuttimien koko.	112
			Subwoofer	Subwoofer kytketty/ei subwooferia, subwooferin vaihe.	112
			Layout	Määritä takakaiuttimien ja etutehostekaiuttimien sijoituspaikka.	112
		Manual Setup	Distance	Yksittäisten kaiuttimien etäisyys kuuntelupaikasta.	113
	Level		Säädä yksittäisten kaiuttimien perusäänenvoimakkuus eli kaiutintaso.	113	
	Parametric EQ		Säädä äänensävyä taajuuskorjaimella.	113	
	Test Tone		Salli/estä testiäänien toisto.	114	
	Lipsync		Delay Enable	Salli/estä ohjelmälähdekohtainen huulisynkronointi.	114
			Auto/Manual Select	Valitse eteenpäin lähtevän audio- ja videosignaalin välisen viiveen korjaustapa.	114
			Adjustment	Säädä video- ja audiosignaalin toistohetken välinen viive itse.	115
Sound	Dynamic Range	Bittivirtaäänien (Dolby Digital ja DTS) toistoon kohdistettava dynamiikka-alueen säätötapa.	115		
	Max Volume	Äänenvoimakkuuden raja-arvon asetus.	115		
	Initial Volume	Laitteiston äänenvoimakkuus käynnistyshetkellä.	115		
	Adaptive DSP Level	Valitsee, säätyykö CINEMA DSP-tehostetaso automaattisesti samalla, kun muutat äänenvoimakkuutta.	115		
	CINEMA DSP 3D Mode	CINEMA DSP 3D käyttöön/ pois käytöstä.	115		
	Virtual Surround Back Speaker	Valitse, tekeekö tämä laite virtuaalisen tehostekaiuttimen (Virtual Surround Back Speaker, VSBS) takakaiuttimien avulla.	115		
	Object Decode Mode	Salli/estä objekteihin perustuvan audiosignaalin (kuten Dolby Atmos tai DTS:X) toisto.	116		
	Video	Video Mode	Salli/estä videosignaalin käsittely (resoluutio ja kuvasuhde).	116	
	HDMI	HDMI Control	Valitse HDMI-ohjaus käyttöön/pois käytöstä. Määritä myös asiaankuuluvat asetukset (ARC, TV:n audiotulo, jne.).	117	
		Audio Output	Valitse laite, johon audiosignaali ohjataan.	118	
Standby Through		Valitse, siirtyykö video/audiosignaali (HDMI-liittimistä tuleva signaali) televisioon, vaikka tämä laite on valmiustilassa.	118		

Valikko	Asetuskohta	Toiminto	Sivu	
Network	Network Connection	Valitse verkkoyhteyden muodostuksen tapa.	119	
	IP Address	Määritä verkkoasetukset (IP-osoite jne.).	119	
	Network Standby	Salli/estä tämän laitteen käynnistäminen jonkin verkkolaitteen kautta.	119	
	MAC Address Filter	Valitse MAC-osoitteen suodatin rajoittaaksesi muiden laitteiden pääsyä tähän laitteeseen verkon kautta.	120	
	Network Name	Muuta tämän laitteen verkkonimeä, joka näkyy muissa verkkolaitteissa.	120	
Bluetooth	Bluetooth	Salli/estä Bluetooth-toiminnot.	121	
	Audio Receive	Disconnect	Katkaise Bluetooth-yhteys Bluetooth-laitteen (kuten älypuhelimien) ja tämän laitteen välillä.	74
		Bluetooth Standby	Salli/estä tämän laitteen käynnistäminen Bluetooth-laitteen kautta (Bluetooth-valmiustila).	121
	Audio Send	Transmitter	Salli/estä Bluetooth-audiolähettoiminto.	121
		Device Search	Hakee saatavilla olevia Bluetooth-laitteita (kaiuttimia/kuulokkeita), kun laitetta käyetään Bluetooth-audiolähettimenä.	75
Multi Zone	Main Zone Set	Zone Rename	Muuta televisiossa näkyvää kuunteluhuoneen (kotiteatterihuoneen) nimeä.	122
		Volume	Salli/estä Zone2-huoneiden äänenvoimakkuuden säätäminen.	122
	Zone2 Set	Max Volume	Zone2-äänenvoimakkuuden raja-arvon asetus.	122
		Initial Volume	Määritä laitteiston äänenvoimakkuus käynnistyshetkellä Zone2-huoneen toimintoja varten.	122
		Zone Rename	Muuta televisiossa näkyvää kuunteluhuoneen (Zone2-huoneen) nimeä.	122
	Party Mode Set	PARTY-toiminto käyttöön/pois käytöstä.	123	
Function	Display Set	Dimmer (Front Display)	Säädä etulevyn näytön kirkkautta.	123
		Short Message	Salli/estä television kuvaruutuun tulevat lyhyet viestit tämän laitteen käytön aikana.	123
		Wallpaper	Valitse taustakuva televisioruutuun.	123
	Trigger Output	Trigger Mode	Määritä ehto TRIGGER OUT-liittimen toiminnalle.	124
		Target Zone	Määritä, minkä kuunteluhuoneen toimintojen kanssa TRIGGER OUT-liittimen toiminto tahdistuu.	124
	Memory Guard	Estä laitteen asetusten muuttaminen vahingossa.	124	
ECO	Auto Power Standby	Valitse aika, jonka kuluttua laite kytkeytyy automaattisesti valmiustilaan.	125	
	ECO Mode	ECO-toiminto (virransäästötoiminto) käyttöön/pois käytöstä .	125	
Language		Valitse valikkokieli.	126	

Speaker (Manual Setup)

Säädä kaiutinasetukset itse.

#

Perusasetus on alleviivattu.



• Power Amp Assign

Valitse kaiutinkokoonpano.

5.1- ja 7.1-kanavaisen kaiutinkokoonpanon lisäksi voit käyttää erilaisia kaiutinkokoonpanoja käyttämällä tehostekaiuttimia, bi-amp-kaksoisvahvistuskytkentää tai Zone2-huoneen kaiuttimia.

Asetukset

<u>Basic</u>	Valitse tämä, kun käytössä on tavallinen kaiutinjärjestelmä (ei Zone2-kaiuttimia tai bi-amp -kytkentää).
7.1 +1Zone	Valitse tämä, jos käytät Zone2-kaiuttimia kotiteatterihuoneen (p.28) 7.1-kaiutinjärjestelmän lisäksi.
5.1.2 +1Zone	Valitse tämä, jos käytät Zone2-kaiuttimia kotiteatterihuoneen (p.29) 5.1.2-kaiutinjärjestelmän lisäksi.
5.1 BI-Amp	Valitse tämä, jos kytket bi-amp-yhteensopivat kaiuttimet (p.29).

• Configuration

Kaiuttimien äänentoisto määrittyy käyttäjän valitsemien asetusten perusteella.

#

Kaiuttimien koon valitseminen: Valitse "Large", jos elementin halkaisija on 16 cm tai suurempi. Valitse "Small", jos halkaisija on pienempi kuin 16 cm.

Front

Etukaiuttimien koko.

Asetukset

Large	Valitse, jos kaiuttimet ovat suuret. Etukaiuttimet toistavat etukanavan taajuusalueen kokonaan.
<u>Small</u>	Valitse, jos kaiuttimet ovat pienet. Subwoofer toistaa etukanavien matalat taajuudet, jotka ovat määritettyä jakotaajuutta matalampia (perusasetus: 80 Hz).

#

Asetuksena on automaattisesti "Front - Large", jos asetuksena on "Subwoofer - None".

Center

Keskikaiutin kytketty/ei keskikaiutinta, keskikaiuttimen koko.

Asetukset

Large	Valitse, jos kaiuttimet ovat suuret. Keskikaiutin toistaa keskikanavan taajuusalueen kokonaan.
<u>Small</u>	Valitse, jos kaiuttimet ovat pienet. Subwoofer tai etukaiuttimet toistavat keskikanavan matalat taajuudet, jotka ovat määritettyä jakotaajuutta matalampia (perusasetus: 80 Hz).
None	Keskikaiutinta ei ole kytketty. Etukaiuttimet toistavat keskikanavan äänen.

Surround

Takakaiuttimet kytketty/ei takakaiuttimia, takakaiuttimien koko.

Asetukset

Large	Valitse, jos kaiuttimet ovat suuret. Takakaiuttimet toistavat takakanavan taajuusalueen kokonaan.
<u>Small</u>	Valitse, jos kaiuttimet ovat pienet. Subwoofer tai etukaiuttimet toistavat takakanavan matalat taajuudet, jotka ovat määritettyä jakotaajuutta matalampia (perusasetus: 80 Hz).
None	Takakaiuttimia ei ole kytketty. Etukaiuttimet toistavat takakanavan äänen. Virtual CINEMA DSP toimii, jos valitset käyttöösi äänikenttäohjelman.

Surround Back

Takatehostekaiuttimet kytketty/ei takatehostekaiuttimia, takatehostekaiuttimien koko.

Asetukset

Large x1	Kytkeä yhdellä yksinä isolla kaiuttimella. Takatehostekaiutin toistaa takatehostekanavan taajuusalueen kokonaan.
Large x2	Kytkeä kahdella isolla kaiuttimella. Takatehostekaiuttimet toistavat takatehostekanavan taajuusalueen kokonaan.
Small x1	Kytkeä yhdellä pienellä kaiuttimella. Subwoofer tai etukaiuttimet toistavat takatehostekanavan matalat taajuudet, jotka ovat määritettyä jakotaajuutta matalampia (perusasetus: 80 Hz).
<u>Small x2</u>	Kytkeä kahdella pienellä kaiuttimella. Subwoofer tai etukaiuttimet toistavat takatehostekanavan matalat taajuudet, jotka ovat määritettyä jakotaajuutta matalampia (perusasetus: 80 Hz).
None	Takatehostekaiuttimia ei ole kytketty. Takakaiuttimet toistavat takatehostekanavan äänen.

#

Asetus ei ole käytettävissä, kun asetuksena on "Surround" - "None" tai "Layout (Surround)" - "Front".

Front Presence

Etutehostekaiuttimet kytketty/ei etutehostekaiuttimia, kaiuttimien koko.

Asetukset

Large	Valitse, jos kaiuttimet ovat suuret.
-------	--------------------------------------

Small	Valitse, jos kaiuttimet ovat pienet.
None	Ei etutehostekaiuttimia kytkettynä.

Subwoofer

Subwoofer kytketty/ei subwooferia, subwooferin vaihe.

Asetukset

Use	<u>Normal</u>	Valitse, kun subwoofer on kytketty tähän laitteeseen (vaihetta ei ole käännetty). Subwoofer toistaa LFE-kanavan äänen ja muiden kanavien matalat taajuudet.
	Reverse	Valitse, kun subwoofer on kytketty tähän laitteeseen (vaihe on käännetty). Subwoofer toistaa LFE-kanavan äänen ja muiden kanavien matalat taajuudet.
None		Valitse, jos laitteeseen ei ole kytketty subwooferia. Etukaiuttimet toistavat LFE-kanavan äänen ja muiden kanavien matalat taajuudet.

#

Käännä subwooferin vaihe, jos bassot puuttuvat tai kuulostavat epäselviltä.

Layout

Määritä takakaiuttimien ja etutehostekaiuttimien sijoituspaikka.

Surround

Valitsee takakaiuttimien sijoituspaikan, jos takakaiuttimet ovat käytössä.

Asetukset

<u>Rear</u>	Valitse tämä, kun takakaiuttimet on sijoitettu huoneen takaosaan.
Front	Valitse tämä, kun takakaiuttimet on sijoitettu huoneen etuosaan. Virtual CINEMA FRONT (p.67) toimii tässä tapauksessa.

#

Tämä asetus ei ole käytettävissä, kun asetuksena on "Configuration (Surround)" - "None".

Front Presence

Määritä etutehostekaiuttimien sijoituspaikka, jos etutehostekaiuttimet ovat käytössä. Tämä asetus helpottaa tiläänikentän optimointia.

Asetukset

Front Height	Valitse, jos etutehostekaiuttimet on kiinnitetty etuseinään.
Overhead	Valitse, jos etutehostekaiuttimet kiinnitetty kattoon.
Dolby Enabled SP	Valitse tämä asetus, jos käytät Dolby Enabled -kaiuttimia etutehostekaiuttimina.

#

- Tämä asetus ei ole käytettävissä, kun asetuksena on "Configuration (Front Presence)" - "None".
- Jos haluat toistaa Dolby Atmos-ohjelmaa etutehostekaiuttimilla, katso "Presence speaker layout" (p.22).

? Distance

Määritä kaiuttimien etäisyys kuuntelupaikalta, jotta kaikkien kaiuttimien ääni kuuluisi kuuntelupaikassa samalla hetkellä. Valitse ensin etäisyyden mittayksikkö "Meter" (metriä) tai "Feet" (jalkaa).

Vaihtoehdot

Front L, Front R, Center, Surround L, Surround R, Surround Back L, Surround Back R, Front Presence L, Front Presence R, Subwoofer

Säätöalue

0.30 m - 3.00 m - 24.00 m (1.0 ft - 10.0 ft - 80.0 ft), *tarkkuus 0.05 m (0.2 ft)

• Level

Säädä yksittäisten kaiuttimien perusäänenvoimakkuus eli kaiutintasot.

Vaihtoehdot

Front L, Front R, Center, Surround L, Surround R, Surround Back L, Surround Back R, Front Presence L, Front Presence R, Subwoofer

Säätöalue

-10,0 dB - 0,0 dB - +10,0 dB (tarkkuus 0,5 dB)

• Parametric EQ

Säädä äänensävyytä taajuuskorjaimella.

Asetukset

Manual	Valitse tämä, jos haluat säätää taajuuskorjainta itse. Lisätietoja, ks. "Taajuuskorjaimen säätäminen itse".
YPAO:Flat	Kaikille kaiuttimille samanlaiset ominaisuudet.
YPAO:Front	Kaikille kaiuttimille samanlaiset ominaisuudet kuin etukaiuttimilla.
YPAO:Natural	Säätää kaikki kaiuttimet niin, että akustiikka on luonnollinen.
Through	Laite ei käytä taajuuskorjainta.

#

YPAO:Flat", "YPAO:Front" ja "YPAO:Natural" ovat käytettävissä vain, jos "Auto Setup"-mittaustulokset on jo tallennettu (p.45). Jos painat uudestaan ENTER, näkyviin tulevat mittaustulokset.

- Taajuuskorjaimen säätäminen itse

1 Valitse asetukseksi "Parametric EQ - Manual" ja paina ENTER.

2 Avaa nimen kirjoitussivu painamalla ENTER.

3 Valitse kaiutin nuolipainikkeilla ja paina ENTER.

#

- Jos haluat palauttaa perusasetuksen, valitse "PEQ Data Clear" ja sitten "OK".
- Jos haluat kopioida "Auto Setup" -toiminolla (p.45) saadut taajuuskorjaimen arvot "Manual"-kohdan kentiin hienosäädettäviksi, valitse "PEQ Data Copy" ja sen jälkeen taajuuskorjaimen tyyppi.

4 Valitse nuolipainikkeilla (◀/▶) haluamasi keskitaajuus seitsemästä valmiista kaistasta (subwooferille kaistoja on 4). Säädä voimakkuutta nuolipainikkeilla (▲/▼).



Säätöalue

Gain: -20,0 dB - +6,0 dB

5 Jos haluat hienosäätää keskitaajuutta ja Q-tekijää (kaistanleveys), valitse säädettävä kohta painelemalla ENTER.

Frequency: Valitse kaistan keskitaajuus nuolipainikkeilla (◀/▶). Säädä voimakkuutta nuolipainikkeilla (▲/▼).

Q: Säädä valitsemasi kaistan Q-arvoa (kaistanleveyttä) nuolipainikkeilla (◀/▶). Säädä nuolipainikkeilla (▲/▼) sen voimakkuutta.

Säätöalue

Keskitaajuus: 15.6 Hz - 16.0 kHz (15.6 Hz - 250.0 Hz subwoofer)

Q-tekijä 0,500 - 10,080

6 Sulje valikko painamalla ON SCREEN.

• Test Tone

Salli/estää testiäänen toisto. Testiäänen avulla voit säätää kaiutintasoja tai taajuuskorjainta ja samalla kuunnella säätöjen vaikutusta.

Asetukset

<u>Off</u>	Ei testiäänen toistoa.
On	Toistaa testiäänen automaattisesti, kun säädät kaiutintasoja tai taajuuskorjainta.

Sound

Eteenpäin lähtevän audiosignaalin asetukset.



• Lipsync

Video- ja audiosignaalin toistohetken välinen viive.

Delay Enable

Salli/estää ohjelmälähdekohtainen huulisykronointi.

Vaihtoehdot

HDMI 1-5, AV 1-6, V-AUX, AUDIO 1-2

Asetukset

Disable	Estää valitun ohjelmälähteen huulisykronoinnin.
<u>Enable</u>	Sallii valitun ohjelmälähteen huulisykronoinnin.

Auto/Manual Select

Valitse eteenpäin lähtevän audio- ja videosignaalin välisen viiveen korjaustapa.

Säätöalue

<u>Auto</u>	Audio- ja videosignaalin toistohetken automaattinen tahdistus, jos tähän laitteeseen HDMI-kaapelilla kytketty televisio tukee automaattista tahdistusta. Voit myös tarvittaessa hienosäätää äänentoiston ajoitusta kohdassa "Adjustment".
Manual	Valitse, jos haluat itse säätää eteenpäin lähtevän audio- ja videosignaalin välisen viiveen. Säädä äänisignaalin toistohetki kohdassa "Adjustment".

#

Joissakin televisioissa automaattinen säätö ei toimi, vaikka asetuksena olisi "Auto/Manual Select" - "Auto". Siinä tapauksessa säädä viivettä itse kohdassa "Adjustment".

Adjustment

Säädä video- ja audiosignaalin toistohetken välinen viive itse, kun asetuksena on ”Auto/Manual Select - Manual”. Voit hienosäätää audiosignaalin toistohetkeä, kun asetuksena on ”Auto/Manual Select - Auto”.

Säätöalue

0 ms - 500 ms (tarkkuus 1 ms)

#

- ”Offset” näyttää eron automaattisen ja hienosäädön välillä.
- Tämä asetus on myös ”Lipsync Adjustment” (p.99) -kohdassa (”Option” -valikossa).

• Dynamic Range

Bittivirtaäänien (Dolby Digital ja DTS) toistoon kohdistettava dynamiikka-alueen säätötapana.

Asetukset

<u>Maximum</u>	Äänen käsittely dynamiikka-alueita muuttamatta.
Standard	Dynamiikka-alue, joka sopii tavalliseen kotikäyttöön.
Minimum/Auto	Dynamiikka-alue, joka takaa selkeän äänen myös hiljaisella äänenvoimakkuudella. Laite säätää Dolby TrueHD-signaalin dynamiikan automaattisesti sisään tulevien signaalitietojen perusteella.

• Max Volume

Äänenvoimakkuuden raja-arvon asetus.

Säätöalue

-30.0 dB - +15.0 dB (tarkkuus 5.0 dB), +16.5 dB

• Initial Volume

Määritä laitteiston äänenvoimakkuus käynnistyttyä.

Asetukset

<u>Off</u>	Laite ottaa käyttöön äänenvoimakkuuden, joka oli käytössä viimeksi laitetta käytettäessä.
On	Aloitusaänenvoimakkuudeksi valikoituu Mute (Mykistys) tai tietty äänenvoimakkuus -80 dB - +16,5 dB (0,5 dB tarkkuudella). (Tämä toiminto toimii vain, jos aloitusaänenvoimakkuus on pienempi kuin ”Max Volume”-asetus.)

• Adaptive DSP Level

Valitse, säätyykö CINEMA DSP-tehostetaso automaattisesti samalla, kun muutat äänenvoimakkuutta.

Asetukset

<u>Off</u>	Ei säädä tehostetasoa automaattisesti.
<u>On</u>	Säätää tehostetasoa automaattisesti.

• CINEMA DSP 3D Mode

CINEMA DSP 3D -toiminto käyttöön/pois käytöstä (p.65). Jos valitset asetukseksi ”On”, CINEMA DSP 3D-toimii valitun ääniohjelman yhteydessä (poikkeuksena 2ch Stereo ja 7ch Stereo).

Asetukset

<u>Off</u>	CINEMA DSP 3D-toiminto pois käytöstä.
<u>On</u>	CINEMA DSP 3D-toiminto käyttöön.

• Virtual Surround Back Speaker

Valitse, tekeekö tämä laite virtuaalisen tehostekaiuttimen (Virtual Surround Back Speaker, VSBS) takakaiuttimien avulla. Kun VSBS on käytössä, tämä laite luo VSBS-kaiuttimen, mikäli takatehostekaiuttimia ei ole kytketty.

Asetukset

<u>Off</u>	Virtual Surround Back Speaker-toiminto (VSBS) pois käytöstä.
<u>On</u>	Virtual Surround Back Speaker-toiminto (VSBS) käyttöön.

#

VSBS toimii vain, jos toistettava ohjelma on 6.1- tai 7.1-kanavaista.

• Object Decode Mode

Salli/estä objekteihin perustuvan audiosignaalin (kuten Dolby Atmos tai DTS:X) toisto.

Asetukset

Disable	Estä objekteihin perustuvan audiosignaalin käsittely. Signaali toistuu tavallisena 5.1-/7.1-kanavaisena audiosignaalina.
Enable	Salli objekteihin perustuvan audiosignaalin käsittely.

#

Tästä asetuksesta huolimatta objekteihin perustuva audiosignaali toistuu tavallisena 5.1-/7.1-kanavaisena äänenä, jos valitset jonkin CINEMA DSP -ohjelman.

Video

Eteenpäin lähtevän videosaatteen asetukset.

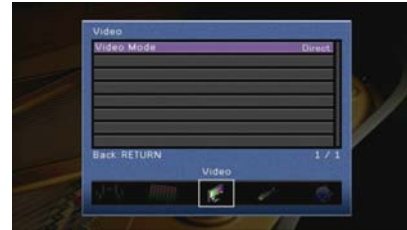

• Video Mode

Salli/estä videosaatteen käsittely (resoluutio ja kuvasuhde).

Asetukset

<u>Direct</u>	Estä videosaatteen käsittely.
Processing	Salli videosaatteen käsittely. Valitse resoluutio ja kuvasuhde asetuskohtissa "Resolution" ja "Aspect".

#

- Jos asetuksena on "Video Mode - Direct", tämä laite ohjaa videosaatteen mahdollisimman harvojen piirien läpi, jotta videon toistoon ei tulisi viivettä.
- Jos asetuksena on "Video Mode" - "Processing" ja laite muuttaa signaalin resoluution, television kuvaruutuun ei tule näkyviin lyhyitä viestejä.

Resolution

Valitse toistettavan HDMI-videosignaalin resoluutio, kun asetuksena on "Video Mode" - "Processing".

Asetukset

Through	Ei muuta resoluutiota.
<u>Auto</u>	Valitsee resoluution automaattisesti television resoluution mukaisesti.
480p/576p, 720p, 1080i, 1080p, 4K	Toistaa videosaatteen valitun resoluution mukaisena. (Vain television tukemat resoluutiot ovat valittavissa.)

#

Jos sinun pitää valita resoluutio, jota televisio ei tue, valitse MON.CHK-asetuskohtaan (p.130) ("ADVANCED SETUP"-valikossa) asetus "SKIP" ja yritä uudelleen. (Huomaathan, että toistettava video ei välttämättä näy televisiossa normaalisti.)

Aspect

Valitse toistettavan HDMI-videosignaalin kuvasuhde, kun asetuksena on "Video Mode" - "Processing".

Asetukset

<u>Through</u>	Ei muuta kuvasuhdetta.
16:9 Normal	4:3 -kuvasuhteen videosignaali näkyy 16:9 -televisiossa siten, että kuvan kummassakin reunassa on musta raita.

#

Tämä asetus toimii vain, kun 480i/576i- tai 480p/576p-signaalia muutetaan 720p, 1080i, 1080p tai 2160p (4K)-signaaliksi.

HDMI

HDMI-asetusten säätö.

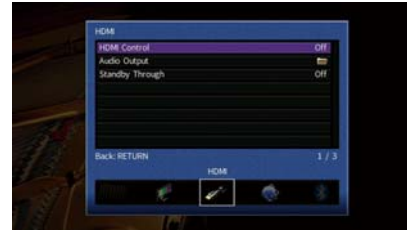

- **HDMI Control**

Valitse HDMI-ohjaus käyttöön/pois käytöstä (p.147).

Asetukset

<u>Off</u>	Valitse HDMI-ohjaus pois käytöstä.
On	Valitse HDMI-ohjaus käyttöön. Määritä asetukset kohdissa "TV Audio Input", "ARC" ja "Standby Sync".

!

Käyttääksesi HDMI-ohjausta sinun tulee tehdä HDMI-ohjausasetukset (p.147) HDMI-ohjausta tukevien laitteiden kytkemisen jälkeen.

TV Audio Input

Määritä, mihin tämän laitteen audiotuloliittimeen tulee television ääni, kun asetuksena on "HDMI Control" - "On". Tämän laitteen ohjelmalähteeksi valikoituu automaattisesti television ääni, kun television ohjelmalähteeksi valitaan television oma viritin.

Asetukset

AV 1-6, AUDIO 1-2

Perusasetus

AV 4

!

Kun siirrät television äänen tähän laitteeseen ARC-kanavan välityksellä, et voi käyttää tässä valittuja tuloliittimiä erillislaitteen kytkemiseen, koska kyseistä tuloliittinpiiriä käytetään televisioäänen tuloliittämänä.

ARC

Salli/estä ARC-toiminto (p.148), kun asetuksena on "HDMI Control - On".

Asetukset

Off	ARC ei käytössä.
<u>On</u>	ARC on käytössä.

!

Tätä asetusta ei normaalisti tarvitse muuttaa. Jos tämä laite ei tue ARC-kanavan välityksellä tulevaa television audiosignaalia, kaiuttimet saattavat toistaa kohinaa. Valitse siinä tapauksessa "ARC" - "Off" ja käytä television kaiuttimia.

Standby Sync

Valitse, tahdistaako HDMI-yhteisohjaus television ja tämän laitteen valmiustilan, kun asetuksena on "HDMI Control - On"

Asetukset

Off	Tämä laite ei kytkeydy valmiustilaan, jos televisio sammutetaan.
On	Tämä laite kytkeytyy valmiustilaan, jos televisio sammutetaan.
<u>Auto</u>	Tämä laite kytkeytyy valmiustilaan television sammuttamisen myötä vain silloin, kun tämä laite vastaanottaa television äänisignaalia tai HDMI-signaaleja.

• Audio Output

Valitse laite, johon audiosignaali ohjataan.

#

Tämä asetus (paitsi "HDMI OUT2", [vain RX-V781]) on käytettävissä vain, kun asetuksena on "HDMI Control" - "Off".

Amp

Salli/estä tähän laitteeseen kytkettyjen kaiuttimien äänentoisto.

Asetukset

Off	Estä tähän laitteeseen kytkettyjen kaiuttimien äänentoisto.
<u>On</u>	Salli tähän laitteeseen kytkettyjen kaiuttimien äänentoisto.

HDMI OUT1, HDMI OUT2 (vain RX-V781)

HDMI OUT (TV) (vain RX-V681)

Sallii/estää HDMI OUT-liittimeen kytketyn television äänentoisto.

Asetukset

<u>Off</u>	Estä television äänentoisto.
On	Salli television äänentoisto.

• Standby Through

Valitse, siirtykö video/audiosignaali (HDMI-liittimistä tuleva signaali) televisioon, vaikka tämä laite on valmiustilassa. Jos asetuksena on "On" tai "Auto", voit ohjelmälähteen valintapainikkeilla (HDMI 1-5, V-AUX) valita HDMI-tuloliittimeen kytketyn ohjelmälähteen, vaikka tämä laite on valmiustilassa (tämän laitteen valmiustilailmaisain vilkkuu).

Asetukset

<u>Off</u>	Tämä asetus on käytettävissä vain, kun asetuksena on "HDMI Control" - "Off". Video/audiosignaali ei siirry televisioon.
On	Video/audiosignaali siirtyy televisioon. (Laite kuluttaa enemmän virtaa kuin asetuksella "Off".)
Auto	Video/audiosignaali siirtyy televisioon. Ellei tämä laite havaitse mitään signaalia, se kytkeytyy virransäästötilaan.

Network

Määritä verkkoasetukset.



• Network Connection

Valitse verkko-yhteyden muodostuksen tapa.

Asetukset

Wired	Valitse tämä vaihtoehto, jos haluat kytkeä tämän laitteen verkkoon erikseen myytävällä verkkokaapelilla (p.40).
Wireless (Wi-Fi)	Valitse tämä vaihtoehto, jos haluat kytkeä tämän laitteen verkkoon langattoman reitittimen (tukiaseman) kautta. Lisätietoja asetuksista, katso "Connecting the unit to a wireless network" (p.54).
Wireless Direct	Valitse tämä vaihtoehto, jos haluat muodostaa mobiililaitteesta suoran yhteyden tähän laitteeseen. Lisätietoja asetuksista, katso "Connecting a mobile device to the unit directly (Wireless Direct)" (p.59).

• IP Address

Määritä verkkoasetukset (IP-osoite jne.).

DHCP

Valitse, onko käytössä DHCP-palvelin.

Asetukset

Off	DHCP-palvelin ei käytössä. Määritä verkkoasetukset itse. Lisätietoja: "Tee verkkoasetukset itse"
<u>On</u>	Tämän laitteen verkkoasetukset (IP-osoite jne.) määritetään automaattisesti DHCP-palvelimen avulla.

- Tee verkkoasetukset itse

1 Valitse asetukseksi "DHCP" - "Off".

2 Valitse nuolipainikkeilla (▲/▼) asetustyyppi. Paina ENTER.

IP Address	Määritä IP-osoite.
Subnet Mask	Määritä aliverkon peite.
Default Gateway	Määritä oletusyhdyskäytävän IP-osoite.
DNS Server (P)	Määritä ensisijaisen DNS-palvelimen IP-osoite.
DNS Server (S)	Määritä toissijaisen DNS-palvelimen IP-osoite.

3 Valitse nuolipainikkeilla (◀/▶) muokattavaksi haluamasi kohta. Valitse arvo nuolipainikkeilla (▲/▼).

4 Vahvista valinta painamalla ENTER.

5 Toista vaiheet 2-4, jos haluat säätää muitakin verkkoasetuksia.

6 Tallenna muutokset valitsemalla nuolipainikkeilla kohta "OK" ja paina ENTER.

7 Sulje valikko painamalla ON SCREEN

• Network Standby

Salli tämän laitteen käynnistäminen verkon kautta toisesta verkkolaitteesta (verkkovalmiustila).

Asetukset

Off	Estä verkkovalmiustilan käyttö.
On	Salli verkkovalmiustilan käyttö. (Laitte kuluttaa enemmän virtaa kuin asetuksella "Off".)
<u>Auto</u>	Salli verkkovalmiustilan käyttö. (Jos asetuksena on "Network Connection"- "Wired", tämä laite kytkeytyy virransäästötilaan, kun verkkokaapeli irrotetaan.)

• MAC Address Filter

Valitse MAC-osoitteen suodatin rajoittaaksesi muiden laitteiden pääsyä tähän laitteeseen verkon kautta.

Filter

MAC-osoitteen suodatus pois käytöstä/käyttöön.

Asetukset

Off	MAC-osoitteen suodatus pois käytöstä.
On	MAC-osoitteen suodatus käyttöön. Määritä "MAC Address 1-10"-kohdassa niiden laitteiden MAC-osoitteet, joille haluat sallia pääsyn tähän laitteeseen verkon välityksellä.

#

AirPlay (p.86) ja DMC (p.103) -toimintoihin ei vaikuta MAC-osoitteen suodatus.

MAC Address 1-10

Määritä niiden laitteiden (enint. 10) MAC-osoitteet, joilla on pääsy tähän laitteeseen verkon välityksellä, kun asetuksena on "Filter" - "On".

• Käyttöönotto

- 1 Valitse nuolipainikkeilla (▲/▼) kohta "MAC Address 1-5" tai "MAC Address 6-10". Paina ENTER.
- 2 Valitse nuolipainikkeilla (▲/▼) haluamasi MAC-osoitenumero. Paina ENTER.
- 3 Valitse nuolipainikkeilla (◀/▶) muokattavaksi haluamasi kohta. Valitse arvo nuolipainikkeilla (▲/▼).
- 4 Vahvista valinta painamalla ENTER.
- 5 Tallenna muutokset valitsemalla nuolipainikkeilla kohta "OK" ja paina ENTER.
- 6 Sulje valikko painamalla ON SCREEN

• Network Name

Muuta tämän laitteen verkkonimeä, joka näkyy muissa verkkolaitteissa.

• Käyttöönotto

- 1 Avaa nimen muokkaussivu painamalla ENTER.
- 2 Kirjoita nimi nuoli- ja ENTER-painikkeilla. Vahvista nimi valitsemalla "ENTER".



#

Tyhjennä nimikenttä valitsemalla "CLEAR".

- 3 Valitse nuolipainikkeilla "OK" ja paina ENTER.

#

Jos haluat palauttaa perusasetuksen, valitse RESET.

- 4 Sulje valikko painamalla ON SCREEN

Bluetooth

Bluetooth-asetusten säätö.



• Bluetooth

Salli/estä Bluetooth-toiminnot (p.74).

Asetukset

Off	Bluetooth-toiminto pois käytöstä.
<u>On</u>	Bluetooth-toiminto käyttöön.

• Audio Receive

Määrittää Bluetooth-asetukset, kun laitetta käytetään Bluetooth-audiovastaanottimena.

Bluetooth Standby

Salli/estä tämän laitteen käynnistäminen Bluetooth-laitteen kautta (Bluetooth-valmiustila). Jos asetuksena on "On", tämä laite kytkeytyy automaattisesti toimintatilaan, kun yhteys muodostetaan Bluetooth-laitteesta.

Asetukset

Off	Bluetooth-valmiustilaohjaus pois käytöstä.
<u>On</u>	Bluetooth-valmiustilaohjaus käyttöön. (Laitte kuluttaa enemmän virtaa kuin asetuksella "Off".)

#

Tätä asetusta ei voi valita, kun asetuksena on "Network Standby" (p.119) - "Off".

• Audio Send

Määrittää Bluetooth-asetukset, kun laitetta käytetään Bluetooth-audiolähettimenä.

Transmitter

Salli/estä Bluetooth-audiolähetintointiminto.

Kun tämä toiminto on kytketty, voit kuunnella laitteen toistamaa ääntä Bluetooth-kaiuttimien/kuulokkeiden kautta (p.75).

Asetukset

<u>Ei valoa</u>	Bluetooth-audiolähetintointiminto pois käytöstä.
On	Bluetooth-audiolähetintointiminto käyttöön.

Multi Zone

Monihuonekäytön asetukset.



• Main Zone Set

Kotiteatterihuoneen asetukset.

Zone Rename

Muuta televisiossa näkyvää kuunteluhuoneen (kotiteatterihuoneen) nimeä.

? Käyttöönotto

- 1 Avaa nimen muokkaussivu painamalla ENTER.
- 2 Kirjoita nimi nuoli- ja ENTER-painikkeilla. Vahvista nimi valitsemalla "ENTER".



#

Tyhjennä nimikenttä valitsemalla "CLEAR".

- 3 Valitse nuolipainikkeilla "OK" ja paina ENTER.

#

Jos haluat palauttaa perusasetuksen, valitse RESET.

- 4 Sulje valikko painamalla ON SCREEN

• Zone2 Set

Zone2-asetusten säätö.

Volume

Salli/estä Zone2-huoneiden äänenvoimakkuuden säätäminen.

Jos olet kytkenyt laitteeseen ulkoisen vahvistimen, jossa on äänenvoimakkuuden säätö, estä Zone2-huoneen äänenvoimakkuuden säätö.

Asetukset

Fixed	Estä Zone2-huoneen äänenvoimakkuuden säätäminen.
Variable	Salli Zone2-huoneen äänenvoimakkuuden säätäminen.

#

Tätä asetusta ei voi valita, kun "Power Amp Assign" (p.111)-asetuksena on "7.1 +1Zone" tai "5.1.2 +1Zone".

Max Volume

Zone2-äänenvoimakkuuden raja-arvon asetetus.

Säätöalue

-30.0 dB - +10.0 dB (5.0 dB:n tarkkuus)

#

Tämä asetetus on käytettävissä vain, kun "Power Amp Assign" (p.111)-asetuksena on "7.1 +1Zone" tai "5.1.2 +1Zone".

Initial Volume

Määritä laitteiston äänenvoimakkuus käynnistytshetkellä Zone2-huoneen toimintoja varten.

Asetukset

<u>Off</u>	Laite ottaa käyttöön äänenvoimakkuuden, joka oli käytössä viimeksi laitetta käytettäessä ennen valmistilaa.
On	Aloitusaänenvoimakkuudeksi valikoituu Mute (Mykistys) tai tietty äänenvoimakkuus -80 dB - +10,0 dB (0,5 dB tarkkuudella). (Tämä toiminto toimii vain, jos aloitusaänenvoimakkuus on pienempi kuin "Max Volume"-asetus.)

#

Tämä asetetus on käytettävissä vain, kun "Power Amp Assign" (p.111)-asetuksena on "7.1 +1Zone" tai "5.1.2 +1Zone".

Zone Rename

Muuta televisiossa näkyvää kuunteluhuoneen (Zone2-huoneen) nimeä.

Voit muuttaa huoneen nimeä kuten kohdassa “Zone Rename” (“Main Zone Set” (p.122)).

• Party Mode Set

PARTY-toiminto käyttöön/pois käytöstä (p.91).

Vaihtoehdot

Target: Zone 2

Asetukset

<u>Disable</u>	Estää PARTY-toiminnon käyttöönoton.
<u>Enable</u>	Mahdollistaa PARTY-toiminnon käyttöönoton. Voit valita PARTY-toiminnon käyttötilan painamalla kauko-ohjaimen PARTY-painiketta.

Function

Laitteen käyttöä helpottavia asetuksia ja toimintoja.



• Display Set

Muuta etulevyn näytön ja television kuvaruudun tietueiden asetuksia.

Dimmer (Front Display)

Säädä etulevyn näytön kirkkautta.

Säätöalue

-4 - 0 (suuri arvo kirkastaa näytön)



Etulevy saattaa pimentyä, kun “ECO Mode” (p.125)-asetukseksi valitaan “On”.

Short Message

Lyhyet viestit television kuvaruudulla käyttöön/pois käytöstä, kun tätä laitetta käytetään (valitset ohjelmälähteen, säädät äänenvoimakkuutta jne.).

Asetukset

<u>On</u>	Viestit näkyvät television kuvaruudulla.
Off	Viestit eivät näy television kuvaruudulla.

Wallpaper

Valitse taustakuva televisioruutuun.

Asetukset

<u>Piano</u>	Kun vahvistimeen ei tule videosignaalia, kuvaruudussa näkyy pianon kuva.
Gray	Kun vahvistimeen ei tule videosignaalia, kuvaruudussa näkyy harmaa taustakuva.

• Trigger Output

Määritä TRIGGER OUT -liitin toimimaan tahdistetusti kuunteluhuoneiden käyttötilan tai ohjelmälähteen valinnan mukaan.

Trigger Mode

Määritä ehto TRIGGER OUT-liittimen toiminnalle.

Asetukset

<u>Power</u>	TRIGGER OUT-liitin toimii tahdistetusti kohdassa "Target Zone" määritetyn kuunteluhuoneen toimintatilan kanssa.
Source	TRIGGER OUT-liitin toimii tahdistetusti kohdassa "Target Zone" määritetyn kuunteluhuoneen ohjelmälähteen valinnan kanssa. Sähkösignaali välittyy kohdan "Source" asetuksen mukaan.
Manual	Valitse, jos haluat itse määrittää sähkösignaalin tason valikkokohdassa "Manual".

Source

Määritä ohjelmälähteen valinnan yhteydessä eteenpäin lähtevän sähkösignaalin lähtötaso, kun asetuksena on "Trigger Mode" - "Source".

Vaihtoehdot

HDMI 1-5, AV 1-6, V-AUX, AUDIO 1-2, TUNER, PHONO, (verkkolähteet), Bluetooth, USB

Asetukset

Low	Lopettaa sähkösignaalin lähettämisen, kun valitset ohjelmälähteen, joka on määritetty tässä kohdassa.
<u>High</u>	Lähettää sähkösignaalia, kun vaihdat ohjelmälähteen, joka on määritetty tässä kohdassa.

Manual

Määritä itse sähkösignaalin lähtötaso, kun asetuksena on "Trigger Mode" - "Manual". Tätä asetusta voit käyttää myös tarkastaaksesi, että TRIGGER OUT-liittimeen kytketty erillislaite toimii kunnolla.

Vaihtoehdot

Low	Lopettaa sähkösignaalin lähettämisen.
<u>High</u>	Lähettää sähkösignaalia.

Target Zone

Määritä, minkä kuunteluhuoneen toimintojen kanssa TRIGGER OUT-liittimen toiminto tahdistuu.

Asetukset

Main	Jos asetuksena on "Trigger Mode" - "Power", sähkösignaali on tahdistettu kotiteatterihuoneen toimintatilan kanssa. Jos asetuksena on "Trigger Mode" - "Source", sähkösignaali on tahdistettu kotiteatterihuoneen ohjelmälähteen valinnan kanssa.
Zone2	Jos asetuksena on "Trigger Mode" - "Power", sähkösignaali on tahdistettu Zone2-huoneen toimintatilan kanssa. Jos asetuksena on "Trigger Mode" - "Source", sähkösignaali on tahdistettu Zone2-huoneen ohjelmälähteen valinnan kanssa.
<u>All</u>	Jos asetuksena on "Trigger Mode" - "Power", sähkösignaali on tahdistettu kotiteatterihuoneen tai Zone2-huoneen toimintatilan kanssa. Jos asetuksena on "Trigger Mode" - "Source", sähkösignaali on tahdistettu kotiteatterihuoneen tai Zone2-huoneen ohjelmälähteen valinnan kanssa.

• Memory Guard

Estä laitteen asetusten muuttaminen vahingossa.

Asetukset

<u>Off</u>	Asetuksien suojaus pois käytöstä.
On	Asetuksia ei voi muuttaa, ennen kuin valitset "Off".

#

Kun asetuksena on "Memory Guard" - "On", lukkokuvake näkyy valikossa.

Kuvake



ECO

Virransyöttöasetukset.



• Auto Power Standby

Valitse aika, jonka kuluttua laite kytkeytyy automaattisesti valmiustilaan. Ellei laitetta ole käytetty tiettyyn aikaan tai ellei laite ole havainnut tulosignaalia tiettyyn aikaan, laite kytkeytyy automaattisesti valmiustilaan.

Asetukset

Off	Laite ei kytkeydy valmiustilaan automaattisesti.
20 Minutes	Ellei laitetta ole käytetty eikä laite ole tunnistanut mitään tulosignaalia 20 minuuttiin, laite kytkeytyy automaattisesti valmiustilaan.
2 Hours, 4 Hours, 8 Hours, 12 Hours	Ellei laitetta ole käytetty valitsemaasi aikaan, laite kytkeytyy automaattisesti valmiustilaan. Esimerkki: Jos valitset "2 Hours", tämä laite kytkeytyy valmiustilaan, ellei käytä sitä 2 tuntiin.

Perusasetus

(Mallit U.K., Europe) 20 Minutes

Muut mallit: Off

#

Juuri ennen valmiustilaan kytkeytymistä näyttöön tulee "AutoPowerStdby", minkä jälkeen etulevyn näytössä näkyy laskuri.

• ECO Mode

ECO-toiminto (virransäästötoiminto) käyttöön/pois käytöstä.

Voit pienentää laitteen virrankulutusta asettamalla asetukseksi "ECO Mode" - "On". Muista käynnistää laite uudestaan painamalla ENTER asetuksen valinnan jälkeen.

Asetukset

Off	ECO-toiminto pois käytöstä.
On	ECO-toiminto käyttöön.

!

- Jos asetuksena on "ECO Mode - On", etulevyn näyttö saattaa pimentyä.
- Jos haluat käyttöön suuren äänenvoimakkuuden, valitse asetus "ECO Mode" - "Off".

Language

Valitse valikkokieli.



Asetukset

English, Japanese, French, German, Spanish, Russian, Italian, Chinese

#

Etulevyn näytön tieduheet näkyvät vain englanniksi.

Vahvistimen tietojen tarkastelu (Information-valikko)

Voit tarkastella tämän laitteen tietoja television kuvaruudulta.

- 1 Paina ON SCREEN.
- 2 Valitse nuolipainikkeilla “Information” ja paina ENTER.

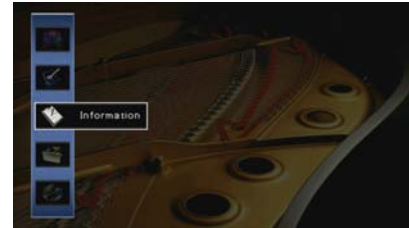

- 3 Valitse nuolipainikkeilla (◀/▶) tietueen tyyppi.



- 4 Sulje valikko painamalla ON SCREEN

Tietueet

Seuraavat tiedot näet Information-valikosta.

• Audio Signal

Tarkastele tietoja parhaillaan toistuvasta audiosignaalista.

Input	Format	Tulosignaalin audioformaatti. Lähteen kanavien lukumäärä (etu/taka/LFE). Esim. "5.1 (3/2/0.1)" tarkoittaa yhteensä 5.1 kanavaa (3 etukanavaa, 2 takakanavaa ja LFE-kanava).
	Channel	(Jos toistetaan DTS:X -ohjelmaa) Esimerkki: "7.1.4" tarkoittaa "7.1-kanavaa sekä 4 yläpuolista tilakanavaa (ns. overhead-kanavaa)".
	Sampling	Digitaalisesta tulosignaalista näytteistysvaiheessa otettujen näytteiden lukumäärä sekunnissa.
	Bitrate	Laitteeseen tulevan bittivirtasignaalin datamäärä sekunnissa.
	Dialogue	Puheäänen muokkauksen taso laitteeseen nyt tulevalle bittivirtasignaaliille.
	Output	Äänikanavia Kanavien lukumäärä (esimerkki: "5.1.2" tarkoittaa "5.1-kanavaa sekä 2 yläpuolista tilakanavaa, ns. overhead-kanavaa") ja kaiutinliittimet, joista signaali lähtee eteenpäin.

#

Vaikka laite olisikin asetettu antamaan eteenpäin suoraan bittivirtasignaalia, ohjelmaa toistavan laitteen asetukset saattavat aiheuttaa sen, että signaali muunnetaan silti.

• Video Signal

Tarkastele tietoja parhaillaan toistuvasta videosignaalista.

HDMI Signal	Lähtevä ja tuleva HDMI-signaali.
HDMI Resolution	Tulosignaalin (analoginen tai HDMI) ja lähtevän signaalin (HDMI) resoluutio.
Analog Resolution	Tulosignaalin (analoginen) ja MONITOR OUT-liittimestä lähtevän signaalin (analoginen) resoluutio.

• HDMI Monitor

Tietoja HDMI OUT-liittimiin kytketyistä televisioista.

Interface	TV-liitäntä
Video Resolution	Television tukemat resoluutiot

#

(vain RX-V781)

Valitse nuolipainikkeilla (▲/▼) kohta "OUT1" tai "OUT2".

• Network

Tietoja tämän laitteen verkkoasetuksista.

(Kun käytössä langallinen tai langaton [Wi-Fi] verkkoyhteys)

IP Address	IP-osoite
Subnet Mask	Aliverkon peite
Default Gateway	Oletusyhdyksikäytävän IP-osoite.
DNS Server (P)	Ensisijaisen DNS-palvelimen IP-osoite.
DNS Server (S)	Toissijaisen DNS-palvelimen IP-osoite.
MAC Address (Ethernet)	MAC-osoite
MAC Address (Wi-Fi)	MAC-osoite
vTuner ID	vTuner ID
Network Name	Verkon nimi (tämän laitteen nimi verkossa)
Wired/Wireless	Langallisen tai langattoman verkkoyhteyden toimintatila
SSID	(Kun käytössä langaton [Wi-Fi] verkkoyhteys) Langattoman verkon SSID-nimi.

(Kun käytössä Wireless Direct)

SSID	Langattoman verkon SSID-nimi.
Security	Suojaustapa
Security Key	Suojausavain
IP Address	IP-osoite
Subnet Mask	Aliverkon peite
MAC Address (Wi-Fi)	MAC-osoite
Network Connection	”Wireless Direct” -ilmainen

• System

Tämän laitteen järjestelmätiedot.

Remote ID	Tämän laitteen kauko-ohjaimen ID-numero (p.129).
TV Format	Tämän laitteen videosignaalin tyyppi (p.130).
Speaker Impedance	Tämän laitteen kaiutinimpedanssi (p.129)
Tuner Freq. Step	[mallit Asia, General] Laitteen FM/AM-viritystajuuuden asetukset (p.129)
System ID	Järjestelmätunnus
Firmware Version	Tämän laitteen laiteohjelmiston versio.

#

Kun tämä laite havaitsee laiteohjelmistopäivityksen,  (viestikuvake) näkyy ”Information”- ja ”System”-kuvakkeiden oikeassa yläreunassa, ja myös viesti näkyy tässä tietueessa. Voit päivittää laitteen ohjelmistoversion painamalla ENTER tämän tietueen näkyessä ja seuraamalla ohjeita kohdassa ”Updating the unit’s firmware via the network” (p.132).

• Multi Zone

Tietoja Zone2-huoneesta.

Input	Zone2-huoneeseen valittu ohjelmälähde
Volume	Zone2-huoneelle asetettu äänenvoimakkuus

Järjestelmäasetukset (ADVANCED SETUP-valikko)

Tee järjestelmäasetukset laitteen etulevyn näytön valikoiden kautta.

- 1 Kytke tämä laite valmiustilaan.
- 2 Pidä painettuna etulevyn STRAIGHT -painike ja paina sitten MAIN ZONE o.

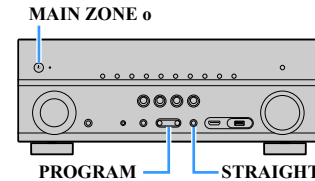

- 3 Valitse valikkokohta PROGRAM-painikkeella.
- 4 Valitse asetus STRAIGHT-painikkeella.
- 5 Kytke tämä laite MAIN ZONE o -painikkeella hetkeksi valmiustilaan, kytke se sitten takaisin toimintatilaan.

Uudet asetukset valikoituvat nyt käyttöön.

ADVANCED SETUP-valikon asetukset

#

Perusasetus on alleviivattu.

Asetuskohta	Toiminto	Sivu
SP IMP.	Muuta kaiuttimimpedanssin asetusta.	129
REMOTE ID	Tämän laitteen kauko-ohjaimen ID-numero.	129
TU	[mallit Taiwan, Brazil, Asia, General] Muuta FM/AM-radion taajuutta.	129
TV FORMAT	Vaihda videosaatteen tyyppi.	130
MON.CHK	Poista skaalausrajoitus eteenpäin lähtevältä HDMI-videosignaaliilta.	130
4K MODE	Valitse HDMI 4K -signaaliformaatti.	130
INIT	Palauta laitteen perusasetukset.	130
UPDATE	Laitteohjelmiston (firmware) päivitys.	131
VERSION	Tarkasta tähän laitteeseen asennettuna olevan laiteohjelmiston versio.	131

Kaiuttimimpedanssin asetuksen muuttaminen (SP IMP.)



Muuta laitteen kaiuttimimpedanssin asetus vastaamaan kytkettyjen kaiuttimien impedanssia.

Asetukset

<u>6 Ω MIN</u>	Valitse, jos laitteeseen on kytketty 6 ohm kaiuttimet. Etukaiuttimina voit käyttää myös 4-ohmisiä kaiuttimia.
<u>8 Ω MIN</u>	Valitse, jos laitteeseen on kytketty 8 ohm tai suuremmat kaiuttimet.

Kauko-ohjaimen ID-koodin valinta (REMOTE ID)



Muuta laitteen kauko-ohjauksen ID-koodi vastaamaan kauko-ohjaimen ID-koodia (perusasetus: ID1). Jos käytössäsi on useampi kuin yksi Yamaha AV receivers-vahvistin, voit määrittää jokaiselle oman ID-koodin.

Asetukset

ID1, ID2

? Kauko-ohjaimen ID-koodin muuttaminen

1 Jos haluat valita asetuksen ID1, pidä painettuna nuolipainike (◀) ja SCENE (BD/DVD)-painike samaan aikaan 3 sekunnin ajan.

Jos haluat valita asetuksen ID2, pidä painettuna nuolipainike (◀) ja SCENE (TV)-painike samaan aikaan 3 sekunnin ajan.

FM/AM-radion taajuuden muuttaminen (TU)

[mallit Taiwan, Brazil, Asia, General]



Muuta tämän laitteen FM/AM-taajuuden valintatarkkuutta kuunteluympäristön niin vaatiessa.

Asetukset

<u>FM100/AM10</u>	Valitse, jos haluat valita FM-taajuuksia 100 kHz:n tarkkuudella ja AM-taajuuksia 10 kHz:n tarkkuudella.
<u>FM50/AM9</u>	Valitse, jos haluat valita FM-taajuuksia 50 kHz:n tarkkuudella ja AM-taajuuksia 9 kHz:n tarkkuudella.

Videosignaalin tyyppi (TV FORMAT)

TV FORMAT • NTSC

Valitse tälle laitteelle videosignaalityyppi, joka vastaa televisiosi tukemaa signaaliformaattia.

Asetukset

NTSC, PAL

Perusasetus

Mallit U.S.A., Canada, Korea, Taiwan, Brazil, General: NTSC

Muut mallit: PAL

HDMI-videoiston rajoituksen poistaminen (MON.CHK)

MON.CHK • • • • YES

Tämä laite tunnistaa automaattisesti resoluutiot, joita HDMI OUT-liittimiin kytketty televisio tukee.

Ota tämä toiminto pois käytöstä, jos haluat valita resoluution kohdassa "Resolution" (p.116) silloin, kun tämä laite ei tunnista television resoluutiota, tai jos haluat määrittää käyttöön muun kuin tunnistetun resoluution.

Asetukset

<u>YES</u>	Sallii näytön tarkastus -toiminnon käytön. (Tämä laite ei anna eteenpäin videosignaalia, jonka resoluutiota televisio ei tue.)
SKIP	Estää näytön tarkastus -toiminnon. (Tämä laite toistaa valitsemasi resoluution signaalin tarkistamatta television yhteensopivuutta.)

!

Palauta asetukseksi "YES", mikäli laitetta ei voi käyttää sen takia, että laitteesta tuleva videosignaali ei näy televisiossa valittuasi asetuksen "MON.CHK" - "SKIP".

HDMI 4K -signaaliformaatin valinta (4K MODE)

4K MODE • MODE 2

Valitse tähän laitteeseen tulevat/tästä laitteesta eteenpäin lähtevät signaaliformaatit, joita käytetään silloin, kun tähän laitteeseen on kytketty HDMI 4K (60 Hz/50 Hz) -yhteensopiva TV ja ohjelmalähde.

Asetukset

	Vastaanottaa/antaa eteenpäin 4K (60 Hz/50 Hz) -signaalin muodossa 4:4:4, 4:2:2 tai 4:2:0.
MODE 1	(4:2:0-formaatti vain liittimessä VIDEO AUX [HDMI IN]) Kytkeyty laite tai HDMI-kaapelit voivat aiheuttaa sen, ettei video näy oikein. Valitse silloin "MODE 2".
<u>MODE 2</u>	Vastaanottaa/antaa eteenpäin 4K (60 Hz/50 Hz) -signaalin muodossa 4:2:0.

!

Kun valittuna on "MODE 1", käytä high-speed HDMI -kaapelia, joka tukee nopeutta 18 Gbps.

Laitteen perusasetusten palautus (INIT)

INIT • • • • CANCEL

Palauttaa laitteen perusasetukset.

Vaihtoehdot

VIDEO	Palauttaa videoasetuksiin perusasetukset.
ALL	Palauttaa laitteen perusasetukset.
CANCEL	Ei palauta perusasetuksia.

Laiteohjelmiston (firmware) päivitys (UPDATE)



Uusi laiteohjelmisto julkaistaan ajoittain lisätoimintojen ja parannusten vuoksi. Uusimman laiteohjelmiston voit ladata Yamaha-verkkosivustoltamme. Jos tällä laitteella on internetyhteys, voit ladata laiteohjelmiston suoraan verkosta. Päivitysten mukana saat lisätietoja aiheesta.

? Laiteohjelmiston päivittäminen

Älä tee tätä päivitystä, ellei laiteohjelmiston päivittäminen ole välttämätöntä. Muista lukea päivityksen mukana toimitettu tieto ennen kuin päivität laiteohjelmiston.

1 Valitse STRAIGHT-painiketta painelemalla "USB" tai "NETWORK". Aloita laiteohjelmiston päivitys painamalla INFO.

Vaihtoehdot

USB	Päivitä laiteohjelmisto USB-muistilaitteen avulla.
NETWORK	Päivitä tämän laitteen laiteohjelmisto verkon kautta.

#

Jos tämä laite on kytketty internetiin ja se havaitsee uuden laiteohjelmistopäivityksen, siitä kertova viesti tulee näkyviin, kun painat ON SCREEN. Siinä tapauksessa voit päivittää tämän laitteen laiteohjelmiston myös kohdan "Updating the unit's firmware via the network" (p.132) mukaisesti.

Ohjelmistoversion tarkastaminen (VERSION)



Tarkasta tähän laitteeseen asennettuna olevan laiteohjelmiston versio.

#

- Voit tarkastaa laiteohjelmiston version myös asetuskohdasta "System" (p.128) ("Information"-valikossa).
- Voi kestää jonkin aikaa, ennen kuin laiteohjelmiston versio tulee näkyviin.

Laiteohjelmiston (firmware) päivitys verkosta

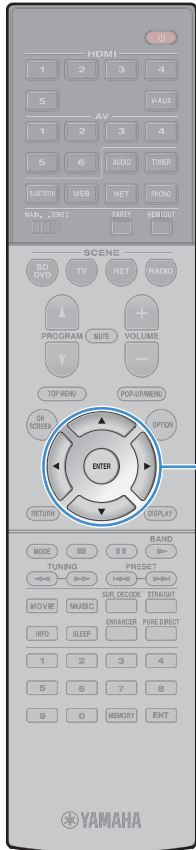

Uusi laiteohjelmisto julkaistaan ajoittain lisätoimintojen ja parannusten vuoksi. Jos tämä laite on kytketty internetiin, voit ladata laiteohjelmiston suoraan verkosta ja käynnistää päivityksen.

Huom!

- Älä käytä tätä laitetta tai irrota virtajohtoa tai verkkokaapelia laiteohjelmiston päivityksen aikana. Laiteohjelmiston päivitys kestää noin 20 minuuttia tai enemmän (internet yhteyden nopeus vaikuttaa siihen).
- Jos tällä laitteella on yhteys langattomaan verkkoon, päivitys verkon kautta ei välttämättä ole mahdollista langattoman yhteyden tilan takia. Tässä tapauksessa päivitys laiteohjelmisto USB-muistilaitteen avulla (p.131).
- Lisätietoja päivityksestä Yamahan verkkosivulta.

#

Vaihtoehtoisesti voit päivittää laiteohjelmiston USB-muistilaitteen kautta "ADVANCED SETUP" -valikosta (p.131).

Jos seuraava viesti tulee näkyviin ON SCREEN-painikkeen painamisen jälkeen, laiteohjelmiston päivitys on saatavilla.



- 1** Lue ruutuun tulevat ohjeet.
- 2** Käynnistä laiteohjelmiston päivitys valitsemalla NUOLI-painikkeilla kohta "START" ja painamalla ENTER.
Kuvaruutunäyttö sammuu.
- 3** Jos etulevyn näyttöön tulee "Update Success Please Power Off!", paina etulevyn MAIN ZONE O -painiketta.

Laiteohjelmistopäivitys on valmis.

#

Jos haluat päivittää laiteohjelmiston myöhemmin, valitse vaiheessa 2 "CLOSE".

☞ (viestikuvake) näkyy "Information"- ja "System"-kuvakkeen oikeassa yläreunassa. Vastaava viesti näkyy System-tietueessa (p.128). Voit päivittää tämän laitteen laiteohjelmiston painamalla ENTER ollessasi "System"-tietueessa.

Information-kuvake

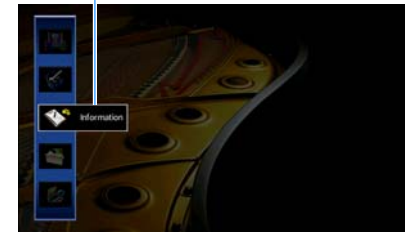

Viesti



System-kuvake

Usein esitettyjä kysymyksiä

Uusi kaiutinkokoonpano ei ole äänentoistoltaan ihanteellisessa tasapainossa.

Jos olet vaihtanut kaiuttimia tai kaiutinkokoonpanoa, hae parhaat mahdolliset kaiutinasetukset uudelleen Auto Setup-toiminnon avulla. (p.45). Jos haluat säätää kaiutinasetukset itse, tee se "Setup"-valikon kohdassa "Manual Setup" (p.111).

Haluan estää esim. lapsia säätämästä laitteen äänenvoimakkuutta liian suureksi.

Lapsi voi säätää äänen vahingossa liian voimakkaaksi kauko-ohjaimen tai etulevyn säätimillä. Seurauksena voi olla henkilövahinko tai laite- tai kaiutinvaurio. Suosittelemme määrittämään laitteelle suurimman sallitun äänenvoimakkuuden etukäteen "Max Volume" -kohdasta ("Setup"-valikossa) (p.115). Voit myös määrittää Zone2-huoneen suurimman sallitun äänenvoimakkuuden (p.122).

Laitteen ääni on joskus yllättävän voimakas käynnistyshetkellä.

Oletusasetuksena laite ottaa käynnistyshetkellä käyttöön sen äänenvoimakkuuden, joka oli käytössä viimeksi laitetta käytettäessä. Jos haluat määrittää, mikä on laitteen äänenvoimakkuus käynnistyshetkellä, tee se "Initial Volume"-asetuskohdasta ("Setup"-valikossa) (p.115). Voit myös määrittää Zone2-huoneen aloitusäänenvoimakkuuden (p.122).

Äänenvoimakkuuksien erot eri ohjelmälähteiden välillä ovat häiritsevän suuria.

Voit tasata äänenvoimakkuuksien erot eri ohjelmälähteiden välillä "Input Trim"-toiminnolla ("Option"-valikossa) (p.100).

HDMI-ohjaus ei toimi, vaikka HDMI-kytkennät on tehty.

Määritä HDMI-asetukset käyttäaksesi HDMI-ohjausta (p.147). Kun olet kytkenyt HDMI-ohjausta tukevat laitteet (TV, BD/DVD-soitin tms.) tähän laitteeseen, salli HDMI-ohjaus jokaisesta laitteesta ja määritä HDMI-ohjausasetukset. Nämä asetukset tulee tehdä joka kerta, kun lisäät järjestelmään uuden HDMI-ohjausta tukevan laitteen. Lisätietoja HDMI-ohjauksen asetuksista kunkin laitteen käyttöohjeessa.

Haluan estää television kuvaruudulla näkyvät tietueet toimintojen aikana.

Oletusasetuksena on, että lyhyet viestit näkyvät television kuvaruudulla aina, kun tätä laitetta käytetään (ohjelmälähteen valinta, äänenvoimakkuuden säätö jne.). Jos viestit häiritsevät sinua elokuvien tai urheilun katselun aikana, estä ne muuttamalla "Short Message" (p.123)-asetusta ("Setup"-valikossa).

Haluan estää laitteen asetusten muuttamisen vahingossa.

Voit suojata tämän laitteen asetukset (kuten kaiutinasetukset) muutoksilta "Memory Guard"-asetuskohdassa ("Setup"-valikossa) (p.124).

Laitteen kauko-ohjain ohjaa samanaikaisesti tämän laitteen lisäksi toista Yamaha-laitetta.

Jos käytät useita Yamaha-laitteita, tämän laitteen kauko-ohjain voi ohjata myös muita laitteita tai muiden laitteiden kauko-ohjaimet voivat ohjata tätä laitetta. Rekisteröi siinä tapauksessa kullekin laitteelle eri kauko-ohjauksen ID-koodi (p.129).

Haluan toistaa videolaitteesta video/audio-ohjelmaa, vaikka tämä laite on valmiustilassa.

Jos olet kytkenyt videolaitteen tähän laitteeseen HDMI-kaapelilla, voit ohjata videolaitteen toistaman videon/audion televisioon silloinkin, kun tämä laite on valmiustilassa. Jos haluat käyttää tätä toimintoa, valitse "Standby Through" (p.118)-asetuskohtaan ("Setup"-valikossa) asetus "On" tai "Auto". Toiminnon ollessa käytössä voit lisäksi vaihtaa ohjelmälähdettä tämän laitteen kaukosäätimellä.

Lue taulukko, ellei laite toimi kunnolla.

Mikäli vikaa ei ole mainittu luettelossa tai ohjeista ei ole apua, sammuta tämä laite, irrota sen virtajohto pistorasiasta ja ota yhteys lähimpään valtuutettuun Yamaha-jälleenmyyjään tai -huoltoon.

Tarkasta ensin seuraavat kohdat:

- 1** Tämän laitteen, television ja erillislaitteiden (esim. BD/DVD-soitin) virtajohdot on kunnolla kytketty toimiviin pistorasioihin.
- 2** Tämä laite, subwoofer, televisio ja erillislaitte (esim. BD/DVD-soitin) on kytketty toimintatilaan.
- 3** Kaikkien laitteiden kaapelien liittimet on kytketty kunnolla oikeisiin liittimiin.

Virta, järjestelmä ja kaukosäädin

Ongelma	Syy	Toimenpide
Laite ei kytkeydy toimintatilaan.	Laitteen suojaopiiri on aktivoitunut kolme kertaa peräkkäin. Mikäli laite on tässä tilassa, laitteessa oleva valmiustilan ilmaisin vilkkuu, kun yrität käynnistää laitteen.	Virrankytkentä on estetty turvallisuussyistä. Ota yhteys lähimpään Yamaha-jälleenmyyjään tai -huoltoon ja toimita laite huoltoon.
Laite ei kytkeydy pois toimintatilasta.	Sisäinen mikroopiiri on lakannut toimimasta, koska laite on saanut ulkoisen sähköiskun (esim. salaman tai liiallisen staattisen sähkön takia) tai koska virransyötön jännite on liian pieni.	Pidä painettuna etulevyn MAIN ZONE O -painike yli 10 sekunnin ajan. Laite käynnistyy uudestaan ja käyttöön palautuvat perusasetukset. (Jos ongelma uusiutuu, irrota virtajohto pistorasiasta ja kytke hetken kuluttua takaisin.)
Virta sammuu (valmiustila) välittömästi virrankytkennän jälkeen.	Laite kytkettiin toimintatilaan, kun jokin kaiutinkaapeleista oli oikosulussa.	Kierrä jokaisen kaiutinkaapelin johtimien paljaat päät tiukasti yhteen ja kytke ne uudelleen tähän laitteeseen ja kaiuttimiin (p.25).
Laite kytkeytyy itseksen valmiustilaan.	Uniajastin on toiminut.	Kytke tämä laite toimintatilaan ja käynnistä ohjelman toisto uudelleen.
	Automaattinen valmiustilatoiminto kytki laitteen valmiustilaan, koska laitetta ei käytetty tietyn ajan kuluessa.	Estä automaattinen valmiustila valitsemalla "Auto Power Standby"-kohtaan ("Setup"-valikossa) asetus "Off" (p.125).
	Kaiutinimpedanssiasetus on väärä.	Valitse asetus, joka vastaa kaiuttimien impedanssia (p.129).
	Oikosulku tms. on laukaissut suojaopiirin.	Kierrä jokaisen kaiutinkaapelin johtimien paljaat päät tiukasti yhteen ja kytke ne uudelleen tähän laitteeseen ja kaiuttimiin (p.25).
Laite ei reagoi ohjaukseen.	Sisäisen mikroopiirin toiminta on sammunut, koska laitteeseen on tullut ulkoinen sähköisku (esim. salaman tai liiallisen staattisen sähkön takia) tai koska virransyötön jännite on liian pieni.	Pidä painettuna etulevyn MAIN ZONE O -painike yli 10 sekunnin ajan. Laite käynnistyy uudestaan ja käyttöön palautuvat perusasetukset. (Jos ongelma uusiutuu, irrota virtajohto pistorasiasta ja kytke hetken kuluttua takaisin.)

Ongelma	Syy	Toimenpide
Tätä laitetta ei voi ohjata kauko-ohjaimella.	Käyttöetäisyys on liian suuri.	Käytä kauko-ohjainta oikealta etäisyydeltä (p.5).
	Paristot ovat tyhjä.	Vaihda paristot.
	Tämän laitteen kauko-ohjauksignaalien vastaanottimeen paistaa aurinko tai lamppu.	Muuta valaistusta tai käännä tätä laitetta.
	(RX-V781 [vain mallit China, Korea, U.K. ja Europe]) Kauko-ohjain on asetettu ohjaamaan erillislaitteita.	Aseta kauko-ohjain ohjaamaan tätä laitetta painamalla RECEIVER-painiketta (painikkeen oranssi merkkivalo syttyy).
	Kauko-ohjaimen ja keskusyksikön ID-koodit eivät vastaa toisiaan.	Muuta kauko-ohjaimen tai keskusyksikön ID-koodi (p.129).

Audiosignaali

Ongelma	Syy	Toimenpide
Ei ääntä.	Valittuna on jokin toinen ohjelmälähde.	Valitse oikea ohjelmälähde ohjelmälähteen valintapainikkeilla.
	Laite ei pysty toistamaan ohjelmälähteestä tulevaa signaalia.	Joitakin digitaalisia audioformaatteja ei voi toistaa tässä laitteessa. Tarkasta laitteeseen tulevan audiosignaalin formaatti "Audio Signal"-asetuskohdassa "Information" -valikossa (p.127).
	Tämän laitteen ja ohjelmaa toistavan laitteen välinen kaapeli on viallinen.	Jos kytkennöissä ei ole virheitä, korvaa kaapeli uudella.
Äänenvoimakkuutta ei voi säätää suuremmaksi.	Laitteelle on asetettu enimmäisäänenvoimakkuus.	Määritä laitteen enimmäisäänenvoimakkuus "Max Volume"-asetuskohdassa ("Setup"-valikossa) (p.115).
	Tämän laitteen lähtöliittimiin kytketty laite ei kytkeydy toimintatilaan.	Kytke kaikki tämän laitteen lähtöliittimiin kytketyt erillislaitteet toimintatilaan.
Jostakin kaiuttimesta ei kuulu ääntä.	Ohjelmälähteessä ei ole kyseisen äänikanavan signaaleja.	Tarkasta se "Audio Signal"-toiminnolla ("Information"-valikosta) (p.127).
	Valitsemasi ääniohjelma/dekooderi ei käytä kyseistä kaiutinta.	Tarkasta se "Test Tone"-toiminnolla ("Setup"-valikosta) (p.114).
	Kyseisen kaiuttimen äänentoisto on estetty.	Käynnistä Auto Setup-mittaus (p.45) tai määritä kaiutinasetukset Configuration-kohdasta ("Setup"-valikossa) (p.111).
	Kyseisen kaiuttimen äänenvoimakkuus on määritetty hyvin pieneksi.	Käynnistä Auto Setup-mittaus (p.45) tai tee kaiutintasojen säädöt Level-kohdasta ("Setup"-valikossa) (p.113).
	Tämän laitteen ja kyseisen kaiuttimen välinen kaapeli on viallinen.	Jos kytkennöissä ei ole virheitä, korvaa kaapeli uudella.
	Kaiuttimessa on toimintahäiriö.	Tarkista kaiuttimen toimivuus korvaamalla se toisella kaiuttimella. Jos ongelma uusiutuu, tässä laitteessa saattaa olla toimintahäiriö.
Subwooferista ei kuulu ääntä.	Toistettavassa ohjelmassa ei ole LFE-kanavaa tai matalataajuisia ääniä.	Tarkasta subwooferin toimivuus "Test Tone"-kohdasta ("Setup"-valikossa) (p.114).
	Subwoofer-lähtö ei ole käytössä.	Käynnistä Auto Setup-mittaus (p.45) tai valitse asetukseksi "Subwoofer" ("Setup"-valikossa) "Use" (p.112).
	Subwooferin äänenvoimakkuus on hyvin hiljainen.	Sääda subwooferin äänenvoimakkuus.
	Subwooferin oma automaattinen valmiustilatoiminto kytki subwooferin valmiustilaan.	Estä subwooferin oma automaattinen valmiustilatoiminto tai sääda sen herkkyytasoa.

Ongelma	Syy	Toimenpide
Ohjelmaa toistavan laitteen (HDMI-kytkentä tähän laitteeseen) ääni ei kuulu.	Televisio ei tue HDCP-suojausta (High-bandwidth Digital Content Protection).	Katso lisätietoja television käyttöohjeesta ja teknisistä tiedoista.
	Tämän laitteen asetukset estävät HDMI-liittimiin tulevan audiosignaalin siirtämisen eteenpäin SPEAKERS-liittimistä.	Valitse "Audio Output" -asetuskohtaan ("Setup" -valikossa) asetus "Amp" - "On" (p.118).
	HDMI OUT -liittimeen on kytketty liian monta laitetta.	Irrota joitakin HDMI-laitteita.
Ohjelmälähdelaitteesta ei kuulu ääntä (kun HDMI-ohjaus on käytössä).	Televisio on asetettu toistamaan ääntä television omista kaiuttimista.	Muuta ohjelmälähdelaitteen äänentoistoasetuksia niin, että tähän laitteeseen kytketyt kaiuttimet toistavat television äänen.
	TV:n audiosignaali on valittu ohjelmälähteeksi.	Valitse oikea ohjelmälähde ohjelmälähteen valintapainikkeilla.
Televisiosta ei kuulu ääntä (kun HDMI-ohjaus on käytössä).	Televisio on asetettu toistamaan ääntä television omista kaiuttimista.	Muuta television äänentoistoasetuksia niin, että tähän laitteeseen kytketyt kaiuttimet toistavat television äänen.
	Televisio ei ole ARC-yhteensopiva, ja se on kytketty laitteeseen vain HDMI-kaapelilla.	Tee audiokytkentä digitaalisella optisella kaapelilla (p.33).
	(Jos televisio on kytketty tähän laitteeseen audiokaapelilla) Televisioäänen tuloasetus ei vastaa todellista kytkentää.	Valitse oikea audiotuloliitin "TV Audio Input" -kohdasta ("Setup"-valikossa) (p.117).
	(Jos yrität käyttää ARC-toimintoa) ARC-toiminto on estetty tästä laitteesta tai televisiosta.	Valitse "ARC" -kohtaan ("Setup"-valikossa) asetus "On" (p.118). Ota ARC käyttöön myös televisiosta.
Vain etukaiuttimet toistavat ääntä monikanavaäänen toiston aikana.	Ohjelmaa toistava laite on asetettu toistamaan vain 2-kanavaista ääntä (esim. PCM-ääntä).	Tarkasta se "Audio Signal"-toiminnolla ("Information"-valikosta) (p.127). Muuta tarvittaessa ohjelmaa toistavan laitteen digitaalisen äänisignaalin lähtöasetukset.
Kuuluviin tulee kohinaa tai huminaa.	Jokin muu digitaalinen tai radiotaajuuksia käyttävä laite on liian lähellä tätä laitetta.	Siirrä tämä laite kauemmas kyseisestä laitteesta.
	Tämän laitteen ja ohjelmaa toistavan laitteen välinen kaapeli on viallinen.	Jos kytkennöissä ei ole virheitä, korvaa kaapeli uudella.
Ääni on säröinen.	Tämän laitteen äänenvoimakkuus on liian suuri.	Sääda äänenvoimakkuus hiljaiseksi. Jos asetuksena on "ECO Mode" - "On", vaihda asetukseksi "Off" (p.125).
	Tämän laitteen lähtöliittimiin kytketty laite ei ole toimintatilassa.	Kytke kaikki tämän laitteen lähtöliittimiin kytketyt erillislaitteet toimintatilaan.

Videosignaali

Ongelma	Syy	Toimenpide
Ei kuvaa.	Tästä laitteesta on valittu jokin toinen ohjelmälähde.	Valitse oikea ohjelmälähde ohjelmälähteen valintapainikkeilla.
	Televisiosta on valittu jokin toinen ohjelmälähde.	Valitse televisiosta kanava, joka näyttää tästä laitteesta tulevan kuvasignaalin.
	Televisio ei tue tästä laitteesta lähtevää videosignaalia.	Valitse "MON.CHK" -kohtaan ("ADVANCED SETUP"-valikossa) asetus "YES" (p.130).
	Tämän laitteen ja television (tai ohjelmaa toistavan laitteen) välinen kaapeli on viallinen.	Jos kytkennöissä ei ole virheitä, korvaa kaapeli uudella.

Ongelma	Syy	Toimenpide
Ohjelmaa toistavan laitteen (HDMI-kytkentä tähän laitteeseen) kuva ei näy.	Tämä laite ei tue kyseistä videosignaalia (resoluutiota).	Tarkasta parhaillaan käytössä olevan videosignaalin tiedot (resoluutio) "Video Signal" -kohdasta ("Information"-valikossa) (p.127). Lisätietoja tähän laitteeseen yhteensopivista videosignaaleista, ks. "HDMI signal compatibility" (p.149).
	Televisio ei tue HDCP-suojasta (High-bandwidth Digital Content Protection).	Katso lisätietoja television käyttöohjeesta ja teknisistä tiedoista. Jos haluat toistaa ohjelmaa, joka edellyttää HDCP 2.2-yhteensopivaa laitetta, sekä television että ohjelmälähdelaiteen on tuettava HDCP 2.2 -protokollaa.
	Ohjelmälähdelaite, joka tukee HDCP 2.2 -protokollaa, kytketään johonkin muuhun kuin HDMI 1-3-liittimeen.	Jos haluat toistaa ohjelmaa, joka edellyttää HDCP 2.2-yhteensopivaa laitetta, kytke ohjelmälähdelaite HDMI 1-3 -liittimeen (p.35).
	HDMI OUT -liittimeen on kytketty liian monta laitetta.	Irrota joitakin HDMI-laitteita.
Laitteen valikot eivät näy television kuvaruudulla.	Televisiota ei ole kytketty laitteeseen HDMI-kaapelilla.	Voit tarkastella laitteen valikkoja television kuvaruudulta vain silloin, kun laitteet on kytketty toisiinsa HDMI-kaapelilla. Kytke ne tarvittaessa toisiinsa HDMI-kaapelilla (p.33).
	Televisiosta on valittu jokin toinen ohjelmälähde.	Valitse televisiosta kanava, joka näyttää tästä laitteesta (HDMI OUT-liittimestä) tulevan kuvasignaalin.

FM/AM-radio

Ongelma	Syy	Toimenpide
FM-radiolähetyks on heikko tai kohisee.	Signaali sisältää monitiesärröä.	Säädä antennin korkeutta, suuntaa tai sijaintia.
	FM-aseman lähetin on liian kaukana.	Ota käyttöön monoääninen FM-vastaanotto valitsemalla "FM Mode" -kohtaan ("Option" -valikossa) asetus "Mono" (p.100). Käytä FM-ulkoantennia. Suosittelemme herkkää monitieantennia.
AM-radiolähetyks on heikko tai kohisee.	Häiriöt johtuvat loistevalaisimista, moottoreista, termostaateista tai muista sähkölaitteista.	Kohinan poistaminen kokonaan on vaikeaa. AM-ulkoantennin käyttäminen saattaa vähentää kohinaa.
Radioasemia ei voi valita automaattisesti.	FM-aseman lähetin on liian kaukana.	Valitse asema itse (p.70). Käytä ulkoantennia. Suosittelemme herkkää monitieantennia.
	AM-radiosignaali on heikko.	Säädä AM-antennin suuntausta. Valitse asema itse (p.70). Käytä AM-ulkoantennia. Kytke se ANTENNA (AM)-liittimeen mukana toimitetun AM-antennin lisäksi.
AM-radioasemia ei voi tallentaa muistiin.	Käytit asemien automaattihakua ja -tallennusta (Auto Preset).	Vain FM-asemia voidaan hakea ja tallentaa automaattisesti (Auto Preset). Tallenna AM-radioasemat itse (p.71).

Bluetooth

Ongelma	Syy	Toimenpide
Bluetooth -yhteyttä ei voida muodostaa.	Tämän laitteen Bluetooth-toiminto on kytketty pois toiminnasta.	Salli Bluetooth-toiminto (p.121).
	Toisesta Bluetooth-laitteesta on jo yhteys tähän laitteeseen.	Katkaise nykyinen Bluetooth-yhteys ja muodosta uusi yhteys (p.74).
	Tämä laite ja Bluetooth-laite ovat liian kaukana toisistaan.	Siirrä Bluetooth-laite lähemmäs tätä laitetta.
	Lähellä on laite (mikroaaltouuni, langaton LAN tms.), joka lähettää signaalia 2,4 GHz:n taajuuskaistalla.	Siirrä tämä laite kauemmas sellaisista laitteista.
	Bluetooth -laite ei tue A2DP-profiilia.	Käytä Bluetooth-laitetta, joka tukee A2DP-profiilia.
	Bluetooth-laitteeseen rekisteröidyt yhteystiedot eivät ole jostain syystä toimivia.	Poista yhteystiedot Bluetooth-laitteesta ja muodosta sitten uusi yhteys Bluetooth -laitteeseen (p.74).
Ääntä ei kuulu tai ääni pätkii toiston aikana.	Bluetooth-laitteen äänenvoimakkuus on säädetty hyvin pieneksi.	Lisää äänenvoimakkuutta Bluetooth-laitteesta.
	Toinen laite ei asetusten mukaan voi lähettää Bluetooth-audiosignaalia tähän laitteeseen.	Valitse Bluetooth-laitteesta audiolähtöasetus, joka sallii äänen ohjaamisen eteenpäin.
	Bluetooth-yhteys on katkaistu.	Muodosta Bluetooth-yhteys Bluetooth-laitteen ja tämän laitteen välille uudestaan (p.74).
	Tämä laite ja Bluetooth-laite ovat liian kaukana toisistaan.	Siirrä Bluetooth-laite lähemmäs tätä laitetta.
	Lähellä on laite (mikroaaltouuni, langaton LAN tms.), joka lähettää signaalia 2,4 GHz:n taajuuskaistalla.	Siirrä tämä laite kauemmas sellaisista laitteista.

USB ja verkko

Ongelma	Syy	Toimenpide
Tämä laite ei tunnista USB-muistilaitetta.	USB-laitetta ei ole kytketty USB-liitimeen kunnolla.	Sammuta tämä laite ja kytke USB-laite uudelleen tähän laitteeseen. Kytke sitten laite uudelleen toimintatilaan.
	USB-laitteen tiedostojärjestelmä ei ole FAT 16 tai FAT 32.	Käytä USB-laitetta, joka käyttää tiedostojärjestelmää FAT16 tai FAT32.
USB-laitteen tiedostot ja kansiot eivät näy.	USB-laitteen sisältämä data on suojattu salauksella.	Käytä USB-laitetta, jonka dataa ei ole salattu.
Verkkotoiminnot eivät toimi.	Verkkoasetusten (IP-osoite) haku ei onnistunut.	Salli reitittimesi DHCP-palvelintoiminto, ja valitse tämän laitteen "DHCP"-asetuskohtaan ("Setup"-valikossa) asetus "On" (p.119). Jos haluat määrittää verkkoasetukset itse, varmista, että käytät vain tämän laitteen käytössä olevaa IP-osoitetta (p.119).
Tämä laite ei pysty muodostamaan internetyhteyttä langattoman reitittimen (tukiaseman) kautta.	Langaton reititin (tukiasema) on pois päältä.	Kytke langaton reititin toimintatilaan.
	Tämä laite ja langaton reititin (tukiasema) ovat liian kaukana toisistaan.	Sijoita tämä laite ja langaton reititin (tukiasema) lähemmäs toisiaan.
	Tämän laitteen ja langattoman reitittimen (tukiaseman) välillä on este.	Siirrä tämä laite ja langaton reititin (tukiasema) siten, ettei niiden väliin jää mitään estettä.
Langatonta verkkoa ei löydy.	Mikroaaltouunit ja muut langattomat laitteet naapurustossa saattavat häiritä langatonta verkkoa.	Sammuta sellaiset laitteet.
	Langattoman reitittimen (tukiaseman) palomuuriasetukset rajoittavat pääsyä verkkoon.	Tarkasta langattoman reitittimen (tukiaseman) palomuuriasetukset.

Ongelma	Syy	Toimenpide
Tämä laite ei tunnista tietokonetta.	Median jakamisasetuksissa on virhe.	Määritä jakamisasetukset ja salli musiikkisisällön jakaminen tämän laitteen kanssa (p.79).
	Tietokoneeseen asennettu tietoturvaohjelmisto estää tämän laitteen yhteyden tietokoneeseen.	Tarkista tietokoneesi tietoturvaohjelmiston asetukset.
	Tämä laite ja tietokone eivät ole samassa verkossa.	Tarkista verkkoyhteys ja reitittimesi asetukset. Tämän laitteen ja tietokoneen on oltava kytkettyinä samaan verkkoon.
	MAC-osoitteen suodatointoiminto on otettu käyttöön tästä laitteesta.	Valitse "MAC Address Filter"-kohdasta ("Setup"-valikossa) MAC-osoitteen suodatus pois käytöstä tai määritä tietokoneen MAC-osoite salliaksesi sen yhteydenmuodostus tähän laitteeseen (p.120).
Tietokoneella olevia tiedostoja ei voi tarkastella tai toistaa.	Tämä laite tai mediapalvelin ei tue kyseisiä tiedostoja.	Käytä tiedostoformaattia, jota tämä laite ja mediapalvelin tukevat. Lisätietoja tähän laitteeseen yhteensopivista tiedostoformaateista, ks. "Playing back music stored on media servers (PCs/NAS)" (p.79).
Internet-radio ei kuulu.	Valitsemasi internet-radioasema ei lähetä juuri nyt ohjelmaa.	Radioasemassa on verkkohäiriö, tai palvelu on lakkautettu. Yritä kuunnella asemaa uudelleen myöhemmin tai valitse toinen asema.
	Valitsemasi internet-radioasema ei ole juuri nyt käytettävissä.	Jotkin internet-radiot eivät lähetä ohjelmaa ympäri vuorokauden. Yritä kuunnella asemaa uudelleen myöhemmin tai valitse toinen asema.
	Verkkolaitteistosi (reititin jne.) palomuuriasetukset rajoittavat pääsyä verkkoon.	Tarkasta verkkolaitteistosi palomuuriasetukset. Internet-radio kuuluu vain, kun se kulkee radioaseman määräämän portin kautta. Porttinumeroon vaikuttaa internetradioasema.
iPod ei tunnista tätä laitetta AirPlay-toiminnolla.	Tämä laite on yhdistetty usean SSID:n käytön mahdollistavaan reitittimeen.	Yhteydenmuodostusta tähän laitteeseen on voitu rajoittaa reitittimen verkkooerottelutoiminnolla. Muodosta iPodista yhteys siihen SSID-verkkoon, josta pääset tähän laitteeseen.
Älypuhelimien/tablettien "AV CONTROLLER" -sovellus ei tunnista tätä laitetta.	Tämä laite ja älypuhelin/tabletti eivät ole samassa verkossa.	Tarkista verkkokytkenät ja reitittimesi asetukset. Kytke tämä laite ja älypuhelin/tabletti samaan verkkoon.
	MAC-osoitteen suodatointoiminto on otettu käyttöön tästä laitteesta.	Valitse "MAC Address Filter"-kohdasta ("Setup"-valikossa) MAC-osoitteen suodatus pois käytöstä tai määritä älypuhelimien/tablettien MAC-osoite salliaksesi sen yhteydenmuodostus tähän laitteeseen (p.120).
Laitteohjelmiston päivitys verkon kautta epäonnistui.	Verkon tila saattaa estää sen.	Käynnistä laiteohjelmiston päivitys verkon kautta uudestaan tai päivitä se USB-muistilaitteen avulla (p.131).

Virheviestit etulevyn näytössä

Viesti	Syy	Toimenpide
Access denied	Pääsy tietokoneeseen on estetty.	Määritä jakamisasetukset ja salli musiikkisällön jakaminen tämän laitteen kanssa (p.79).
Access error	Laite ei voi lukea USB-laitetta.	Sammuta tämä laite ja kytke USB-laite uudelleen tähän laitteeseen. Jos ongelma uusiutuu, käytä toista USB-laitetta.
	Tämän laitteen ja verkon välisellä signaalitiellä on ongelma.	Varmista, että reititin ja modeemi ovat toimintatilassa. Tarkasta vahvistimen ja reitittimen (tai keskittimen eli "hubin") välinen kytkentä (p.40).
Check SP Wires	Kaiutinkaapelit ovat aiheuttaneet oikosulun.	Kierrä jokaisen kaiutinkaapelin johtimien paljaat päät tiukasti yhteen ja kytke ne kunnolla tähän laitteeseen ja kaiuttimiin.
Internal Error	Vahvistimen sisäinen virhe.	Ota yhteys Yamaha-jälleenmyyjään tai -huoltoon.
No content	Valitussa kansiossa ei ole toistokelpoisia tiedostoja.	Valitse kansio, jossa on toistokelpoisia tiedostoja.
No device	Tämä laite ei tunnista USB-laitetta.	Sammuta tämä laite ja kytke USB-laite uudelleen tähän laitteeseen. Jos ongelma uusiutuu, käytä toista USB-laitetta.
Please wait	Tämä laite valmistautuu verkkoyhteyden muodostamiseen.	Odota, kunnes viesti häviää. Jos viesti on näkyvissä yli 3 minuutin kuluttua, sammuta laite hetkeksi.
RemID Mismatch	Kauko-ohjaimen ja keskusyksikön ID-koodit eivät vastaa toisiaan.	Muuta kauko-ohjaimen tai keskusyksikön ID-koodi (p.129).
Unable to play	Laite ei voi toistaa tietokoneelle tallennettuja kappaleita.	Tarkista, että toistettavien kappaleiden tiedostomuoto on yhteensopiva tähän laitteeseen. Lisätietoja tähän laitteeseen yhteensopivista tiedostoformaateista, ks. "Playing back music stored on media servers (PCs/NAS)" (p.79). Jos laite tukee kyseistä formaattia, mutta ei toista mitään tiedostoja, verkko on saattanut kuormittaa liiallisesta tiedonsiirrosta.
USB Overloaded	Kytkeyden USB-laitteen läpi kulkee ylivirta.	Sammuta tämä laite ja kytke USB-laite uudelleen tähän laitteeseen. Jos ongelma uusiutuu, käytä toista USB-laitetta.
Version error	Laiteohjelmiston päivitys epäonnistui.	Päivitä laiteohjelmisto uudestaan.

Tässä osassa selitetään käyttöohjeessa käytetyt tekniset termit.

Audiotiedot (audion dekooodausformaatti)

Dolby Atmos

Alkuaan elokuvateattereissa käyttöön otettu Dolby Atmos mahdollistaa aivan poikkeuksellisen tilavaikutelman kotiteattereissa. Dolby Atmos on mukautuva ja skaalautuva objektiperusteinen formaatti. Audiosisältö toistetaan itsenäisinä ääнинä (eli objekteina), jotka voidaan sijoittaa tarkasti ja joita voidaan toiston aikana liikutella kolmiulotteisessa äänimaisemassa. Dolby Atmosissa keskeinen tekijä on kuuntelijan yläpuolella oleva uusi äänitaso.

Dolby Atmos Stream

Dolby Atmos -sisältö tulee Dolby Atmos-yhteensopivaan AV-vastaanottiin Dolby Digital Plus- tai Dolby TrueHD Blu-ray -levyltä, erikseen ladattavasta tiedostosta tai suoratoistomediasta. Dolby Atmos Stream -äänivirta sisältää erityistä metadataa, joka ohjaa äänen sijoituksen huoneeseen muodostuvassa äänikentässä. Se on objektiaudiodataa, jota Dolby Atmos AV-vastaanotin dekodaa ja skaalaa, jolloin äänentoistosta saadaan ihanteellinen kaikissa kotiteatterikaiutinjärjestelmissä niiden kokoon ja kokoonpanoon katsomatta.

Dolby Digital

Dolby Digital on pakattu digitaalivideonformaatti, jonka kehitti Dolby Laboratories Inc, ja se tukee 5.1-kanavaista audiota. Tätä tekniikkaa käytetään useimpien DVD-levyjen ääniraidoissa.

Dolby Digital EX

Dolby Digital EX luo täydellisen 6.1-kanavaisen äänen 5.1-kanavaisesta, Dolby Digital Surround EX -tekniikalla tallennetusta ohjelmälähteestä.

Dolby Digital Plus

Dolby Digital Plus on pakattu digitaalivideonformaatti, jonka kehitti Dolby Laboratories Inc, ja se tukee 7.1-kanavaista audiota. Dolby Digital Plus on täysin yhteensopiva olemassa oleviin monikanavaisiin Dolby Digital-yhteensopiviin audiojärjestelmiin. Tätä tekniikkaa käytetään Blu-ray (BD) -levyjen ääniraidoissa.

Dolby Enabled Speaker

Dolby-kaiutintekniikkaa hyödyntävät tuotteet ovat käytännöllinen vaihtoehto kattoon sijoitettaville kaiuttimille. Ne hyödyntävät kattoa heijastavana pintana, jolloin saadaan luotua kuuntelijan yläpuolella oleva äänitaso. Dolby Enabled -kaiuttimissa on ylöspäin suunnattu erikoiselementti ja erityinen signaaliprosessori. Erikoisrakenteet voidaan integroida osaksi tavallisia kaiuttimia, tai ne voidaan ottaa käyttöön erillisinä lisäosina (moduuleina). Näin kaiutinkokoonpanoa ei tarvitse radikaalisti muuttaa, mutta kuuluelämykseen saadaan merkittävästi lisää vaikuttavuutta Dolby Atmos- ja Dolby Surround- toiston aikana.

Dolby Surround

Dolby Surround on seuraavan sukupolven surround-tekniikka, joka yhdistää älykkäästi stereo-, 5.1- ja 7.1 -sisältöä tilaäänikaiutinjärjestelmän toistettavaksi. Dolby Surround on yhteensopiva perinteisten kaiutinkokoonpanojen kanssa sekä Dolby Atmos -yhteensopivien toistojärjestelmien kanssa, joissa käytetään kattokaiuttimia tai Dolby-kaiutintekniikkaa sisältäviä tuotteita.

Dolby TrueHD

Dolby TrueHD on kehittynyt, häviötön audioformaatti, jonka on kehittänyt Dolby Laboratories Inc. Se tarjoaa teräväpiirtoisen kotiteatterikokemuksen, jonka äänenlaatu on sama kuin studion master-äänessä. Dolby TrueHD pystyy toistamaan jopa kahdeksaa 96 kHz/24-bittistä audiokanavaa (enintään 6 x 192 kHz/24-bittistä audiokanavaa) samanaikaisesti. Tätä tekniikkaa käytetään Blu-ray (BD) -levyjen ääniraidoissa.

DSD (Direct Stream Digital)

DSD (Direct Stream Digital)-tekniikalla tallennetaan audiosignaalit digitaaliselle tallennusmedialle, kuten SACD (Super Audio CDs)-levylle. Signaalit tallennetaan korkeataajuisella näytetaajuudella (kuten 2.8224 MHz ja 5.6448 MHz). Suurin taajuusvaste on yhtä suuri tai suurempi kuin 100 kHz dynamiikka-alueen ollessa 120 dB. Näin tekniikka mahdollistaa paremman äänenlaadun kuin CD-levyillä.

DTS 96/24

DTS 96/24 on pakattu digitaalivideonformaatti, joka tukee 5.1-kanavaista, 96 kHz/24-bittistä audiota. Tämä formaatti on täysin yhteensopiva olemassa oleviin monikanavaisiin DTS Digital Surround -yhteensopiviin audiojärjestelmiin. Tätä tekniikkaa käytetään musiikki-DVD -levyillä yms.

DTS Dialog Control

DTS Dialog Control mahdollistaa dialogin tehostamisen. Tämä ominaisuus voi olla hyödyllinen erityisesti meluisassa ympäristössä, sillä dialogista tulee paremmin kuuluvaa. Toiminto saattaa hyödyttää myös henkilöitä, joiden kuulo on heikentynyt. Huomaa, että sisällöntuottaja voi poistaa käytöstä tämän toiminnon, joten DTS Dialog Control -toiminto ei välttämättä ole aina käytettävissä. Huomaa, että laitteen ohjelmistopäivitykset voivat lisätä DTS Dialog Control -toimintoja tai laajentaa niiden käytettävyyttä.

DTS Digital Surround

DTS Digital Surround on DTS Inc:n kehittämä pakattu digitaalivideonformaatti, joka tukee 5.1-kanavaista audiota. Tätä tekniikkaa käytetään useimpien DVD-levyjen ääniraidoissa.

DTS-ES

DTS-ES luo täydellisen 6.1-kanavaisen äänen 5.1-kanavaisesta DTS-ES -tekniikalla tallennetusta ohjelmälähteestä. Tämä dekooderi lisää alkuperäiseen 5.1-kanavaisen äänen takatehostekanavan. DTS-ES Matrix 6.1 -formaattissa takatehostekanavan ääni tallennetaan takakanaviin, ja DTS-ES Discrete 6.1 -formaattissa se tallennetaan omaksi kanavakseen.

DTS Express

DTS Express on pakattu digitaalivideonformaatti, joka tukee 5.1-kanavaista äänentoistoa ja mahdollistaa tehokkaamman pakkaamisen kuin DTS, Inc:n kehittämä DTS Digital Surround -formaatti. Tämä tekniikka on kehitetty audion suoratoistoon Internetistä ja Blu-ray -levyjen toissijaisia ääniraitoja varten.

DTS-HD High Resolution Audio

DTS-HD High Resolution Audio on DTS, Inc:n kehittämä pakattu digitaalivideonformaatti, joka tukee 7.1-kanavaista ja 96 kHz/24-bittistä audiota. DTS-HD High Resolution Audio on täysin yhteensopiva olemassa oleviin monikanavaisiin DTS Digital Surround-yhteensopiviin audiojärjestelmiin. Tätä tekniikkaa käytetään Blu-ray (BD) -levyjen ääniraidoissa.

DTS-HD Master Audio

DTS-HD Master Audio on kehittynyt, häviötön audioformaatti, jonka on kehittänyt DTS Inc. Se tarjoaa sinulle teräväpiirtoisen kotiteatterikokemuksen, jonka äänenlaatu on sama kuin studion master-äänessä. DTS-HD Master Audio pystyy toistamaan jopa kahdeksaa 96 kHz/24-bittistä audiokanavaa (enintään kuusi 192 kHz/24-bittistä audiokanavaa) samanaikaisesti. Tätä tekniikkaa käytetään Blu-ray (BD) -levyjen ääniraidoissa.

DTS Neo:6

DTS Neo:6 mahdollistaa 6-kanavaisen toiston 2-kanavaisista ohjelmälähteistä. Ohjelmassa on kaksi apuohjelmaa: "Music" musiikille, "Cinema" elokuville. Tämä tekniikka tarjoaa sinulle tilaäänen erillisinä täyden kaistanleveyden matriisikanavina.

DTS:X

DTS:X on seuraavan sukupolven, objekteihin perustuva, moniulotteinen audiotekniikka, jonka kehitti DTS. DTS:X:ää ei ole rajoitettu äänikanaviin, joten se mahdollistaa äänen sujuvan liikkumisen. Näin saadaan uskomattoman täyteläinen, realistinen ja läsnäoleva äänimaisema yleisön eteen, taakse, sivuille ja yläpuolelle tarkemmin kuin koskaan ennen. DTS:X tarjoaa mahdollisuuden mukauttaa ääni automaattisesti kaiutinjärjestelmään, joka sopii parhaiten käytössä olevan tilaan, olivatpa kyseessä television sisäänrakennetut kaiuttimet, kotiteatterijärjestelmä tai elokuvateatterin kymmeniä kaiuttimia käyttävä järjestelmä. Lue lisää: www.dts.com/dtsx

FLAC

FLAC on häviöttömän audiodatan pakkausmenetelmän tiedostoformaatti. FLAC:n pakkaussuhde on huonompi kuin häviöllisessä pakkausformaatissa, mutta äänenlaatu on parempi.

MP3

Yksi MPEGin käyttämistä digitaaliodion pakkausformateista. Psykoakustisen tekniikan ansiosta tämä pakkaustapa mahdollistaa tehokkaan pakkaamisen. Tutkimusten mukaan se voi pakata dataa supistaen sen määrän 1/10:aan silti säilyttäen tietyn äänenlaadun.

MPEG-4 AAC

MPEG-4 on audiostandardi. Sitä käytetään kännyköissä, kannettavissa musiikkisoittimissa ja audion suoratoistopalveluissa Internetissä, koska se mahdollistaa tehokkaan datan pakkauksen säilyttäen paremman äänenlaadun kuin MP3.

Neural:X

Neural:X on uusin downmixing / upmixing -tekniikka ja tilatiedon uudelleenkartoitustekniikka, jonka on kehittänyt DTS. Se rakennettiin osaksi DTS:# -tekniikkaa, jotta olisi mahdollista laajentaa kanavia Neural:X -koodatusta ja koodaamattomasta (PCM) datasta. Kun käytössä on DTS:# -tekniikka AVR- ja Sound Bar -laitteille, Neural:X pystyy toistamaan jopa 11.x kanavaa.

PCM (Pulse Code Modulation)

PCM on signaaliformaatti, jossa analoginen audiosignaali digitoidaan, tallennetaan ja siirretään. Tämä tekniikka on kaikkien muiden audioformaattien perusta. Tekniikkaa käytetään häviöttömänä audioformaattina nimeltä Lineaarinen PCM erilaisilla tallennusmedioilla, kuten CD ja Blu-ray (BD) -levyillä.

Näytetaajuus/kvantisoinnin bittinopeus

Näytetaajuus ja kvantisoinnin bittinopeus kertovat käsitellyn informaation määrän, kun analogista audiosignaalia muutetaan digitaaliseksi. Arvot ilmoitetaan seuraavan esimerkin mukaisesti: "48 kHz/24-bit".

- Näytetaajuus
Näytetaajuus (signaalista otettujen näytteiden lukumäärä sekunnissa) on nimeltään näytteistys. Mitä suurempi näytetaajuus, sitä laajempi on toistettavien taajuuksien valikoima.
- Bittikvantisointi
Bittikvantisoinnin luku kertoo tarkkuuden, jolla äänen taso muutetaan numeeriseksi arvoksi. Mitä suurempi arvo, sitä tarkempi äänen ilmaisu.

WAV

Windowsin audiotiedostoformaatti määrittää tallennustavan digitaali-datalle, joka on saatu muuttamalla audiosignaaleja. Oletusasetuksena on PCM (ei pakkausta), mutta voit käyttää muitakin pakkaustapoja.

WMA (Windows Media Audio)

Yksi Microsoft Corporationin kehittämistä digitaaliodion pakkausformateista. Psykoakustisen tekniikan ansiosta tämä pakkaustapa mahdollistaa tehokkaan pakkaamisen. Tutkimusten mukaan se voi pakata dataa supistaen sen määrän 1/20:aan silti säilyttäen tietyn äänenlaadun.

Audiosignaalin tiedot (muut)

BI AMP -vahvistus

Kaksoisvahvistuksessa käytetään kahta vahvistinastetta yhdelle kaiuttimelle. BiAmp-kykennässä tämä laite ohjaa kaiuttimen diskantti- ja bassoelementtiä eri pääasteilla. Sen ansiosta elementit toistavat äänen selkeästi ilman häiriöitä.

LFE (Low Frequency Effects) 0.1-kanava

Kanava matalataajuisille bassosignaaleille. Taajuusalue on 20 Hz - 120 Hz. Kanava lisätään kaikkiin Dolby Digital - ja DTS-tallenteisiin tehostamaan matalataajuisia äänitehosteita. Kanava merkitään 0.1, koska se sisältää ainoastaan matalataajuisia ääntä.

Lip sync

Videotoisto laahaa joskus audiotoston perässä, koska suurempi videosignaalin kapasiteetti vaatii monivaiheisempaa signaalin prosessointia. Lip sync eli huulisynkronointi on tekniikka, joka korjaa automaattisesti audio- ja videotoiston välistä viivettä.

HDMI ja videosignaalin tiedot

Komponenttivideosignaali

Komponenttivideosignaalin on kolme osaa: ! tarkoittaa luminanssi- eli valoisuusosaa, Pb ja Pr tarkoittavat krominanssi- eli väriosa. Signaalit kulkevat omissa “kanavissaan”, minkä ansiosta kuvan värit ovat erittäin hyvät.

Komposiittivideosignaali

Komposiittivideosignaaliissa värin, kirkkauden ja synkronisointidatan signaalit yhdistetään ja lähetetään yhtä kaapelia pitkin.

Deep Color

Deep Color on tekniikka, jota HDMI-spesifikaatio tukee. Deep Color lisää myös käytettävien värien lukumäärää RGB- tai YCbCr -väriavaruuksien määrittämässä rajoissa. Perinteiset värijärjestelmät käsittelevät värejä 8 bitin järjestelmällä. Deep Color käsittelee värit 10, 12, tai 16 bitin järjestelmällä. Tämä tekniikka mahdollistaa HDTV- ja muissa näyttölaitteissa miljoonien sijasta miljardit värit. Lisäksi se poistaa värien porrastukset ja näin mahdollistaa tasaiset väriliukumat eri värien välillä.

HDCP

HDCP (High-bandwidth Digital Content Protection) on digitaalinen kopionsuojajärjestelmä, joka estää digitaalisen sisällön kopioimisen signaalin siirtyessä liitäntöjen välillä (esim. HDMI-liittimien välillä).

HDMI

HDMI (High-Definition Multimedia Interface) on maailmanlaajuinen liitäntästandardi digitaalisen audion ja videon siirtämiseen. Liitännällä voi siirtää sekä digitaalaudiota että digitaalivideota ilman häviötä vain yhdellä kaapelilla. HDMI on HDCP-yhteensopiva (High-bandwidth Digital Content Protection) ja takaa vakaan audio/videoliittännän. Lisätietoja HDMI:stä löydät HDMI-verkkosivustolta <http://www.hdmi.org/>.

x.v.Color

”x.v.Color” on tekniikka, jota HDMI-spesifikaatio tukee. Se on sRGB-väriavaruutta laajempi ja sallii sellaisten värien toistamisen, joiden toisto oli ennen mahdotonta. x.v.Color on yhteensopiva sRGB-standardien väreihin, mutta se laajentaa väriavaruutta ja pystyy näin toistamaan entistä aidommat, luonnollisemmat kuvat.

Verkkotiedot

SSID

SSID (Service Set Identifier) on nimi, jonka perusteella tunnistetaan tietty langaton LAN-tukiasema.

Wi-Fi

Wi-Fi (Wireless Fidelity) on tekniikka, joka sallii elektroniikkalaitteiden välisen datansiirron ja internetyhteyden muodostamisen langattomasti radioaaltojen välityksellä. Wi-Fin langattoman yhteyden ansiosta ei tarvita verkkokaapelikytkentöjä. Vain tuotteet, jotka läpäisevät Wi-Fi Alliance-yhteensopivuustestit, saavat käyttää “Wi-Fi Certified” -tavaramerkkiä.

WPS

WPS (Wi-Fi Protected Setup) on Wi-Fi Alliansen laatima standardi, jonka ansiosta langaton kotiverkko on helppo tehdä.

Yamaha

CINEMA DSP (Digital Sound Field Processor)

Koska Dolby Surround- ja DTS-järjestelmät kehitettiin alunperin elokuvateattereita varten, niiden teho on parhaimmillaan teatterissa, jonka lukuisat kaiuttimet on suunniteltu toistamaan äänitehosteita. Koska kodin olosuhteet (huonekoko, seinämateriaali ja kaiuttimien lukumäärä) vaihtelevat suuresti, kuulemassasi äänessä on väistämättä eroja. Todellisissa kuunteluympäristöissä mitattuun tietoon perustuva CINEMA DSP, eli Yamahan oma DSP-teknologia, tuo elokuvateatterin audiovisuaalisen kokemuksen omaan kotiisi.

CINEMA DSP 3D

Äänikenttätiedot sisältää mittaamalla saadut tiedot äänikuvan korkeudesta. CINEMA DSP 3D toistaa tarkasti äänikuvan korkeuden ja näin luo tarkan, intensiivisen 3D-äänikuvan huoneeseen.

Compressed Music Enhancer

Compressed Music Enhancer-toiminto kompensoi puuttuvia ylä-ääniä pakatuissa musiikkiformaateissa (kuten MP3). Näin tekniikka mahdollistaa entistä paremman suorituskyvyn koko äänentoistojärjestelmälle.

SILENT CINEMA

Yamahan kehittämä äänikenttäohjelma (DSP) luo aidon ja uskottavan äänimaiseman kuulokkeisiin. Jokainen DSP-ohjelma sisältää tarkkaan lasketut parametrit, jotta jokainen äänimaisema kuulostaisi aidolta myös kuulokkeiden kautta kuunneltuna.

Virtual CINEMA DSP

Virtual CINEMA DSP-ohjelman avulla voit toistaa virtuaalisen takaaäänikentän oikean ja vasemman etukaiuttimen avulla. Vaikka takakaiuttimia ei ole kytketty, laite luo todentuntuisen äänikentän kuunteluhuoneeseen.

Virtual CINEMA FRONT

Virtual CINEMA FRONT-ohjelman avulla voit toistaa virtuaalisen takaaäänikentän eteen sijoitettujen takakaiuttimien avulla. Vaikka takakaiuttimet on sijoitettu huonetilan etuosaan, laite luo todentuntuisen äänikentän kuunteluhuoneeseen.

Virtual Presence Speaker (VPS)

Virtual Presence Speaker mahdollistaa sen, että tämä laite toistaa virtuaalisesti 3D-äänikentän korkeuselementin ilman etutehostekaiuttimia. Vaikka etutehostekaiuttimia ei ole kytketty, laite luo todentuntuisen 3D-äänikentän kuunteluhuoneeseen.

Virtual Surround Back Speaker (VSBS)

Virtual Surround Back Speaker-ohjelman avulla järjestelmä voi toistaa takatehostekaiuttimien äänikentän virtuaalisesti. Vaikka ei olisi kytketty järjestelmään takatehostekaiuttimia, tämä laite syventää äänikentän takaosaa CINEMA DSP -ohjelmalla.

Tuetut laitteet ja tiedostoformaattit

Tässä luvussa kuvataan laitteet ja tiedostoformaattit, joita tämä laite tukee.

Yhteensopivat laitteet

Lisätietoja eri laitteista saat kyseisen laitteen käyttöohjeesta.

• Bluetooth-laite

- Tämä laite tukee Bluetooth-laitteita, jotka tukevat profileja A2DP tai AVRCP.
- Tämä laite ei välttämättä tunnista Bluetooth-laitetta ja jotkin toiminnot eivät välttämättä ole käytettävissä laitemallin takia.

• USB-laite

- Tämä laite tukee USB-massamuistilaitteita (esim. flash-muisteja, kannettavia audiosoitimia), jotka on alustettu FAT16- tai FAT32-tiedostojärjestelmään.
- Älä kytke soittimeen muita kuin USB-massamuistilaitteita (kuten USB-latureita tai -keskittimiä), tietokoneita, kortinlukijoita, ulkoista kiintolevyä tms.
- Salausta käyttävää USB-laitetta ei voi käyttää.
- Joidenkin valmistajien USB-muistilaitteet ja mallit saattavat estää joidenkin toimintojen käytön.

• AirPlay

AirPlay toimii seuraavien laitteiden kanssa: iPhone, iPad, ja iPod touch joissa iOS 4.3.3 tai uudempi, Mac jossa OS X Mountain Lion tai uudempi, ja Mac tai PC jossa iTunes 10.2.2 tai uudempi.

(tilanne maaliskuussa 2016)

Made for.

iPhone 6 Plus, iPhone 6, iPhone 5s, iPhone 5c, iPhone 5, iPhone 4s

iPad Air 2, iPad mini 3, iPad Air, iPad mini 2, iPad mini, iPad (3. ja 4. sukupolvi), iPad 2

iPod touch (5th generation)

(tilanne maaliskuussa 2016)

Tiedostoformaatti

Lisätietoja eri tiedostomuodoista saat tallentavan laitteen käyttöohjeesta tai tiedoston help-tiedostosta.

• USB/PC (NAS)

Tiedosto	Näytetaajuus (kHz)	Kvantisoinnin bittinopeus (bit)	Bittinopeus	Äänikanavien lukumäärä	Saumaton toisto (gapless)
WAV *	32/44.1/48/88.2/96/176.4/192	16/24	-	2	OK
MP3	32/44.1/48	-	8 - 320	2	-
WMA	32/44.1/48	-	8 - 320	2	-
MPEG-4 AAC	32/44.1/48	-	8 - 320	2	-
FLAC	32/44.1/48/88.2/96/176.4/192	16/24	-	2	OK
ALAC	32/44.1/48/88.2/96	16/24	-	2	OK
AIFF	32/44.1/48/88.2/96/176.4/192	16/24	-	2	OK
DSD	2.8 MHz/5.6 MHz	1	-	2	-

* Vain Linear PCM -formaatti

#

• Jotta voisit toistaa tietokoneelle tai NAS-palvelimelle tallennettuja FLAC-tiedostoja, sinun pitää asentaa tietokoneellesi palvelinohjelma, joka tukee FLAC-tiedostojen jakamista DLNA:n välityksellä, tai käyttää sellaista tietokonetta tai NAS-palvelinta, joka tukee FLAC-tiedostoja.

• Digital Rights Management (DRM) -sisältöä ei voi toistaa.

Videosignaalin tiet

Videolaitteesta tähän laitteeseen tuleva videosignaali siirtyy television alla olevan kaavion mukaisesti.

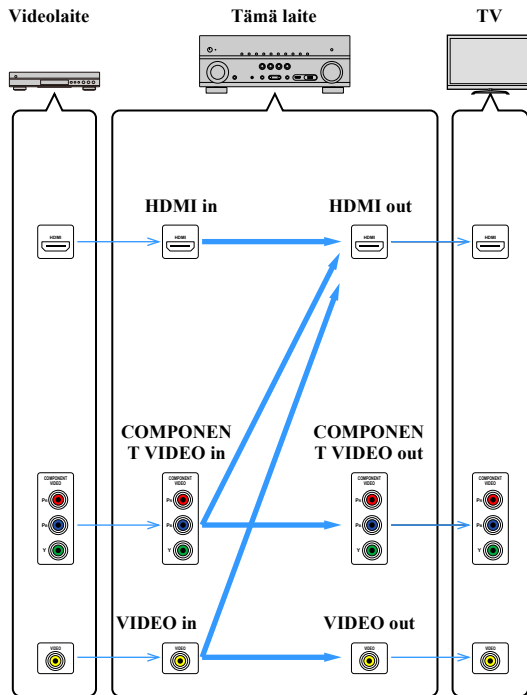

Videomuunnos

#

- Voit valita eteenpäin lähtevän HDMI-videon resoluution ja kuvasuhteen "Video Mode" (p.116)-kohdassa ("Setup"-valikossa).
- Tämä vahvistin ei voi tehdä 480-juovan ja 576-juovan videosignaaleista keskenään vaihtokelpoisia.

	Resolution	HDMI out					COMPONENT VIDEO out				VIDE O out	
		480i/576i	480p/576p	720p	1080i	1080p	4K	480i/576i	480p/576p	720p	1080i	480i/576i
HDMI in	480i/576i	->	->	->	->	->	->					
	480p/576p		->	->	->	->	->					
	720p			->	->	->	->					
	1080i			->	->	->	->					
	1080p/50, 60 Hz			->	->	->	->					
	1080p/24 Hz						->	->				
4K						->						
COMPONENT VIDEO in	480i/576i	->	->	->	->	->	->					
	480p/576p							->				
	720p								->			
	1080i									->		
VIDEO in	480i/576i	->	->	->	->	->	->					->

->: käytettävissä

Lisätietoja HDMI-liitännästä

Tässä luvussa kuvataan HDMI-signaaliin liittyvät toiminnot ja signaalien yhteensopivuus.

HDMI Control

HDMI Control -ohjauksen avulla voit ohjata erillislaitteita HDMI-kytkennän kautta. Jos kytket tähän laitteeseen HDMI-ohjausta tukevan television HDMI-kaapelilla, voit ohjata tämän laitteen toimintoja (virrankytkentä, äänenvoimakkuus, jne.) television kauko-ohjaimella. Voit ohjata myös ohjelmälähdelaitteita (HDMI-ohjausta tukevaa BD/DVD-soitinta tms.), jotka on kytketty tähän laitteeseen HDMI-kaapelilla.

Lisätietoja kytkennöistä, ks. "Connecting a TV" (p.33) ja "Connecting video devices (such as BD/DVD players)" (p.35).

Seuraavia toimintoja voi ohjata television kauko-ohjaimella.

- Valmiustilan tahdistus
- Äänenvoimakkuuden säätö ja mykistys
- Television valinta audiolähteeksi, kun television ohjelmälähteenä on sen oma sisäinen viritin
- Video/audiolähteeksi parhaillaan valittuna oleva ohjelmälähdelaite
- Ääntä toistavan laitteen valinta (television tai tämä laite)

(Esimerkki)



Seuraavia toimintoja voi ohjata tämän laitteen kauko-ohjaimella.

- Ohjelmälähdelaiteen toiston käynnistäminen ja television virrankytkentä SCENE-toimintasarjalla (p.63)
- Television ohjelmälähteen vaihtaminen, jotta kuvaruutuvalikko saadaan näkyviin (kun painat ON SCREEN-painiketta).
- Ohjelmälähdelaiteen ohjaus (toisto- ja valikkotoiminnot) erillislaitteen ohjauspainikkeilla

(Esimerkki)

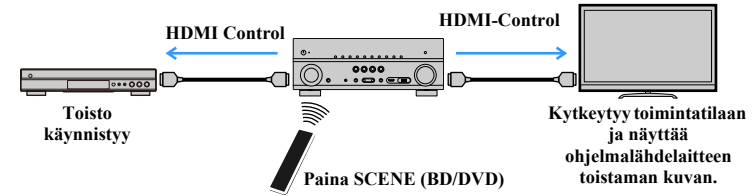

Käyttääksesi HDMI-ohjausta sinun pitää tehdä seuraavat HDMI-ohjausasetukset television ja ohjelmälähteiden kytkemisen jälkeen.

Lisätietoja television käytöstä ja asetuksista, ks. television käyttöohjeet.

!

Nämä asetukset tulee tehdä joka kerta, kun lisäät järjestelmään uuden HDMI-ohjausta tukevan laitteen.

1 Kytke tämä laite, televisio ja ohjelmälähdelaiteet toimintatilaan.

2 Tee tarvittavat asetukset tästä laitteesta.

1 Valitse televisiosta kanava, joka näyttää tästä laitteesta tulevan kuvasignaalin.

2 Paina ON SCREEN.

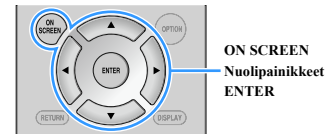

3 Valitse nuolipainikkeilla "Setup" ja paina ENTER.

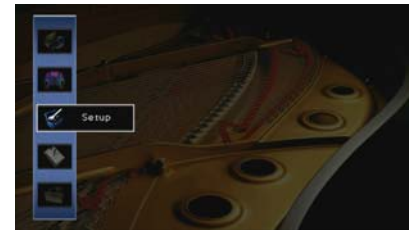

4 Valitse nuolipainikkeilla (◀/▶) kohta "HDMI".



5 Valitse nuolipainikkeilla (▲/▼) kohta "HDMI Control" ja paina ENTER.

6 Valitse nuolipainikkeilla kohta "On".

7 Paina ON SCREEN.

3 Salli HDMI-ohjaus televisiosta ja ohjelmaa toistavista laitteista (esim. HDMI-ohjausta tukevasta BD/DVD-soittimesta).

4 Kytke pois toimintatilasta ensin televisio, sitten tämä laite ja ohjelmälähteet.

5 Kytke toimintatilaan ensin tämä laite ja ohjelmälähteet, sitten televisio.

6 Valitse televisiosta kanava, joka näyttää tästä laitteesta tulevan kuvasignaalin.

7 Tarkasta seuraavat kohdat

Tämä laite: Valittuna on se tuloliitin, johon ohjelmälähde laite on kytketty. Jos näin ei ole, valitse tulolähde itse.

Televisio: Ohjelmälähdelaite toistama kuva näkyy kuvaruudulla.

8 Tarkista, että tämän laitteen toiminnot tahdistuvat television toimintoihin. Tee se sammuttamalla televisio tai säätämällä television äänenvoimakkuutta television kauko-ohjaimella.

!

- Jos HDMI-ohjaus ei toimi kunnolla, irrota television virtajohto vaiheessa 2 ja kytke takaisin vaiheessa 3. Se saattaa poistaa ongelman. HDMI-ohjaus ei välttämättä toimi, jos kytkettyjä laitteita on liian monta. Estä siinä tapauksessa HDMI-ohjaus laitteilta, joita ei käytetä.
- Mikäli tämän laitteen toimintatila ei tahdistu television toimintatilaan, tarkista television audiolähtöasetukset.
- Suosittelemme käyttämään saman valmistajan televisiota ja ohjelmälähdelaiteita. Silloin HDMI-ohjaus toimii tehokkaammin.
- Yamaha ei kuitenkaan voi taata kaikkien HDMI Control-yhteensopivien laitteiden toimivuutta.

Audio Return Channel -toiminto (ARC)

ARC mahdollistaa television äänisignaalin ohjaamisen tähän laitteeseen samaa HDMI-kaapelia pitkin, joka siirtää videosaignaalin tästä laitteesta televisioon.

Tarkasta seuraavat seikat sen jälkeen, kun olet määrittänyt HDMI Control -asetukset.

1 Valitse televisiokanava television kaukosäätimellä.

2 Tarkasta, että tämän laitteen ohjelmälähteeksi on automaattisesti valikoitunut "AV4" ja että television ääni toistuu tämän laitteen kautta.

Ellet kuule television ääntä, tarkasta seuraavat seikat:

- "ARC" (p.118)-kohdassa ("Setup"-valikossa) on asetus "On".
- HDMI-kaapeli on kytketty televisiossa olevaan ARC-yhteensopivaan HDMI-liittimeen (HDMI-liittimeen, jossa on merkintä "ARC").

Joissakin televisioissa on HDMI-liitin, joka ei ole ARC-yhteensopiva. Lue lisätietoja television käyttöohjeesta.

!

- Jos ääni on katkonaista ARC-toiminnon aikana, valitse "ARC" (p.118)-asetuskohtaan ("Setup"-valikossa) asetus "Off", ja siirrä television audiosignaali tähän laitteeseen optisella digitaalikaapelilla (p.35).
- ARC-kanavan käyttöä varten sinun on tehtävä kytkentä televisioon HDMI-kaapelilla, joka tukee ARC-toimintoa.

#

Laitteen perusasetusten mukaan television ääni ohjataan liitinryhmään "AV 4". Jos kytkit AV 4-liittimiin jonkin erillislaitteen, muuta televisiosta tulevan äänen käyttöasetuksia "TV Audio Input" (p.117)-kohdasta ("Setup"-valikossa). Jos haluat käyttää SCENE-toimintosarjaa (p.63), myös kohdan "SCENE (TV)" tuloasetus pitää muuttaa.

HDMI-signaaliyhteensopivuus

Audiosignaalit

Audiosignaalityyppi	Audiosignaalin formaatti	Yhteensopivat mediat (esimerkki)
2-kanavainen lineaarinen PCM	2ch, 32 - 192 kHz, 16/20/24 bit	CD, DVD-Video, DVD-Audio
Monikanavainen Lineaarinen PCM	8ch, 32 - 192 kHz, 16/20/24 bit	DVD-Audio, BD (Blu-ray-levy), HD DVD
DSD	2 - 5.1ch, 2.8224 MHz, 1 bit	SACD
Bittivirta (bitstream)	Dolby Digital, DTS	DVD-Video
Bittivirta (bitstream) (High definition audio)	Dolby TrueHD, Dolby Digital Plus, DTS-HD Master Audio, DTS-HD High Resolution Audio, DTS Express	BD (Blu-ray-levy), HD DVD

Videosignaalit

Tämä laite pystyy käsittelemään videosignaalia, jonka resoluutio on jokin seuraavista:

- VGA
- 480i/60 Hz
- 576i/50 Hz
- 480p/60 Hz
- 576p/50 Hz
- 720p/60 Hz, 50 Hz
- 1080i/60 Hz, 50 Hz
- 1080p/60 Hz, 50 Hz, 30 Hz, 25 Hz, 24 Hz
- 4K/60 Hz, 50Hz, 30 Hz, 25 Hz, 24 Hz

!

- Kun toistat CPPM-kopiosuojattua DVD Audiota, käytössä oleva DVD-soitin saattaa estää video- ja audiosignaalin lähettämisen eteenpäin.
- Tämä laite ei ole yhteensopiva HDCP-yhteensopimattomiin HDMI- ja DVI-laitteisiin. Lisätietoja erillislaitteiden käyttöohjeissa.
- Jos haluat purkaa bittivirtaäänen tässä laitteessa, valitse lähdelaitteen asetusvalikoista asetukset, joiden aikana laite antaa eteenpäin bittivirtaääntä (eikä pura eli dekodaa ääntä valmiiksi). Lisätietoja ohjelmaa toistavien laitteiden käyttöohjeissa.



Valmistettu Dolby Laboratoriesin lisenssillä. Dolby, Dolby Atmos, Dolby Surround, Surround EX ja kaksois-D-symboli ovat tavaramerkkejä, jotka omistaa Dolby Laboratories.



DTS-patentit, katso <http://patents.dts.com>. Valmistettu DTS, Inc:n lisenssillä. DTS, Symboli, DTS ja Symbol yhdessä, DTS:X ja DTS:X -logo ovat DTS, Inc:n tavaramerkkejä tai rekisteröityjä tavaramerkkejä Yhdysvalloissa ja/tai muissa maissa. © DTS, Inc. Kaikki oikeudet pidätetään.



Tukee iOS 7- tai uudempaa käyttöjärjestelmää käytettäessä Wireless Accessory Configuration -järjestelmää asetusten muuttamiseen.

”Made for iPod”, ”Made for iPhone” ja ”Made for iPad” tarkoittavat, että elektroniikkalaite on suunniteltu kytkettäväksi iPodiin, iPhoneen tai iPadiin merkinnän mukaisesti ja että valmistaja on sertifioinut laitteen täyttämään Applen suoritusstandardit.

Apple ei ole vastuussa tämän laitteen käytöstä eikä sen yhteensopivuudesta turvallisuus- ja muihin standardeihin.

Huomaathan, että tämän laitteen käyttö iPodin, iPhoneen tai iPadin kanssa saattaa vaikuttaa langattomaan suorituskykyyn.

iTunes, AirPlay, iPad, iPhone, iPod ja iPod touch ovat Apple Inc.:in tavaramerkkejä, rekisteröity Yhdysvalloissa ja muissa maissa.

iPad Air ja iPad mini ovat Apple Inc.:n tavaramerkkejä.

App Store on Apple Inc.:n palvelumerkki



Bluetooth®-sanamerkki ja -logot ovat Bluetooth SIG, Inc.:n omistamia rekisteröityjä tavaramerkkejä, ja kaikkien näiden merkkien käyttö Yamaha Corporationin osalta on lisensoitua.

Bluetooth protocol stack (Blue SDK)

Copyright 1999-2014 OpenSynergy GmbH

Kaikki oikeudet pidätetään. Kaikki julkaisemattomat oikeudet pidätetään.



HDMI, HDMI-logo ja High-Definition Multimedia Interface ovat HDMI Licensing LLC:n tavaramerkkejä tai rekisteröityjä tavaramerkkejä Yhdysvalloissa ja muissa maissa.

x.v.Color™

”x.v.Color” on Sony Corporation:n tavaramerkki.



DLNA™ ja DLNA CERTIFIED™ ovat Digital Living Network Alliancen tavaramerkkejä tai rekisteröityjä tavaramerkkejä. Kaikki oikeudet pidätetään. Luvaton käyttö on ehdottomasti kielletty.

Windows™

Windows on Microsoft Corporation in rekisteröity tavaramerkki Yhdysvalloissa ja muissa maissa.

Internet Explorer, Windows Media Audio ja Windows Media Player ovat joko rekisteröityjä tavaramerkkejä tai tavaramerkkejä, jotka omistaa Microsoft Corporation Yhdysvalloissa ja/tai muissa maissa.

Android™ Google Play™

Android ja Google Play ovat Google Inc.:n tavaramerkkejä.



Wi-Fi CERTIFIED™-logo on Wi-Fi Alliance®n sertifiointimerkki.

Wi-Fi Protected Setup™-identifiointimerkki on Wi-Fi Alliance®n sertifiointimerkki.



MusicCast on Yamaha Corporationin tavaramerkki.



”SILENT CINEMA” on Yamaha Corporation:n tavaramerkki.

Google Noto Fonts

Copyright © 2012 Google Inc. Kaikki oikeudet pidätetään.

Lisenssinä Apache License, Versio 2.0 (”lisenssi”);

tätä tiedostoa saa käyttää vain lisenssin mukaisesti.

Kopion lisenssistä saat seuraavasta osoitteesta:

<http://www.apache.org/licenses/LICENSE-2.0>

Ellei sovellettavissa oleva laki vaadi tai muuta ole kirjallisesti sovittu, ohjelmisto jaetaan lisenssin mukaisesti ”SELLAISENAAN”, ILMAN MITÄÄN suoraa tai välillisiä TAKUITA JA EHTOJA.

Lue lisenssistä lupia ja rajoituksia.

GPL

Tämä tuote käyttää joissakin osioissa GPL/LGPL-lisenssoituja avoimen lähdekoodin ohjelmistoja. Sinulla on oikeus hankkia, kopioida, muuntaa ja jakaa vain kyseistä avointa lähdekoodia. Lisää tietoa GPL/LGPL-lisenssoiduista avoimen lähdekoodin ohjelmistoista, niiden hankkimisesta sekä GPL/LGPL-lisenssistä löydät Yamaha Corporationin verkkosivulta.

(<http://download.yamaha.com/sourcecodes/musiccast/>).

Tuloliittimet

- Analoginen audio
 - Audio x 5 (AV 5-6, AUDIO 1-2, PHONO)
- Digitaalinen audio (Tuetut taajuudet: 32 kHz - 96 kHz)
 - Optinen x 2 (AV 1, AV 4)
 - Koaksiaalinen x 2 (AV 2-3)
- Videosignaali
 - Komposiitti x 4 (AV 3-6)
 - Komponentti x 2 (AV 1-2)
- HDMI-tulo
 - HDMI x 6 (HDMI 1-5, V-AUX)
- Muut
 - USB x 1 (USB2.0)
 - NETWORK x 1 (100Base-TX/10Base-T)

Lähtöliittimet

- Analoginen audio
 - [RX-V781]
 - Speaker Out x 9 (7 ch) (FRONT L/R, CENTER, SURROUND L/R, EXTRA SP 1 L/R*1, EXTRA SP 2 L/R*2)
 - *1 Huom: Määrittäminen on mahdollista.
 - [F.PRESENCE, ZONE2]
 - *2 Huom: Määrittäminen on mahdollista.
 - [SURROUND BACK, ZONE2, BI-AMP]
 - Pre Out x 7 (FRONT L/R, CENTER, SURROUND L/R, SURROUND BACK L/R)
 - Subwooferlähtö x 2 (SUBWOOFER 1-2, mono)
 - ZONE2 OUT x 1
 - Kuulokeliitin x 1

[RX-V681]

– Speaker Out x 9 (7 ch) (FRONT L/R, CENTER, SURROUND L/R, EXTRA SP 1 L/R*1, EXTRA SP 2 L/R*2)

*1 Huom: Määrittäminen on mahdollista.

[F.PRESENCE, ZONE2]

*2 Huom: Määrittäminen on mahdollista.

[SURROUND BACK, ZONE2, BI-AMP]

– Subwooferlähtö x 2 (SUBWOOFER 1-2, mono)

– ZONE2 OUT x 1

– Kuulokeliitin x 1

- Videosignaali
 - MONITOR OUT
 - Komponentti x 1
 - Komposiitti x 1

- HDMI-lähtö

[RX-V781]

HDMI OUT x 2 (HDMI OUT 1-2)

[RX-V681]

HDMI OUT x 1

Muut liittimet

- YPAO MIC x 1
- REMOTE IN x 1
- REMOTE OUT x 1
- TRIGGER OUT x 1

HDMI

- 4K UltraHD Video (include 4K/60, 50Hz 10/12bit), 3D Video, ARC (Audio Return Channel), HDMI Control (CEC), Auto Lip Sync, Deep Color, "x.v.Color", HD audio playback, 21:9 Aspect Ratio, BT.2020 Colorimetry, HDR Compatible
- Videoformaatti (toistin)
 - VGA
 - 480i/60 Hz
 - 576i/50 Hz
 - 480p/60 Hz
 - 576p/50 Hz
 - 720p/60 Hz, 50 Hz
 - 1080i/60 Hz, 50 Hz
 - 1080p/60 Hz, 50 Hz, 30 Hz, 25 Hz, 24 Hz
 - 4K/60 Hz, 50Hz, 30 Hz, 25 Hz, 24 Hz
- Audioformaatti
 - Dolby Atmos
 - Dolby TrueHD
 - Dolby Digital Plus
 - Dolby Digital
 - DTS:X
 - DTS-HD Master Audio
 - DTS-HD High Resolution Audio
 - DTS Express
 - DTS
 - DSD 2.8MHz 2-ch to 6-ch
 - PCM 2-ch - 8-ch (Max. 192 kHz/24-bit)
- Sisällönsuojaus: HDCP-yhteensopiva (HDMI 1–3: HDCP 2.2 -yhteensopiva)
- Linkkitoiminto: CEC-yhteensopiva

Viritin

- Analoginen viritin
 - [mallit U.K. ja Europe]
 - FM/AM, Radio Data System x 1 (TUNER)
 - [Muut mallit]
 - FM/AM x 1 (TUNER)

USB

- Yhteensopivuus: Massamuistiluokan USB-muisti
- Jännite/kapasiteetti: 1 A

Bluetooth

- Sink
Source-lähdelaitteesta vahvistimeen (esim. älypuhelin/tabletti)
- Source
Vahvistimesta sink-laitteeseen (esim. Bluetooth-kuulokkeisiin)
- Käytettävissä: Play/Stop, ohjaus Sink-laitteesta
- Bluetooth-version Ver. 2.1+EDR
- Tuetut profiilit
Sink A2DP, AVRCP
Source A2DP
- Tuetut koodekit
Sink SBC, AAC
Source SBC
- Langaton lähtöteho Bluetooth Class 2
- Suurin mahdollinen yhteysetäisyys 10 m (33 ft)

Verkko

- PC Client -toiminto
- Yhteensopivuus DLNA ver. 1,5
- AirPlay-tuettu
- Internetradio
- WiFi-toiminto
 - Mahdollista: WPS-yhteys PIN-koodilla ja painikkeella
 - iOS-laitteiden jakaminen langattoman yhteyden kautta
 - Mahdollista: Direct Connection (suora yhteys mobiililaitteesta)
 - Suojaustavat: WEP, WPA2-PSK (AES), Mixed Mode
 - Radiotaajuuskaista: 2.4 GHz
 - Langaton verkkostandardi: IEEE 802.11 b/g/n

Yhteensopivat dekodeerausformaattit

- Dekodeerausformaatti
 - Dolby Atmos
 - Dolby TrueHD, Dolby Digital Plus
 - Dolby Digital
 - DTS:X
 - DTS-HD Master Audio, DTS-HD High Resolution Audio, DTS Express
 - DTS 96/24, DTS-ES Matrix 6.1, DTS-ES Discrete 6.1
 - DTS Digital Surround
- Dekodeausen jälkeinen formaatti
 - Dolby Surround
 - DTS Neo:6 Music, DTS Neo:6 Cinema

Audio-osa

- Nimellinen lähtöteho (2 kanavaa)
[RX-V781]
(20 Hz - 20 kHz, 0.06% THD, 8 Ω)
Front L/R 95 W+95 W
(1 kHz, 0.9% THD, 8 Ω)
[mallit U.S.A. ja Canada]
Front L/R 110 W+110 W
Center 110 W
Surround L/R 110 W+110 W
Surround Back L/R 110 W+110 W
[RX-V681]
(20 Hz - 20 kHz, 0.06% THD, 8 Ω)
Front L/R 90 W+90 W
(1 kHz, 0.9% THD, 8 Ω)
[mallit U.S.A. ja Canada]
Front L/R 105 W+105 W
Center 105 W
Surround L/R 105 W+105 W
Surround Back L/R 105 W+105 W

- Nimellinen lähtöteho (1 kanavaan)
[RX-V781]
(1 kHz, 0.9% THD, 8 Ω)
Front L/R 130 W/ch
Center 130 W/ch
Surround L/R 130 W/ch
Surround Back L/R 130 W/ch
(1 kHz, 0.9% THD, 4 Ω)
Front L/R [mallit U.K., Europe] 160 W/ch
[RX-V681]
(1 kHz, 0.9% THD, 8 Ω)
Front L/R 125 W/ch
Center 125 W/ch
Surround L/R 125 W/ch
Surround Back L/R 125 W/ch
(1 kHz, 0.9% THD, 4 Ω)
Front L/R [mallit U.K., Europe] 150 W/ch
- Maksimilähtöteho (1 kHz, 10% THD, 6 Ω/8 Ω)
[RX-V781]
Front L/R 160 W/ch
Center 160 W/ch
Surround L/R 160 W/ch
Surround Back L/R 160 W/ch
[RX-V681]
Front L/R 150 W/ch
Center 150 W/ch
Surround L/R 150 W/ch
Surround Back L/R 150 W/ch
- Dynaaminen teho (IHF)
Front L/R (8/6/4/2 Ω) 130/170/195/240 W
- Vaimennuskertoin
Front L/R, 20 Hz to 20 kHz, 8 Ω 100 tai enemmän
- Tuloherkkyys / Tuloimpedanssi
PHONO (1 kHz, 100 W/8 Ω) 3.5 mV/47 kΩ
AV 5 jne. (1 kHz, 100 W/8 Ω) 200 mV/47 kΩ

- Maksimitulotaso
PHONO (1 kHz, 0.1% THD) 60 mV
AV 5 jne. (1 kHz, 0.5% THD, Effect - ON) 2.3 V
- Lähtötaso /Lähtöimpedanssi
[RX-V781]
PRE OUT 1 V/1.2 kΩ
SUBWOOFER 1 V/1.2 kΩ
ZONE2 OUT 470 mV/1.2 kΩ
[RX-V681]
SUBWOOFER 1 V/1.2 kΩ
ZONE2 OUT 470 mV/1.2 kΩ
- Suurin sallittu lähtötaso
[RX-V781]
PRE OUT -liitin
- Kuulokkeiden impedanssi 16 Ω tai enemmän
- Taajuusvaste
AV 5 jne. Front-kanavaan (10 Hz to 100 kHz) +0/-3 dB
- RIAA taajuuspoikkeama
PHONO 0±0.5 dB
- Harmoninen kokonaisuus
PHONO Speaker Out -kanavaan (FRONT) (20 Hz - 20 kHz, 1 V)
..... 0.02% tai vähemmän
AV 5 jne. Front -etukanavaan (Pure Direct)
(20 Hz - 20 kHz, 50 W, 8 Ω) 0.06% tai vähemmän
- Häiriötäisyys (IHF-A)
PHONO (tulo suljettu 35 mV, Speaker Out [FRONT])
..... 96 dB tai enemmän
AV 5 jne. (Pure Direct) (tulo 1 kΩ suljettu, Speaker Out)
..... 110 dB tai enemmän
- Jäännöskohina (IHF-A Network)
Front L/R (Speaker Out) 150 µV tai vähemmän
- Kanavaerottelu
PHONO (tulo suljettu, 1 kHz/10 kHz) 60 dB/55 dB tai enemmän
AV 5 jne. (tulo 1 kΩ suljettu, 1 kHz/10 kHz)
..... 70 dB/50 dB tai enemmän
- Äänenvoimakkuus
Main Zone (Kotiteatterihuone).. MUTE, -80 dB - +16.5 dB (0.5 dB:n tarkkuus)
Zone2 MUTE, -80 dB - +10.0 dB (0.5 dB:n tarkkuus)

- Sävyntäjäominaisuudet
Basson tehostus/vaimennus
±6 dB/0.5 dB:n tarkkuus taajuudella 50 Hz
Basson muuttumistaajuus 350 Hz
Diskantin tehostus/vaimennus
..... ±6 dB/0.5 dB:n tarkkuus taajuudella 20 kHz
Diskantin muuttumistaajuus 3.5 kHz
- Suodatinominaisuudet
($f_c=40/60/80/90/100/110/120/160/200$ Hz)
Ylipäästösuodatin (Front, Center, Surround, Surround Back) 12 dB/okt.
Alipäästösuodatin (Subwoofer) 24 dB/okt.

Video-osa

- Videosignaalityyppi NTSC/PAL/SECAM
- Videosignaalin taso
Komposiitti 1 Vp-p/75 Ω
Komponentti-
Y 1 Vp-p/75 Ω
Pb/Pr 0.7 Vp-p/75 Ω
- Videosignaalin maksimitulotaso 1.5 Vp-p tai enemmän
- Videosignaalin häiriötäisyys 50 dB tai enemmän
- Monitor Out -taajuusvaste
Komponentti 5 Hz - 60 MHz, -3 dB

FM-osa

- Viritysalue
[mallit U.S.A., Kanada] 87,5 - 107,9 MHz
[mallit Taiwan, Brazil, Korea, Asia, General]
..... 87,5/87,50 MHz - 108,0/108,00 MHz
[muut mallit] 87.50 - 108,00 MHz
- 50 dB Vaimennusherkkyyys (IHF, 1 kHz, 100% MOD.)
Mono 3 µV (20.8 dB)
- Häiriötäisyys (IHF)
Mono 69 dB
Stereo 67 dB
- Harmoninen särö (IHF, 1 kHz)
Mono 0.5%
Stereo 0.6%
- Antennitulo 75 W balansoimaton

AM-osa

- Viritysalue
[mallit U.S.A., Canada] 530 - 1 710 kHz
[mallit Taiwan, Brazil, Korea, Asia, General]
..... 530/531 kHz - 1710/1611 kHz
[muut mallit] 531 - 1611 kHz

Yleistä

- Virransyöttö
[U.S.A., Canada] AC 120 V, 60 Hz
[mallit Taiwan, Brazil, General]
..... AC 110 - 120/220 - 240 V, 50/60 Hz
[China] AC 220 V, 50 Hz
[Korea] AC 220 V, 60 Hz
[Australia] AC 240 V, 50 Hz
[U.K., Europe] AC 230 V, 50 Hz
[Asia] AC 220 - 240 V, 50/60 Hz
- Virrankulutus
[U.S.A., Canada] 400 W
[mallit China, Taiwan, Brazil, Asia, General] 270 W
[muut mallit] 300 W
- Virrankulutus valmiustilassa
HDMI Control Off, Standby Through Off 0.1 W
HDMI Control - ON/Standby through - AUTO, HDMI ei signaalia
ja ilman CEC-ohjausta 8 tuntia 0.4 W
HDMI Control On, Standby Through On (ei signaalia) 1.1 W
Network Standby On
Verkkoyhteys kaapelin kautta 2.1 W
Wi-Fi 2.4 W
Wireless Direct 2.4 W
Bluetooth Standby - On 2.1 W
HDMI Control On, Standby Through On (ei signaalia),
Network Standby On (Wireless Direct) 3.1 W
- Maksimivirrankulutus
[mallit Taiwan, Brazil, Asia, General] 590 W

- Mitat (l x k x s)

[RX-V781] 435 x 171 x 379 mm (17-1/8" x 6-3/4" x 14-7/8")

[RX-V681] 435 x 171 x 378 mm (17-1/8" x 6-3/4" x 14-7/8")

* Sisältää jalat ja ulkonevat osat

- Mitat (W x H x D) (langaton antenni pystyssä)

[RX-V781] 435 x 234 x 379 mm (17-1/8" x 9-1/4" x 14-7/8")

[RX-V681] 435 x 234 x 378 mm (17-1/8" x 9-1/4" x 14-7/8")

- Paino

[RX-V781]10.6 kg (23.4 lbs)

[RX-V681]10.0 kg (22.1 lbs)

* **Tämän käyttöohjeen sisältö koskee valmistushetkellä käytössä olleita teknisiä ominaisuuksia. Saat käyttösi uusimman käyttöohjeen lataamalla käyttöohjetiedoston Yamahan verkkosivustolta.**