



AV-VIRITINVAHVISTIN
RX-V771
Käyttöohje

Lue turvallisuusohjeet ("Safety Brochure") ennen käyttöä.

Eurooppa

Julkaisija:

Musta Pörssi Oy

Kutojantie 4

02630 Espoo

Kaikki oikeudet pidätetään.

Käyttöohjeen tiedot perustuvat sen tekohekellä oleviin tuotetietoihin.

Ominaisuus- tai varustemuutokset ovat mahdollisia. Emme vastaa muutoksista.

SISÄLTÖ

Ominaisuudet

Laitteen toiminnot	6
Laitteen rakenne	8
Etulevy	8
Etulevyn merkkivalot	9
Takalevy	10
Kauko-ohjain	11

ASETUKSET

Käyttöönotto	12
1 Kaiuttimien sijoittaminen	13
2 Kaiuttimien kytkeminen	17
Bi-amp-kytkettävät etukaiuttimet	19
Liittimet ja kaapelit	20
3 Televisio	21
4 Lisälaitteiden kytkennät	26
BD/DVD-soitin ja muut laitteet	26
Connecting audio devices (such as a CD player)	29
Kytkeä etulevyn liittimiin	29
5 FM- ja AM-antennit	30
6 Verkkokytkentä	30
7 Lisälaitteiden kytkennät	31
Erillinen päätevahvistin	31
Audio- ja videotallennuslaitteet	32
SCENE -toiminnon tunnistava laite (kauko-ohjauskytkeä)	32
Herätejännitteen tunnistava laite	33
8 Verkkojohto	33

9 Kuvaruutuvalikon kieli	34
10 Automaattiset kaiutinasetukset (YPAO)	35
Mittaus yhdestä paikasta ()	37
Mittaus monesta paikasta	38
Mittaustulosten vahvistaminen	39
Aiemmin tehtyjen YPAO-säätöjen lataaminen	39
Virheviestit	40
Varoitukset	41

TOISTO

Toiston perustoiminnot	42
HDMI OUT -liittimen valinta	42
Ohjelmälähde ja mieleisesi asetukset samanaikaisesti (SCENE) ...	43
SCENE-toimintasarjan asetukset	43
Äänentoistotapa	44
Äänikenttäohjelmat (CINEMA DSP)	45
Äänen kuuntelu muokkaamattomana	47
Nauti puhtaasta hifi-äänentoistosta (Pure Direct)	48
Pakatun musiikin äänenlaadun parantaminen (Compressed Music Enhancer)	48
Monikanavaääni kuulokkeisiin (SILENT CINEMA)	48
Viritin (FM/AM)	49
Viritystaajuuden valinta	49
Asemien tallennus muistiin (automaattihaku ja -tallennus)	49
RDS	50
Radion käyttö television kautta	51
iPodin musiikin/videoiden toisto	53
iPod-kytkentä	53
iPodin ohjelman toisto	55
Musiikin toisto Bluetoothin kautta	58
Langattoman Bluetooth-vastaanottimen kytkentä	58
Pariliitoksen muodostus Bluetooth-laitteeseen	58
Langattoman yhteyden muodostus ja ohjelman toisto	59

USB-laitteen musiikin toisto	60
USB-muistilaitteen kytkentä.....	60
USB-laitteen ohjelman toisto.....	60
Musiikin toisto tietokoneelta	63
Median jakamisen asetukset	63
Musiikin toisto tietokoneelta.....	63
Internet-radion kuuntelu	66
Musiikin toisto useissa huoneissa (monihuonekäyttö)	68
Zone2-huoneen kytkennät.....	68
Zone2-huoneen ohjaus.....	70
Hyödyllisiä toimintoja	72
Suosikkien tallennus muistiin (pikavalinta).....	72
Laitteen ohjaaminen verkkoselaimesta (Web Control Center)	73
Toimintatilan tarkastaminen	75
Asetukset kullekin ohjelmalähteelle (Option-valikko)	76
OPTION-valikon kohdat.....	76

ASETUKSET

Ohjelmälähdekohtaiset asetukset (Input-valikko)	79
Input-valikko	79
SCENE-asetukset (SCENE-valikko)	82
SCENE-valikko	82
Ääniohjelmien/tiläänidekooderien asetukset (Sound Program -valikko)	84
Sound Program -valikko	84
Toiminta-asetukset (Setup-valikko)	86
SET MENU-valikko	87
Kaiuttimet (käyttäjän säädettävät asetukset)	89
Ääni.....	92
Kuva	93
HDMI	94
Verkko	95
Monihuonekäyttö	96
Muita toimintoja.....	97
Kieliasetus.....	99

Laitteen tietojen tarkastaminen (Information-valikko)	99
Tietueen valinta	100
Järjestelmäasetukset (ADVANCED SETUP -valikko)	101
ADVANCED SETUP -valikko.....	101
Kaiutinimpedanssin asetus (SP IMP.)	101
Kauko-ohjaimen ID-koodi (REMOTE ID)	101
Videosignaalin tyyppi (TV FORMAT)	102
HDMI-videolähdön rajoituksen poistaminen (MON.CHK)	102
Perusasetuksien palautus (INIT)	102
Laitteohjelmiston päivitys (UPDATE)	103
Laitteohjelmiston version tarkastus (VERSION)	103
Muiden laitteiden ohjaaminen kauko-ohjaimella	104
Television kauko-ohjaukoodi	104
Ohjelmaa toistavien laitteiden kauko-ohjaukoodit	105
Kauko-ohjaimen opettaminen	106
Kauko-ohjaukoodien palautus.....	107
Laitteohjelmiston päivitys	108

LIITE

Usein esitettyjä kysymyksiä	109
Vianmääritys	110
Virta.....	110
Äänentoisto	111
Kuva	112
FM/AM-radio	113
USB ja verkko	113
Kauko-ohjain	114
Virheviestit etulevyn näytössä	115
Kaiuttimien sijoittaminen	116
Sanasto	117
Tietoja audiosignaalista	117
Tietoja videosignaalista	119
Videosignaalin tiet	120

HDMI	121
HDMI Control	121
HDMI-signaaliyhteensopivuus	122
Takalevy (kaavio)	123
Tavaramerkit	124
Tekniset tiedot	125

Tarvikkeet

Tarkista, että sait seuraavat tarvikkeet laitteen mukana.

* Kauko-ohjain

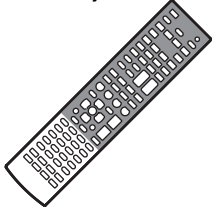

* Paristot (AAA, R03, UM-4) x 2

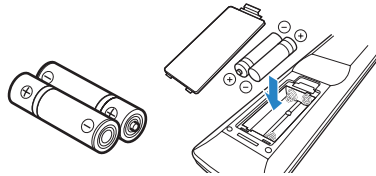

Laita kauko-ohjaimen siellä olevien napaisuusmerkkien (+/-) suuntaisesti.

* YPAO-mikrofoni

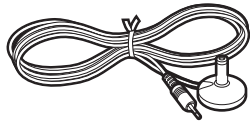

* VIDEO AUX -liitimen suoja



* AM-antenni



* FM-antenni



*Mukana toimitettu FM-antenni ovat mallikohtaisia.

* CD-ROM (käyttöohje)



* Easy Setup Guide - Helpot käyttöönottoasetukset



* Turvallisuusohjeet



Kauko-ohjaimen toimintaetäisyys

• Osoita kauko-ohjaimella suoraan vahvistimessa olevaa kauko-ohjainsignaalin vastaanotinta.

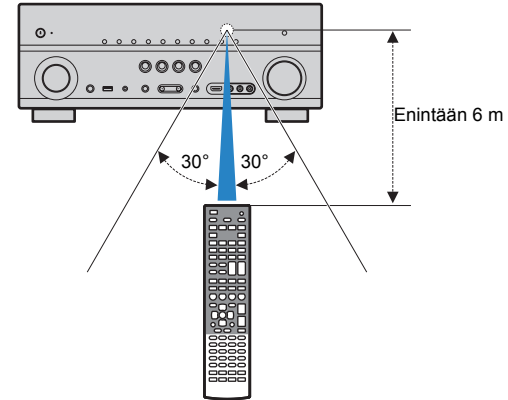

• Jotkin laitteen kuvatuista toiminnoista ovat käytettävissä vain tietyissä malleissa, joita myydään vain tietyillä maantieteellisillä alueilla.

• Muotoilua ja teknisiä ominaisuuksia voidaan muuttaa parannusten ja muiden vastaavien muutosten myötä. Jos käyttöohjeen ja laitteen välillä on eroja, noudatetaan ensisijaisesti laitteen antamia vaihtoehtoja.

• Tässä käyttöohjeessa laitteen käyttöä kuvataan pääasiassa kauko-ohjaimen painikkeilla.

• Tässä käyttöohjeessa laitteita "iPod" ja "iPhone" kutsutaan nimellä "iPod." iPod tarkoittaa sekä "iPodia" että "iPhonaa", ellei toisin mainita.

• "!" kertoo varoituksista, jotka koskevat laitteen käyttöä tai kokoonpanoa.

• "💡" kertoo vinkistä, joka parantaa laitteen käytettävyyttä.

Ominaisuudet

Laitteen toiminnot

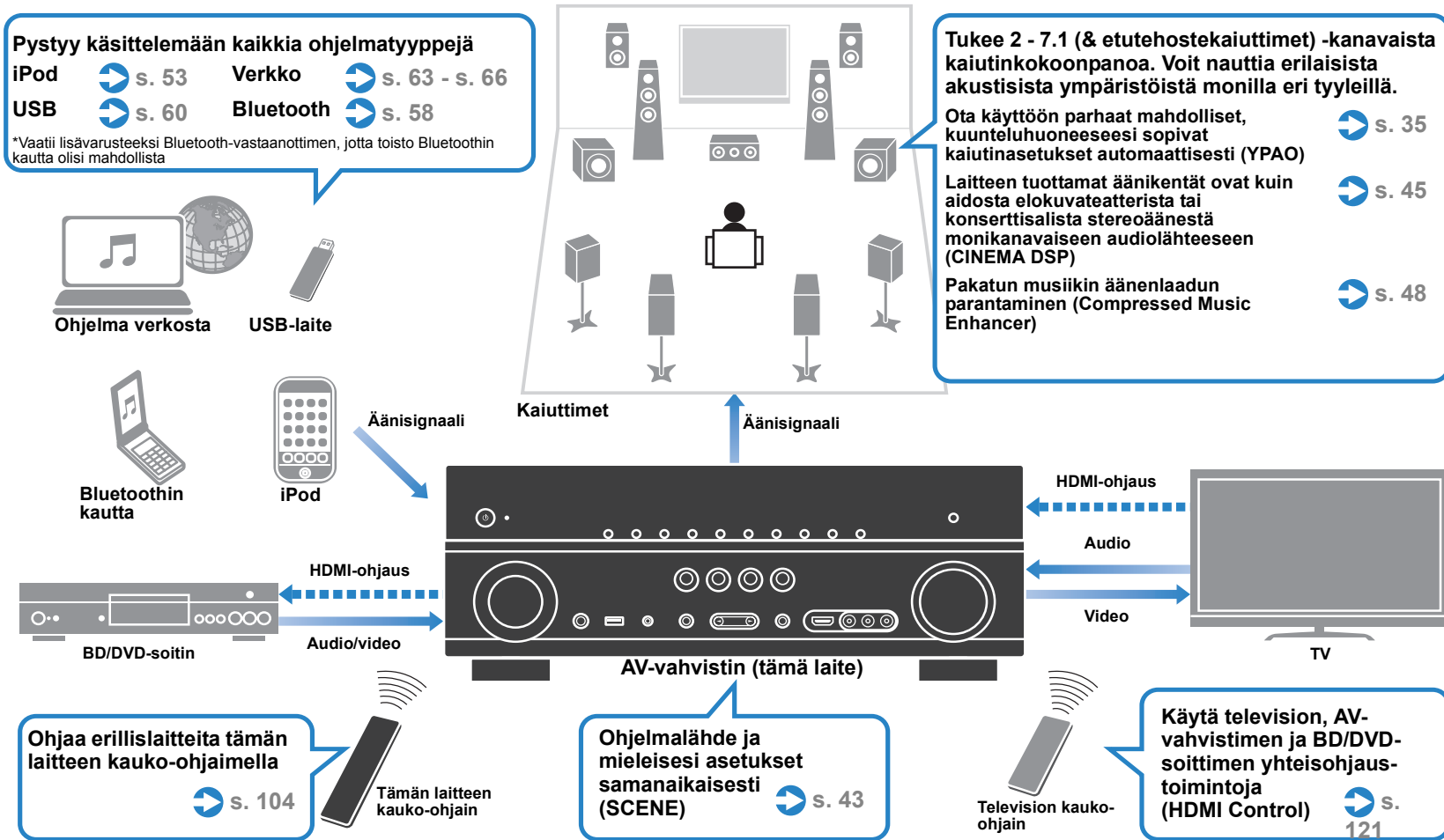

Paljon hyödyllisiä toimintoja!

■ Erillislaitteiden kytkeminen (s. 26)

Laitteessa on useita HDMI-liittimiä sekä erilaisia tulo- ja lähtöliittimiä erillisille videolaitteille kuten BD/DVD-soittimelle ja audiolaitteille kuten CD-soittimelle, pelikonsolille, videokameroille jne.

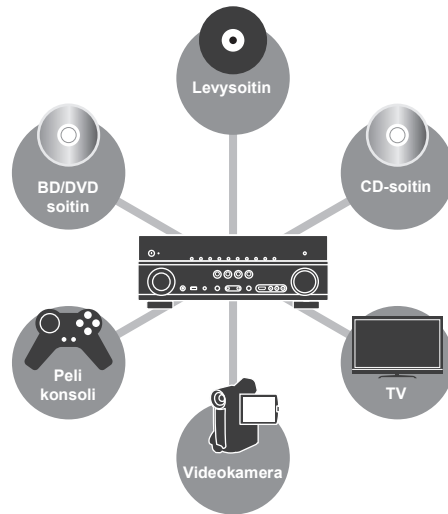

■ Kuuntele television ääntä tilaäänenä vain yhden HDMI-kaapelin välityksellä (Audio Return Channel: ARC) (s. 21)

Jos käytössä on televisio, joka tukee ARC-toimintoa, sinun tarvitsee kytkeä vain yksi HDMI-kaapeli television ja tämän laitteen välille saadaksesi videosiinalin tästä laitteesta televisioon televisioon, audiosignaalin televisiosta tähän laitteeseen ja HDMI-ohjaisignaali kulkemaan laitteiden välillä.

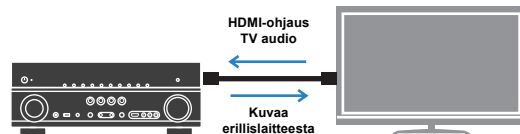

■ Stereoäänikentät (s. 47)

Ettehostekaiuttimet edistävät luonnollisen stereoäänikentän muodostumista kuunteluhuoneeseen (CINEMA DSP 3D). Vaikka ettehostekaiuttimia ei olisi, tämä laite luo automaattisesti virtuaalisen ettehostekaiuttimen Virtual Presence Speaker (VPS) 3D-tilaäänien luomiseksi.

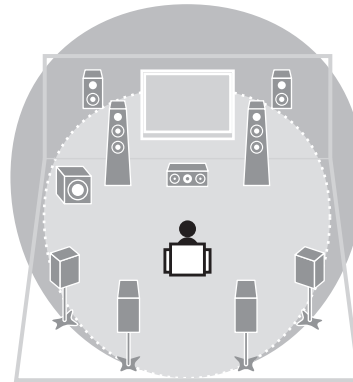

■ Viritin (FM/AM)(s. 49)

Tämä laite sisältää FM/AM-virittimen. Voit tallentaa laitteen muistiin 40 radioasemaa.

■ Nauti puhtaasta hifi-äänentoistosta (s. 48)

Kun Pure Direct -äänentoisto on käytössä, vahvistin toistaa valitun ohjelmalähteen äänen käyttäen mahdollisimman vähäisiä signaalinkäsittelypiirejä. Tällöin pääset nauttimaan tasokkaasta hifi-äänestä.

■ Helppo yhteiskäyttö television kanssa

Kuvaruutuun avattavasta valikosta voit selata eri ohjelmallsisältöjä (iPod, USB, verkko), tarkastella ohjelmattietoja ja säätää asetuksia.

Mikä avuksi?

Tämän laitteen video/audiotuloliittimien oletuslaite ei vastaa niihin kytkettyä erillislaitetta.

Muuta video/audiotuloliittimen laiteasetus vastaamaan siihen kytkemääsi erillislaitetta "Input"-valikon kohdassa "Audio In"(s. 28).

Kuva ja ääni eivät etene samaa tahtia.

Säädä kuvan ja äänen viivettä "Setup"-valikon kohdassa "Lipsync" (s. 92).

Haluat kuunnella ohjelman äänen television kaiuttimista.

Ohjaa audiosignaali tähän laitteeseen tai televisioon "Setup"-valikon kohdassa "Audio Output" (s. 95).

Haluat, että laite sammuu automaattisesti, kun sitä ei enää käytetä...

Valitse toiminta-aika "Setup"-valikon kohdasta "Auto Power Down". Ajan kuluttua laite kytkeytyy valmiustilaan (s. 97).

Haluat muuttaa valikkokielen...

Tee kieliasetus "Setup"-valikon kohdasta "Language" (englanti, japani, ranska, saksa, espanja ja venäjä) (s. 99).

Haluat päivittää laiteohjelmiston...

Päivitä tämän laitteen laiteohjelmisto "ADVANCED SETUP"-valikon kohdasta "UPDATE" (s. 103). Jos tämä laite on kytketty internetiin, television kuvaruutuun tulee viesti, mikäli saatavilla on uudempi kuin parhaillaan käytössä oleva laiteohjelmisto (s. 108).

Voit muokata monia tämän laitteen asetuksia.

Lisätietoja seuraavilla sivuilla:

- Ohjelmalähteisiin vaikuttavat asetukset (s. 79)
- SCENE-toimintasarjoihin vaikuttavat asetukset (s. 82)
- Ääniohjelmien ja tilaäänidekooderien asetukset (s. 84)
- Eri toimintojen asetukset (s. 87)
- Toistettavan signaalin tiedot (audiosignaali, videosiinali) (s. 100)
- Järjestelmäasetukset (s. 101)

Laitteen rakenne ja toiminnot

Etulevy

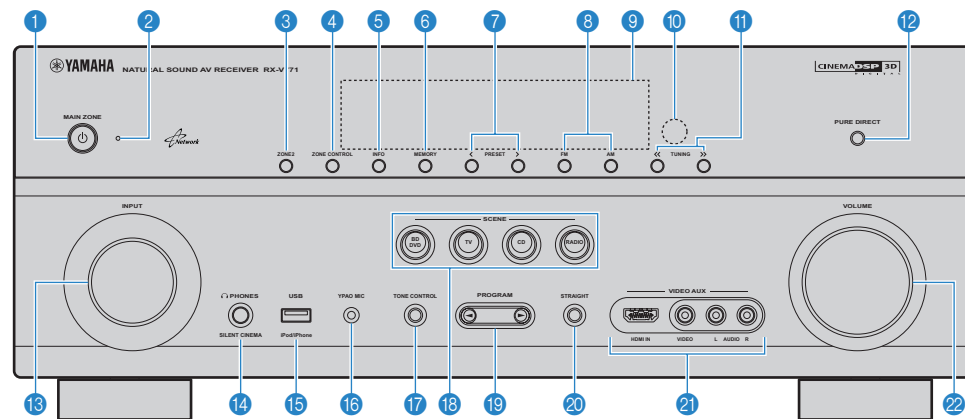

1 MAIN ZONE

Tämä laite toimintatilaan / pois toimintatilasta (valmiustilaan).

2 Valmiustilan ilmaisim

Merkkivalo palaa seuraavissa tapauksissa, kun tämä laite on valmiustilassa:

- HDMI-ohjaus on käytössä (s. 121)
- Signaalin läpivienti valmiustilassa on käytössä (s. 95)
- Verkon valmiustila on käytössä (s. 96)
- iPod latautuu (s. 80)
- Langaton iPod-järjestelmä on kytkettynä (s. 54)

3 ZONE2

Sallii/estää äänisignaalin ohjaamisen Zone2-kuunteluhuoneeseen (s. 70).

4 ZONE CONTROL

Valitsee huoneen (kotiteatterihuone tai Zone2-huone), jota ohjataan etulevyn painikkeilla (s. 70).

5 INFO

Valitse etulevyn näytön tietue (s. 75).

6 MEMORY

FM/AM-asemien tallennus muistipaikoille (s. 49).
Tallenna USB/verkko-ohjelman pikavalinta (s. 72).

7 PRESET

FM/AM-aseman valinta muistipaikalta (s. 50).
Valitse USB/verkko-ohjelman pikavalintapaikalta (s. 72).

8 FM/AM

Valitsee FM- tai AM-taajuuskaistan (s. 49).

9 Etulevyn näyttö

Tietotietueen valinta (s. 9).

10 Kauko-ohjaussignaalien vastaanotin

Vastaanottaa kauko-ohjaussignaalit (s. 5).

11 TUNING

Valitsee radiotaajuuden (s. 49).

12 PURE DIRECT

Direct-toiminto käyttöön / pois käytöstä (s. 48).

13 INPUT

Ohjelmälähteen valinta.

14 PHONES -liitin

Kytke tähän kuulokkeet.

15 USB -liitin

USB-muistilaitteen (s. 60) tai iPodin kytkentä (s. 53).

16 YPAO MIC -liitin

Kytke tähän mukana toimitettu YPAO-mikrofoni (s. 35).

17 TONE CONTROL

Sävynsäätö. Kaiuttimien ja kuulokkeiden korkeiden ja matalien taajuuksien kuuluvuuden säätö (s. 77).

18 SCENE

Ohjelmälähteen ja äänentoisto-ohjelman sekä HDMI-lähdön valinta samanaikaisesti. Lisäksi tämä laite kytkeytyy toimintatilaan, mikäli se on valmiustilassa (s. 43).

19 PROGRAM

Valitse ääniohjelma ja tiläänidekooderi (s. 44).

20 STRAIGHT

Suora dekodaus käyttöön / pois käytöstä (s. 47).

21 VIDEO AUX -liittimet

Kytke tähän videokamera, pelikonsoli tms. (s. 29). Suojaa liitin pölyltä kiinnittämällä siihen mukana toimitettu VIDEO AUX -liittimen suojakansi silloin, kun et käytä liittintä.

22 VOLUME

Säädä äänenvoimakkuus.

Etulevyn näyttö (ilmaisimet)

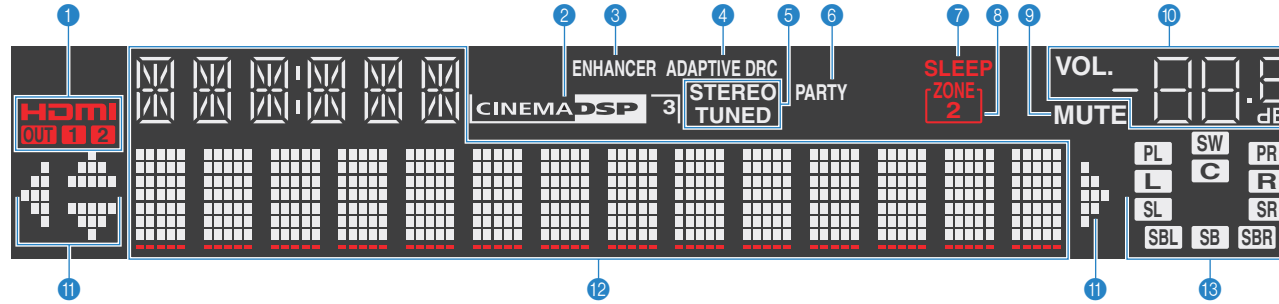

1 HDMI

Laite vastaanottaa tai antaa eteenpäin HDMI-signaaleja.

OUT1/OUT2

Ilmaisee, mitkä HDMI OUT -liittimet parhaillaan antavat HDMI-signaalia eteenpäin.

2 CINEMA DSP

Käytössä CINEMA DSP 3D-toiminto (s. 45).

CINEMA DSP 3

Käytössä CINEMA DSP 3D-toiminto (s. 47).

3 ENHANCER

Tulee näkyviin, kun Compressed Music Enhancer (s. 48) on käytössä.

4 ADAPTIVE DRC

Käytössä Adaptive DRC -toiminto (s. 77).

5 STEREO

Viritin vastaanottaa FM-stereosignaalia.

TUNED

Viritin vastaanottaa FM/AM-radiosignaalia.

6 PARTY

Ilmaisee, kun käytössä on PARTY-ääniohjelma.

7 SLEEP

Palaa, kun uniajastin on käytössä.

8 ZONE 2

Audiosignaali ohjautuu Zone2-huoneeseen .

9 MUTE

Vilkkuu, kun äänentoisto on mykistetty.

10 Äänenvoimakkuuden ilmaisimet

Käytössä oleva äänenvoimakkuus.

11 Nuolipainikkeiden ilmaisimet

Ilmoittaa, mitä kauko-ohjaimen nuolipainikkeita voit käyttää nyt.

12 Vaihtuvan tiedon näyttö

Tämänhetkinen toimintatila (ohjelmälähteen nimi, äänentoisto-ohjelman nimi jne.) Voit vaihtaa tietuetta painamalla INFO (s. 75).

13 Kaiuttimien ilmaisimet

Ilmaisevat, mistä kaiutinliittimistä lähtee eteenpäin äänisignaali.

L Etukaiutin (vasen)

R Etukaiutin (oikea)

C Keskikaiutin

SL Takakaiutin (vasen)

SR Takakaiutin (oikea)

SBL Takatehostekaiutin (vasen)

SBR Takatehostekaiutin (oikea)

SB Takatehostekaiutin

PL Etutehostekaiutin (vasen)

PR Etutehostekaiutin (oikea)

SW Subwoofer

Takalevy

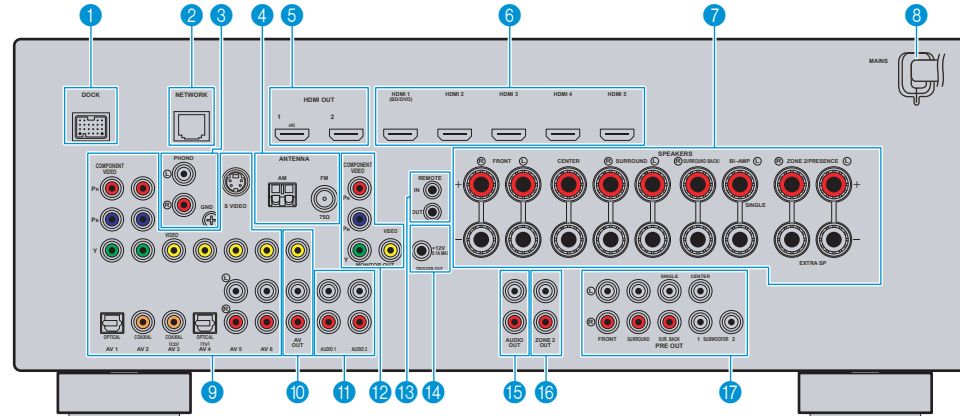

1 DOCK -liitin

Erikseen myytävien Yamaha-tuotteiden kytkentäliitin, esim. iPod-telakka (s. 54), langaton iPod-järjestelmä (s. 54) ja Bluetooth-vastaanotin (s. 58).

2 NETWORK -liitin

Kytke laite verkkoon (s. 30).

3 PHONO -liittimet

Levysoitin (s. 29).

4 ANTENNA -liittimet

FM- ja AM-antennien liitin (s. 30)

5 HDMI OUT 1~2 -liittimet

Kytkentäliitin HDMI-yhteensopivalle televisiolle, johon haluat ohjata audio/videosignaalin (s. 21). Jos käytössä on ARC-toiminto, television audiosignaali tulee HDMI OUT 1 -liittimeen.

6 HDMI1~5 -liittimet

Kytkentäliitin HDMI-yhteensopivalle ohjelmalähteelle (audio/videosignaali) (s. 26).

7 SPEAKERS -kaiutinliittimet

Kytkentäliitin kaiuttimille (s. 17).

8 Virtajohto

Pistorasiaan (s. 33).

9 AV1~6 -liittimet

Kytkentäliitin ohjelmalähteelle (audio/videosignaali) (s. 26).

10 AV OUT -liittimet

Audio/videosignaalin ohjaaminen tallennuslaitteeseen (VCR, tms.). Antavat signaalia eteenpäin, kun ohjelmalähteeksi on valittu analoginen ohjelmalähde (V-AUX, AV3~6 tai AUDIO1~2) (s. 32).

11 AUDIO1~2 -liittimet

Kytkentäliitin ohjelmalähteelle (audiosignaali) (s. 29).

12 MONITOR OUT -liittimet

COMPONENT VIDEO -liitin:

Kytkentäliitin televisiolle, joka pystyy antamaan eteenpäin komponenttivideosignaalia (s. 25).

VIDEO -liitin:

Kytkentäliitin televisiolle, joka pystyy antamaan eteenpäin komposittivideosignaalia (s. 25).

13 REMOTE IN/OUT -liittimet

Kytkentäliitin Yamaha-laitteelle, joka tukee SCENE -toimintasarjan toistokomentoa (play) (s. 32), tai infrapunaisignaalin vastaanottimelle/lähtemelle, jotta laitteita (myös tätä laitetta) voi ohjata toisesta huoneesta (s. 69).

14 TRIGGER OUT -liitin

Kytkentäliitin laitteelle, joka tukee herätejännitetoimintoa (s. 33).

15 AUDIO OUT -liittimet

Audiosignaalin ohjaaminen tallennuslaitteeseen (kasettidekki, tms.). Antavat signaalia eteenpäin, kun ohjelmalähteeksi on valittu analoginen ohjelmalähde (V-AUX, AV5~6 tai AUDIO1~2) (s. 32).

16 ZONE 2 OUT -liittimet

Kytkentäliitin erilliselle vahvistimelle, jota käytetään Zone2-huoneessa äänentoistajana (s. 69).

17 PRE OUT -liittimet

Kytkentäliitin aktiivisubwooferille (subwooferille, jossa on sisäinen vahvistin) tai erilliselle päätevahvistimelle (s. 31).

Kauko-ohjain

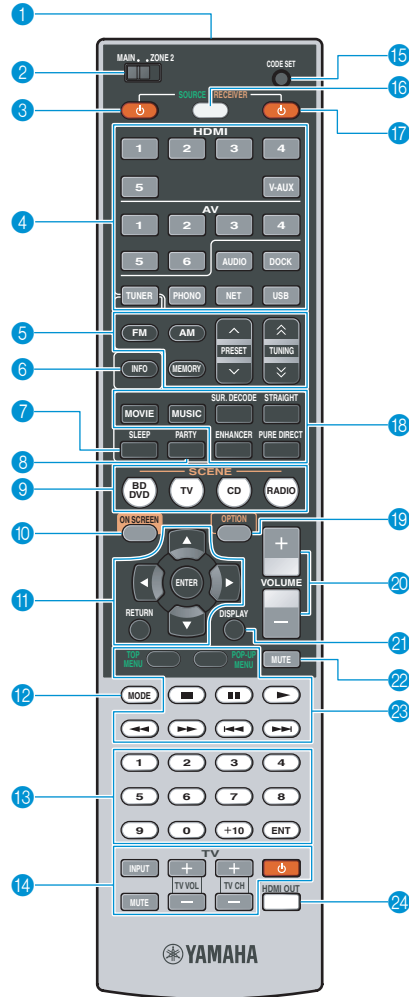

1 Kauko-ohjaussignaalin lähetin

Infrapunasignaalin lähetin.

2 MAIN/ZONE2

Valitse huoneen (kotiteatterihuone tai Zone2-huone), jota ohjataan kauko-ohjaimella (s. 70).

3 SOURCE

Erillislaite käyttöön / pois käytöstä.

4 Ohjelma- eli tulolähteen valintapainikkeet

Valitse toistettava ohjelmalähde.

HDMI1~5 HDMI1~5 -liittimet

V-AUX (Etulevyn) VIDEO AUX -liittimet

AV1~6 AV1~6 -liittimet

AUDIO AUDIO1~2 -liittimet (painele toistuvasti valitaksesi "AUDIO1" tai "AUDIO2")

DOCK DOCK -liitin

TUNER FM/AM -radio

PHONO PHONO -liitin

NET NETWORK -liitin (painele toistuvasti valitaksesi haluamasi verkkolähde)

USB (Etulevyn) USB-liitin

5 Radion ohjauspainikkeet

Ohjaa FM/AM-radiota, kun ohjelmalähteeksi on valittu TUNER.

FM Valitse FM-radion.

AM Valitse AM-radion.

MEMORY FM/AM-asemien tallennus muistipaikoille.

PRESET Muistissa olevan aseman kuuntelu.

TUNING Valitse radiotaajuuden.

6 INFO

Valitse etulevyn näytön tietue (s. 75).

7 SLEEP

Uniajastin kytkee laitteen automaattisesti valmiustilaan valitsemasi ajan kuluttua. Määritä toiminta-aika painelemalla painiketta (120 min, 90 min, 60 min, 30 min, off).

8 PARTY

PARTY-toimintatilan valinta (s. 71).

9 SCENE

Ohjelmalähteen ja äänentoisto-ohjelman sekä HDMI-lähdön valinta samanaikaisesti. Lisäksi tämä laite kytkeytyy toimintatilaan, mikäli se on valmiustilassa (s. 43).

10 ON SCREEN

Avaa kuvaruutuvalikon television kuvaruutuun.

11 Valikkojen ohjauspainikkeet

Nuolipainikkeet Valitse valikko tai asetus.

ENTER Vahvista tekemäsi valinta.

RETURN

Siirtyä edelliselle valikkosivulle.

12 MODE

Valitse FM-radiovastaanottoon äänityyppi "Stereo" tai "Mono". Valitse iPodin ohjaustilan (s. 56).

13 Numerot

Kirjoita numeroita, kuten radiotaajuus.

14 TV-ohjauspainikkeet

Ohjaa television tulolähdettä, television äänenvoimakkuutta jne. (s. 104).

15 CODE SET

Tallenna erillislaitteiden kauko-ohjauskoodeja tähän kauko-ohjaimeen (s. 104).

16 SOURCE/RECEIVER

Vaihda kauko-ohjaimen painikkeilla ohjattavaa laitetta (erillislaite tai tämä laite) (s. 105). Voit ohjata tätä laitetta, kun painike palaa oranssina, ja erillislaitetta, kun painike palaa vihreänä.

17 RECEIVER

Tämä laite toimintatilaan / pois toimintatilasta (valmiustilaan).

18 Äänentoistotavan valintapainikkeet

Valitse äänentoisto-ohjelma (s. 44).

19 OPTION

Avaa OPTION-valikon (s. 76).

20 VOLUME

Säädä äänenvoimakkuus.

21 DISPLAY

Toimintatilan tietue television kuvaruutuun (s. 75).

22 MUTE

Mykistää äänen.

23 Erillislaitteen ohjauspainikkeet

Ohjaa erillislaitteen toisto- ja valikkotoimintoja (s. 105).

24 HDMI OUT

Valitse, mitkä HDMI OUT -liittimet antavat eteenpäin video/ audiosignaalia (s. 42).



- Jos haluat ohjata erillislaitetta kauko-ohjaimella, tallenna ensin kunkin laitteen kauko-ohjauskoodi (s. 104).

KÄYTTÖNOTTO

Laitteen käyttöönotto

- 1 Kaiuttimien sijoittaminen (s.13)** Valitse kaiutinkokoonpano kaiuttimien lukumäärän perusteella. Sijoittele kaiuttimet huoneeseen.
- 2 Kaiuttimien kytkeminen (s.17)** Kytke kaiuttimet tähän laitteeseen.
- 3 Television kytkeminen (s.21)** Kytke televisio tähän laitteeseen.
- 4 Ohjelmaa toistavien laitteiden kytkeminen (s.26)** Kytke videolaitteet (BD/DVD-soitin tms.) tai audiolaitteet (CD-soitin tms.) tähän laitteeseen.
- 5 FM/AM-antennien kytkeminen (s.30)** Kytke mukana toimitetut FM- ja AM-antennit tähän laitteeseen.
- 6 Verkkokytkeä (s.30)** Kytke tämä laite verkkoon.
- 7 Muiden laitteiden kytkeminen (s.31)** Kytke erillislaitteet, esim. erillinen päätevahvistin ja tallennin.
- 8 Verkkojohdon kytkeminen (s.33)** Kun olet tehnyt kaikki yllä luetellut vaiheet, kytke virtajohto laitteeseen ja pistorasiaan.
- 9 Valikkokielen valitseminen (s.34)** Valitse haluamasi valikkokieli (perusasetus: englanti).
- 10 Automaattiset kaiutinasetukset (YPAO) (s.35)** Ota käyttöön parhaat mahdolliset, kuunteluhuoneeseesi sopivat kaiutinasetukset (kuten kaiutintasot ja akustiikkaan vaikuttavat asetukset) automaattisesti (YPAO).

Nyt kaikki valmistelut on tehty. Voit nyt nauttia elokuvista, musiikista, radiosta ja muista ohjelmälähteistä laitteesi avulla!

1 Kaiuttimien sijoittaminen

Valitse kaiutinkokoonpano kaiuttimien lukumäärän perusteella. Sijoittele kaiuttimet ja aktiivisubwoofer (jossa sisäänrakennettu vahvistin) huoneeseen. Tässä luvussa kuvataan esimerkkejä kaiutinkokoonpanoista.

Varoitus!

- Tämä laite käyttää tehdasasetuksen mukaan 8 ohmin kaiuttimia. Jos käytössäsi on 6 ohmin kaiuttimet, aseta tämän laitteen kaiutinimpedanssiksi "6Ω MIN". Tässä tapauksessa voit käyttää etukaiuttimina 4 ohmin kaiuttimia. Lisätietoja, "Kaiutinimpedanssi" (s.16).

Kaiutintyyppi	Lyh.	Toiminto	Kaiutinjärjestelmä (kanavien lukumäärä)							
			7.1+2	7.1	7.1	6.1	5.1	4.1	3.1	2.1
Etu (v)	FL	Toistavat vasemman ja oikean etukanavan äänen (stereo).	1	1	1	1	1	1	1	1
Etu (o)	FR		1	1	1	1	1	1	1	1
Keski	C	Keskikanavan ääni (puhe- ja lauluosuudet).	1	1	1	1	1		1	
Taka (v)	SL	Toistavat vasemman ja oikean takakanavan äänen. Takakaiuttimet toistavat myös takatehostekanavan äänen, jos takatehostekaiuttimia ei ole kytketty.	1	1	1	1	1	1		
Taka (o)	SR		1	1	1	1	1	1		
Takatehostekaiutin (v)	SBL	Toistavat oikean ja vasemman takatehostekanavan äänen.	1	1						
Takatehostekaiutin (o)	SBR		1	1						
Yksi takatehostekaiutin	SB	Toistaa oikean ja vasemman takatehostekanavan äänen yhdistelmän.				1				
Etutehostekaiutin (v)	PL	Toistaa CINEMA DSP -tehosteäänit. Yhdessä CINEMA DSP 3D -toiminnon (s. 47) kanssa etutehostekaiuttimet luovat kuunteluhuoneeseesi luonnollisen stereoäänikentän.	1		1					
Etutehostekaiutin (o)	PR		1		1					
Subwoofer	SW	Toistaa LFE-kanavan (low-frequency effect) matalat tehosteäänit ja vahvistaa muiden kanavien bassoääniä. Tämä kanava merkitään lukemalla "0.1". Voit kytkeä tähän laitteeseen kaksi aktiivisubwooferia (subwooferia, jossa on sisäänrakennettu vahvistin).	1	1	1	1	1	1	1	1



- Lisätietoja ihanteellisesta kaiutinkokoonpanosta, ks. ÄgKaiuttimien ihanteellinen sijoitteluÄh (s.116).
- Jos sinulla on 7 kaiutinta, käytä kahta niistä takatehoste- tai etutehostekaiuttimina. Jos haluat vahvistaa takaosan oikeaa/vasenta äänikenttää, käytä niitä takatehostekaiuttimina. Jos haluat luoda luonnollisen stereoäänikentän, käytä niitä etutehostekaiuttimina.
- Jos kytket tähän laitteeseen kaksi subwooferia, ne toistavat samat äänet.

7.1+2 -kanavainen kaiutinjärjestelmä

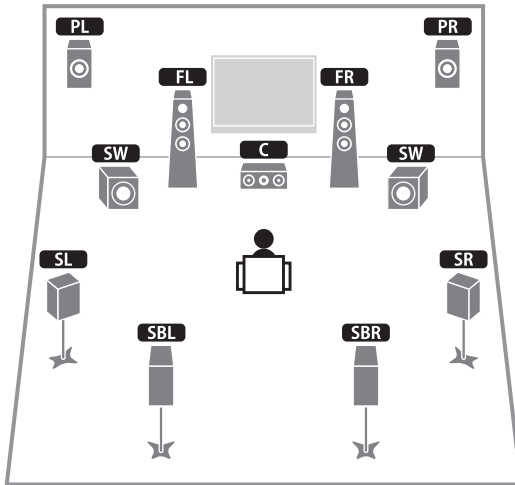

- Takatehostekaiuttimet ja etutehostekaiuttimet eivät toista ääntä samaan aikaan. Laite valitsee automaattisesti oikeat kaiuttimet käyttöön valitun CINEMA DSP -tehosteen perusteella (s. 45).

7.1-kanavainen kaiutinjärjestelmä (käytössä etutehostekaiuttimet)

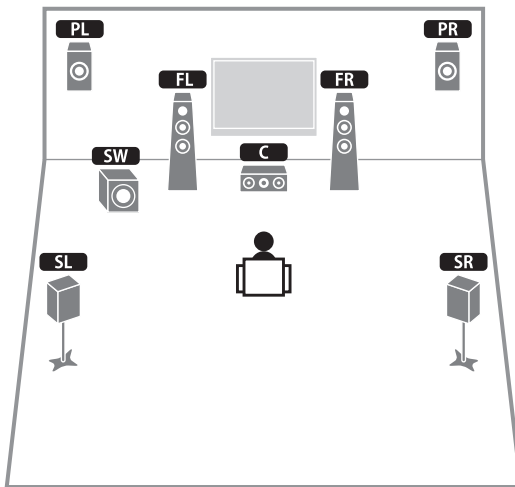

7.1-kanavainen kaiutinjärjestelmä (käytössä takatehostekaiuttimet)

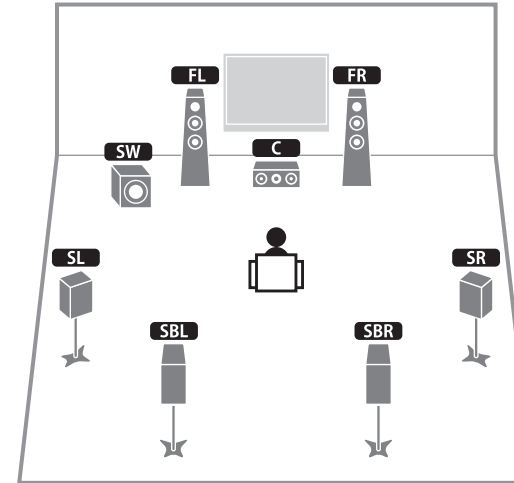

6.1-kanavainen kaiutinjärjestelmä

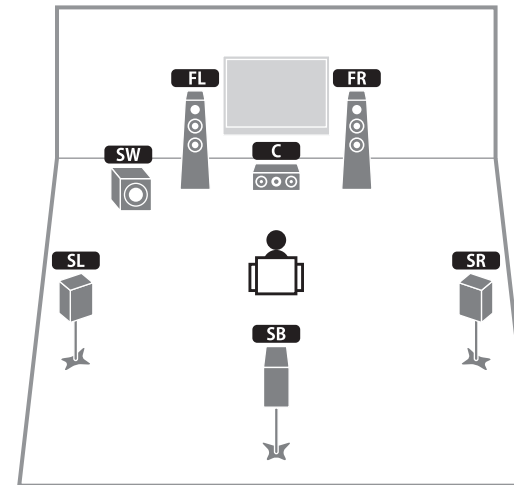

5,1-kanavainen kaiutinjärjestelmä

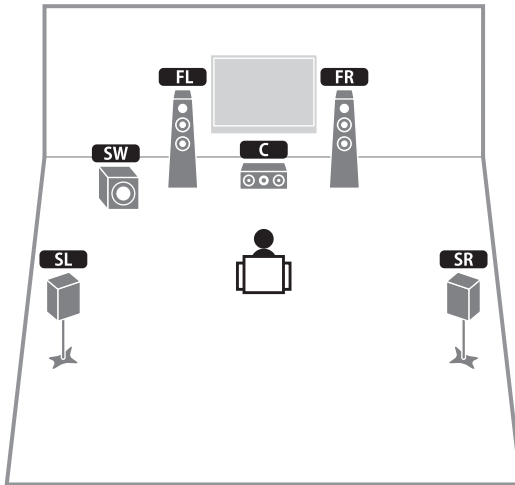

4,1-kanavainen kaiutinjärjestelmä

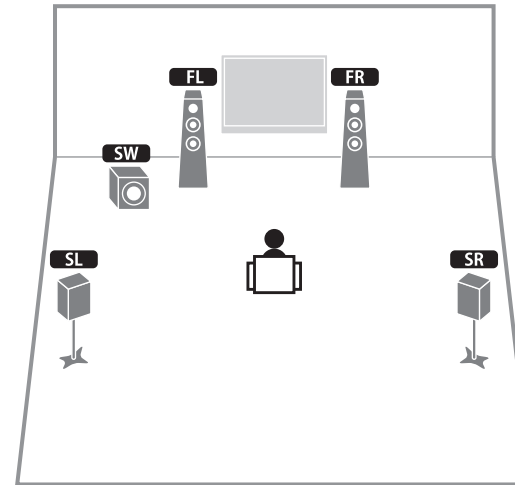

3,1-kanavainen kaiutinjärjestelmä

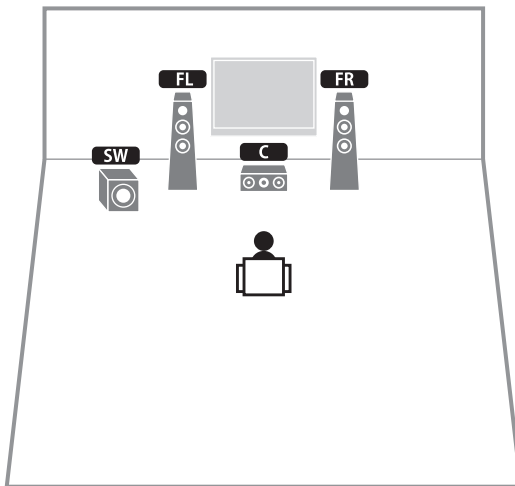

2,1-kanavainen kaiutinjärjestelmä

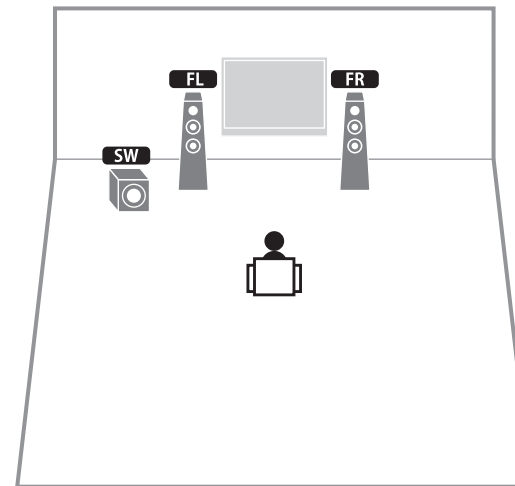

1 Kaiuttimien sijoittaminen 2 3 4 5 6 7 8 9 10

■ Kaiutinimpedanssi

Tämä laite käyttää tehdasasetuksen mukaan 8 ohmin kaiuttimia. Jos käytössäsi on 6 ohmin kaiuttimet, aseta tämän laitteen kaiutinimpedanssiksi "6Ω MIN". Tässä tapauksessa voit käyttää etukaiuttimina 4 ohmin kaiuttimia.

- 1 Kytke virtajohto pistorasiaan ennen kuin kytket kaiuttimet tähän laitteeseen.
- 2 Pidä painettuna etulevyn STRAIGHT-painike, ja paina samaan aikaan MAIN ZONE  -painiketta.

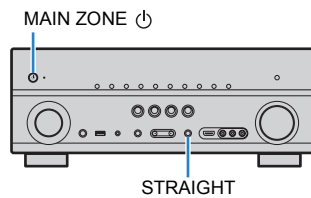

- 3 Varmista, että etulevyn näytössä näkyy "SP IMP."



- 4 Valitse "6 Ω MIN" STRAIGHT-painikkeella.
- 5 Kytke laite valmiustilaan painamalla MAIN ZONE , ja irrota virtajohto pistorasiasta.

Nyt voit kytkeä kaiuttimet laitteeseen.

2 Kaiuttimien kytkeminen

Kytke kuunteluhuoneeseen sijoitellut kaiuttimet tähän laitteeseen. Kytkentäesimerkkien kaiutinkokoonpanot ovat 7.1+2, 7.1 ja 6,1-kanavaiset. Jos valitset muun kanavalukumäärän kaiutinkokoonpanoon, kytke kaiuttimet 6.1-kanavaisen kaiutinkokoonpanon kytkentäohjeiden mukaan.

Varoitus!

- Irrota laitteen verkkojohto pistorasiasta ja kytke subwoofer pois toimintatilasta ennen kuin kytket kaiuttimet.
- Tarkista, ettei kaiutinjohtin koske mihinkään. Se ei saa koskea tämän laitteen metalliosaan. Tämä laite ja/tai kaiuttimet voivat mennä rikki. Jos kaiutinjohtot aiheuttavat oikosulun, etulevyn näyttöön tulee "CHECK SP WIRES!", kun tämä laite on toimintatilassa.

Kytkentöihin tarvittavat kaapelit (myydään erikseen)

Kaiutinkaapelit (x kaiuttimien lukumäärä)



Audiokaapeli (2 kpl kahden subwooferin kytkentään)



7.1+2 -kanavainen kaiutinjärjestelmä

Tämä laite (takaa)

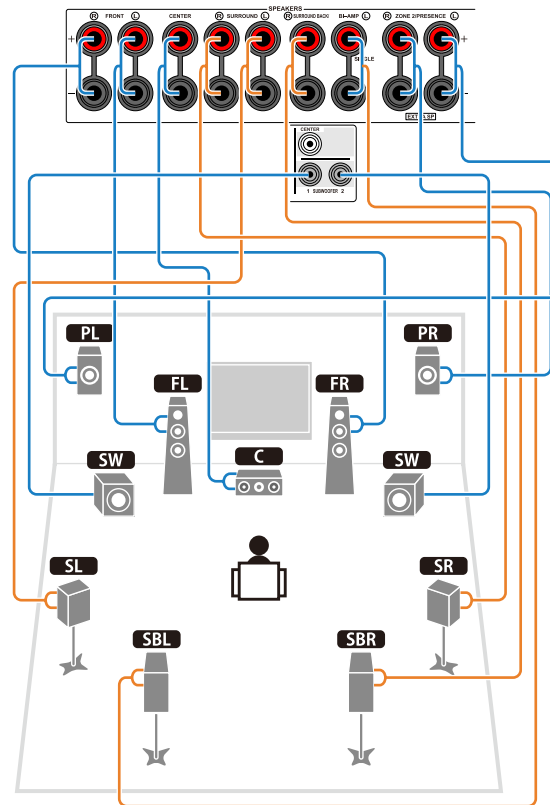

7.1-kanavainen kaiutinjärjestelmä (käytössä takatehostekaiuttimet)

Tämä laite (takaa)

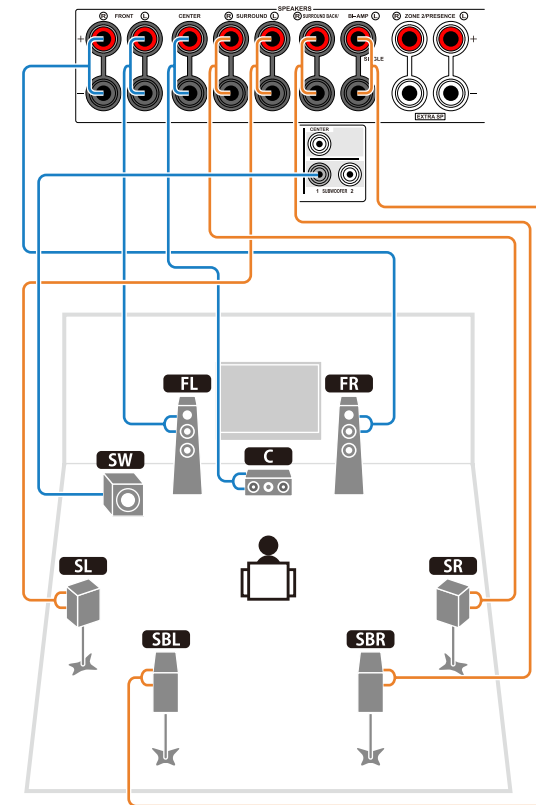

7.1-kanavainen kaiutinjärjestelmä (käytössä etutehostekaiuttimet)

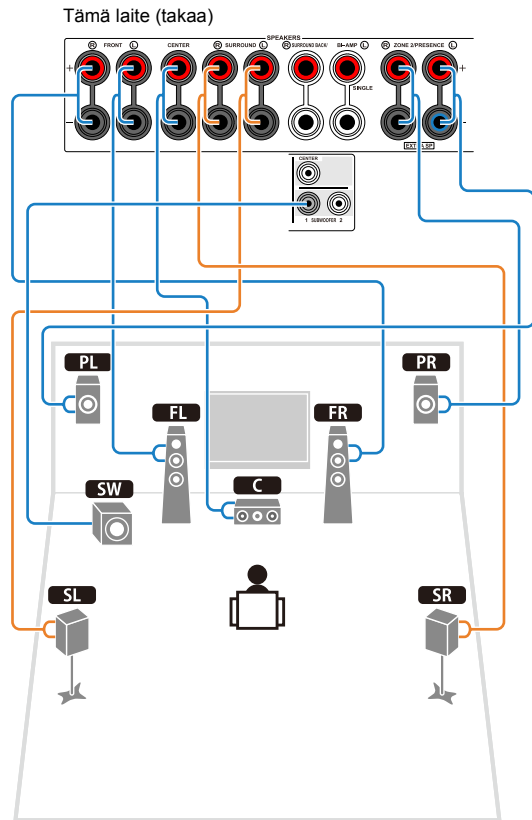

6.1-kanavainen kaiutinjärjestelmä

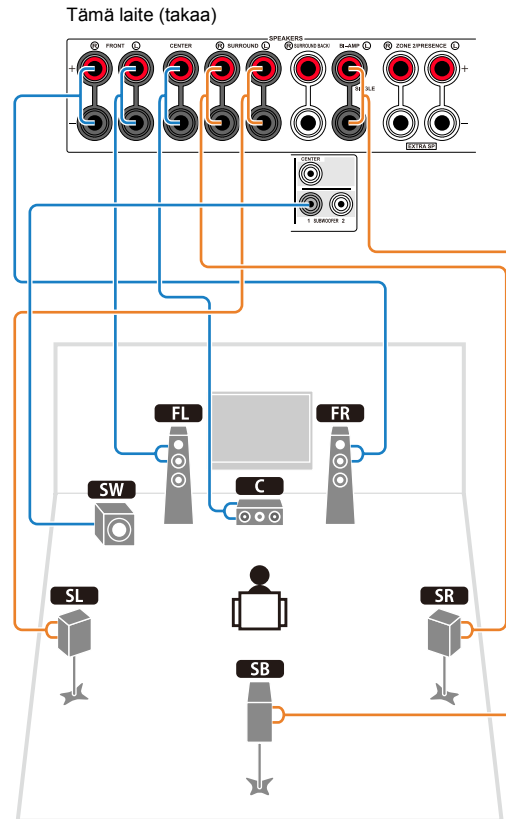

Jos käytössä on vain yksi takatehostekaiutin, kytke se SINGLE-liittimeen (vasen, L).

1 2 Kaiuttimien kytkentä

3 4 5 6 7 8 9 10

■ Kaiutinkaapelien kytkeminen

Kaiutinkaapeleissa on kaksi johdinta. Kytke toinen kaapeli laitteen ja kaiuttimen - (negatiivinen) liittimiin, toinen + (positiivinen) liittimiin. Jos johtimet ovat kytkennän helpottamiseksi eriväriset, kytke musta johdin negatiiviseen ja toinen johdin positiiviseen liittimeen.

- 1 Poista noin 10 mm eristettä jokaisen kaiutinkaapelin päästä, ja kierrä johtimet tiukasti yhteen.
- 2 Kierrä kaiutinliitin auki.
- 3 Työnnä paljaat johtimet liittimen sivussa (yläosalla tai alavasemmalla) olevaan aukkoon.
- 4 Kierrä liitin kiinni.

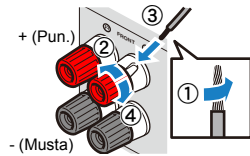

■ Subwooferin kytkentä

Kytke subwoofer audiokaapelilla.

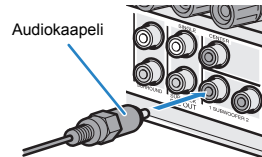

Bi-amp -kytkentään sopivat etukaiuttimet

Jos käytössäsi on bi-amp -kytkentään sopivat etukaiuttimet, kytke ne FRONT-liittimiin ja SURROUND BACK/BI-AMP -liittimiin.

Ota bi-amp -toiminto käyttöön kytkemällä ensin laitteen virtajohto pistorasiaan. Valitse sitten Setup-valikossa asetus "ÅgPower Amp Assign - Päätevahvistimen asetuksetÅh (s.89)" - "5ch BI-AMP".

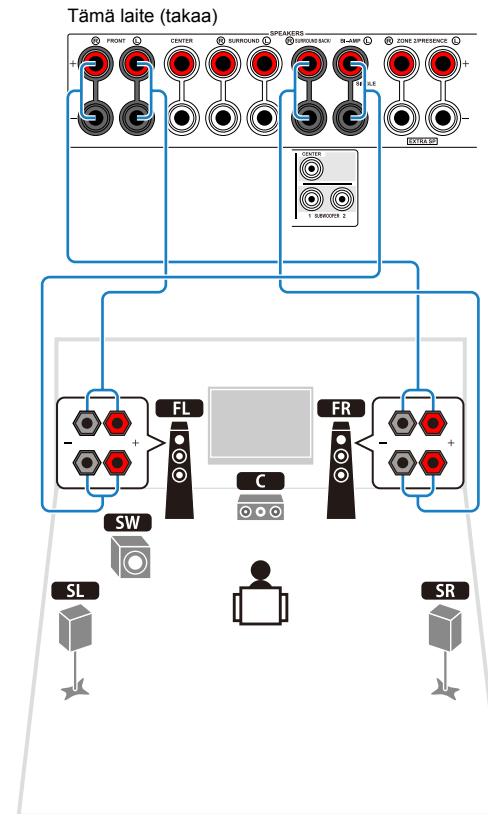

Varoitus!

- Ennen kuin teet BiAmp-kytkennän, irrota mahdolliset levyt tai kaapelit, jotka yhdistävät bassoelementin diskanttielementtiin. Lisätietoja kaiuttimien käyttöohjeessa. Ellet tee BiAmp-kytkentää, varmista ennen kaiutinkaapelien kytkemistä, että elementtien välinen levy tai kaapeli on paikallaan.
- Takatehostekaiuttimia ei voi käyttää bi-amp -kytkennän aikana.

Tulo/lähtöliittimet ja kaapelit

■ Video/audioliittimet

HDMI-liittimet

Digitaalinen video- ja audiosignaali välittyvät yhden liitännän kautta. Tee kytkentä HDMI-kaapelilla.



HDMI-kaapeli

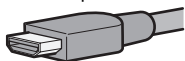

- Käytä 19-pinnistä HDMI-kaapelia, jossa on HDMI-logo. Suosittelemme käyttämään alle 5,0 m kaapelia signaalin laatuhäviön estämiseksi.
- Jos kytket laitteen, jossa on DVI-liitin, tarvitset HDMI/DVI-D -kaapelin.



- Tämän laitteen HDMI-liittimet ovat yhteensopivia HDMI Control -ohjauksen, Audio Return Channel (ARC) -toiminnon ja 3D-videon välityksen (läpivienti) kanssa. Videoliittimet

■ Videoliittimet

COMPONENT VIDEO -liittimet

Välittävät signaalia, joka jakautuu kolmeen osaan: luminanssi (Y), sininen krominanssi (PB) ja punainen krominanssi (PR). Käytä komponenttivideokaapelia, jossa on kolme liitintä.



Komponenttivideokaapeli

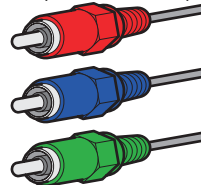

S VIDEO -liitin

S-videosignaali on luminanssi- (Y) ja krominanssi (C) -osat. Käytä S-videokaapelia.



S-videokaapeli

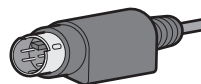

VIDEO-liittimet

Välittävät analogista videosignaalia. Käytä videokaapelia. Audioliittimet



Videokaapeli



■ Audioliittimet

OPTICAL-liittimet

Nämä liittimet välittävät digitaalitaudiosignaalia. Käytä optista digitaalikaapelia. Poista kaapelin päässä mahdollisesti oleva korkki ennen käyttöä.



Optinen digitaalikaapeli



COAXIAL -liittimet

Nämä liittimet välittävät digitaalitaudiosignaalia. Käytä koaksiaalista digitaalikaapelia.



Koaksiaalinen digitaalikaapeli



AUDIO-liittimet

Välittävät analogista stereoaudiosignaalia. Käytä stereokaapelia.



Stereokaapeli

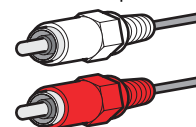

3 Television kytkeminen

Kytke televisio tähän laitteeseen niin, että tähän laitteeseen tuleva videosaanaali siirtyy eteenpäin televisioon.

Voit myös toistaa televisio-ohjelman äänen tämän laitteen kautta.

Valitse kytkentätapa television videotuliittimien ja toimintojen perusteella.

Valitse oikea kytkentätapa television käyttöohjeiden avulla.

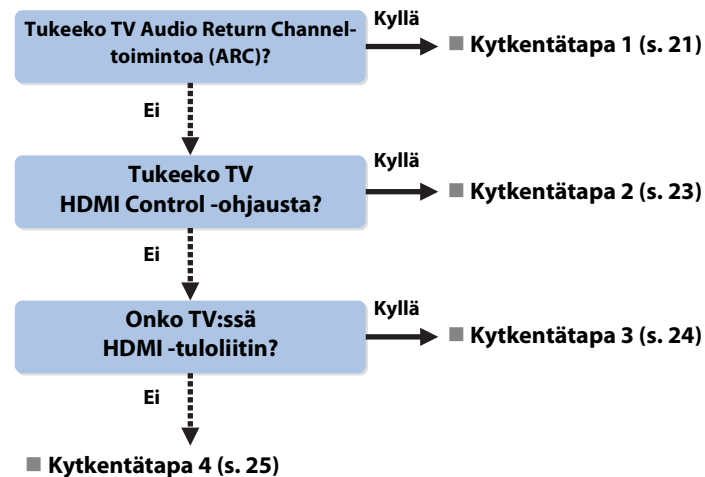

HDMI-ohjaus

HDMI-ohjauksen avulla voit ohjata erillislaitteita HDMI-kytkennän kautta. Jos kytket tähän laitteeseen HDMI-ohjausta tukevan television HDMI-kaapelilla, voit ohjata tätä laitetta (virrankytkentä, äänenvoimakkuus, jne.) television kauko-ohjaimella. Voit ohjata myös ohjelmaa toistavia laitteita (HDMI-ohjausta tukeva BD/DVD-soitin tms.) jotka on kytketty tähän laitteeseen HDMI-kaapelilla. Lisätietoja, ÅgHDMI Control - HDMI-ohjausÅh (s.121).

Audio Return Channel -toiminto (ARC)

ARC-toiminnon avulla audiosignaali kulkevat kumpaankin suuntaan HDMI-ohjauksen aikana. Jos siis kytket tähän laitteeseen yhdellä HDMI-kaapelilla television, joka tukee ARC-toimintoa ja HDMI-ohjausta, voit toistaa video/audiosignaalia televisiosta tai television audiosignaalia tästä laitteesta.

Kytchentätapa 1 (HDMI/ARC-yhteensopiva televisio)

Kytke tämä laite ja televisio toisiinsa HDMI-kaapelilla.



- Seuraavissa ohjeissa oletetaan, että et ole muuttanut Setup-valikon "HDMI"-asetuksia (s. 94).
- HDMI Control on käytettävissä vain HDMI OUT 1 -liittimen kautta.

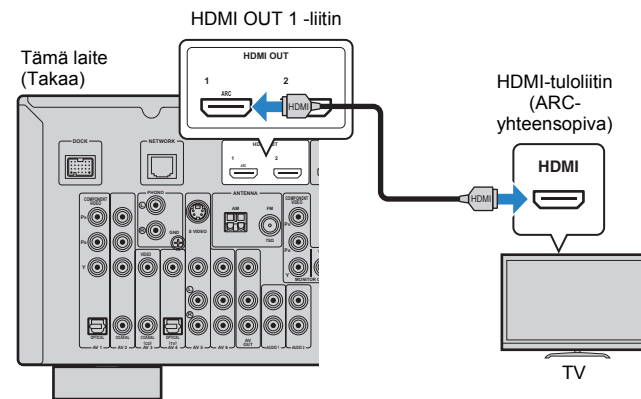

- Jos teet tämän laitteen ja television välille HDMI-kytkennän, voit toistaa tähän laitteeseen tulevaa videosaanaalia televisiosta riippumatta siitä, miten videolaitte on kytketty tähän laitteeseen. Lisätietoja, ÅgVideosaanaalin tietÅh (s.120).
- Voit kytkeä television tai projektorin HDMI OUT 2 -liittimeen (s. 25).

Välttämättömät asetukset

Tee seuraavat asetukset käyttääksesi HDMI-ohjausta ja ARC-toimintoa. Lisätietoja television käytöstä ja asetuksista, ks. television käyttöohjeet.

1 Kun olet kytkenyt erillislaitteet (TV, ohjelmaa toistavat laitteet jne.) ja tämän laitteen virtajohdon, kytke tämä laite, televisio ja ohjelmaa toistavat laitteet toimintatilaan.

2 Tee tarvittavat asetukset tästä laitteesta.

- ① Varmista, että ARC-toiminto on valittu käyttöön televisiosta.
- ② Valitse tästä laitteesta tuleva videosaanaali näkyviin valitsemalla televisiosta oikea tulokanava.
- ③ Paina ON SCREEN.



- ④ Valitse "Setup" nuolipainikkeilla ja paina sitten ENTER.

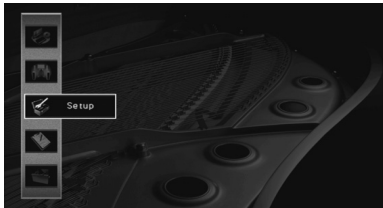

- ⑤ Valitse "HDMI" nuolipainikkeilla (</>).



- ⑥ Valitse "HDMI Control" nuolipainikkeilla (Δ/▽) ja paina ENTER.
- ⑦ Valitse "On" nuolipainikkeilla.
- ⑧ Paina ON SCREEN.

3 Tee HDMI-ohjausasetukset.

- ① Salli HDMI-ohjaus televisiosta ja ohjelmaa toistavista laitteista (HDMI-yhteensopiva BD/DVD-soitin tms.).
- ② Kytke ensin televisio ja sitten tämä laite ja ohjelmaa toistavat laitteet pois toimintatilasta.
- ③ Kytke ensin televisio ja sitten tämä laite ja ohjelmaa toistavat laitteet toimintatilaan.
- ④ Valitse tästä laitteesta tuleva videosaanaali näkyviin valitsemalla televisiosta oikea tulokanava.
- ⑤ Tarkasta seuraavat kohdat

Tämä laite: Valittuna on se tulo, johon ohjelmaa toistava laite on kytketty. Jos näin ei ole, valitse tulolähde itse.

Televisio: Ohjelmaa toistavan laitteen ohjelman kuva näkyy kuvaruudulla.

- ⑥ Varmista, että tämän laitteen ja television toiminnot tahdistuvat oikein sammuttamalla TV/kytkemällä TV toimintatilaan tai säätämällä television äänenvoimakkuutta television kauko-ohjaimella.

Tarvittavat asetukset ovat nyt valmiit.

Jos valitset television kauko-ohjaimella televisio-ohjelman, tämän laitteen ohjelmalähteeksi valikoituu automaattisesti "AV4" ja television ääni toistuu tämän laitteen kautta.

Jos television ääni ei kuulu, tarkista, että Setup-valikon kohdassa "ÄgARCÄh (s.94)" on asetuksena "On".



- Jos HDMI-ohjaus ei toimi kunnolla, voit kytkeä laitteet pois toimintatilasta ja sitten takaisin toimintatilaan (tai irrottaa niiden virtajohdot pistorasiasta ja kytkeä ne sitten takaisin). Tämä saattaa poistaa ongelman.
- Jos ääni on katkonaista ARC-toiminnon aikana, valitse Setup-valikosta asetus "ÄgARCÄh (s.94)" - "Off", ja siirrä television audiosignaali tähän laitteeseen optisella digitaalikaapelilla (s. 23).



- Television audiotulon perusasetuksena on "AV4". Jos kytkit AV4-liittimiin jonkin erillislaitteen, muuta television audiotulon asetuksia Setup-valikon kohdassa "TV Audio Input" (s. 94). Jos haluat käyttää SCENE-toimintasarjaa (s. 43), myös kohdan SCENE(TV) tuloasetus pitää muuttaa.

■ Kytkentätapa 2 (HDMI Control -yhteensopiva televisio)

Kytke tämä laite ja televisio toisiinsa HDMI-kaapelilla ja optisella digitaali-kaapelilla.



- Seuraavissa ohjeissa oletetaan, että et ole muuttanut Setup-valikon "HDMI"-asetuksia (s. 94).
- HDMI Control on käytettävissä vain HDMI OUT 1 -liitännän kautta.

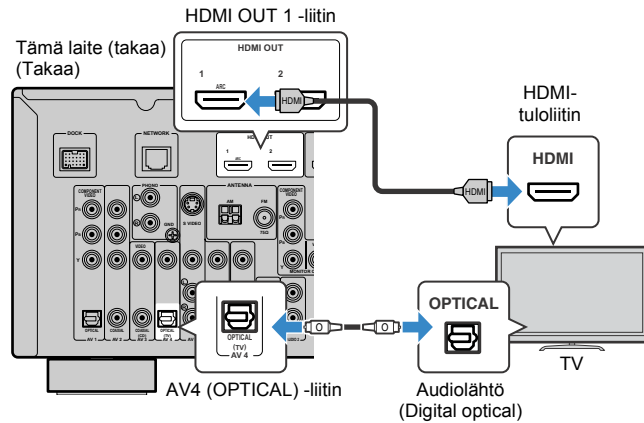

- Jos teet tämän laitteen ja television välille HDMI-kytkennän, voit toistaa tähän laitteeseen tulevaa videosaania televisiosta riippumatta siitä, miten videolaite on kytketty tähän laitteeseen. Lisätietoja, ÄgVideosaanin tietÄh (s.120).
- Voit kytkeä toisen television tai projektin HDMI OUT 2 -liittimeen (s. 25).

Välttämättömät asetukset

Tee seuraavat asetukset käyttääksesi HDMI-ohjausta.

Lisätietoja television käytöstä ja asetuksista, ks. television käyttöohjeet.

1 Kun olet kytkenyt erillislaitteet (TV, ohjelmaa toistavat laitteet jne.) ja tämän laitteen virtajohdon, kytke tämä laite, televisio ja ohjelmaa toistavat laitteet toimintatilaan.

2 Tee tarvittavat asetukset tästä laitteesta.

- ① Valitse tästä laitteesta tuleva videosaania näkyviin valitsemalla televisiosta oikea tulokanava.
- ② Paina ON SCREEN.

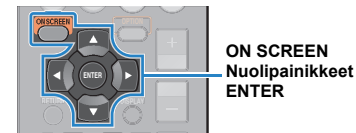

- ③ Valitse "Setup" nuolipainikkeilla ja paina sitten ENTER.

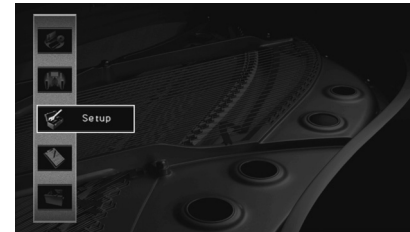

- ④ Valitse "HDMI" nuolipainikkeilla (</>).



- ⑤ Valitse "HDMI Control" nuolipainikkeilla (Δ/▽) ja paina ENTER.
- ⑥ Valitse "On" nuolipainikkeilla.
- ⑦ Paina ON SCREEN.

3 Tee HDMI-ohjausasetukset.

- ① Salli HDMI-ohjaus televisiosta ja ohjelmaa toistavista laitteista (HDMI-yhteensopiva BD/DVD-soitin tms.).
- ② Kytke ensin televisio ja sitten tämä laite ja ohjelmaa toistavat laitteet pois toimintatilasta.
- ③ Kytke ensin televisio ja sitten tämä laite ja ohjelmaa toistavat laitteet toimintatilaan.
- ④ Valitse tästä laitteesta tuleva videosaanaali näkyviin valitsemalla televisiosta oikea tulokanava.
- ⑤ Tarkasta seuraavat kohdat
Tämä laite: Valittuna on se tuloliitin, johon ohjelmaa toistava laite on kytketty. Jos näin ei ole, valitse tulolähde itse.
Televisio: Ohjelmaa toistavan laitteen videokuva näkyy kuvaruudulla.
- ⑥ Varmista, että tämän laitteen ja television toiminnot tahtistuvat oikein sammuttamalla TV/kytkemällä TV toimintatilaan tai säätämällä television äänenvoimakkuutta television kauko-ohjaimella.
Tarvittavat asetukset ovat nyt valmiit.
Jos valitset television kauko-ohjaimella televisio-ohjelman, tämän laitteen ohjelmälähteeksi valikoituu automaattisesti "AV4" ja television ääni toistuu tämän laitteen kautta.



- Jos HDMI-ohjaus ei toimi kunnolla, voit kytkeä laitteet pois toimintatilasta ja sitten takaisin toimintatilaan (tai irrottaa niiden virtajohdot pistorasiasta ja kytkeä ne sitten takaisin). Tämä saattaa poistaa ongelman.



- Television audiotulon perusasetuksena on "AV4". Jos kytkit AV4-liittimiin jonkin erillislaitteen tai haluat käyttää television kytkemiseen jotain muuta tuloliitintä (kuin OPTICAL), muuta television audiotulon asetuksia Setup-valikon kohdassa "TV Audio Input" (s. 94). Jos haluat käyttää SCENE-toimintasarjaa (s. 43), myös kohdan SCENE(TV) tuloasetus pitää muuttaa.

■ Kytkentätapa 3 (TV, jossa HDMI-tuloliittimet)

Kytke tämä laite ja televisio toisiinsa HDMI-kaapelilla ja optisella digitaalikaapelilla.

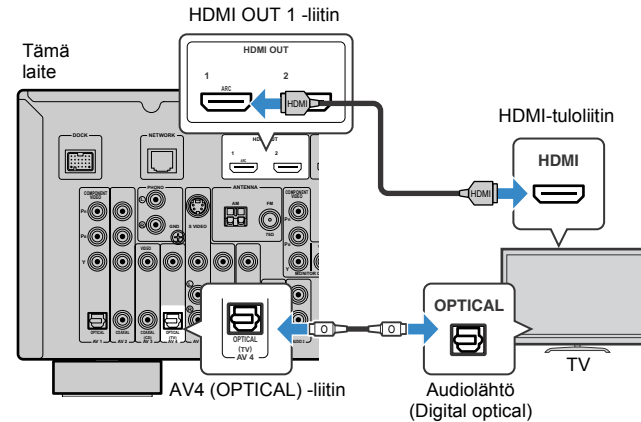

Jos valitset tämän laitteen ohjelmälähteeksi "AV4" painamalla AV4- tai SCENE(TV) -painiketta, television ääni toistuu tämän laitteen kautta.



- Jos teet tämän laitteen ja television välille HDMI-kytkennän, voit toistaa tähän laitteeseen tulevaa videosaanaalia televisiosta riippumatta siitä, miten videolaitte on kytketty tähän laitteeseen. Lisätietoja, "Videosaanaalin tiet" (s. 120).
- Voit kytkeä television tai projektorin HDMI OUT 2 -liittimeen (s. 25).
- Jos kytkit AV4-liittimiin jonkin erillislaitteen tai haluat käyttää television kytkemiseen jotain muuta tuloliitintä (kuin OPTICAL), kytke televisio johonkin AV1~6- ja AUDIO1~2-liittimistä. Jos haluat käyttää SCENE-toimintasarjaa (s. 43), myös kohdan SCENE(TV) tuloasetus pitää muuttaa.

4 Kytkentätapa 4 (TV, jossa ei ole HDMI-tuloliittimiä)

Valitse yksi seuraavista kytkentätavoista televisiossa olevien videotuloliittimien perusteella. Jos valitset tämän laitteen ohjelmalahteksi "AV4" painamalla AV4- tai SCENE(TV)-painiketta, television ääni toistuu tämän laitteen kautta.



- Jos kytket television tähän laitteeseen muulla kuin HDMI-kaapelilla, tähän laitteeseen HDMI-liitännällä tulevaa videota ei voi näyttää television kuvaruudulla. Lisäksi analogisen videon näkyminen televisiosta riippuu asetuksesta ÄgAnalog to Analog Conversion - Videosignaalin muunnos analogisesta analogiseksiÄh. Lisätietoja, ÄgVideosignaalin tietÄh (s.120).



- Jos kytkit AV4-liittimiin jonkin erillislaitteen tai haluat käyttää television kytkemiseen jotain muuta tuloliittintä (kuin OPTICAL), kytkte televisio johonkin AV1~6- ja AUDIO1~2-liittimistä. Jos haluat käyttää SCENE-toimintasarjaa (s. 43), myös kohdan SCENE(TV) tuloasetus pitää muuttaa.

COMPONENT VIDEO-kytkentä (komponenttvideokaapelilla)

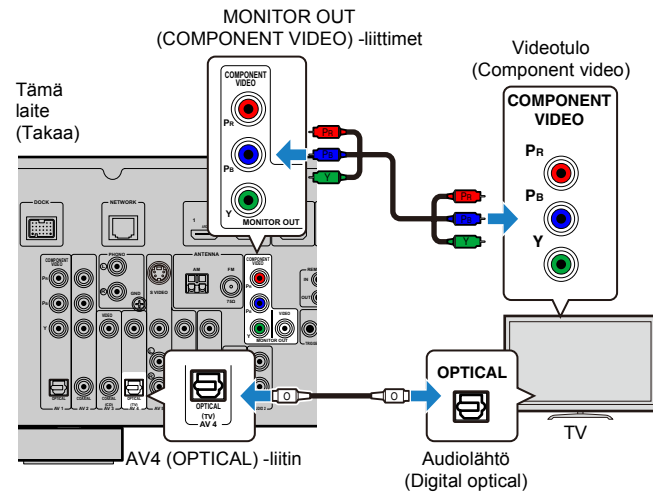

VIDEO (komposiittivideo) -kytkentä (videokaapelilla)

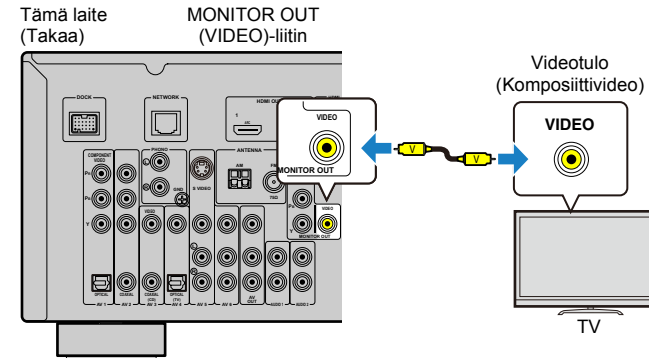

5 Toinen televisio tai projektori

Tässä laitteessa on 2 HDMI-lähtöliittintä. Jos kytket tähän laitteeseen toisen television tai projektorin HDMI-kaapelilla, voit valita kauko-ohjaimella, mistä televisiosta (tai projektorista) haluat nähdä ohjelman (s. 42).

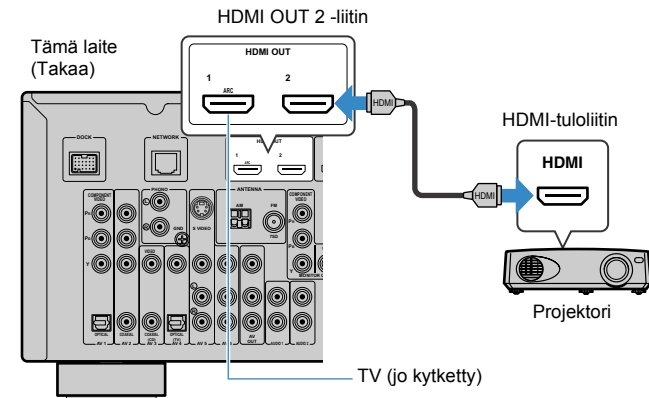

- HDMI Control -ohjausei ole käytettävissä HDMI OUT 2 -liitännän kautta.

4 Ohjelmaa toistavien laitteiden kytkeminen

Tässä laitteessa on lukuisia erilaisia tuloliittimiä, mukaan lukien HDMI-tuloliittimet, joihin voit kytkeä erityyppisiä ohjelmaa toistavia laitteita. Lisätietoja iPodin, Bluetooth-laitteen tai USB-muistilaitteen kytkemisestä seuraavilla sivuilla.

- iPodin kytkeminen (s.53)
- Bluetooth-vastaanottimen kytkeminen (s.58)
- USB-muistilaitteen kytkeminen (s.60)

Videolaitteiden kytkeminen (esim. BD/DVD-soitin)

Kytke laitteeseen videolaitteita, esim. BD/DVD-soitin, digisovitin (STB), ja pelikonsoli. Valitse yksi seuraavista kytkentätavoista videolaitteessa olevien audio/videolähtöjen perusteella. Jos videolaitteessa on HDMI-lähtö, suosittelemme HDMI-kytkentää.



- Jos kytket television tähän laitteeseen muulla kuin HDMI-kaapelilla, tähän laitteeseen HDMI-liitännällä tulevaa videota ei voi näyttää television kuvaruudulla.



- Jos tämän laitteen video/audiotulojen yhdistelmä ei vastaa videolaitteesi liittimiä, muuta yhdistelmä vastaamaan erillislaitteen lähtöliittimiä (s. 28).

HDMI-kytkentä

Kytke tämä laite ja videolaite toisiinsa HDMI-kaapelilla.

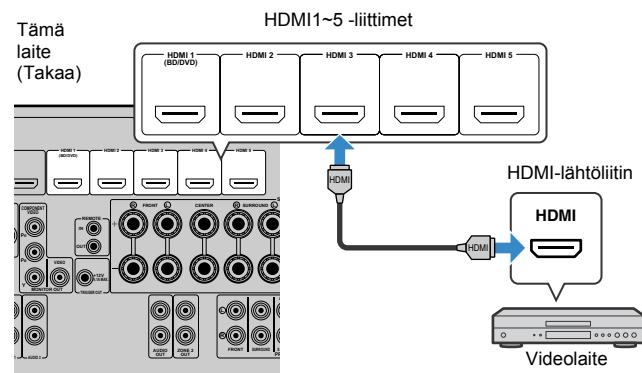

Jos valitset ohjelmalähteen painamalla HDMI1~5-painiketta, videolaitteen video/audio toistuu tämän laitteen kautta.

Komponenttivideokytkentä

Kytke videolaite tähän laitteeseen komponenttivideokaapelilla ja audiokaapelilla (optinen digitaalikaapeli tai koaksiaalinen digitaalikaapeli). Valitse tuloliittimet (tästä laitteesta) videolaitteessa olevien audiolähtöjen perusteella.

Videolaitteen lähtöliittimet		Tämän laitteen tuloliitin
Video	Äänisignaali	
Component video	Digital optical	AV1 (COMPONENT VIDEO + OPTICAL)
	Digital coaxial	AV2 (COMPONENT VIDEO + COAXIAL)

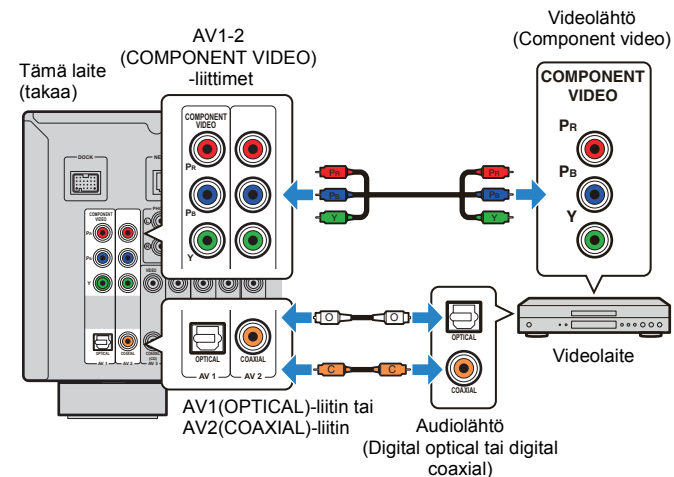

Jos valitset ohjelmalähteen painamalla AV1~2 -painiketta, videolaitteen video/audio toistuu tämän laitteen kautta.

■ S-video

Kytke tämä laite ja videolaite toisiinsa S-videokaapelilla ja stereokaapelilla.

Videolaitteen lähtöliittimet		Tämän laitteen tuloliitin
Video	Äänisignaali	
S-video	Analog stereo	AV5 (S VIDEO + AUDIO)

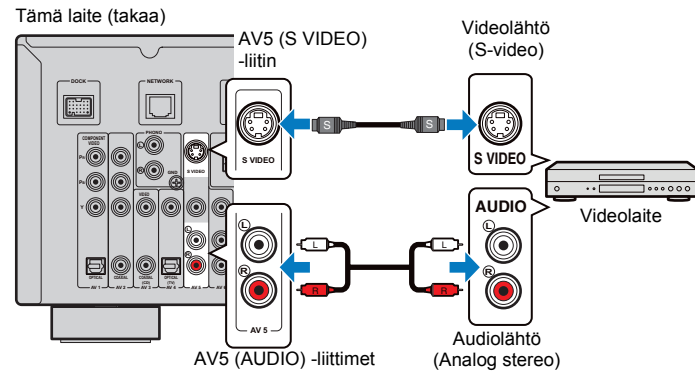

Jos valitset ohjelmalähteen painamalla AV5 -painiketta, videolaitteen video/audio toistuu tämän laitteen kautta.



- Kun S VIDEO -liittimestä ja AV5-liittimen VIDEO-liittimestä tulee tähän laitteeseen videosignaalia samaan aikaan, laite huomioi ensisijaisesti S VIDEO -liittimestä tulevan signaalin.
- Televisioon siirtyvä analoginen videosignaali riippuu asetuksesta "Analogisen signaalin muunnos analogiseksi". Lisätietoja, "Videosignaalin tiet" (s.120).

■ Komposiittivideokytkentä

Kytke videolaite tähän laitteeseen videokaapelilla ja audiokaapelilla (optinen digitaalikaapeli tai koaksiaalinen digitaalikaapeli tai stereokaapeli). Valitse tuloliittimet (tästä laitteesta) videolaitteesta olevien audiolähtöjen perusteella.

Videolaitteen lähtöliittimet		Tämän laitteen tuloliitin
Video	Äänisignaali	
Composite video	Digital coaxial	AV3 (VIDEO + COAXIAL)
	Digital optical	AV4 (VIDEO + OPTICAL)
	Analog stereo	AV5 (VIDEO + AUDIO) AV6 (VIDEO + AUDIO)

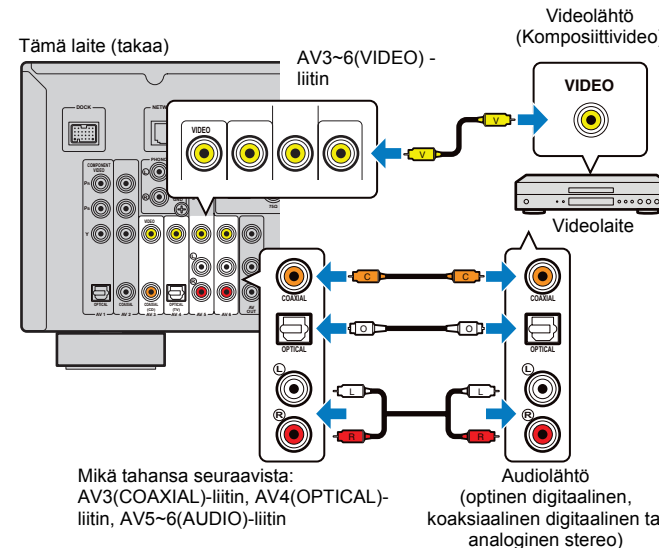

Jos valitset ohjelmalähteen painamalla AV3~6 -painiketta, videolaitteen video/audio toistuu tämän laitteen kautta.

■ Muuta tuloliittimien yhdistelmää (video/audio)

Jos tämän laitteen video/audiotulojen yhdistelmä ei vastaa videolaitteesi liittimiä, muuta yhdistelmä vastaamaan erillislaitteen lähtöliittimiä. Näin voit kytkeä tähän laitteeseen videolaitteen, jossa on seuraavat video/audiolähtöliittimet.

Videolaitteen lähtöliittimet		Tämän laitteen tuloliitin	
Video	Audio	Video	Audio
HDMI	Digital optical	HDMI1~5	AV1 (OPTICAL) AV4 (OPTICAL)
	Digital coaxial	HDMI1~5	AV2-3 (COAXIAL)
	Analog stereo	HDMI1~5	AV5~6 (AUDIO) AUDIO 1~2
Component video	Analog stereo	AV1-2 (COMPONENT VIDEO)	AV5~6 (AUDIO) AUDIO1~2

Välttämättömät asetukset

Esim. jos kytkit videolaitteen tämän laitteen liittimiin AV2 (COMPONENT VIDEO) ja AV5 (AUDIO), muuta asetusta seuraavasti.

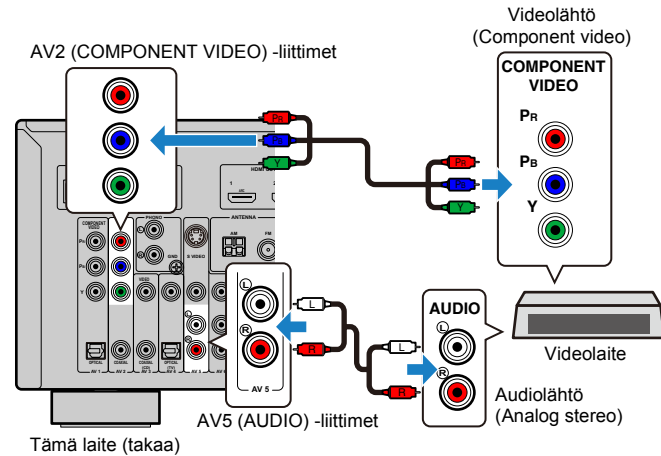

- 1 Kun olet kytkenyt erillislaitteet (TV, ohjelmaa toistavat laitteet jne.) ja tämän laitteen virtajohdon, kytke tämä laite ja televisio toimintatilaan.
- 2 Valitse tästä laitteesta tuleva videosignaali näkyviin valitsemalla televisiosta oikea tulokanava.
- 3 Paina ON SCREEN.
- 4 Valitse "Input" nuolipainikkeilla ja paina ENTER.
- 5 Valitse "AV2" (käytettävä videotuloliitin) nuolipainikkeilla (<|>) ja paina sitten nuolipainiketta (Δ).



- 6 Valitse "Audio In" nuolipainikkeilla ja paina sitten ENTER.
- 7 Valitse "AV5" (käytettävä audiotuloliitin) nuolipainikkeilla.



- 8 Paina ON SCREEN.

Tarvittavat asetukset ovat nyt valmiit.

Jos valitset ohjelmalähteeksi "AV2" painamalla AV2, videolaitteen toistama video/audio toistuu tämän laitteen kautta.

Audiolaitteiden kytkeminen (esim. CD-soitin)

Kytke tähän laitteeseen audiolaitte (esim. CD-soitin, MD-soitin, levysoitin jne.) Valitse yksi seuraavista kytkentätavoista audiolaitteessa olevien audiolähtöjen perusteella.

Audiolaitteen audiolähtöliittimet	Tämän laitteen audiotuloliittimet
Digital optical	AV1 (OPTICAL) AV4 (OPTICAL)
Digital coaxial	AV2-3 (COAXIAL)
Analog stereo	AV5-6 (AUDIO) AUDIO1-2
Levysoitin (PHONO)	PHONO

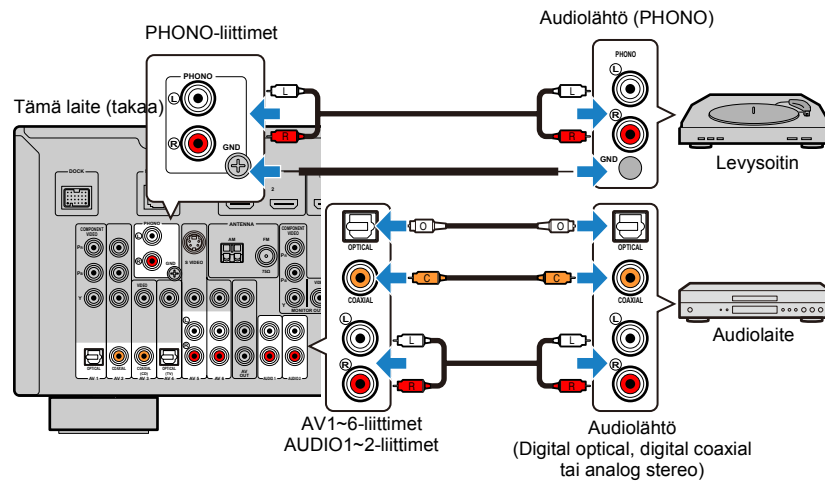

Jos valitset ohjelmalähteen painamalla AV1~6 -painiketta, AUDIO1~2-painiketta tai PHONO-painiketta, audiolaitteen audio toistuu tämän laitteen kautta.

Etulevyn liittimet

Kytke etulevyn VIDEO AUX -liittimiin väliaikaisesti esim. videokamera tai pelikonsoli. Lopeta ohjelman toisto kytkettävästä laitteesta ja vaimenna tämän laitteen äänenvoimakkuus ennen kytkemistä.

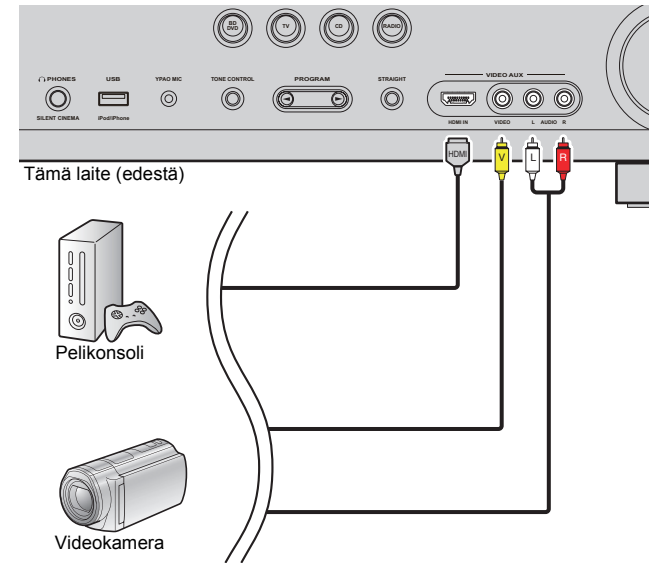

Jos valitset ohjelmalähteeksi "V-AUX" painamalla V-AUX, kytkemäsi laitteen toistama video/ audio toistuu tämän laitteen kautta.



- Jos kytket videolaitteita sekä HDMI IN -liittimeen että VIDEO/AUDIO-liittimiin, tämä laite toistaa HDMI IN -liittimeen tulevan videon/audion.
- Suojaa liittimet pölyltä kiinnittämällä niiden päälle VIDEO AUX -liittimen suojakansi silloin, kun et käytä VIDEO AUX -liittimiä.

5 FM/AM-antennien kytkeminen

Kytke mukana toimitetut FM- ja AM-antennit tähän laitteeseen.

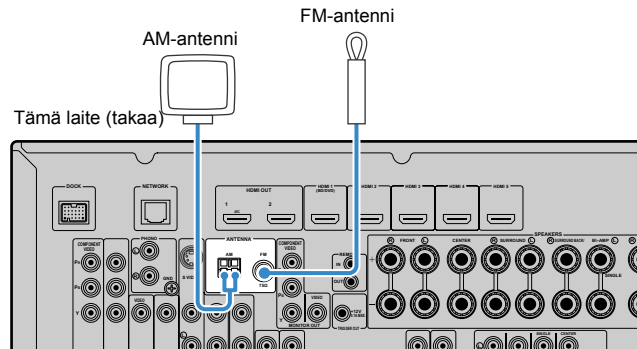

AM-antennin kokoaminen ja kytkeminen

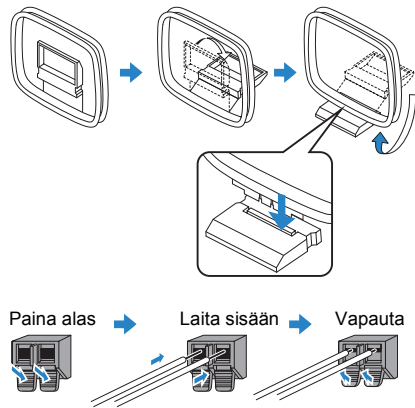

- Kierrä auki vain tarvittava määrä AM-antennin kaapelia.
- AM-antennin johtimissa ei ole napaisuutta.

6 Verkkokytkentä

Kytke tämä laite reitittimeen erikseen myytävällä STP-verkkokaapelilla (CAT-5 tai tunnustuvultaan suurempi suora kaapeli).

Voit kuunnella tämän laitteen kautta Internet-radiota ja tietokoneelle tai DLNA-palvelimelle (kuten NAS-palvelin) tallennettua musiikkia.

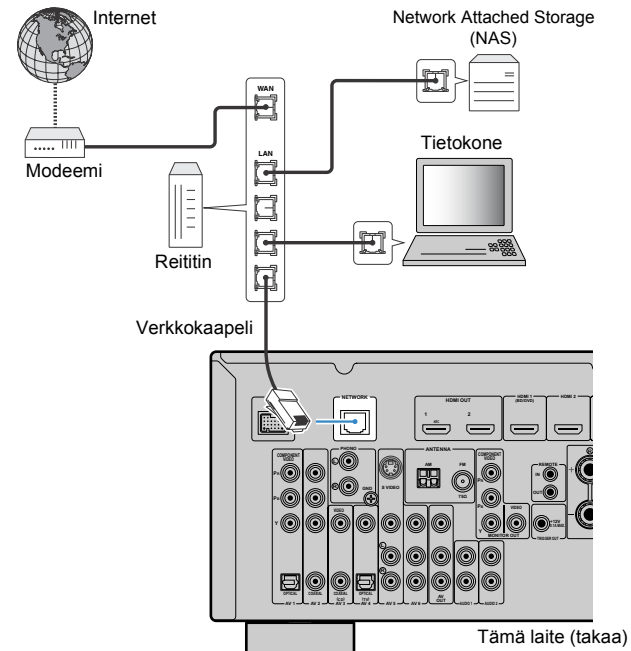

- Jos käytössä on DHCP-toimintoa tukeva reititin, verkkoasetukset (IP-osoite jne.) määrittyvät automaattisesti tälle laitteelle ilman, että tämän laitteen verkkoasetuksia muutetaan. Jos reititin ei tue DHCP-toimintoa tai haluat tehdä verkkoasetukset itse, ks. lisätietoja s. 95.
- Voit tarkastaa verkkoasetukset (IP-osoite jne.) Information- valikon kohdassa AgNetworkÅh (s.100).



- Tietokoneeseen asennettu turvaohjelmisto tai verkkolaitteiston palomuuriasetukset voivat estää tämän laitteen yhteyden verkkolaitteistoon tai Internetiin. Tee siinä tapauksessa tarvittavat muutokset turvaohjelmiston tai palomuurin asetuksiin.
- Voit kytkeä tämän vahvistimen enintään 16 musiikkipalvelimeen (PC jne.). Kunkin palvelimen on oltava kytkettynä samaan aliverkkoon kuin tämä vahvistin.
- Jos haluat käyttää Internet-palveluja, suosittelemme laajakaistayhteyttä.

7 Muiden laitteiden kytkeminen

Lisävahvistin

Voit kytkeä tähän laitteeseen erillisen vahvistimen tehostamaan kaiuttimien toistamaa ääntä. Kytke toinen vahvistin tämän laitteen PRE OUT -liittimiin. PRE OUT -liittimistä lähtee eteenpäin sama signaali kuin vastaavista SPEAKERS -liittimistä.

Tämä laite (takaa)

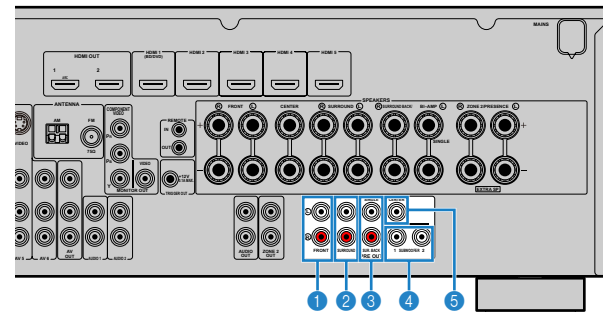

- 1 **FRONT -liittimet**
Antavat eteenpäin etukanavan äänet.
- 2 **SURROUND -liittimet**
Antavat eteenpäin takakanavan äänet.
- 3 **SUR. BACK -liittimet**
Antavat eteenpäin takatehostekanavan äänet. Jos käytössä on vain yksi lisävahvistin takatehostekanaville, kytke se SINGLE-liittimeen (vasen, L).
- 4 **SUBWOOFER1~2 -liittimet**
Kytentäliitin aktiivisubwooferille (subwooferille, jossa on sisäinen vahvistin). Kun kaksi subwooferia on kytketty, ne toistavat samaa ääntä.
- 5 **CENTER -liitin**
Antaa eteenpäin keskikanavan äänen.

Audio/videotallentimien kytkeminen

Voit kytkeä audio/videotallentimia AV OUT - ja AUDIO OUT -liittimiin. Nämä liittimet antavat eteenpäin ohjelmalähteeksi valittua video/audiosignaalia.



- Jos haluat kopioida videota tai audiota videolaitteelta, kytkä videolaitte tämän laitteen AV5~6 -liittimiin tai V-AUX (VIDEO/AUDIO) -liittimiin.
- Kun haluat tallentaa audiolaitteen ääntä, kytkä audiolaitte tämän laitteen AV5~6 -liittimiin, AUDIO1~2 -liittimiin tai V-AUX (AUDIO) -liittimiin.

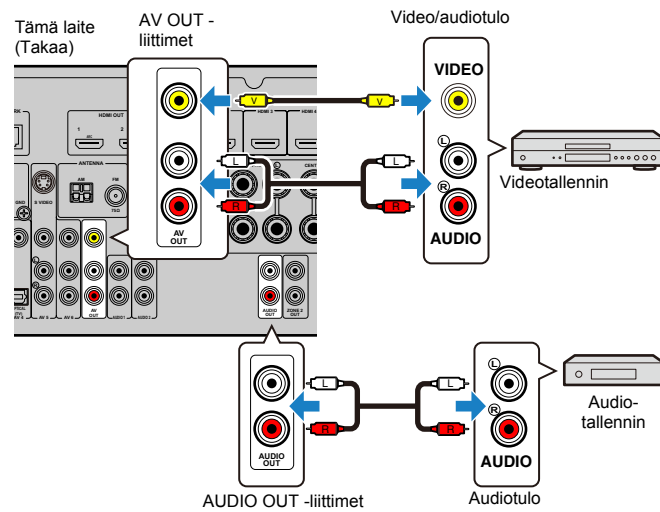

SCENE -toimintasarjoihin yhteensopivan laitteen kytkeminen (tahdistettu kauko-ohjaus)

Jos sinulla on Yamaha-tuote, joka kykenee välittämään SCENE-toimintasarjojen ohjaussignaaleja, voit ohjata Yamaha-tuotetta tahdistetusti toimintasarjan valinnassa (s. 43), kun kytket sen REMOTE OUT -liittimeen monokaapelilla (miniliitin).

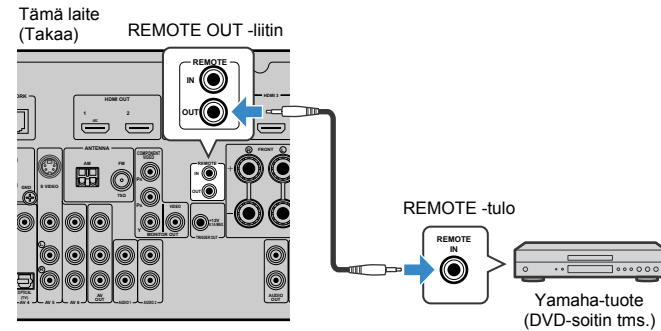

- Jos kytket SCENE-toimintasarjoihin yhteensopivan Yamaha-tuotteen REMOTE OUT -liittimeen, voit käynnistää Yamaha-laitteen toiston tahdistetusti valitsemalla toimintasarjan (s. 43). Salli toiston käynnistyminen toimintasarjan valinnan myötä määrittämällä kytkemäsi laitteen tyyppi Scene-valikon kohdassa AgDevice Control - Erillislaitteiden hallintaAh (s.82).
- Voit myös kytkeä infrapunasignaalin vastaanottimen/lähettimen ohjatakseksi kotiteatterihuoneen laitteita toisesta kuunteluhuoneesta (Zone2) (s. 69).

Herätejännitetoimintoa käyttävien laitteiden kytkeminen

Herätejännitetoiminnon avulla voit ohjata erillislaitetta tahdistettuna tämän laitteen ohjaukseen (esim. virrankytkentä, ohjelmalähteen valinta). Jos sinulla on järjestelmäkytkentää tukeva Yamaha-subwoofer tai laite, jossa on TRIGGER-tuloliitin, voit käyttää herätejännitetoimintoa kytkemällä erillislaitteen tämän laitteen TRIGGER OUT -liittimeen.

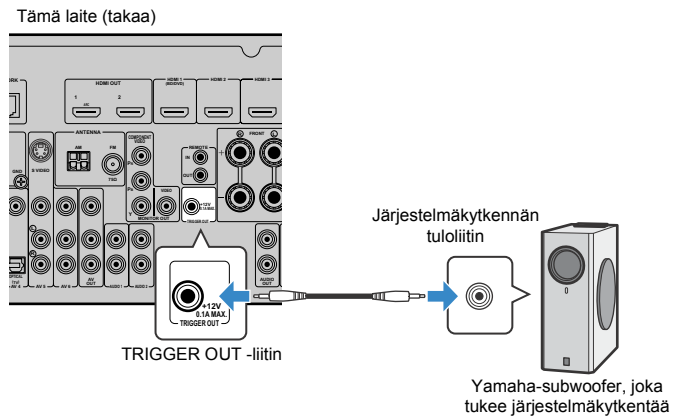

- Määritä herätejännitetoiminnon asetukset Setup-valikon kohdassa ÄgTrigger Output - HerätejänniteÄh (s.98).

8 Verkojohdon kytkeminen

Kun olet tehnyt kaikki yllä luetellut vaiheet, kytke virtajohto laitteeseen ja pistorasiaan.

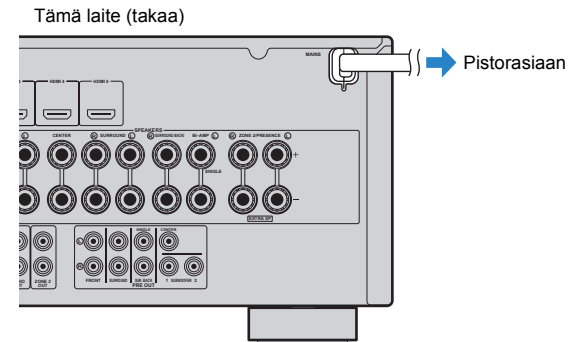

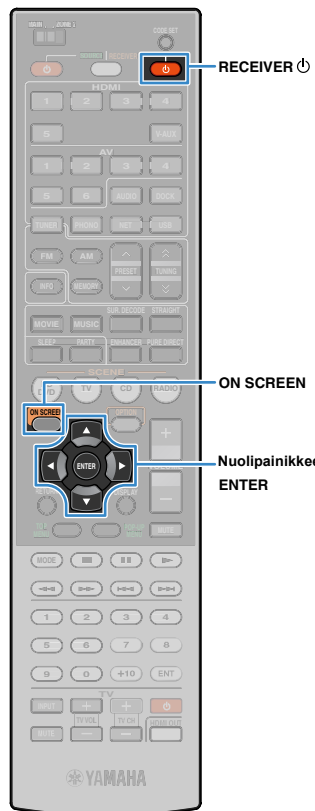

9 Valikkokielen valitseminen

Valitse haluamasi valikkokieli: englanti (perusasetus), japani, ranska, saksa, espanja, venäjä.

- 1 Kytke laite toimintatilaan painamalla RECEIVER .
- 2 Kytke televisio toimintatilaan ja tuo tämän laitteen videokuva näkyviin valitsemalla tämä laite television ohjelmälähteeksi.
- 3 Paina ON SCREEN.
- 4 Valitse "Setup" nuolipainikkeilla ja paina ENTER.

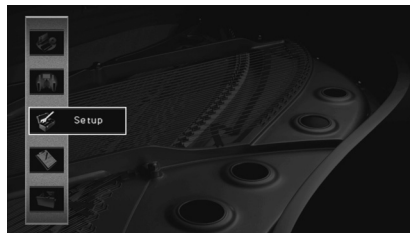

- 5 Valitse "Language" nuolipainikkeilla (</>), ja haluamasi kieli nuolipainikkeilla (Δ/▽).



- 6 Poistu valikosta painamalla ON SCREEN.



- Etulevyn näytön tiedueet näkyvät vain englanniksi.



10 Automaattiset kaiutinasetukset (YPAO)

Yamahan YPAO-toiminnon avulla tämä laite tunnistaa kaiutinkytännät ja kaiuttimien etäisyydet kuuntelupaikalta automaattisesti. Toiminto säätää kaiutinasetukset, kuten kaiutintasot ja akustiikkaan vaikuttavat asetukset kuunteluhuoneeseesi sopiviksi.



Huomioi seuraavat seikat ennen kuin käytät YPAO-toimintoa.

- Käytä YPAO-toimintoa sitten, kun olet kytkenyt television ja kaiuttimet tähän laitteeseen.
- Mittauksen aikana laitteisto toistaa voimakkaita testiäänä. Huolehdi siitä, etteivät lapset pelästy ääntä. Vältä käyttämästä toimintoa yöllä, jotta et häiritsisi muita.
- Et voi säätää laitteiston äänenvoimakkuutta mittauksen aikana.
- Huoneessa tulisi olla mahdollisimman hiljaista mittauksen aikana.
- Älä kytke kuulokkeita laitteeseen.
- Jos subwooferissasi on automaattinen valmiustilatoiminto, kytke toiminto pois käytöstä.

- 1 Kytke laite toimintatilaan painamalla RECEIVER .
- 2 Kytke televisio toimintatilaan ja tuo tämän laitteen videokuva näkyviin valitsemalla tämä laite television ohjelmalähteeksi.
- 3 Kytke subwoofer toimintatilaan ja säädä sen äänenvoimakkuus puoliväliin. Jos subwooferissa on jakotaajuuden säädin, säädä se maksimiin.

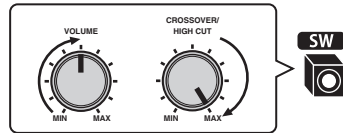

- 4 Aseta YPAO-mikrofoni korvien korkeudelle kuuntelupaikalle, ja kytke se tämän laitteen etulevyn YPAO MIC -liittimeen.

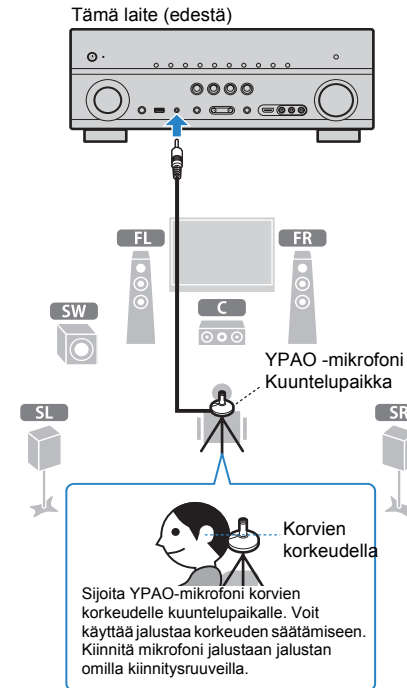

1 2 3 4 5 6 7 8 9 10 **Automaattiset kaiutinasetukset**



Nuolipainikkeet
ENTER

Seuraava tietue tulee näkyviin television kuvaruudulle.

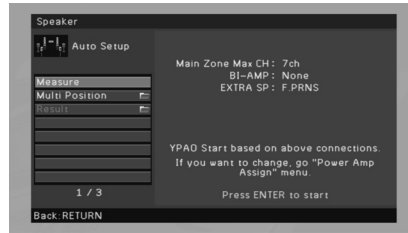

- Jos haluat perua mittauksen, irrota YPAO-mikrofoni ennen mittauksen alkamista.

5 Jos haluat, muuta mittaustapaa (multi eli monesta kohdasta/single eli yhdestä kohdasta).

- ① Valitse "Multi Position" nuolipainikkeilla ja paina ENTER.
- ② Valitse asetus nuolipainikkeilla ja paina ENTER.

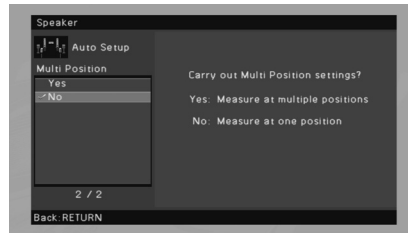

Asetus

Yes Valitse, jos istut usein eri paikoissa tai haluat koko seurueen nauttivan tilaäänimaisemasta. Voit tehdä mittauksen enintään 8 paikasta, jotta kaiutinasetukset mahdollistaisivat mahdollisimman hyvän äänentoiston kyseisiin paikkoihin (multi).

No (perusasetus) Valitse, jos istut aina samassa kuuntelupaikassa. Laitteisto mittaa äänet vain yhdestä paikasta, jotta kaiutinasetukset mahdollistaisivat parhaan mahdollisimman äänentoiston kyseiseen paikkaan (single).



- Jos valitset yhden paikan mittauksen (single), voit nauttia tilaäänentoistosta kyseisessä paikassa siten, että kaiutinasetukset on optimoitu. Jos valitset monen paikan mittauksen (multi), tilaäänentoistosta voi nauttia isommalla alueella.

Single - Mittaus yhdestä paikasta

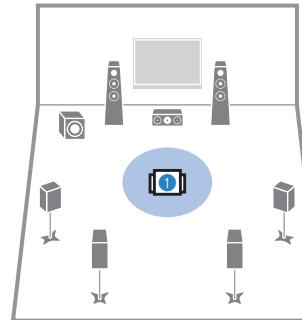

Multi - Mittaus monesta paikasta (5 kuuntelupaikkaa)

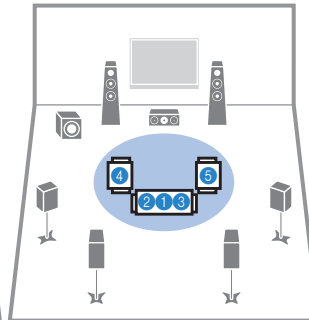

Multi - Mittaus monesta paikasta (1 kuuntelupaikkaa + 4 ympäröivää)

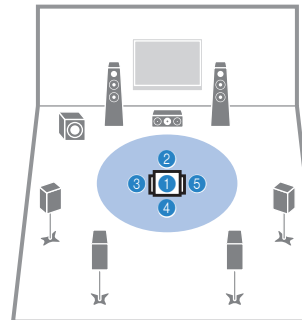

Multi - Mittaus monesta paikasta (2 kuuntelupaikkaa + etu/taka)

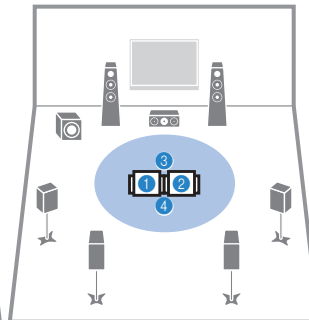

Nyt kaikki valmistelut on tehty. Käynnistä mittaus seuraavan sivun ohjeiden mukaan.

Jos asetuksena on "Multi Position" - "Yes":
"Mittaus monesta paikasta (multi)" (s.38)

Jos asetuksena on "Multi Position" - "No":
"Mittaus yhdestä paikasta (single)" (s.37)

1 2 3 4 5 6 7 8 9 10 Automaattiset kaiutinasetukset



Nuolipainikkeet
ENTER
RETURN

Mittaus yhdestä paikasta (single)

Jos asetuksena on "Multi Position" - "No", tee mittaus alla olevan ohjeen mukaan.



- Jos huoneessa on esteitä, YPAO-mittaus ei onnistu oikein.
- Siirrä isot esineet mittauksen ajaksi (n. 3 min) huoneen nurkkiin tai pois huoneesta.

1 Käynnistä mittaus valitsemalla "Measure" nuolipainikkeilla ja paina ENTER.

Mittaus alkaa 10 sekunnin kuluessa. Käynnistä mittaus välittömästi painamalla uudelleen ENTER.



- Voit peruuttaa mittauksen painamalla RETURN.

Seuraava tietue tulee näkyviin television kuvaruudulle mittauksen jälkeen.



- Jos näkyviin tulee virheviesti (esim. E-1) tai varoitusviesti (esim. W-1), ks. "Virheviestit" (s.40) tai "Varoitusviestit" (s.41).



- Tarkastele mittauksia valitsemalla "Result." Lisätietoja, "Mittauksien tarkastelu" (s.39).

2 Valitse "Save/Cancel" nuolipainikkeilla ja paina ENTER.

3 Tallenna mittauksien tulokset valitsemalla "SAVE" nuolipainikkeilla, ja paina ENTER.



Sopivat kaiutinasetukset valikoituvat käyttöön.



- Jos haluat lopettaa mittauksen tallentamatta tuloksia, valitse "CANCEL".

4 Irrota YPAO-mikrofoni tästä laitteesta.

Nyt kaiutinasetusten automaattinen optimointi on valmis.

Varoitus!

- YPAO-mikrofoni on hyvin herkkä lämmölle. Älä laita sitä paikkaan, jossa se voi altistua suoralle auringonvalolle tai korkeille lämpötiloille (esim. AV-laitteen päälle).



Nuolipainikkeet
ENTER
RETURN

Mittaus monesta paikasta (multi)

Jos asetuksena on "Multi Position" - "Yes", tee mittaus alla olevan ohjeen mukaan.



- Jos huoneessa on esteitä, YPAO-mittaus ei onnistu oikein.
- Siirrä isot esineet mittauksen ajaksi huoneen nurkkiin tai pois huoneesta. Mittaus 8 kuuntelupaikasta kestää noin 10 minuuttia.
- Jos näkyviin tulee virheviesti (esim. E-1) tai varoitusviesti (esim. W-1), ks. "Virheviestit" (s.40) tai "Varoitusviestit" (s.41).

1 Käynnistä mittaus valitsemalla "Measure" nuolipainikkeilla ja paina ENTER.

Mittaus alkaa 10 sekunnin kuluessa. Käynnistä mittaus välittömästi painamalla uudelleen ENTER.



- Voit peruuttaa mittauksen painamalla RETURN.

Seuraava tietue tulee näkyviin television kuvaruutuun ensimmäisen mittauksen jälkeen.



2 Siirrä YPAO-mikrofoni seuraavaan kuuntelupaikkaan ja paina ENTER.

Toista vaihetta 2, kunnes kaikkien kuuntelupaikkojen mittaukset on tehty (enintään 8).

3 Valitse mittauksen jälkeen "CANCEL" nuolipainikkeilla ja paina ENTER.

Jos teit mittauksen 8 kuuntelupaikasta, näkyviin tulee automaattisesti seuraava tietue.



- Tarkastele mittaustuloksia valitsemalla "Result." Lisätietoja, "Mittaustulosten tarkastelu" (s.39).

4 Valitse "Save/Cancel" nuolipainikkeilla ja paina ENTER.

5 Tallenna mittaustulokset valitsemalla "SAVE" nuolipainikkeilla, ja paina ENTER.



Sopivat kaiutinasetukset valikoituvat käyttöön.



- Jos haluat lopettaa mittauksen tallentamatta tuloksia, valitse "CANCEL".

6 Irrota YPAO-mikrofoni tästä laitteesta.

Nyt kaiutinasetusten automaattinen optimointi on valmis.

1 2 3 4 5 6 7 8 9 10 Automaattiset kaiutinasetukset

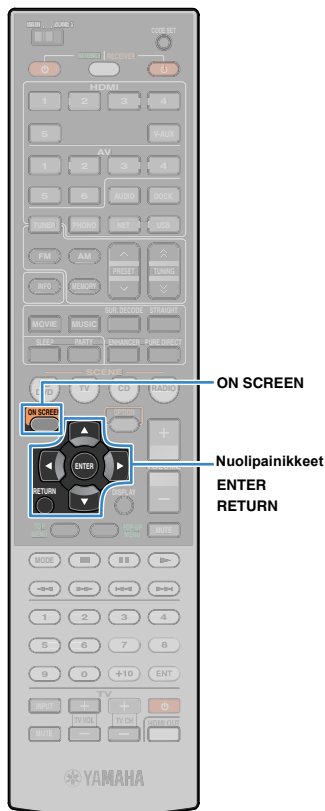

Varoitus!

- YPAO-mikrofoni on hyvin herkkä lämmölle. Älä laita sitä paikkaan, jossa se voi altistua suoralle auringonvalolle tai korkeille lämpötiloille (esim. AV-laitteen päälle).

Mittaustulosten tarkastelu

Voit tarkastella YPAO-mittauksen tuloksia.

1 Valitse mittauksen jälkeen "Result" nuolipainikkeilla ja paina ENTER.



- Voit valita kohdan "Result" myös Setup-valikon kohdassa "Auto Setup" (s. 87). Siinä tapauksessa edelliset mittauks tulokset tulevat näkyviin.

Seuraava tietue tulee näkyviin television kuvaruudulle.

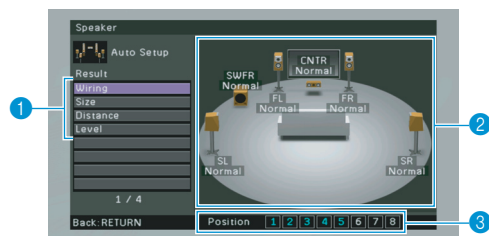

- 1 Mittauksen kohteet
- 2 Mittauksen tulokset
- 3 Mittauspaikkojen lukumäärä (jos valitsit mittauksen monesta paikasta)

2 Valitse kohde nuolipainikkeilla

- Wiring - Kaapelit**
- Kunkin kaiuttimen napaisuus
 Normal: Kaiuttimen napaisuus on kytketty oikein (+/-).
 Reverse: Kaiuttimen napaisuus on ehkä kytketty väärin (+/-).

Size - Koko

Kunkin kaiuttimen koko (subwooferin jakotaajuus)
 Large: Kytketty kaiutin toistaa matalat taajuudet tehokkaasti.
 Small: Kytketty kaiutin ei toista matalia taajuuksia tehokkaasti.

Distance - Etäisyys

Kaiuttimen etäisyys kuuntelupaikasta.

Level -Taso

Kunkin kaiuttimen äänenvoimakkuuden taso



- Punainen kehys kaiuttimen ympärillä tarkoittaa ongelmaa kyseisen kaiuttimen toiminnassa.

3 Lopeta tulosten tarkastelu ja palaa edelliselle valikkosivulle painamalla RETURN.

Aiempien YPAO-asetusten käyttöönotto

Jos määritit kaiutinjärjestelmälle epäsoyvät asetukset, voit poistaa ne käytöstä ja valita tilalle aiemmin tallentamasi YPAO-asetukset. Noudata seuraavia ohjeita.

1 Valitse Setup-valikossa "Speaker", "Auto Setup" ja sitten "Result" (s. 86).

2 Valitse "Setup Reload" nuolipainikkeilla ja paina ENTER.

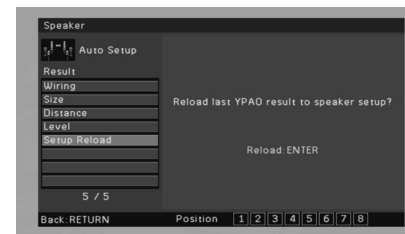

3 Poistu valikosta painamalla ON SCREEN.

Virheviestit

Jos mittauksen aikana näkyviin tulee virheviesti, ratkaise ongelma ja suorita YPAO uudelleen.



Virheviesti	Syy	Mitä pitää tehdä?
E-1: No Front SP	Laite ei tunnista etukaiuttimia.	
E-2: No Sur. SP	Laite ei tunnista kumpaakaan takakaiutinta.	Poistu YPAO-tilasta tietueen ohjeiden mukaisesti, sammuta laite, ja tarkista sitten kaiutinkytkenät.
E-3: No F.PRNS SP	Laite ei tunnista kumpaakaan etutehostekaiutinta.	
E-4: SBR→SBL	Takatehostekaiutin on kytketty vain R-liittimeen.	Jos käytössä on vain yksi takatehostekaiutin, kytke se SINGLE-liittimeen (vasen, L). Poistu YPAO-tilasta tietueen ohjeiden mukaisesti, sammuta laite, ja kytke kyseinen kaiutin uudelleen.
E-5: Noisy	Taustahäly on liian voimakas.	Varmista, että huoneessa on hiljaista ja käynnistä mittaus uudelleen tietueen ohjeiden mukaan. Jatka mittausta huomioimatta hälystä johtuvia virheitä valitsemalla "PROCEED".
E-6: Check Sur.	Takatehostekaiutin on kytketty, mutta takakaiuttimia ei ole kytketty.	Takakaiuttimet on kytkettävä, jos takatehostekaiuttimia halutaan käyttää. Poistu YPAO-tilasta tietueen ohjeiden mukaisesti, sammuta laite, ja kytke kaiuttimet uudelleen.
E-7: No MIC	YPAO-mikrofoni on irrotettu.	Kytke YPAO-mikrofoni kunnolla YPAO MIC -liittimeen ja käynnistä mittaus uudelleen noudattamalla kuvaruudun ohjeita.
E-8: No Signal	YPAO-mikrofoni ei havaitse testiääntä.	Kytke YPAO-mikrofoni kunnolla YPAO MIC -liittimeen ja käynnistä mittaus uudelleen noudattamalla kuvaruudun ohjeita. Jos tämä ongelma ilmenee jatkuvasti, ota yhteyttä lähimpään Yamaha-huoltoliikkeeseen tai -jälleenmyyjään.
E-9: User Cancel	Mittaus on peruutettu.	Käynnistä mittaus uudelleen tietueen ohjeiden mukaan. Voit peruuttaa mittauksen painamalla EXIT.
E-10: Internal Error	Vahvistimen sisäinen virhe.	Poistu YPAO-tilasta tietueen ohjeiden mukaisesti, sammuta laite, ja kytke se uudelleen toimintatilaan. Jos tämä ongelma ilmenee jatkuvasti, ota yhteyttä lähimpään Yamaha-huoltoliikkeeseen tai -jälleenmyyjään.

Varoitusviestit

Vaikka mittauksen jälkeen tulisikin näkyviin varoitusviesti, voit silti tallentaa mittaustulokset noudattamalla tietueen ohjeita. Suosittelemme kuitenkin, että suoritat YPAO-mittauksen uudelleen, jotta saisit käyttöösi parhaat mahdolliset asetukset.



Varoitusviesti	Syy	Mitä pitää tehdä?
W-1: Out of Phase	Jonkin kaiuttimen napaisuus on kytketty väärin (+/-).	Valitse "Result" - "Wiring" (s. 39) ja tarkista sellaisten kaiuttimien kytkennät (napaisuus, +/-), joiden kohdalla näkyy "Reverse". Jos jokin kaiuttimista on kytketty väärin, kytke laite pois toimintatilasta ja kytke kaiutinkaapeli uudelleen. Kaiutintyyppi tai kuunteluympäristö voi aiheuttaa sen, että tämä viesti tulee näkyviin, vaikka kaiuttimet olisi kytketty oikein.
W-2: Over Distance	Jokin kaiutin on liian kaukana (yli 24 m) kuuntelupaikalta.	Valitse "Result" - "Distance" (s. 39) ja siirrä merkinnällä ">24.0m (>80.0ft)" varustettu kaiutin alle 24 m päähän kuuntelupaikalta.
W-3: Level Error	Kaiuttimien äänenvoimakkuuksien ero on merkittävä.	Tarkista käyttöympäristö, kaiuttimien kytkennät (+/-) ja subwooferin äänenvoimakkuus. Suosittelemme, että käytät samanlaisia tai teknisiltä ominaisuuksiltaan mahdollisimman samankaltaisia kaiuttimia.

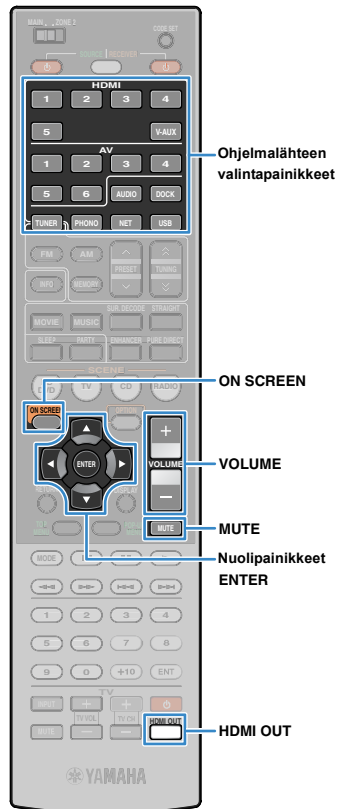

TOISTO

Toiston perustoiminnot

- 1 Kytke tähän laitteeseen kytketyt erillislaitteet (TV, BD/DVD-soitin jne.) toimintatilaan.**
- 2 Valitse ohjelmälähde ohjelmälähteen valintapainikkeilla.**
- 3 Käynnistä toisto erillislaitteesta tai valitse radiokanava.**
Lisätietoja erillislaitteen käyttöohjeessa.
Lisätietoja seuraavista toiminnoista:
 - FM/AM radion kuuntelu (s.49)
 - Musiikin ja videoiden toisto iPodista (s.53)
 - Musiikin toisto Bluetooth-laitteesta (s.58)
 - Musiikin toisto USB-laitteesta (s.60)
 - Musiikin toisto tietokoneelta (s.63)
 - Internetradion kuuntelu (s.66)

4 Säädä äänenvoimakkuutta painamalla VOLUME.



- Mykistä äänentoisto painamalla MUTE. Palauta ääni kuuluviin painamalla uudelleen MUTE.
- Säädä äänen korkeita/matalia taajuuksia Option-valikossa tai etulevyn TONE CONTROL -säätimellä (s. 77).



Ohjelmälähteen valinta kuvaruudulta

- 1 Paina ON SCREEN.
- 2 Valitse "Input" nuolipainikkeilla ja paina ENTER.
- 3 Valitse haluamasi ohjelmälähde nuolipainikkeilla ja paina ENTER.

HDMI OUT -liittimen valinta

- 1 Valitse HDMI OUT -liitin painamalla HDMI OUT.**
Signaalia eteenpäin antava HDMI OUT -liitin vaihtuu jokaisella painalluksella.



HDMI OUT 1+2	HDMI OUT 1- ja HDMI OUT 2 -liittimistä lähtee eteenpäin sama signaali.
HDMI OUT 1	HDMI-signaali lähtee eteenpäin valitusta HDMI OUT-liittimestä.
HDMI OUT 2	
HDMI OUT Off	HDMI OUT 1- ja 2-liittimistä ei lähde signaalia lainkaan.



- Voit valita HDMI-lähtöliittimen myös valitsemalla scene-toimintosarjan (s. 43).
- Jos valittuna on "HDMI OUT 1+2", tämä laite antaa eteenpäin videosaalin parhaan resoluution, jote molemmat tähän laitteeseen kytketyt televisiot pystyvät näyttämään. (Esimerkki: jos olet kytkenyt 1080p-signaalia näyttävän television HDMI OUT 1 liittimeen ja 720p-signaalia näyttävän television HDMI OUT 2 -liittimeen, tämä laite antaa eteenpäin 720p-videosignaalia.)

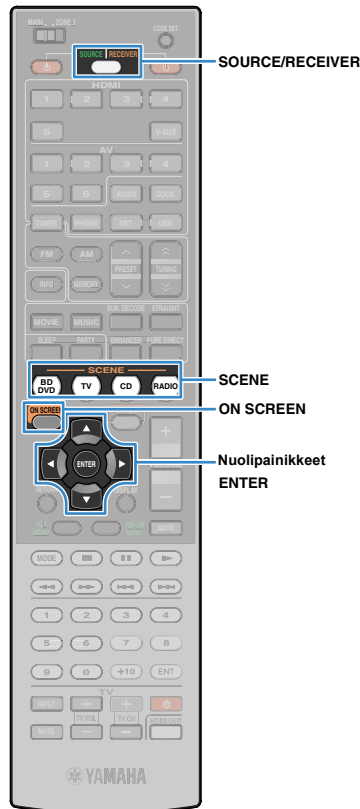

Ohjelmalähteen ja suosikkiasetusten valitseminen yhdellä painikkeella (SCENE)

SCENE-toimintasarjan avulla voit valita tietyn ohjelmalähteen, äänikenttäohjelman, tehosteen (Compressed Music Enhancer on/off) ja HDMI-lähtöliittimen yhdellä painalluksella.

1 Paina SCENE.

Käyttöön valikoituvat kyseiselle toimintasarjalle määritetyt ohjelmalähde ja asetukset. Jos tämä laite on valmiustilassa, se kytkeytyy automaattisesti toimintatilaan.

Seuraavat asetukset on tallennettu valmiiksi kullekin SCENE-toimintasarjalle.

SCENE	Ohjelma- lähde	Äänentoisto- ohjelmat	Compressed Music Enhancer	HDMI - lähtöliitin
BD/DVD	HDMI1	MOVIE (Drama)	Off	HDMI OUT 1+2
TV	AV4	STRAIGHT	On	HDMI OUT 1+2
CD	AV3	STRAIGHT	Off	HDMI OUT 1+2
RADIO	TUNER	MUSIC (7ch Stereo)	On	HDMI OUT 1+2

 Scene-toimintasarjan valinta kuvaruudulta

- ① Paina ON SCREEN.
- ② Valitse "Scene" nuolipainikkeilla ja paina ENTER.
- ③ Valitse haluamasi Scene-toimintasarja nuolipainikkeilla ja paina ENTER.

Scene-toimintasarjojen asetukset

1 Määritä Scene-toimintasarjoille haluamasi asetukset seuraavien ohjeiden mukaan.

- Valitse ohjelmalähde (s. 42)
- Valitse ääniohjelma (s. 44)
- Salli/estä Compressed Music Enhancer -tehostus (s. 48)
- HDMI OUT -liittimen valinta (s. 42)

2 Pidä painettuna haluamasi SCENE-painike, kunnes etulevyn näyttöön tulee "SET Complete".



3 Jos haluat ohjata toimintasarjaa vastaavaa, ohjelmaa toistavaa laitetta toimintasarjan valitsemisen jälkeen, pidä painettuna vastaava SCENE-painike ja ohjelmalähteen valintapainike yhtä aikaa yli 3 sekunnin ajan.

Kun asetus on valmis, SOURCE/RECEIVER vilkahtaa kahdesti.



- Jos et ole vielä tallentanut ohjelmaa toistavan laitteen kauko-ohjauskoodia, tee se nyt kohdan "Ohjelmaa toistavien laitteiden kauko-ohjauskoodit" (s.105) mukaisesti.
- Vaihtoehtoisesti voit tehdä Scene-asetuksen myös Scene-valikossa (s. 82).
- Voit valita SCENE-toimintasarjan käyttöön ja käynnistää HDMI-kaapelilla tai REMOTE OUT-liittimen kautta kytkettyjen Yamaha-laitteiden toiston (SCENE-toisto). Salli toiston käynnistyminen toimintasarjan valinnan myötä määrittämällä kytkemäsi laitteen tyyppi Scene-valikon kohdassa "Device Control - Erillislaitteiden hallinta" (s.82).

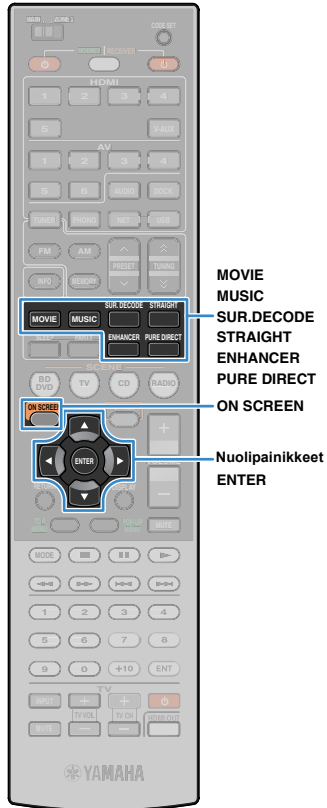

Ääniohjelman valinta

Tässä laitteessa on erilaisia ääniohjelmia ja tiläänidekoodereita, joiden avulla voit toistaa ohjelmalähteitä niille sopivilla asetuksilla (äänikenttätehosteet, stereotoisto jne.).

Elokuville sopivan ääniohjelman valinta (s. 45)

Painele MOVIE-painiketta.

Musiikille tai stereotoistoon sopivan ääniohjelman valinta (s. 46)

Painele MUSIC-painiketta.

Tiläänidekooderin valinta (s. 47)

Painele SUR.DECODE -painiketta.

Valitse käyttöön suora dekodaus (s. 47)

Paina STRAIGHT.

Valitse käyttöön Pure Direct -toisto (s. 48)

Paina PURE DIRECT.

Salli Compressed Music Enhancer -tehostus (s. 48)

Paina ENHANCER.

Ääniohjelman/tiläänidekooderin valinta kuvaruutuvalikosta

- ① Paina ON SCREEN.
- ② Valitse "Sound Program" nuolipainikkeilla ja paina ENTER.
- ③ Valitse ääniohjelma/tiläänidekooderi nuolipainikkeilla ja paina ENTER.



- Voit muokata tilääniohjelmien ja tiläänidekooderien asetuksia "Sound Program" -valikossa (s. 84).
- Jokaiselle tuloliittimelle voidaan määrittää oma ääniohjelma.
- Kun laite toistaa audiosignaalia, jonka näytetaajuus on yli 96 kHz tai DTS Express -ääntä, käyttöön valikoituu automaattisesti suora dekodaus (s. 47).
- Voit tarkastaa ääntä toistavat kaiuttimet etulevyn kaiutinilmaisimista (s. 9) tai "Information"-valikon kohdasta "Audio Signal" (s. 99).

Äänikenttätehosteet (CINEMA DSP)

CINEMA DSP

Tässä laitteessa on useita erilaisia ääniohjelmiä, jotka hyödyntävät Yamahan alkuperäistä DSP-teknologiaa (CINEMA DSP). Niiden avulla voit helposti luoda huoneeseesi äänikentän, joka on kuin oikeassa elokuvateatterissa tai konserttisalissa.

Äänentoisto-ohjelmat



- Kun toistat DTS-HD-ääntä, vahvistin valitsee automaattisesti käyttöön DTS-dekooderin.

Elokuville sopivat ääniohjelmat (MOVIE)

Seuraavat ääniohjelmat sopivat erityisesti videolähteille, kuten elokuville, televisio-ohjelmille ja peleille.

MOVIE THEATER

Standard	Tiläänen tuntua korostava, Dolby Digital-, DTS- tai muuta monikanavaäänen akustista sijoittelua sumentamaton ohjelma. Suunniteltu "ihanteellisen elokuvateatterin" pohjalta, jossa upeat kaiut suuntautuvat kuuntelijan paikalle joka suunnasta, myös takaa.
Spectacle	Ison elokuvaproduktion mahtava ääni. Laaja, elokuvateatterimainen äänikuva, joka vastaa elokuvan avaraa laajakuvaa. Dynamiikka on erittäin laaja: äänikuvassa kuuluvat erittäin vaimeat äänet ja erittäin voimakkaat, vaikuttavat äänet.
Sci-Fi	Uusimpien tieteiselokuvien tarkkaan harkittu äänimaisema ja paljon erikoistehosteita sisältävien ääniraitojen hienoudet tulevat esiin. Äänikentät, jotka on tarkkaan laadittu, erottelevat selkeästi dialogin, äänitehosteet ja taustamusiikin.
Adventure	Toiminta- ja seikkailuelokuville optimoitu äänikenttäohjelma. Jälkikaiunta on hillittyä. Äänimaisema on voimakas ja leveä vasemmalle ja oikealle. Äänikuvan syvyys on myös hillitty, jotta äänikanavien erottelu ja äänen selkeys olisi mahdollisimman hyvä.
Drama	Momiin elokuvaan sopiva vakaa äänimaisema: aina vakavista draamoista musikaaleihin ja komedioihin. Jälkikaiunta on hillittyä, mutta muodostaa ihanteellisen kolmiulotteisen äänimaiseman tunnun, jossa tehosteet ja taustamusiikki kuuluvat sopivan pehmeästi ja selvästi keskelle sijoittuvan dialogin ympärillä. Kuunteluväsymys ei yllätä tuntienkaan kuluttua.

Mono Movie	Ohjelma on tarkoitettu monoäänisten videolähteiden toistoon (esim. vanhat elokuvat). Ohjelma luo ihanteellisen laajuuden ja kaiun ja tuo ääneen miellyttävää syvyyttä.
ENTERTAINMENT	
Sports	Urheiluohejmien stereolähetykset ja monet studio-ohjelmat saavat livetunnelman tuntua. Urheilulähetyksessä selostajan ääni kuuluu selvästi keskeltä, stadionin tunnelma tempaa kuuntelijan mukaansa.
Action Game	Ihanteellinen toimintapeleille, kuten auto-, taistelu- ja FPS-peleille. Eri tehosteiden todentuntu ja teho saavat pelaajan tuntemaan olevansa toiminnan keskipisteessä, jolloin on helpompi keskittyä. Käytä tätä ohjelmaa yhdessä Compressed Music Enhancer -äänentoistotavan kanssa, niin äänikentästä tulee entistäkin dynaamisempi ja voimakkaampi.
Roleplaying Game	Ihanteellinen rooli- ja seikkailupeleille. Lisää äänikentän syvyyttä luonnollisen ja realistisen taustamusiikin, erikoistehosteiden ja erilaisten tilanteiden dialogin toistoa varten. Käytä tätä ohjelmaa yhdessä Compressed Music Enhancer -äänentoistotavan kanssa, niin äänikentästä tulee entistäkin selkeämpi ja tilavampi.
Music Video	Konserttisalin tuntua popin, rockin ja jazzin live-esityksille. Kuuntelija saa nauttia livetunnelmasta, koska äänimaiseman etuosa korostaa ihmisäänen ja soolosoittajien kirkkautta sekä taustasoittimien rytmiä. Tiläänikentät tuovat kuuluviin ison salin.

■ Musiikille/stereo-ohjelmalle sopivat ääniohjelmat (MUSIC)

Musiikkilähteiden, esim. CD-levyjen toistoon sopivat äänikenttäohjelmat.
Voit valita myös stereotoiston.

□ CLASSICAL

Hall in Munich	Noin 2500 paikan konserttisali Münchenissä. Tyylikäs puusisustus noudattaa eurooppalaisia standardeja. Hieno, kaunis jälkikaiunta laajenee syväksi, rauhoittavaksi äänimaisemaksi. Kuuntelupaikkasi on salin keskiosassa vasemmalla.
Hall in Vienna	Noin 1 700-paikkainen, keskikokoinen suorakaiteen muotoinen perinteinen konserttisali Wienissä. Salin pylväät ja koristeelliset pintakuvioinnit luovat erittäin monimutkaisia äänen heijastuskuvioita. Ääni on täyteläinen ja syvä.
Chamber	Laaja, kuin korkeakattoisen palatsisalin äänikenttä. Miellyttävä kaiku sopii ”hienostuneeseen” musiikkiin ja esimerkiksi kamarimusiikkiin.

□ LIVE/CLUB

Cellar Club	Liveklubin matala katto ja kotoinen tunnelma. Realistinen live-äänikenttä on tehokas, kuuntelija on pienen lavan edessä.
The Roxy Theatre	.Los Angelesin suosittu rock-klubin (460 paikkaa) äänikenttä tarjoilee elävän, dynaamisen rock-musiikin parhaassa muodossaan. Kuuntelupaikkasi on salin keskiosassa vasemmalla.
The Bottom Line	New Yorkin kuuluisan Bottom Line -jazzklubin äänikenttä aivan lavan edestä. Saliin mahtuu 300 kuulijaa. Ääni on aito ja elävä.

□ STEREO

2ch Stereo	Yhdistää monikanavaisen tallenteen kaikki äänikanavat kahteen kanavaan. Kun vahvistimeen tulee monikanavaääntä, vahvistin yhdistää kaikki äänikanavat kahteen kanavaan ja ohjaa ne vasempaan ja oikeaan etukaiuttimeen (tämä ohjelma ei hyödynnä CINEMA DSP -toimintoa).
7ch Stereo	Stereoäänien toisto kaikkien kaiuttimien kautta. Jos tallenteessa on monikanavaääni, vahvistin yhdistää kaikki äänikanavat kahteen kanavaan ja toistaa sen kaikista kaiuttimista. Ohjelma laajentaa hyvän kuuntelualueen kokoa. Äänikentästä tulee laajempi ja kattavampi. Sopii esimerkiksi juhlien taustamusiikiksi.

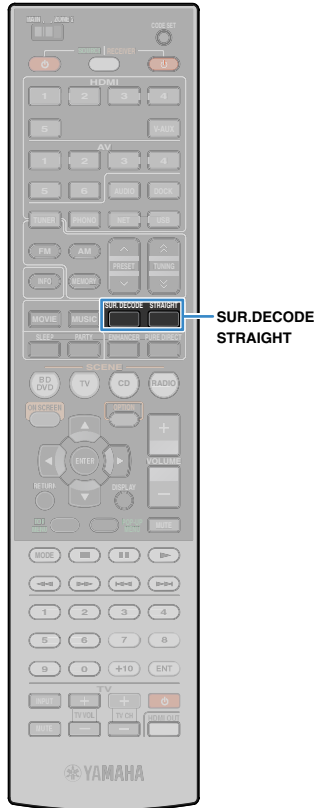

■ Stereoäänikenttä (CINEMA DSP 3D)



CINEMA DSP 3D -toiminto luo kuunteluhuoneeseen luonnollisen, stereoäänikuvultaan hyvän äänikentän.

CINEMA DSP 3D toimii, kun seuraavat ehdot täyttyvät:

- Valittuna on jokin ääniohjelma (ei 2ch Stereo tai 7ch Stereo) (s. 45)
- Option-valikon asetuksena on "CINEMA DSP 3D MODE" (s. 77) - "On" (perusasetus).

"CINEMA DSP 3D" tulee näkyviin



- Suosittelemme etuhostekaiuttimien käyttöä, näin stereoäänikenttä on parhaimmillaan. Vaikka etuhostekaiuttimia ei olisi, tämä laite luo automaattisesti virtuaalisen etu-, keski- ja takakaiuttimen (Virtual Presence Speaker, VPS).

■ Ääniohjelmat ilman takakaiuttimia (Virtual CINEMA DSP)

Jos valitset jonkin ääniohjelman (ei 2ch Stereo tai 7ch Stereo), vaikka takakaiuttimia ei ole kytketty, tämä laite luo automaattisesti tiläänikentän etukaiuttimien avulla.

Äänen kuuntelu muokkaamattomana

Voit toistaa ohjelmalähteitä ilman äänen käsittelyä äänikenttätehosteilla.

■ Käsittelemättömän äänen toisto alkuperäisillä kanavilla (suora dekodaus)

Kun suora dekodaus on käytössä, kaiuttimet toistavat jokaisen äänikanavan suoraan (ilman äänikenttäkäsittelyä). Kun toistat 2-kanavaista ohjelmalähdettä (esim. CD), etukaiuttimet toistavat äänen stereona. Kun toistat monikanavaista ohjelmalähdettä, laite toistaa äänen käsittelemättömänä monikanavaääninä.

1 Paina STRAIGHT.

Suora dekodaus valikoituu käyttöön/pois käytöstä joka painalluksella.



■ Kuuntele muokkaamatonta monikanavaääntä (tiläänidekooderi)

Tiläänidekooderin avulla voit toistaa käsittelemätöntä monikanavaääntä 2-kanavaisesta ohjelmalähteestä. Kun laitteeseen tulee monikanavaääntä, toisto tapahtuu kuten suorassa dekodauksessa. Lisätietoja dekodeereista "Sanasto" (s.117).

1 Valitse tiläänidekooderi painamalla SUR.DECODE.

Tiläänidekooderi vaihtuu joka painalluksella.



<input checked="" type="checkbox"/> Pro Logic	Dolby Pro Logic -dekodaus kaikille ohjelmalähteille.
<input checked="" type="checkbox"/> PLIIX Movie	Dolby Pro Logic IIX (tai Dolby Pro Logic II) -dekooderi elokuville.
<input checked="" type="checkbox"/> PLII Movie	
<input checked="" type="checkbox"/> PLIIX Music	Dolby Pro Logic IIX (tai Dolby Pro Logic II) -dekooderi musiikille.
<input checked="" type="checkbox"/> PLII Music	
<input checked="" type="checkbox"/> PLIIX Game	Dolby Pro Logic IIX (tai Dolby Pro Logic II) -dekooderi peleille.
<input checked="" type="checkbox"/> PLII Game	

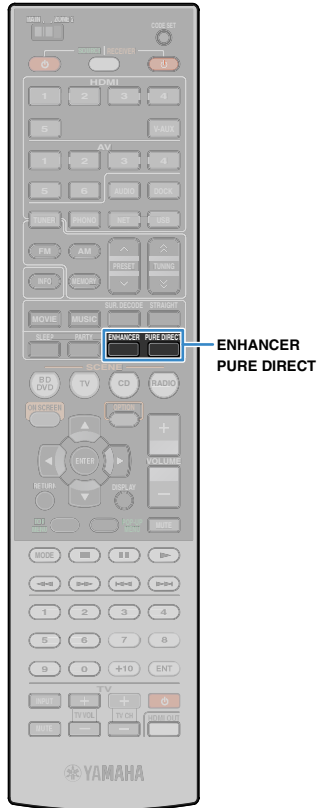

Neo: 6 Cinema	DTS Neo: 6 -dekooderi elokuville.
Neo: 6 Music	DTS Neo: 6 -dekooderi musiikille.



- Et voi valita Dolby Pro Logic IIx -dekooderia käyttöön silloin, kun kuulokkeet ovat kytkettyinä tai Setup-valikon kohdassa "Surround Back" on asetus "None".

Puhdas äänentoisto (Pure Direct)

Kun Direct-toiminto on käytössä, laite toistaa valitsemasi lähteen niin, että sen piirit (kuten etulevyn näyttö) aiheuttavat mahdollisimman vähän kohinaa. Tällöin pääset nauttimaan tasokkaasta hifi-äänestä.

1 Paina PURE DIRECT.

Direct-toiminto valikoituu käyttöön/pois käytöstä joka painalluksella.



- Seuraavia toimintoja ei voi käyttää silloin, kun Direct-toiminto on valittu käyttöön:
 - Ääniohjelman valinta
 - Sävynsäätö
 - Kuvaruutuvalikon käyttö
 - Tietueiden tarkastelu etulevyn näytössä (kun toimintoja ei käytetä)

Pakatun musiikin tehosteet (Compressed Music Enhancer)

compressed music
ENHANCER

Compressed Music Enhancer-toiminto parantaa ääntä lisäämällä siihen syvyyttä ja leveyttä. Näin toistettava ääni on dynaamista ja mahdollisimman lähellä alkuperäistä. Tämä toimintatila voi käyttää samanaikaisesti minkä tahansa muun ääniohjelman kanssa.

1 Paina ENHANCER.

Compressed Music Enhancer -tehostus valikoituu käyttöön/pois käytöstä joka painalluksella.

"ENHANCER" -ilmaisimien tulee näkyviin



- Compressed Music Enhancer -toimintoa ei voi käyttää seuraavien äänilähteiden toiston aikana:
 - Signaalin näytetaajuus on yli 48 kHz
 - Teräväpiirtoäänen suoratoisto (High-definition audio)



- Voit myös valita Compressed Music Enhancer -tehostuksen käyttöön/pois käytöstä Option-valikon kohdassa "Enhancer" (s. 78).

Tiläänänen kuuntelu kuulokkeilla (SILENT CINEMA)



Voit kuunnella stereokuulokkeilla monikanavajärjestelmän kaltaista tilääntä tai äänikenttätehosteita. Kytke kuulokkeet PHONES-liittimeen ja valitse käyttöön ääniohjelma tai tiläänidekooderi.

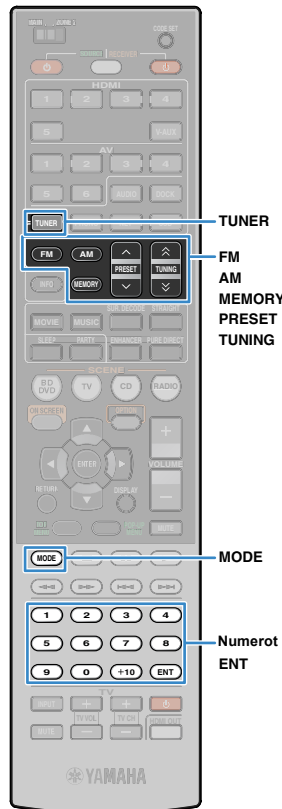

FM/AM radion kuuntelu

Voit valita radiokanavan kuuluviin syöttämällä laitteeseen sen taajuuslukeman tai valitsemalla muistiin tallennetun radioaseman.



- Jos radiolähetyksen kuuluvuus on heikko, muuta FM/AM-antennin suuntausta.

Viritystaajuuden valinta

1 Valitse ohjelmalähteeksi TUNER painamalla TUNER.

2 Valitse taajuusalue painamalla FM tai AM.



3 Valitse taajuus seuraavilla painikkeilla.

TUNING: Suurempi/pienempi taajuus.

Käynnistä automaattinen asemahaku pitämällä painike painettuna n. sekunnin ajan.

Numeropainikkeet: Näppäile oikea viritystaajuus. Esim. taajuuden 98.50 MHz valinta: paina "9", "8", "5" ja "0" (tai ENT).



Kun laite vastaanottaa radiolähetystä, näkyviin tulee "TUNED".

"STEREO" tulee näkyviin, kun laite vastaanottaa stereosignaalia.



- "Wrong Station!" tulee etulevyn näyttöön, jos valitsemasi viritystaajuus on vastaanottoalueen ulkopuolella.



- Voit vaihtaa vastaanottotapaa (mono/stereo) painamalla MODE. Jos FM-radion signaalin kuuluvuus on heikko, se saattaa parantua, kun käyttöön valitaan mono.

Radioasemien tallentaminen muistipaikoille

Voit tallentaa laitteen muistiin 40 radioasemaa. Kun asemat on tallennettu laitteen muistiin, ne voidaan hakea kuuluviin helposti muistipaikkameroiden avulla.



- Jos FM-asemien kuuluvuus on hyvä, voit tallentaa ne automaattisesti Auto Preset-toiminnolla (s. 52).

Radioaseman tallennus muistipaikalle

Valitse asemat itse ja tallenna ne muistipaikoille.

1 Viritä haluamasi asema kuuluviin kohdan "Viritystaajuuden valinta" (s.49) ohjeiden avulla.

2 Pidä painettuna MEMORY yli 2 sekunnin ajan.

Ensimmäisellä tallennuskerralla asema tallentuu automaattisesti muistipaikalle "01". Seuraavalla tallennuskerralla asema tallentuu tyhjälle muistipaikalle (viimeksi rekisteröidystä seuraava muistipaikkamerot).



Muistipaikkamerot



- Muistipaikkameron valitseminen: Viritä haluamasi asema kuuluviin ja paina kerran MEMORY. Valitse muistipaikkamerot PRESET-painikkeella tai numeropainikkeilla ja paina sitten uudelleen MEMORY.



"Empty" (ei käytössä) tai tallentamasi taajuus

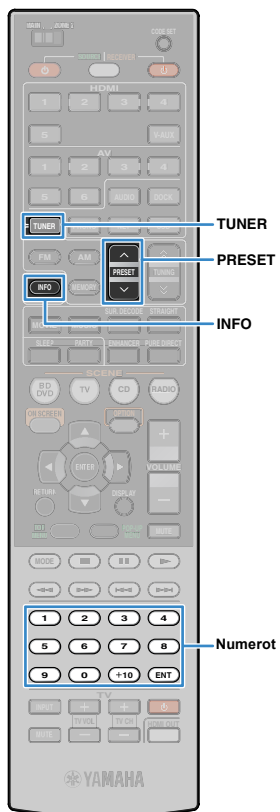

■ Muistissa olevan aseman kuuntelu

Viritä tallennettu asema kuuluviin valitsemalla aseman muistipaikkanumero.

1 Valitse ohjelmalähteeksi TUNER painamalla TUNER.

2 Valitse haluamasi radioasema kuuluviin painelemalla PRESET.

Voit myös syöttää muistipaikkanumeron (01 - 40) suoraan numeropainikkeilla. Paina ensin PRESET-painiketta kerran.



- Jos näyttöön tulee "NO PRESETS", muistissa ei ole asemia.
- "Wrong Num." tulee näkyviin, jos näppäilet väärän numeron.
- "Empty" tulee näkyviin, jos valitset tyhjän muistipaikkanumeron.



- Muistipaikka-asetmat voi tyhjentää muistista kohdassa "Clear Preset" tai "Clear All Preset" (s. 52).

RDS

RDS (Radio Data System) on FM-radioasemien tiedonsiirtojärjestelmä, joka on käytössä jo monessa maassa. Tämä laite vastaanottaa RDS-tietoja, joita ovat esimerkiksi radioaseman nimi (program service, PS), ohjelmatyyppi (program type, PTY), lähetyksen ohessa kulkevat radiotextit (radio text, RT) ja kellonaika (clock time, CT).

■ RDS-tiedon valinta

1 Viritä haluamasi RDS-asema kuuluviin.



- Suosittelemme, että käytät automaattihakua ja -tallennusta RDS-asemien vrittämiseksi (s. 52).

2 Paina INFO.

Näyttötietue vaihtuu joka painalluksella.



Tietueen nimi

Vastaava tieto tulee näkyviin n. 3 sekunnin kuluttua.



Tiedot

Program Service	Radioaseman nimi
Program Type	Ohjelman tyyppi
Radio Text	Tietoa radio-ohjelmasta
Clock Time	Kellonaika
DSP Program	Äänentoistotapa
Audio Decoder	Dekooderin nimi
(Taajuuslukema)	Taajuus



- Program Service, "Program Type," "Radio Text" ja "Clock Time" eivät tule näkyviin, jos radioasema ei lähetä RDS-dataa.

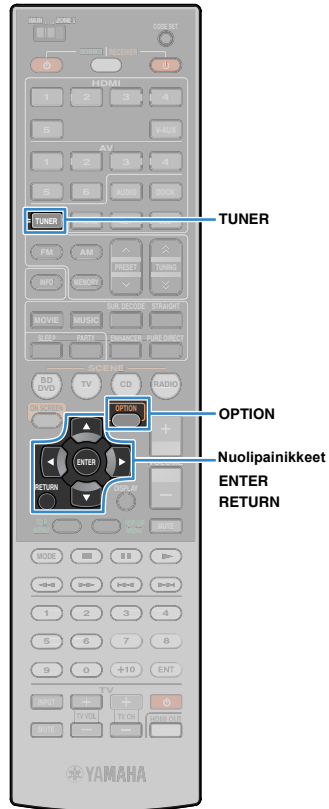

■ Automaattiset liikennetiedotteet

Kun ohjelmalähteenä on "TUNER", laite vastaanottaa liikennetiedotteita automaattisesti. Ota toiminto käyttöön seuraavien ohjeiden avulla.

1 Kun ohjelmalähteenä on valittu "TUNER", paina **OPTION**.

2 Valitse "Traffic Program" (TrafficProgram) nuolipainikkeilla ja paina **ENTER**.

Liikennetiedoteasemien haku alkaa 5 sekunnin kuluessa. Käynnistä haku välittömästi painamalla **ENTER**.



- Käynnistä haku nykyisestä taajuudesta ylöspäin/alaspäin nuolipainikkeilla (Δ/▽) kun näytössä on "READY".
- Voit peruuttaa haun painamalla **RETURN**.
- Suluissa olevat tekstit viittaavat etulevyn näytön tietueisiin.

Seuraava tietue näkyy n. 3 sekunnin ajan haun päätyttyä.



Liikennetiedoteasema (taajuus)



- "TP Not Found" tulee näkyviin 3 sekunniksi, jos laite ei löytänyt yhtään liikennetiedoteasemaa.

Radion käyttö television kautta

Voit tarkastella radion tietueita tai valita radioaseman kuuluviin television kautta.

1 Valitse ohjelmalähteenä **TUNER** painamalla **TUNER**. Toistonäkymä näkyy television kuvaruudulla.

■ Toistonäkymä

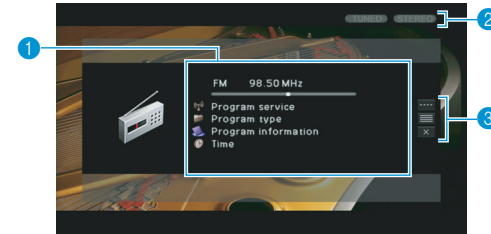

1 Radioaseman tiedot

Tietoa valittuna olevasta radioasemasta, kuten valittu taajuusalue (FM/AM) ja taajuus.

Kun virität kuuluviin RDS-aseman (s. 50), myös RDS-tietue ("Program Service", "Program Type", "Radio Text" ja "Clock Time") tulee näkyviin.

2 TUNED/STEREO-ilmäisimet

Kun laite vastaanottaa radiolähetystä, näkyviin tulee "TUNED". "STEREO" tulee näkyviin, kun laite vastaanottaa stereosignaalia.

3 Ohjausvalikko

Valitse kohta nuolipainikkeilla ja vahvasta valinta painamalla **ENTER**. Voit sulkea alavalikon painamalla **RETURN**.



Valikkojen ohjauspainikkeet
Nuolipainikkeet
ENTER
RETURN

Valikko	Alavalikko	Toiminto
Manual Tuning	FM AM	Vaihda taajuusaluetta FM/AM.
	Tuning (+/-)	Valitse viritystaajuus.
	Auto (+/-)	Valitse radioasema automaattisesti.
	Memory	Tallentaa valitsemasi aseman muistipaikalle.
	Direct	Näppäile haluamasi viritystaajuus.
Browse		Selaa muistipaikka-asemia.
Screen Off		Sulje kuvaruutuvalikko ja tuo taustakuva näkyviin. Tuo se uudelleen näkyviin valikon ohjauspainikkeilla.

■ Browse - Selailunäkymä

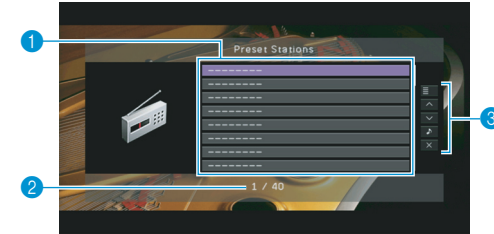

1 Muistipaikka-asemien lista

Avaa muistipaikka-asemien lista. Valitse muistipaikka-asema nuolipainikkeilla ja tuo se kuuluviin painamalla ENTER.

2 Muistipaikkanumero

3 Ohjausvalikko

Valitse kohta nuolipainikkeilla ja vahvasta valinta painamalla ENTER. Voit sulkea alavalikon painamalla RETURN.

Valikko	Alavalikko	Toiminto
Utility	Memory	Tallentaa parhaillaan kuunneltavan radioaseman listalta valitulle muistipaikalle.
	Auto Preset	Hakee ja tallentaa voimakassignaaliset FM-asemat (enintään 40 asemaa).
	Clear Preset	Tyhjennä listalta valitsemasi muistipaikka.
	Clear All Preset	Tyhjentää kaikki muistipaikat .
1 Page Up		Siirry listan seuraavalle/edelliselle sivulle.
1 Page Down		
Now Playing		Siirry toistonäkymään.
Screen Off		Sulje kuvaruutuvalikko ja tuo taustakuva näkyviin. Tuo se uudelleen näkyviin valikon ohjauspainikkeilla.

Musiikin ja videoiden toisto iPodista

Voit toistaa iPodiin tallentamaasi musiikkia ja videoita, jos kytket sen tähän laitteeseen USB-kaapelilla (toimitettu iPodin mukana), Yamaha iPod-telakalla (myydään erikseen, esim. YDS-12) tai langattomalla Yamaha iPod-järjestelmällä (myydään erikseen, YID-W10).

- Tässä käyttöohjeessa laitteita "iPod" ja "iPhone" kutsutaan nimellä "iPod." iPod tarkoittaa sekä "iPodia" että "iPhonea", ellei toisin mainita.
- iPodin tai iPod-telakan malli ja ohjelmistoversio saattavat estää joidenkin toimintojen käytön.

Käytön eroavaisuudet kytkentätavan perusteella

	USB-kaapeli (toimitettu iPodin mukana)	Yamaha iPod - yleistelakka (esim. YDS-12)	Langaton Yamaha iPod- järjestelmä (YID-W10)
Audiolähtö	OK	OK	OK
Videolähtö	OK*	OK	-
Ohjaus tämän laitteen kauko-ohjaimella	OK	OK	-
Ohjaus iPodista	OK	OK	OK
Ohjaus TV-ruudulta	OK	OK	-
Lataaminen	OK	OK	OK
Lataaminen valmiustilassa	-	OK	OK
Tuetut iPod-versiot	iPod touch iPod nano (2 gen. - 6 gen.) iPod classic iPhone 4 iPhone 3GS iPhone 3G iPhone	iPod touch iPod nano iPod classic iPodin videoiden toisto iPod värinäyttö iPod click wheel iPod mini iPhone 4 iPhone 3GS iPhone 3G iPhone	iPod touch iPod nano iPod classic iPodin videoiden toisto iPhone 4 iPhone 3GS iPhone 3G iPhone

* Kytkentään tarvitaan Applen komposiitti-AV-kaapeli (myydään erikseen). Kytke Apple komposiitti-AV-kaapelin USB- ja komposiittiliittimet tämän laitteen USB-liittimeen ja VIDEO AUX (VIDEO) -liittimeen. Tee Input-valikossa asetus "Video Out (USB)" (s. 81) - "V-AUX".

iPodin kytkeminen

■ USB-kaapelilla

Kytke iPod tähän laitteeseen USB-kaapelilla (toimitettu iPodin mukana).

1 Kytke USB-kaapeli iPodiin.

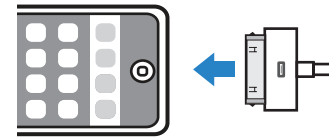

2 Kytke USB-kaapeli USB-liittimeen.

Tämä laite (edestä)

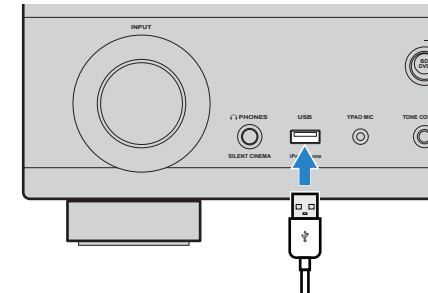

■ iPod-telakka

Lisätietoja iPod-telakan käyttöohjeessa.

1 Kun laite on valmiustilassa, kytke iPod-telakka DOCK-liittimeen.

Sijoita telakka mahdollisimman kauas tästä laitteesta.

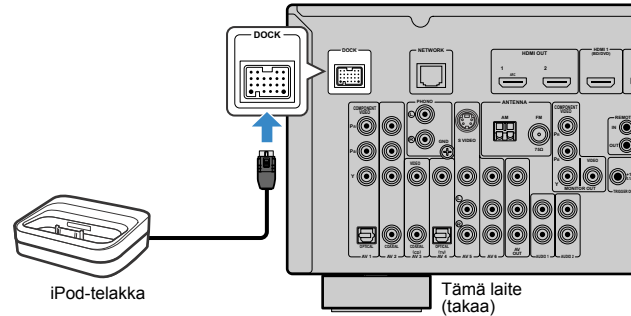

2 Kytke iPod iPod-telakkaan ja kytke tämä laite toimintatilaan.



- Kun iPod on kytketty iPod-telakkaan, iPod latautuu. Voit valita, latautuuko iPod tämän laitteen ollessa valmiustilassa. Tee asetus Input-valikon kohdassa "Standby Charge - Lataus valmiustilassa" (s.80).

■ Langaton iPod-järjestelmä

Kun käytät langatonta iPod-järjestelmää, käynnistä toisto iPodista kytkennän tekemisen jälkeen. Lisätietoja langattoman iPod-järjestelmän käyttöohjeessa.

1 Irrota laitteen virtajohto pistorasiasta ja kytke langaton iPod-järjestelmä (vastaanotin) DOCK-liittimeen.

Sijoita langaton iPod-järjestelmä (vastaanotin) mahdollisimman kauas tästä laitteesta.

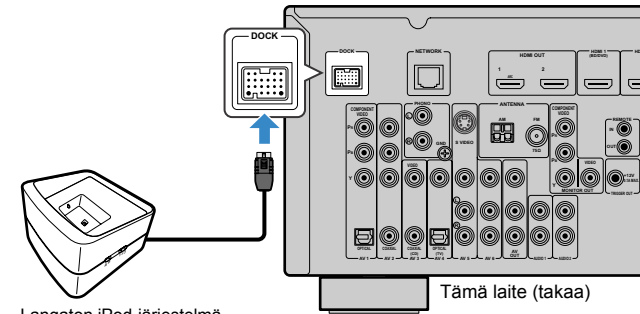

Langaton iPod-järjestelmä (vastaanotin)

2 Kytke virtajohto pistorasiaan.

3 Kytke iPod langattomaan iPod-järjestelmään (lähettimeen).

4 Valitse toiston kohde ja käynnistä toisto iPodista.

Tämä laite kytkeytyy automaattisesti toimintatilaan ja ohjelmalähteeksi valikoituu DOCK.



- Voit valita, tahdistetaanko tämän laitteen ja iPodin toiminnot (virrankytkeä, ohjelmalähteen valinta, äänenvoimakkuuden säätö) toisiinsa. Tee asetus Input-valikon kohdassa "" (s.80). Kun iPod-tahdistus ei ole käytössä, kytke laite toimintatilaan ja valitse ohjelmalähde itse.
- Kun langattoman iPod-järjestelmän lähetin asetetaan sen vastaanottiin, iPod latautuu. Voit valita, latautuuko iPod tämän laitteen ollessa valmiustilassa. Tee asetus Input-valikon kohdassa "Standby Charge - Lataus valmiustilassa" (s.80).

Varoitus!

- Jos äänenvoimakkuutta säädetään iPodista, toistuvan ohjelman äänenvoimakkuus voi muuttua odottamattoman suureksi. Tämä laite ja/tai kaiuttimet voivat mennä rikki. Irrota siinä tapauksessa iPod langattomasta iPod-järjestelmästä (lähettimestä) välittömästi. Estä laitevauriot asettamalla laitteistolle enimmäisäänenvoimakkuus Setup-valikon kohdassa "Max Volume - Enimmäisäänenvoimakkuus" (s.92).

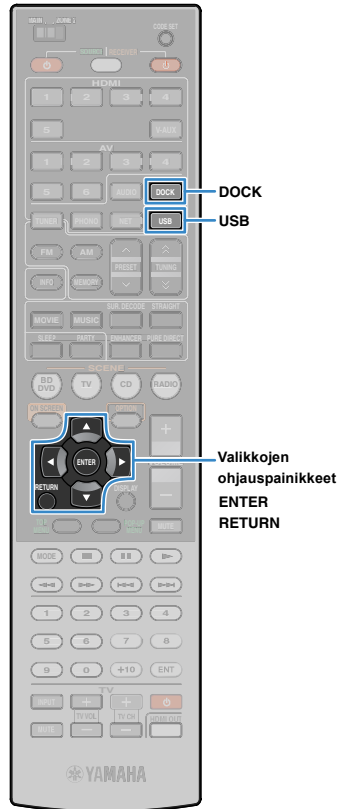

iPodin ohjelman toisto

Kun kytket iPodin tähän laitteeseen USB-kaapelilla tai iPod-telakalla, voit ohjata iPodia television kuvaruudulla näkyvän valikon kautta.



- iPodia ei voi ohjata television kuvaruudulta, jos se on kytketty tähän laitteeseen langattomalla iPod-järjestelmällä. Valitse toiston kohde ja käynnistä toisto iPodista.

- 1 iPod kytketty USB-kaapelilla: Valitse ohjelmalähteeksi "USB" painamalla USB.**
iPod kytketty iPod-telakalla: Valitse ohjelmalähteeksi DOCK painamalla DOCK.
 Selailunäkymä näkyy television kuvaruudulla.



*Näkymäesimerkki (käytössä iPod-telakka)

- 2 Valitse kohta nuolipainikkeilla ja paina ENTER.**

Kun valitset kappaleen, toisto käynnistyy ja toistonäkymä tulee näkyviin.

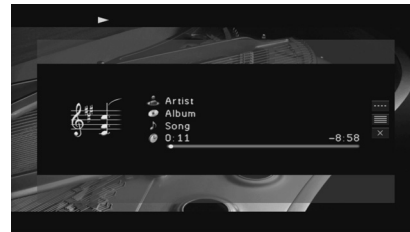

- Palaa edelliseen näkymään painamalla RETURN.
- Jos haluat valita toiston kohteen ja käynnistää toiston suoraan iPodista, siirry tavalliseen iPod-toistoon (s. 56).

■ Browse - Selailunäkymä



- 1 Toimintatilan ilmaisimet**
Tämänhetkiset uusinta/satunnaistoiston asetukset (s. 56) ja toiston tila (toisto, tauko, jne.).
- 2 Listan otsikko**
- 3 Kappalelista**
Lista iPodin sisällöstä. Valitse kohta nuolipainikkeilla ja vahvasta valinta painamalla ENTER.
- 4 Kohteen numero/kokonaislukumäärä**
- 5 Ohjausvalikko**
Valitse kohta nuolipainikkeilla ja vahvasta valinta painamalla ENTER.

Valikko	Toiminto
1 Page Up	Siirry listan seuraavalle/edelliselle sivulle.
1 Page Down	
10 Pages Up	10 sivua eteenpäin tai taaksepäin.
10 Pages Down	
Return	Paluu ylemmälle listatasolle.
Now Playing	Siirry toistonäkymään.
Screen Off	Sulje kuvaruutuvalikko ja tuo taustakuva näkyviin. Tuo se uudelleen näkyviin valikon ohjauspainikkeilla.



■ Playback - Toistonäkymä

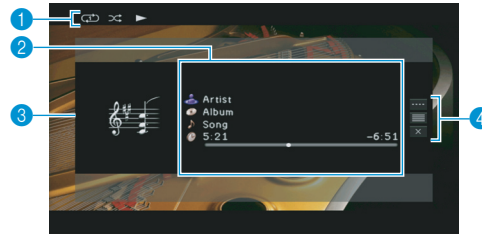

1 Toimintatilan ilmaisimet

Tämänhetkiset uusinta/satunnaistoiston asetukset (s. 56) ja toiston tila (toisto, tauko, jne.).

2 Toistotiedot

Artistin, albumin ja kappaleen nimi, toistoon kulunut/jäljellä oleva aika. Valitse selattava tieto nuolipainikkeilla.

3 Albumikuva

4 Ohjausvalikko

Valitse kohta nuolipainikkeilla ja vahvasta valinta painamalla ENTER. Voit sulkea alavalikon painamalla RETURN.

Valikko	Alavalikko	Toiminto
	▶	Jatka toistoa keskeytykskohdasta.
	■	Lopettaa toiston.
	■ ■	Keskeyttää toiston väliaikaisesti.
Play Control	⏮	Hyppy taakse/eteen.
	⏭	Hyppy taakse/eteen.
	⏪	Haku taaksepäin/eteenpäin niin kauan, kun painike on painettuna.
Browse	⏮	Haku taaksepäin/eteenpäin niin kauan, kun painike on painettuna.
	⏭	Haku taaksepäin/eteenpäin niin kauan, kun painike on painettuna.
Screen Off		Sulje kuvaruutuvalikko ja tuo taustakuva näkyviin. Tuo se uudelleen näkyviin valikon ohjauspainikkeilla.



- Voit ohjata toistoa myös kauko-ohjaimen erillislaitteen ohjauspainikkeilla.

■ Toiston ohjaus iPodista tai kauko-ohjaimella (tavallinen iPod-toisto)

1 Siirry tavalliseen iPod-toistoon painamalla MODE.

Television kuvaruudun tietue häviää, ja iPodia voi ohjata sen omilla painikkeilla.

Jos haluat palata ohjaukseen television kuvaruudulta, paina uudelleen MODE.

2 Käynnistä toisto kauko-ohjaimella tai iPodista.

Kauko-ohjaimen painikkeet	Toiminto	
Nuolipainikkeet	Valitse haluamasi kohta.	
ENTER	Vahvistaa valinnan.	
RETURN	Siirtyy edelliselle valikkosivulle.	
Erillislaitteen ohjauspainikkeet	▶	Aloittaa toiston/keskeyttää toiston väliaikaisesti.
	■ ■	Lopettaa toiston.
	⏮	Hyppy taakse/eteen.
	⏭	Hyppy taakse/eteen.
	⏪	Haku taaksepäin/eteenpäin niin kauan, kun painike on painettuna.

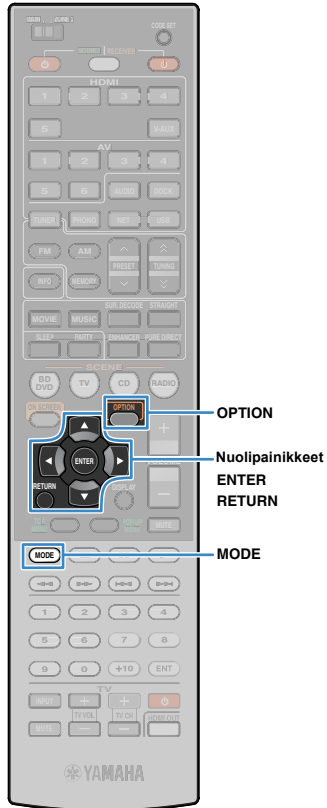

■ Satunnais- ja uusintatoiston asetukset

Voit muuttaa iPodin satunnais- ja uusintatoiston asetuksia.



- Kun käytössä on langaton iPod-järjestelmä, satunnais- ja uusintatoiston asetukset pitää määrittää suoraan iPodista.
- Tavallisen iPod-toiston aikana voit muuttaa satunnais- ja uusintatoiston asetuksia suoraan iPodista, tai television kuvaruudun kautta seuraavien ohjeiden mukaan. Tuo toistotietue näkyviin television kuvaruudulle painamalla MODE.
- Suluissa olevat tekstit viittaavat etulevyn näytön tietueisiin.

1 Kun ohjelmalähteeksi on valittu "USB" tai "DOCK", paina **OPTION**.

2 Valitse "Shuffle" (Shuffle, satunnaistoisto) tai "Repeat" (Repeat, uusintatoisto) nuolipainikkeilla ja paina **ENTER**.



- Palaa edelliseen näkymään painamalla RETURN.
- Suluissa olevat tekstit viittaavat etulevyn näytön tietueisiin.

3 Valitse asetus nuolipainikkeilla (◀/▶) ja paina **ENTER**.

Aetuskohta	Aetus	Toiminto
	Off	Lopeta satunnaistoisto.
Shuffle (satunnais-toisto)	Songs (Kappaleet)	Toista kappaleet satunnaisessa järjestyksessä. "⌘" tulee television kuvaruutuun.
	Albums (Albumit)	Toista albumit satunnaisessa järjestyksessä. "⌘" tulee television kuvaruutuun.
Repeat (uusinta-toisto)	Off	Lopeta uusintatoisto.
	One (Yksi)	Parhailaan toistuvan kappaleen uusintatoisto. "↺" tulee television kuvaruutuun.
	All (Kaikki)	Kaikkien kappaleiden uusintatoisto. "↻" tulee television kuvaruutuun.

4 Sulje valikko painamalla **OPTION**.

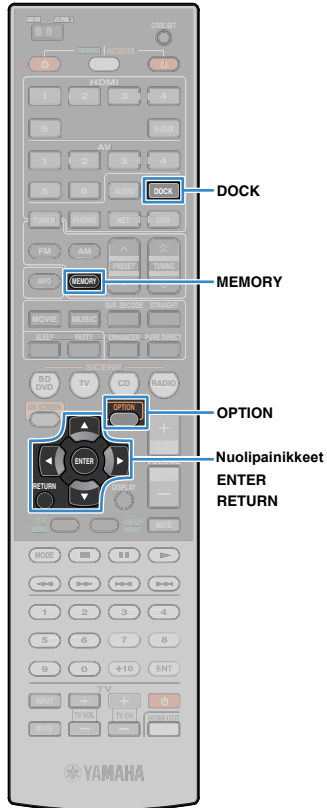

Musiikin toisto Bluetooth-laitteesta

Käytä langatonta Yamaha Bluetooth-audiovastaanotinta (esim. YBA-10, myydään erikseen), kun haluat toistaa musiikkia Bluetooth-laitteista. Lisätietoja Bluetooth-vastaanottimen ja Bluetooth-laitteen käyttöohjeissa. Tämä laite tukee Bluetooth-profiilia A2DP (Advanced Audio Distribution Profile).



- Kun kytket Bluetooth-laitteen Bluetooth-vastaanottimeen ensimmäistä kertaa, sinun pitää muodostaa laitteiden välille pariliitos (kahden Bluetooth-laitteen välinen tunnistus). Sen jälkeen sinun tarvitsee vain muodostaa langaton yhteys laitteiden välille, ja voit toistaa musiikkia Bluetooth-yhteyden välityksellä. Jokaisen laiteyhdistelmän välille tulee muodostaa pariliitos. Jos sinulla on useita Bluetooth-laitteita, jokainen niistä tarvitsee oman pariliitoksen Bluetooth-vastaanottimen kanssa.

Bluetooth-vastaanottimen kytkeminen

- 1 Kun laite on valmiustilassa, kytke Bluetooth-vastaanotin DOCK-liittimeen.

Sijoita Bluetooth-vastaanotin mahdollisimman kauas tästä laitteesta.

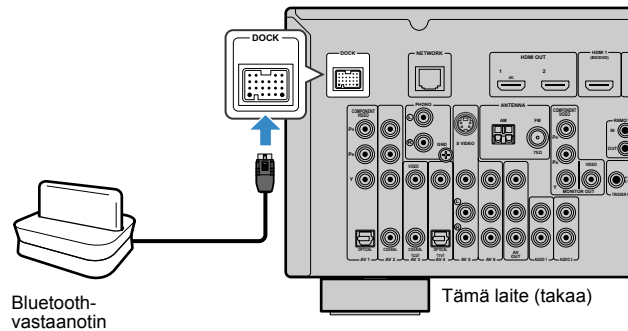

- 2 Kytke tämä laite toimintatilaan.

Bluetooth-laitteiden pariliitoksen muodostaminen

Käynnistä pariliitoksen muodostus aina, kun kytket uuden Bluetooth-laitteen ensimmäistä kertaa, tai jos pariliitosasetukset ovat pyyhkiytyneet muistista.



- Langaton Yamaha Bluetooth-audiovastaanotin (YBA-10) voi muodostaa pariliitoksen enintään kahdeksan Bluetooth-laitteen kanssa. Yhdeksäs pariliitos korvaa laitteen, jota ei ole käytetty pisimpään aikaan.
- Suluissa olevat tekstit viittaavat etulevyn näytön tietueisiin.

- 1 Valitse ohjelmalähteeksi "DOCK" painamalla DOCK.
- 2 Kytke Bluetooth-laite toimintatilaan ja aseta se pariliitoksenmuodostustilaan.
- 3 Paina OPTION, ja valitse "Pairing" (Pairing) nuolipainikkeilla. Paina sitten ENTER.

Haku käynnistyy. Jos Bluetooth-laite tunnistaa Bluetooth-vastaanottimen, Bluetooth-laitelistassa näkyy laitemalli (esim. YBA-10 YAMAHA).



- Voit peruuttaa haku painamalla RETURN.
- Voit myös käynnistää haku pitämällä MEMORY-painikkeen painettuna vaiheen 3 suorittamisen sijaan. (Peruuta haku painamalla MEMORY uudelleen.)

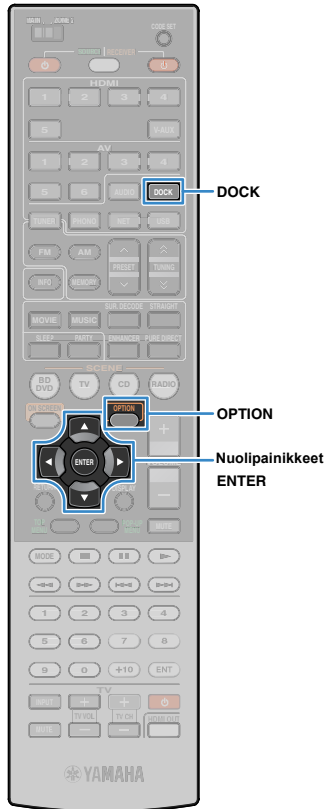

4 Valitse Bluetooth-vastaanotin laitelista ja syötä tähän laitteeseen koodi "0000".

Kun pariiliitos on valmis, näkyviin tulee "Completed".



- Joidenkin Bluetooth-laitteiden kohdalla valmiin pariilitoksen merkinä näkyy "BT connected". Siinä tapauksessa langaton yhteys on jo muodostettu. Voit siis käynnistää musiikin toiston Bluetooth-laitteestasi.

5 Sulje valikko painamalla OPTION.

Langattoman yhteyden muodostus ja ohjelman toisto

Kun pariiliitos on muodostettu, käynnistä seuraavalla tavalla langattoman yhteyden muodostus Bluetooth-vastaanottimen ja Bluetooth-laitteen välille. Kun yhteys on luotu, tämä laite toistaa Bluetooth-laitteen toistaman äänen.



- Bluetooth-laite saattaa mahdollistaa sen, että langaton yhteys muodostuu automaattisesti tai Bluetooth-laitetta käytettäessä. Siinä tapauksessa voit ohittaa alla olevat vaiheet 2 ja 3.
- Suluissa olevat tekstit viittaavat etulevyn näytön tietueisiin.

- 1 Valitse ohjelmalähteeksi "DOCK" painamalla DOCK.
- 2 Paina OPTION.
- 3 Valitse "Connect" (yhdistä) nuolipainikkeilla ja paina ENTER.

Kun langaton yhteys on muodostettu, näkyviin tulee "BT connected".



- Jos Bluetooth-vastaanottimella on pariiliitos useamman kuin yhden Bluetooth-laitteen kanssa, viimeksi yhdistetty laite valikoituu käyttöön automaattisesti. Jos yhteydenmuodostus haluamaasi laitteeseen ei onnistu, suorita pariilitoksen muodostus uudelleen tai luo langaton yhteys uudelleen.
- Not found" näkyy, jos langatonta yhteyttä ei voi muodostaa. Tarkista seuraavat kohdat ja yritä uudelleen.
 - Bluetooth-vastaanottimen ja Bluetooth-laitteen välillä on pariiliitos.
 - Bluetooth-laite on toimintatilassa, ja sen Bluetooth-tila on sallittu.
 - Bluetooth-laite on enintään 10 metrin päässä langattomasta Bluetooth-audiovastaanottimesta.

4 Käynnistä toisto Bluetooth-laitteesta.



- Kun haluat katkaista langattoman yhteyden, toista nämä vaiheet, mutta valitse "Disconnect" (Disconnect) vaiheessa 3.

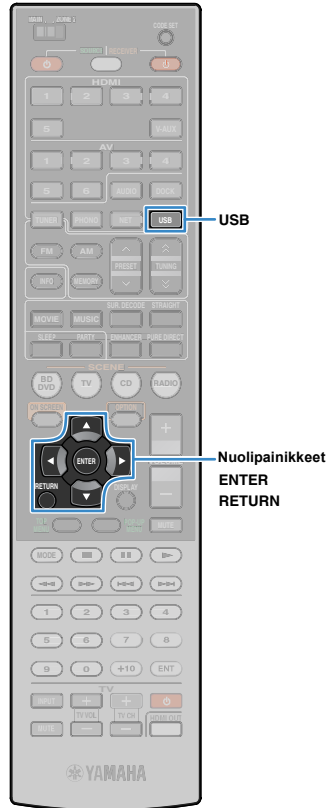

Musiikin toisto USB-laitteesta

Voit toistaa tällä laitteella USB-muistilaitteelle tallennettua musiikkia. Lisätietoja USB-muistilaitteen käyttöohjeessa. Vahvistin pystyy käsittelemään USB-massamuistilaitteita (jotka on alustettu tiedostojärjestelmään FAT16 tai FAT32, poikkeuksena USB-kiintolevyt).



- Tämä laite pystyy toistamaan vain formaatteja WAV (vain PCM), MP3, WMA, MPEG-4 AAC ja FLAC.
- Tämä laite on yhteensopiva enintään 96 kHz näytetaajuuteen WAV- ja FLAC-tiedostojen osalta, ja 48 kHz näytetaajuuteen muiden tiedostojen osalta.

USB-muistilaitteen kytkeminen

1 Kytke USB-muistilaite USB-liittimeen.

Tämä laite (edestä)

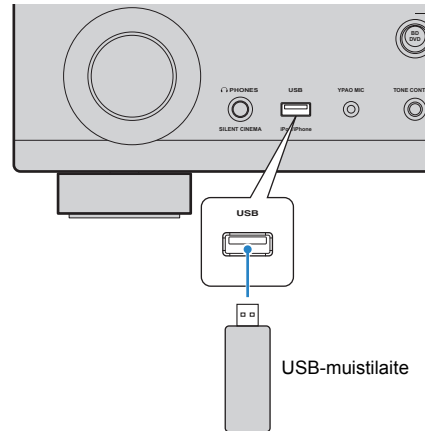

- Paljon dataa sisältävän USB-muistilaitteen lukeminen saattaa kestää tavallista kauemmin. Siinä tapauksessa näytössä on "Loading".

USB-laitteen ohjelman toisto

Käynnistä USB-toisto ja ohjaa sitä seuraavien ohjeiden mukaan.

1 Valitse ohjelmalähteeksi USB painamalla USB.

Selailunäkymä näkyy television kuvaruudulla.



- Kun USB-laitteen toisto on käynnissä, toistonäkymä tulee näkyviin.

2 Valitse kohta nuolipainikkeilla ja paina ENTER.

Kun valitset kappaleen, toisto käynnistyy ja toistonäkymä tulee näkyviin.

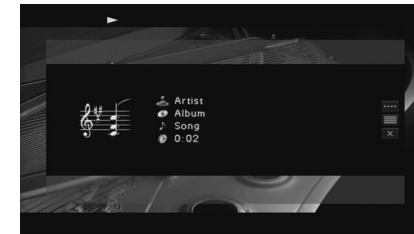

- Palaa edelliseen näkymään painamalla RETURN.
- Epäyhteensopivat tiedostot eivät näy listassa.
- Voit tallentaa suosikkikohteesi pikavalintoihin (s. 72), ja siirtyä niihin helposti valitsemalla pikavalintanumeron.



■ Browse - Selailunäkymä

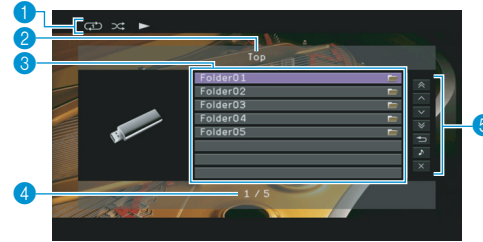

- 1 **Toimintatilan ilmaisimet**
Tämänhetkiset uusinta/satunnaistoiston asetukset (s. 62) ja toiston tila (toisto, tauko, jne.).
- 2 **Listan otsikko**
- 3 **Kappalelista**
Luettelo USB-muistilaitteen sisällöstä. Valitse kohta nuolipainikkeilla ja vahvista valinta painamalla ENTER.
- 4 **Kohteen numero/kokonaislukumäärä**
- 5 **Ohjausvalikko**
Valitse kohta nuolipainikkeilla ja vahvista valinta painamalla ENTER.

Valikko	Toiminto
1 Page Up	Siirry listan seuraavalle/edelliselle sivulle.
1 Page Down	
10 Pages Up	10 sivua eteenpäin tai taaksepäin.
10 Pages Down	
Return	Paluu ylemmälle listatasolle.
Now Playing	Siirry toistonäkymään.
Screen Off	Sulje kuvaruutuvalikko ja tuo taustakuva näkyviin. Tuo se uudelleen näkyviin valikon ohjainpaineilla.

■ Playback - Toistonäkymä

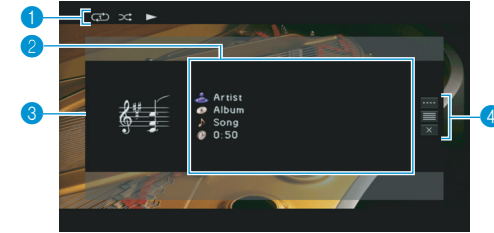

- 1 **Toimintatilan ilmaisimet**
Tämänhetkiset uusinta/satunnaistoiston asetukset (s. 62) ja toiston tila (toisto, tauko, jne.).
- 2 **Toistotiedot**
Tuo näkyviin artistin, albumin ja kappaleen nimi, toistoon kulunut aika. Valitse selattava tieto nuolipainikkeilla.
- 3 **Albumikuva**
- 4 **Ohjausvalikko**
Valitse kohta nuolipainikkeilla ja vahvista valinta painamalla ENTER. Voit sulkea alavalikon painamalla RETURN.

Valikko	Alavalikko	Toiminto
Play Control		Lopettaa toiston.
		Hyppy taakse/eteen.
Browse		Siirry selailunäkymään.
Screen Off		Sulje kuvaruutuvalikko ja tuo taustakuva näkyviin. Tuo se uudelleen näkyviin valikon ohjainpaineilla.



- Voit ohjata toistoa myös kauko-ohjaimen erillislaitteen ohjainpaineilla (▶, ■, ◀, ◀▶, ▶▶).

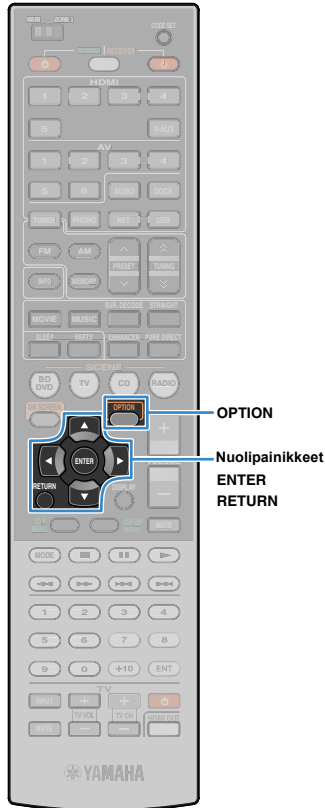

■ Satunnais- ja uusintatoiston asetukset

Voit muuttaa USB-muistilaitteen satunnais- ja uusintatoiston asetuksia.



- Uusinta- ja satunnaistoiston asetukset pätevät sekä USB- että verkkosisällön toistoon.

1 Kun ohjelmalähteeksi on valittu "USB", paina **OPTION**.

2 Valitse "Shuffle" (Shuffle, satunnaistoisto) tai "Repeat" (Repeat, uusintatoisto) nuolipainikkeilla ja paina **ENTER**.



- Palaa edelliseen näkymään painamalla RETURN.
- Suluissa olevat tekstit viittaavat etulevyn näytön tietueisiin.

3 Valitse asetukset nuolipainikkeilla (◀▶) ja paina **ENTER**.

Asetuskohta	Asetus	Toiminto
Shuffle (satunnais-toisto)	Off	Lopeta satunnaistoisto.
	On	Toistaa albumin (kansion) kappaleet satunnaisessa järjestyksessä. "☛" tulee television kuvaruutuun.
Repeat (uusinta-toisto)	Off	Lopeta uusintatoisto.
	Single (Single)	Parhailaan toistuvan kappaleen uusintatoisto. "⌂" tulee television kuvaruutuun.
	All (Kaikki)	Uusintatoistaa albumin (kansion) kappaleet. "⌂" tulee television kuvaruutuun.

4 Sulje valikko painamalla **OPTION**.

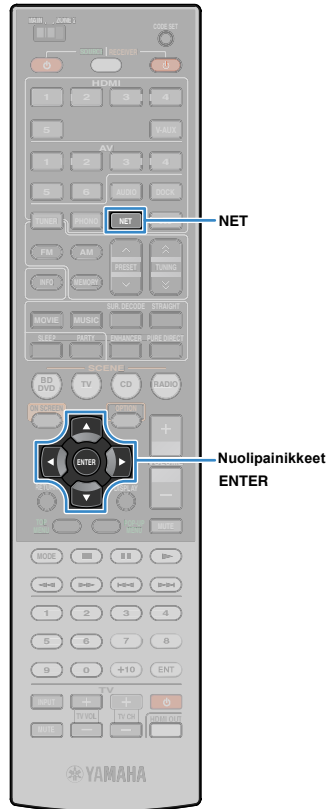

Musiikin toisto tietokoneelta

Voit toistaa tällä laitteella tietokoneelle tai DLNA-yhteensopivalle NAS-palvelimelle tallennettua musiikkia.



- Voidaksesi käyttää tätä toimintoa on tämän laitteen ja tietokoneesi oltava kytkettyinä verkkoon oikein (s. 30). Voit tarkastaa verkkoasetukset (IP-osoite jne.) Information- valikon kohdassa "Network" (s.100).
- Tämä laite pystyy toistamaan vain formaatteja WAV (vain PCM), MP3, WMA, MPEG-4 AAC ja FLAC.
- Tämä laite on yhteensopiva enintään 96 kHz näytetaajuuteen WAV- ja FLAC-tiedostojen osalta, ja 48 kHz näytetaajuuteen muiden tiedostojen osalta.
- Jotta voisit toistaa FLAC-tiedostoja, sinun pitää asentaa tietokoneellesi palvelinohjelma, joka tukee FLAC-tiedostojen jakamista DLNA:n välityksellä, tai käyttää NAS-palvelinta, joka tukee FLAC-tiedostoja.

Vaatimukset

Voit toistaa tällä laitteella seuraaville musiikkipalvelimille tallennettuja musiikkitiedostoja.

- PC, jossa Windows Media Player 11 tai uudempi
- PC, jossa DLNA/UPnP-sertifioitu palvelinohjelma
- DLNA/UPnP-sertifioitu NAS-palvelin

Median jakamisen asetukset

Jotta voisit toistaa tietokoneelle tai DLNA-yhteensopivalle NAS-palvelimelle tallennettuja musiikkitiedostoja, sinun on ensin määritettävä jokaisen musiikkipalvelimen asetukset.

■ PC, jossa Windows Media Player 11 tai uudempi

- 1 Varmista, että tietokoneellesi on asennettu Windows Media Player 11 tai uudempi.
- 2 Salli median jakaminen median jakamista koskevissa asetuksissa, ja valitse tämä laite laitteesi, jonka kanssa mediat jaetaan.

■ NAS-palvelin tai tietokone, jossa muu DLNA-palvelinohjelmisto

Määritä median jakamisen asetukset muiden laitteiden tai ohjelmistojen käyttöohjeiden avulla.

Musiikin toisto tietokoneelta

Käynnistä toisto tietokoneelta ja ohjaa sitä seuraavien ohjeiden mukaan.

- 1 Valitse ohjelmalähteeksi "PC" painelemalla NET-painiketta.

Selailunäkymä näkyy television kuvaruudulla.



- Jos tietokone toistaa tämän laitteen kautta valittua musiikkitiedostoa, toistonäkymä tulee näkyviin.

- 2 Valitse musiikkipalvelin nuolipainikkeilla ja paina ENTER.



Valikkojen
ohjauspainikkeet
ENTER
RETURN

3 Valitse kohta nuolipainikkeilla ja paina ENTER.

Kun valitset kappaleen, toisto käynnistyy ja toistonäkymä tulee näkyviin.

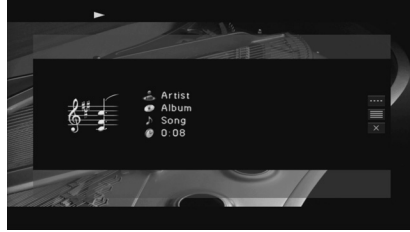

- Palaa edelliseen näkymään painamalla RETURN.
- Epäyhteensopivat tiedostot eivät näy listassa (eikä niitä voi valita, vaikka ne näkyisivätkin listassa).
- Voit tallentaa suosikkikohteesi pikavalintoihin (s. 72), ja siirtyä niihin helposti valitsemalla pikavalintanumeron.

■ Browse - Selailunäkymä

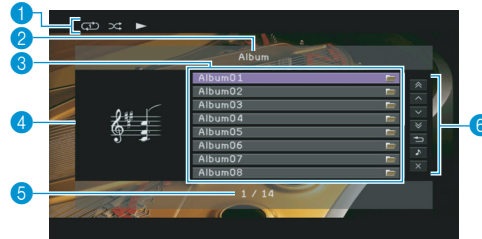

1 Toimintatilan ilmaisimet

Tämänhetkiset uusinta/satunnaistoiston asetukset (s. 65) ja toiston tila (toisto, tauko, jne.).

2 Listan otsikko

3 Kappalelista

Lista tietokoneen sisällöstä. Valitse kohta nuolipainikkeilla ja vahvasta valinta painamalla ENTER.

4 Albumikuva

5 Kohteen numero/kokonaislukumäärä

6 Ohjausvalikko

Valitse kohta nuolipainikkeilla ja vahvasta valinta painamalla ENTER.

Valikko	Toiminto
1 Page Up	Siirry listan seuraavalle/edelliselle sivulle.
1 Page Down	
10 Pages Up	10 sivua eteenpäin tai taaksepäin.
10 Pages Down	
Return	Paluu ylemmälle listatasolle.
Now Playing	Siirry toistonäkymään.
Screen Off	Sulje kuvaruutuvalikko ja tuo taustakuva näkyviin. Tuo se uudelleen näkyviin valikon ohjauspainikkeilla.

■ Playback - Toistonäkymä

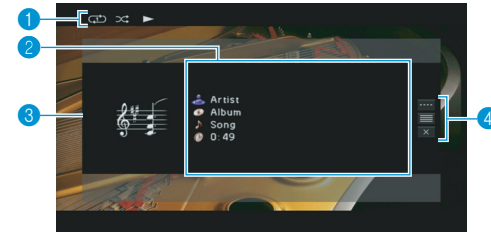

1 Toimintatilan ilmaisimet

Tämänhetkiset uusinta/satunnaistoiston asetukset (s. 65) ja toiston tila (toisto, tauko, jne.).

2 Toistotiedot

Tuo näkyviin artistin, albumin ja kappaleen nimi, toistoon kulunut aika. Valitse selattava tieto nuolipainikkeilla.

3 Albumikuva

4 Ohjausvalikko

Valitse kohta nuolipainikkeilla ja vahvasta valinta painamalla ENTER. Voit sulkea alavalikon painamalla RETURN.

Valikko	Alavalikko	Toiminto
---------	------------	----------



		Jatka toistoa keskeytykskohdasta.
		Lopettaa toiston.
Play Control		Keskeyttää toiston väliaikaisesti.
		Hyppy taakse/eteen.
Browse		Siirry selailunäkymään.
Screen Off		Sulje kuvaruutuvalikko ja tuo taustakuva näkyviin. Tuo se uudelleen näkyviin valikon ohjainpainikkeilla.



- Voit ohjata toistoa myös kauko-ohjaimen erillislaitteen ohjainpainikkeilla (▶, ■, ■■, ◀◀, ▶▶).
- Voit ohjata toistoa myös DLNA-yhteensopivalla DMC-ohjelmalla (Digital Media Controller). Lisätietoja, "DMC Control - Mediatuiston ohjaus" (s.81).

■ Satunnais- ja uusintatoiston asetukset

Voit muuttaa tietokoneen satunnais- ja uusintatoiston asetuksia.



- Uusinta- ja satunnais-toiston asetukset pätevät sekä USB- että verkkosisällön toistoon.

1 Kun ohjelmalähteeksi on valittu "PC", paina OPTION.

2 Valitse "Shuffle" (Shuffle, satunnais-toisto) tai "Repeat" (Repeat, uusintatoisto) nuolipainikkeilla ja paina ENTER.



- Palaa edelliseen näkymään painamalla RETURN.
- Sulussa olevat tekstit viittaavat etulevyn näytön tietueisiin.

3 Valitse asetus nuolipainikkeilla (◀▶) ja paina ENTER.

Asetuskohta	Asetus	Toiminto
Shuffle (satunnais-toisto)	Off	Lopeta satunnais-toisto.
	On	Toistaa albumin (kansion) kappaleet satunnaisessa järjestyksessä. "⌘" tulee television kuvaruutuun.

Repeat (uusinta-toisto)	Off	Lopeta uusintatoisto.
	Single (Single)	Parhaillaan toistuvan kappaleen uusintatoisto. "↺" tulee television kuvaruutuun.
	All (Kaikki)	Uusintatoistaa albumin (kansion) kappaleet. "↺" tulee television kuvaruutuun.

4 Sulje valikko painamalla OPTION.



Internetradion kuuntelu

Vahvistin käyttää internetradioasemien vTuner-tietokantapalvelua, joka on asetettu erityisesti tätä laitetta varten. Sen kautta saadaan kuuluviin lukuisia radioasemia eri puolilta maailmaa.



- Voidaksesi käyttää tätä toimintoa on tämän laitteen ja tietokoneesi oltava kytkettyinä Internetiin (s. 30). Voit tarkastaa verkkoasetukset (IP-osoite jne.) Information- valikon kohdassa "Network" (s.100).
- Tämä palvelu voidaan lopettaa ilman ennakoilmoitusta.
- Joitakin internetradioasemia ei välttämättä voi toistaa.

1 Valitse ohjelmalähteeksi "NET RADIO" painelemalla NET-painiketta.

Selailunäkymä näkyy television kuvaruudulla.



2 Valitse kohta nuolipainikkeilla ja paina ENTER.

Kun valitset Internetradioaseman, toisto käynnistyy ja toistonäkymä tulee näkyviin.



- Palaa edelliseen näkymään painamalla RETURN.

- Voit tallentaa suosikkiasemasi pikavalintoihin (s. 72), ja siirtyä niihin helposti valitsemalla pikavalintanumeron.

■ Browse - Selailunäkymä



1 Toiston ilmaisin

2 Listan otsikko

3 Kappalelista

Lista Internetradioasemien sisällöstä. Valitse kohta nuolipainikkeilla ja vahvasta valinta painamalla ENTER.

4 Aseman tunnuskuva

5 Kohteen numero/kokonaislukumäärä

6 Ohjausvalikko

Valitse kohta nuolipainikkeilla ja vahvasta valinta painamalla ENTER.

Valikko	Toiminto
Bookmark On	Lisää listalta valittu asema kirjanmerkkeihin.
1 Page Up	Siirry listan seuraavalle/edelliselle sivulle.
1 Page Down	
10 Pages Up	10 sivua eteenpäin tai taaksepäin.
10 Pages Down	
Return	Paluu ylemmälle listatasolle.
Now Playing	Siirry toistonäkymään.
Screen Off	Sulje kuvaruutuvalikko ja tuo taustakuva näkyviin. Tuo se uudelleen näkyviin valikon ohjaukseen nuolipainikkeilla.



- Kun lisää suosikkiasemasi kirjanmerkkeihin (Bookmark), voit aloittaa niiden kuuntelun helposti ja nopeasti. Jos haluat poistaa aseman kirjanmerkeistä, valitse ensin radioasema Bookmark-kirjanmerkkiluettelosta ja valitse sitten "Bookmark Off".
- Voit rekisteröidä internetradioasemasuosikkisi tähän laitteeseen seuraavan verkkosivun kautta, jos avaat verkkosivun tietokoneen verkkoselaimella. Tätä toimintoa käyttäaksesi tarvitset tämän laitteen vTuner ID-tunnisteen sekä sähköpostiosoitteen (oman tilin luomista varten). Voit tarkastaa tämän laitteen vTunerID:n (tämän laitteen MAC-osoite) Information-valikon kohdassa "Network" (s. 100).
<http://yradio.vtuner.com/>

■ Playback - Toistonäkymä

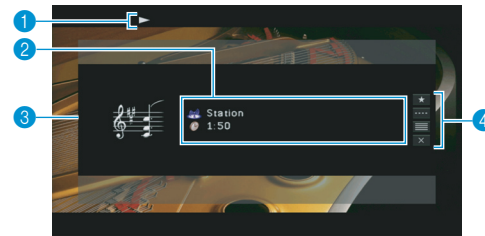

1 Toiston ilmaisimet

2 Toistotiedot

Aseman nimi ja toistoon kulunut aika.

3 Aseman tunnuskuva

4 Ohjausvalikko

Valitse kohta nuolipainikkeilla ja vahvasta valinta painamalla ENTER. Voit sulkea alavalikon painamalla RETURN.

Valikko	Alavalikko	Toiminto
Bookmark On		Lisää kuunneltava asema kirjanmerkkeihin.
Play Control	■	Lopettaa toiston.
Browse		Siirry selailunäkymään.
Screen Off		Sulje kuvaruutuvalikko ja tuo taustakuva näkyviin. Tuo se uudelleen näkyviin valikon ohjainpainikkeilla.



- Voit ohjata toistoa myös kauko-ohjaimen erillislaitteen ohjainpainikkeilla (▶, ■).

Musiikin toisto useissa huoneissa (monihuonekäyttö)

Monihuoneetoiminnon avulla vahvistin pystyy ohjaamaan eri ohjelmälähteiden ohjelman kahteen eri huoneeseen: kotiteatterihuoneeseen ja Zone2-huoneeseen. Voit esim. katsella televisiota olohuoneessa (kotiteatterihuone), ja joku muu voi kuunnella radiota makuuhuoneessa (Zone2).

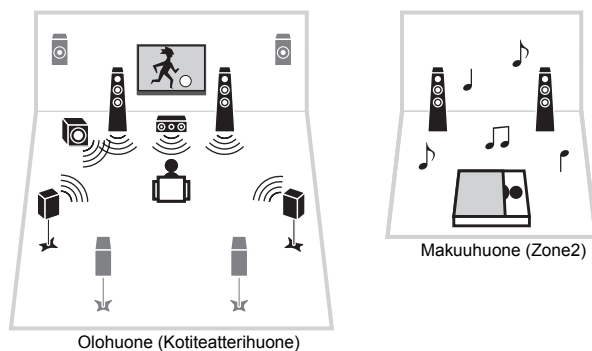

- Zone2-huoneessa voidaan toistaa vain analogista audiosignaalia (mukaan lukien radio, USB ja verkkolähteet). Kun haluat kuunnella erillisilähteeltä toistettavaa ääntä Zone2-huoneessa, kytke erillislaitte tämän laitteen AUDIO-liittimiin (AV5~6, AUDIO1~2 tai VIDEO AUX -liittimiin). PARTY-toimintotila (s. 71) mahdollistaa kotiteatterihuoneessa olevien ohjelmälähteiden käytön Zone2-huoneessa samanaikaisesti laitteen tuleva audiosignaalityypistä riippumatta.

Zone2-huoneen kytkennät

Kytke Zone2-huoneeseen sijoitettavat laitteet tähän laitteeseen. Kytkentätapa riippuu käytettävästä vahvistimesta (tämä laite tai erillinen vahvistin).

Varoitus!

- Irrota laitteen verkkojohto pistorasiasta ja ennen kuin kytket kaiuttimet ja erillisen vahvistimen.
- Tarkista, ettei kaiutinjohtin koske mihinkään. Se ei saa koskea tämän laitteen metalliosaan. Tämä laite ja/tai kaiuttimet voivat mennä rikki. Jos kaiutinjohtin aiheuttavat oikosulun, etulevyn näyttöön tulee "CHECK SP WIRES!", kun tämä laite on toimintatilassa.

■ Käytössä vain tämä vahvistin

Kytke Zone2-huoneeseen sijoitellut kaiuttimet tähän laitteeseen kaiutinkaapeleilla.

Ota EXTRA SP -liittimet käyttöön Zone2-huonetta varten: kytke ensin virtajohto pistorasiaan, ja tee sitten Setup-valikossa asetus "Power Amp Assign - Päätevahvistimen asetukset" (s.89) - "7ch +1ZONE".

Tämä laite (takaa)

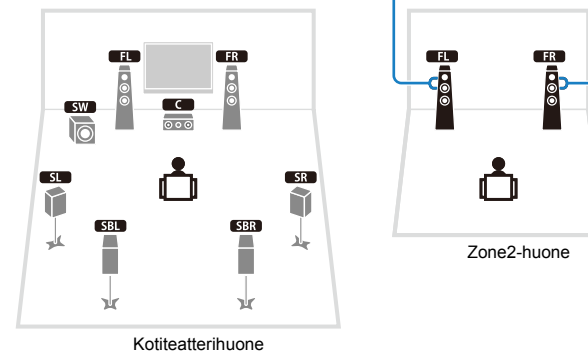
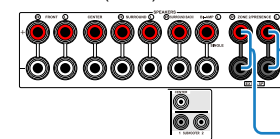

- Kun toisto Zone2-huoneessa on sallittu (s. 70), kotiteatterihuoneen takatehostekaiuttimet eivät toista ääntä.

■ Lisävahvistin

Kytke Zone2-huoneeseen sijoitettu lisävahvistin tähän laitteeseen stereokaapeleilla.

Tämä laite (takaa)

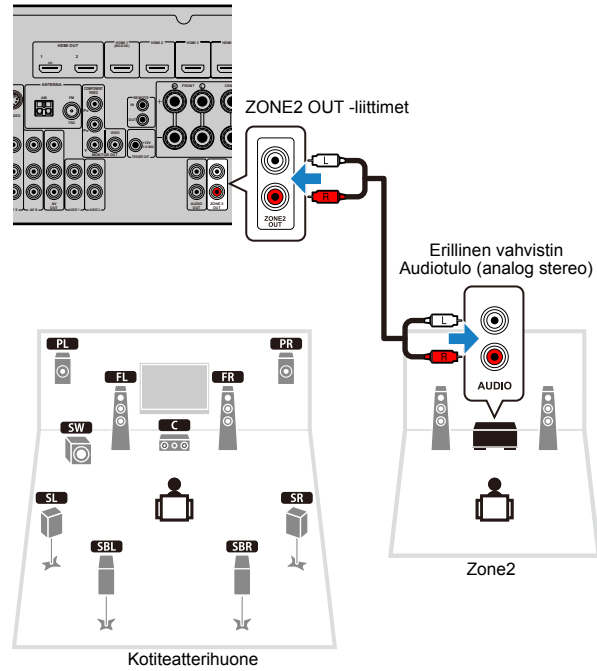

■ Laitteen ohjaaminen Zone2-huoneesta (kauko-ohjaus)

Voit ohjata tätä laitetta ja erillislaitteita Zone2-huoneesta mukana toimitetulla kauko-ohjaimella. Sinun tarvitsee vain kytkeä infrapunalähtin/vastaanotin tämän laitteen REMOTE IN/OUT -liittimiin.



- Voit ohjata erillislaitteita mukana toimitetulla kauko-ohjaimella, kun ohjelmoit ensin jokaiselle laitteelle kauko-ohjaukoodin (s. 104).

Tämä laite (takaa)

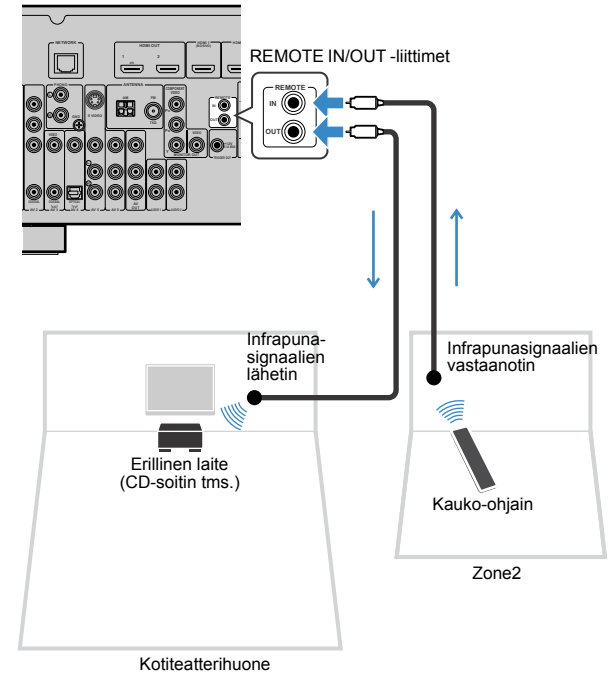



Useiden Yamaha-laitteiden kauko-ohjaaminen

Jos käytössäsi on Yamaha-laitteita, jotka tukevat samanlaista kauko-ohjausta kuin tämä laite, infrapunalähetintä ei tarvita. Kauko-ohjaussignaali siirtyvät eteenpäin, kun kytket REMOTE IN/OUT -liittimiin monokaapelin (miniliitin) ja infrapunavastaanottimen.

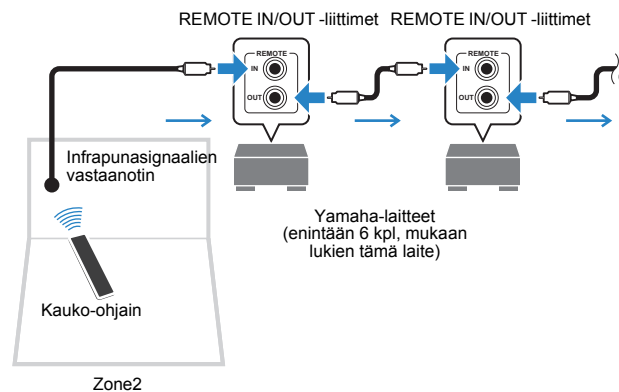

Zone2-ohjaus

1 Valitse kohtaan MAIN/ZONE2 asetus "ZONE2".

2 Paina RECEIVER

Zone2-huoneen toisto kytkeytyy käyttöön/pois käytöstä joka painalluksella.

Kun Zone2-toisto on käytössä, etulevyn näyttöön tulee "ZONE2".

3 Valitse ohjelmalähde seuraavilla painikkeilla.

V-AUX: VIDEO AUX (AUDIO) -liittimet (laitteen etulevyssä)

AV5~6: AV5~6 (AUDIO) -liittimet

AUDIO: AUDIO1~2 -liittimet (painele toistuvasti valitaksesi "AUDIO1" tai "AUDIO2")

DOCK: DOCK-liitin

TUNER: FM/AM-radio

PHONO: PHONO-liittimet

NET: NETWORK-liitin (valitse haluamasi verkkolähde painaamalla painiketta)

USB: USB-liitin (laitteen etulevyssä)



- Et voi valita kuunteluhuoneille USB- ja verkkolähteitä samaan aikaan. Jos esim. valitset Zone2-huoneen ohjelmalähteeksi "PC", kun kotiteatterihuoneen ohjelmalähteenä on "USB", myös kotiteatterihuoneen ohjelmalähteeksi vaihtuu "PC".

4 Käynnistä toisto erillislaitteesta tai valitse radiokanava.

Lisätietoja erillislaitteen käyttöohjeessa.

Lisätietoja seuraavista toiminnoista:

- FM/AM radion kuuntelu (s. 49)
- Musiikin toisto iPodista (s. 53)
- Musiikin toisto Bluetooth-laitteesta (s. 58)
- Musiikin toisto USB-laitteesta (s. 60)
- Musiikin toisto tietokoneelta (s. 63)
- Internet-radion kuuntelu (s. 66)



- Zone2-huoneen toistoa ei voi ohjata television kuvaruudulta. Ohjaa Zone2-huonetta etulevyn näytön tai verkko-ohjauksen (s. 73) kautta.



SLEEP
PARTY



- Aseta uniajastin toimintaan (120 min, 90 min, 60 min, 30 min, off) painelemalla SLEEP. Zone2-huoneen äänentoisto päättyy valitsemasi ajan kuluttua.
- Säädä Zone2-huoneen äänenvoimakkuutta painamalla VOLUME tai MUTE (mahdollista vain, kun käytössä on tämän laitteen sisäinen vahvistin).

Varoitus!

- Älä koskaan toista DTS-CD -levyjä Zone2-huoneessa. Ne voivat aiheuttaa odottamatonta kohinaa.

■ Kotiteatterihuoneen ohjelmälähteet Zone2-huoneeseen (PARTY-toimintatila)

PARTY-toimintatila mahdollistaa kotiteatterihuoneessa toistettavien ohjelmälähteiden käytön Zone2-huoneessa samanaikaisesti. Toiminnon ajaksi laitteisto valitsee kaikkiin huoneisiin automaattisesti stereoäänentoiston. Toiminnosta on hyötyä, jos haluat toistaa kotiteatterihuoneen ohjelmälähdettä taustamusiikkina esimerkiksi juhlien aikana.

1 Paina PARTY.

Toimintatila (on/off) vaihtuu joka painalluksella. Kun toimintatila on käytössä (on), etulevyn näytössä on "PARTY".



- Ellei toiminto vaikuta Zone2-huoneeseen, valitse "Setup"-valikon kohtaan ""Party Mode Set - PARTY-toimintatila" (s.97) asetus "Enable" (perusasetus).

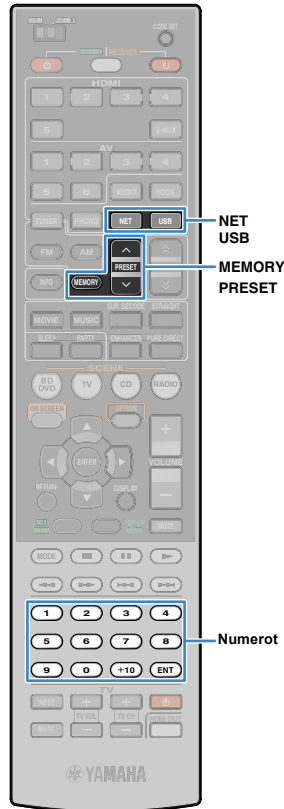

Hyödyllisiä toimintoja

Suosikkien tallentaminen muistiin (pikavalinnat)

Voit tallentaa enintään 40 USB- ja verkkokohdetta pikavalintoihin, ja siirtyä niihin helposti valitsemalla pikavalintanumeron.



- Voit myös tallentaa Internetradioasemia Bookmark-kirjanmerkkitoiminnon avulla (s. 66).

Pikavalinnan tallentaminen

Valitse haluamasi kohta ja tallenna sille pikavalintanumero.

1 Toista kappaletta tai radioasemaa, jonka haluat tallentaa.

2 Paina MEMORY.



Pikavalintanumero (vilkkuu)



- Jos haluat muuttaa pikavalintanumeroa, jolle kohde tallennetaan, valitse pikavalintanumero PRESET-painikkeella tai numeropainikkeilla vaiheen 2 jälkeen.



"Empty" (ei käytössä) tai tallentamasi kohta

3 Vahvista tallennus painamalla MEMORY.

Pikavalinnan käyttäminen

Avaa tallennettu kohta valitsemalla pikavalintanumero.

1 Paina NET tai USB.

2 Valitse haluamasi kohta painelemalla PRESET.

Voit myös syöttää pikavalintanumeron suoraan (01 - 40) numeropainikkeilla.



- Jos näyttöön tulee "NO PRESETS", pikavalintoja ei ole tallennettu.
- "Empty" tulee näkyviin, jos valitset tyhjän pikavalintanumeron.
- Tallennettua kohtaa ei voi aukaista seuraavissa tapauksissa:
 - USB-laite, jossa valitsemasi kohde sijaitsee, ei ole kytkettynä tähän laitteeseen.
 - Tietokone, jossa valitsemasi kohde sijaitsee, ei ole toimintatilassa tai kytkettynä verkkoon.
 - Tallennettu verkkosisältö ei ole väliaikaisesti/pysyvästi saatavilla.
 - Tallennettu kohde (tiedosto) on poistettu tai siirretty toiseen kansioon.
- Jos tallennat pikavalintoja USB-laitteella tai tietokoneella sijaitseviin musiikkitiedostoihin, tämä laite muistaa tiedoston suhteellisen sijainnin kansiossa. Jos siis lisäät tai poistat tiedostoja kansioista, tämä laite ei välttämättä enää muista pikavalintaasi. Siinä tapauksessa pikavalinta on tallennettava uudestaan.

Laitteen ohjaaminen internetselaimella (verkko-ohjausikkuna)

Voit ohjata tätä laitetta selaimessasi näkyvän verkko-ohjausikkunan avulla.

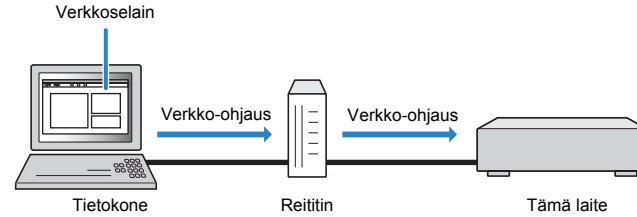

- Voidaksesi käyttää tätä toimintoa on tämän laitteen ja tietokoneesi oltava kytkettyinä verkkoon oikein (s. 30).
- Tietokoneeseen asennettu tietoturvaohjelmisto voi estää tämän laitteen yhteyden tietokoneeseen. Tee tarvittavat muutokset tietoturvaohjelmiston asetuksiin.
- Suosittelemme käyttämään selaimena ohjelmaa Internet Explorer 7.x tai 8.x.



- Jos valitset kohtaan "Network Standby" (s.74) - "On", voit avata verkko-ohjausikkunan, vaikka tämä laite olisi valmiutilassa.
- Voit rajoittaa verkkolaitteiden (tietokoneet jne.) pääsyä tähän laitteeseen MAC-osoitesuodattimen avulla (s. 74).

1 Käynnistä selain.

2 Kirjoita selaimen osoiteriville tämän laitteen IP-osoite.

Tämän laitteen IP-osoitteen näet Information-valikon kohdasta "Network" (s.100).



- Kun lisäät tämän laitteen IP-osoitteen selaimen kirjanmerkkeihin, voit seuraavalla käyttökerralla avata ikkunan ilman, että sinun tarvitsee kirjoittaa IP-osoitetta osoiteriville. Huomaathan, että tämän laitteen IP-osoite saattaa muuttua, jos käytät DHCP-palvelinta.

■ Top Menu -valikko



1 CONTROL

Siirry valitsemasi kuuntelalueen ohjausikkunaan.

2 STATUS

Huonekohtainen virrankytkentä, huonekohtaisesti valittu ohjelmalähde ja äänenvoimakkuus.

3 SETTINGS

Siirry asetussivulle.

4 PARTY MODE

PARTY-toimintatilan valinta (s. 71).

5 SYSTEM POWER

Kaikkien huoneiden virrankytkentä.

6 MAIN VOLUME

Kotiteatterihuoneen äänenvoimakkuuden säätö ja mykistys. Voit myös määrittää äänenvoimakkuuden säätötarkkuuden.

7 RELOAD

Päivitä laitteen tämänhetkinen toimintatila.

■ Ohjausikkuna



- 1 **PLAY INFO**
Valitsee ohjelmälähteen tai ohjaa toistoa valitsemassasi kuunteluhuoneessa.
- 2 **TOP MENU**
Siirry Top Menu -valikkoon.
- 3 **SCENE**
Valitse kotiteatterihuoneen Scene-toimintosarja.
- 4 **POWER**
Valitun huoneen toiminnot on/off.
- 5 **VOLUME**
Valitsemasi kuunteluhuoneen äänenvoimakkuuden säätö ja mykistys. Voit myös määrittää äänenvoimakkuuden säätötarkkuuden. (Näitä toimintoja voi käyttää vain, jos käytössä on tämän laitteen sisäinen vahvistin.)
- 6 **RELOAD**
Päivitä laitteen tämänhetkinen toimintatila.

■ Asetusikkuna

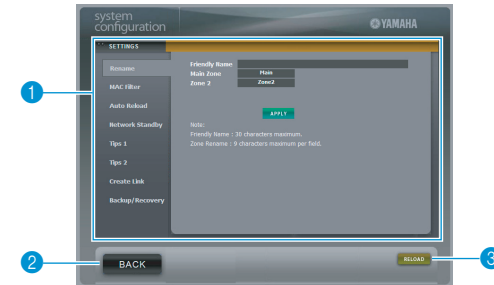

- 1 **Rename - Nimeä uudelleen**
Muuta tämän laitteen tai kuunteluhuoneiden verkkonimiä (s. 97). Ota muutokset käyttöön tässä laitteessa napsauttamalla "APPLY".
- MAC Filter - MAC-suodatin**
Valitse MAC-osoitteen suodatin (s. 96), joka rajoittaa pääsyä tähän laitteeseen verkon kautta. Ota muutokset käyttöön tässä laitteessa napsauttamalla "APPLY".
- Auto Reload - Automaattinen päivitys**
Automaattinen päivitys käyttöön - pois käytöstä . Kun asetuksena on "Auto Reload" - "On" (sallittu), verkko-ohjausikkuna päivittää tämän laitteen toimintatilan 5 sekunnin välein.
- Network Standby**
Salli tai estä verkon valmiustilan käyttö (s. 96).
- Tips 1/ 2 - Vinkit**
Näyttää vinkkejä verkko-ohjausikkunan käyttöön.
- Create Link - Luo linkki**
Luo suoralinkki haluamaasi ohjausikkunaan.
- Backup/Recovery - Turvakopio/Palautus**
Luo turvakopiot tämän laitteen asetuksista tietokoneelle, tai palauta asetukset turvakopioista.
- 2 **BACK**
Siirry Top Menu -valikkoon.
- 3 **RELOAD**
Päivitä laitteen tämänhetkinen toimintatila.

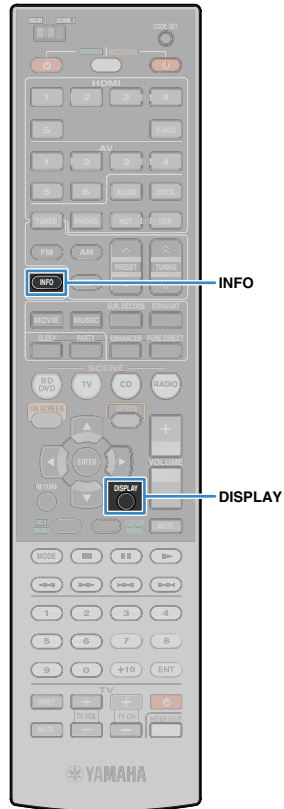

Huom!

- Älä käytä tätä laitetta palautusprosessin aikana (asetusten palautus). Muuten asetukset eivät välttämättä palaudu oikein. Kun palautus on päättynyt, kytke tämä laite valmiustilaan napsauttamalla "OK".
- Varmuuskopio ei sisällä käyttäjätietoja (käyttäjätunnus, salasana, jne.) tai laitekohtaisia tietoja (MAC-osoite, IP-osoite, jne.)

Toimintatilan tarkastaminen

■ Etulevyn näyttötietueiden tarkastelu

1 Paina INFO.

Näyttötietue vaihtuu joka painalluksella.



Tietueen nimi

Vastaava tieto tulee näkyviin n. 3 sekunnin kuluttua.



Tiedot



- Valittavissa olevat tietueet ovat ohjelmälähdekohtaisia. Lisäksi jokaista ohjelmälähderyhmää voidaan tarkastella erikseen.

Ohjelmälähde-ryhmä	Asetuskohta
HDMI1~5 V-AUX AV1~6 AUDIO1~2 PHONO	Input (ohjelmälähteen nimi), DSP Program (ääni-ohjelman nimi), Audio Decoder (dekooderin nimi)

TUNER	Frequency (taajuus), DSP Program (ääni-ohjelman nimi), Audio Decoder (dekooderin nimi) * Kun kuuluviin viritetty asema on RDS-asema, voit tarkastella myös RDS-tietoja (s. 50).
DOCK	Song (kappaleen nimi), Artist (esittäjän nimi), Album (albumin nimi), DSP Program (ääni-ohjelman nimi), Audio Decoder (dekooderin nimi) * Kun käytössä on langaton iPod-järjestelmä, Bluetooth-vastaanotin tai tavallisen toiston aikana: Input (ohjelmälähteen nimi), DSP Program (ääni-ohjelman nimi), Audio Decoder (dekooderin nimi)
PC USB	Song (kappaleen nimi), Artist (esittäjän nimi), Album (albumin nimi), DSP Program (ääni-ohjelman nimi), Audio Decoder (dekooderin nimi) * Kun iPod on kytketty USB-kaapelilla, tietue vaihtuu samaan tapaan kuin ohjelmälähteen ollessa "DOCK".
NET RADIO	Station (aseman nimi), DSP Program (ääni-ohjelman nimi), Audio Decoder (dekooderin nimi)

■ Toimintatilan tarkastelu televisiosta

1 Paina DISPLAY.

Seuraava tietue tulee television kuvaruudulle.

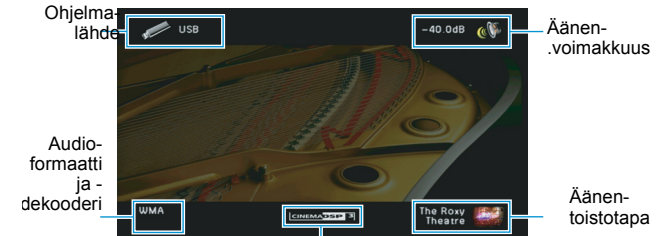

CINEMA DSP -toimintatila

2 Sulje tietue painamalla DISPLAY.

Ohjelmälähdekohtaisten asetusten määrittäminen (Option-valikko)

Voit määrittää ohjelmälähdekohtaisia, toistoon liittyviä asetuksia. Koska tätä valikkoa voi käyttää etulevyn kautta (tai televisiosta), voit helposti muuttaa asetuksia myös toiston aikana.

1 Paina OPTION.



Etulevyn näyttö



TV-ruutu

2 Valitse kohta nuolipainikkeilla ja paina ENTER.



- Palaa edelliseen näkymään painamalla RETURN.

3 Valitse asetukset nuolipainikkeilla (</>) ja paina ENTER.

4 Sulje valikko painamalla OPTION.

OPTION-valikon kohdat



- Valittavissa olevat tietueet ovat ohjelmälähdekohtaisia.
- Suluissa olevat tekstit viittaavat etulevyn näytön tietueisiin.

Asetuskohta	Toiminto	Sivu
Tone Control (Tone Control)	Sävynsäätö. Korkeiden ja matalien taajuuksien kuuluvuuden säätö.	77
Adaptive DRC (Adaptive DRC)	Valitse, säätääkö laite dynamiikka-alueen (suurimmasta pienimpään) automaattisesti äänenvoimakkuuden mukana.	77
CINEMA DSP 3D Mode (CINEMA DSP 3D)	Salli/estä CINEMA DSP 3D.	77
Dialogue Lift (Dialog Lift)	Puheäänien korkeus. Säätää keskikanavan äänen, kuten puheäänien, sijaintia korkeussuunnassa, kun etutehostekaiuttimet on kytketty.	77
Extended Surround (EXTD Surround)	Valitse, toistaako laitteisto 5.1-kanavaisen tulosignaalin 7.1-kanavaisena, mikäli takatehostekaiuttimet ovat käytössä.	78
Volume Trim (Volume Trim)	Korjaa ohjelmälähteiden välisiä äänenvoimakkuuden eroja.	78
Enhancer (Enhancer)	Compressed Music Enhancer -tehostus käyttöön - pois käytöstä.	78
Traffic Program (TrafficProgram)	Hakee automaattisesti liikennetietoa RDS-järjestelmästä.	51
Shuffle - Satunnaistoisto (Shuffle)	Määritä satunnaistoiston asetukset lähteille iPod (s. 56), USB-muistilaitte (s. 62) ja PC (s. 65).	—
Repeat (Repeat)	Määritä uusintatoiston asetukset lähteille iPod (s. 56), USB-muistilaitte (s. 62) ja PC (s. 65).	—
Connect/Disconnect (Connect/Disconnect)	Luo/katkaisee langattoman yhteyden Bluetooth-laitteen ja Bluetooth-vastaanottimen välille.	59
Pairing (Pairing)	Bluetooth-vastaanottimen ja Bluetooth-laitteen pariliitoksen muodostus	58

■ Tone Control - Sävynsäädöt

Sävynsäätö. Korkeiden (diskantti) ja matalien (basso) taajuuksien kuuluvuuden säätö. Kun kuulokkeet ovat kytkettyinä, voit säätää niistä toistettavien korkeiden ja matalien taajuuksien tasapainoa.

Vaihtoehdot

Treble (diskantti), Bass (basso)

Säätöalue

-6.0db ~ Bypass (ohitus) ~ +6.0dB *0.5dB tarkkuudella

Perusasetukset

Bypass (ohitus)



- Jos säädät tason ääriarvoon, ääni ei välttämättä vastaa muiden kanavien äänentasausta.

Sävynsäätö etulevyn säätimillä

- ① Valitse "Treble" tai "Bass" TONE CONTROL -painikkeella.
- ② Säädä asetusta PROGRAM-painikkeella.

■ Adaptive DRC - Mukautuva dynamiikka

Valitse, säätääkö laite dynamiikka-alueen (suurimmasta pienimpään) automaattisesti äänenvoimakkuuden mukana. Jos haluat kuunnella ohjelmaa hiljaisella äänenvoimakkuudella esim. öisin, valitse "On".

Asetus

On	Säätää dynamiikan automaattisesti.
Off (perusasetus)	Ei säädä dynamiikkaa automaattisesti.

Kun asetuksena on "On," dynamiikka-alue kapenee silloin, kun äänenvoimakkuus on pieni, ja laajenee, kun äänenvoimakkuus on suuri.

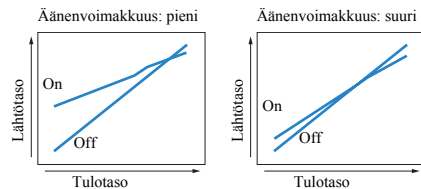

■ CINEMA DSP 3D -toistotapa

Salli/estä CINEMA DSP 3D. Jos sallit tämän toiminnon ("On"), CINEMA DSP 3D toimii valittujen ääniohjelmien mukaisesti (paitsi 2ch Stereo ja 7ch Stereo).

Asetus

On (Perusasetus)	Salli CINEMA DSP 3D.
Off	Estä CINEMA DSP 3D.

■ Dialogue Lift - Puheäänen korkeus

Säätää keskikanavan äänen, kuten puheäänen, sijaintia korkeussuunnassa, kun etutehostekaiuttimet on kytketty. Jos ohjelman puheääni kuuluu matalammalta kuin television korkeudelta, nosta äänen sijaintia säätämällä tätä asetusta.

Säätöalue

0~5 (mitä suurempi arvo, sitä korkeammalle ääni sijoittuu)

Perusasetukset

0

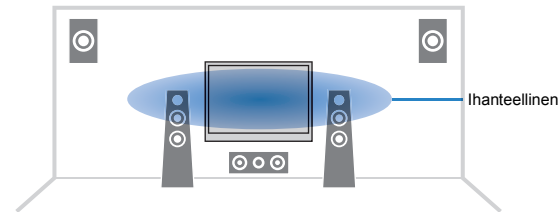

■ Extended Surround - Laajennettu tilääni

Valitse, miten laitteisto toistaa 5.1 - 7.1 -kanavaiset ohjelmälähteet silloin, kun takatehostekaiuttimet ovat käytössä.

Asetukset

Auto (Perusasetus)	Laite valitsee automaattisesti sopivimman dekooderin, jos tallenteessa on takatehostekanavan tunniste, ja toistaa äänen joko 6.1- tai 7.1-kanavaisena. Jos laitteeseen tulee DTS- tai DTS-HD-ääntä, tämä laite toistaa äänen 7.1-kanavaisena riippumatta takatehostekanavan tunnisteesta.
<input checked="" type="checkbox"/> PLIIX Movie <input checked="" type="checkbox"/> PLIIXMo)	Toistaa äänen aina 7.1-kanavaisena Dolby Pro Logic IIX Movie -dekooderin avulla. Käytettävissä vain, jos laitteistoon on kytketty kaksi takatehostekaiutinta.
<input checked="" type="checkbox"/> PLIIX Music <input checked="" type="checkbox"/> PLIIXMu)	Toistaa äänen aina 7.1- tai 6.1-kanavaisena Dolby Pro Logic IIX Music -dekooderin avulla. Käytettävissä vain, jos laitteistoon on kytketty yksi tai kaksi takatehostekaiutinta.
EX/ES (EX/ES)	Laite valitsee automaattisesti sopivimman dekooderin ja toistaa äänen 6,1-kanavaisena.
Off	Laite toistaa aina alkuperäiset äänikanavat.

■ Volume Trim - Äänenvoimakkuuden erojen tasaus

Korjaa ohjelmälähteiden välisiä äänenvoimakkuuden eroja. Jos äänenvoimakkuuden erot eri ohjelmälähteiden välillä häiritsevät sinua ohjelmälähdettä vaihdettaessa, korjaa eroja tällä toiminnolla.



- Tätä asetusta sovelletaan erikseen kuhunkin ohjelmälähteeseen.

Säätöalue

-6.0dB ~ +6.0dB (0.5dB tarkkuudella)

Perusasetukset

0.0dB

■ Enhancer - Tehostus

Salli/estä pakatun musiikin tehostus, Compressed Music Enhancer (s. 48).



- Tätä asetusta sovelletaan erikseen kuhunkin ohjelmälähteeseen.

Asetukset

Off	Estä Compressed Music Enhancer -tehostus.
On	Salli Compressed Music Enhancer -tehostus.

Perusasetukset

TUNER, DOCK, (verkkolähteet), USB: On

Muut: Off

ASETUKSET

Ohjelmälähdekohtaiset asetukset (Input-valikko)

Voit muuttaa ohjelmälähteiden asetuksia television kuvaruudulta.

1 Paina ON SCREEN.

2 Valitse "Input" nuolipainikkeilla ja paina ENTER.

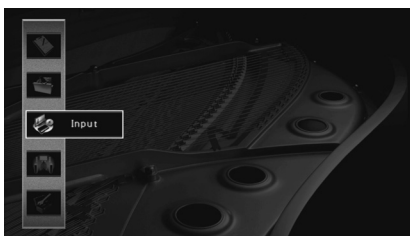

3 Valitse muokattava ohjelmälähde nuolipainikkeilla (◀/▶) ja paina nuolipainiketta (△).

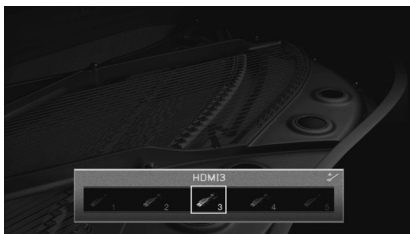

Laitteen ohjelmälähde vaihtuu samalla.



- Voit vaihtaa ohjelmälähdettä edelleen nuolipainikkeilla (◀/▶) vaiheen 3 jälkeen.

4 Valitse asetuskohda nuolipainikkeilla (△/▽) ja paina ENTER.



- Palaa edelliseen näkymään painamalla RETURN.

5 Valitse asetukset nuolipainikkeilla ja paina ENTER.

6 Sulje valikko painamalla ON SCREEN.

Input-valikon asetukset



- Valittavissa olevat asetukset ovat ohjelmälähdekohtaisia.

Asetuskohda	Toiminto	Sivu
Rename/Icon Select	Muuta ohjelmälähteen nimeä ja kuvaketta.	50
Audio in	Yhdistää valitun ohjelmälähteen videoliittimen ja muun laitteen audioliittimen.	80
Decoder Mode	Aseta digitaaliodion toistoformaattiksi DTS.	80
Standby Charge	Valitse, latautuuko iPod tämän laitteen ollessa valmiustilassa.	80
iPod Interlock	Valitse, tahdistetaanko tämän laitteen toiminnot iPodin toimintoihin.	81
Video Out	Valitse, mitä videosignaalia tämä laite toistaa audio-ohjelmälähteen toiston aikana.	81
DMC Control	Toiston ohjaus DLNA-yhteensopivalla DMC-ohjelmalla käyttöön - pois käytöstä (Digital Media Controller).	81

■ Rename/Icon Select - Kuvakkeen valinta/nimi

Muuta ohjelmälähteen nimeä ja kuvaketta, joka näkyy etulevyn näytössä tai televisioruudussa.

Ohjelmälähteet

HDMI1~5, AV1~6, V-AUX, AUDIO1~2, PHONO, USB, DOCK

▣ Asetukset

- 1 Valitse kuvake nuolipainikkeilla (◀/▶) ja paina sitten nuolipainiketta (▽).
- 2 Paina ENTER, syötä uusi nimi nuolipainikkeilla, ja paina uudelleen ENTER.



- 3 Valitse "OK" nuolipainikkeilla ja paina ENTER.



- Tyhjennä nimikenttä valitsemalla "CLEAR".

- 4 Sulje valikko painamalla ON SCREEN.

■ Audio in - Audiolähde

Yhdistää valitun ohjelmälähteen videoliittimen ja muun laitteen audioliittimen. Käytä toimintoa esim. seuraavissa tilanteissa:

- Haluat kytkeä ohjelmaa toistavan laitteen, jossa on HDMI-videolähtö, mutta ei HDMI-audiolähtöä.
- Haluat kytkeä ohjelmaa toistavan laitteen, jossa on komponenttivideoliittimet ja analogiset stereoliittimet (pelikonsoli tms.)

Ohjelmälähteet

HDMI1~5, AV1~2

▣ Asetukset

(Audiosignaalin ottaminen optisesta digitaali liittimestä)

Valitse "AV1" tai "AV4", ja kytke laite tämän laitteen vastaaviin audioliittimiin optisella digitaalikaapelilla.

(Audiosignaalin ottaminen koaksiaalisesta digitaali liittimestä)

Valitse "AV2" tai "AV3", ja kytke laite tämän laitteen vastaaviin audioliittimiin koaksiaalisella digitaalikaapelilla.

(Audiosignaalin ottaminen analogisesta audioliittimestä)

Valitse "AV5", "AV6", "AUDIO1" tai "AUDIO2" ja kytke laite tämän laitteen vastaaviin audioliittimiin stereokaapelilla.

■ Decoder Mode - Dekooderi

Aseta digitaalitaalidion toistoformaatiksi DTS.

Jos tämä laite ei havaitse DTS-audiota, vaan toistaa kohinaa, tee asetus "Decoder Mode" - "DTS".

Ohjelmälähteet

HDMI1~5, AV1~4, V-AUX

Asetukset

Auto (perusasetus)	Valitsee automaattisesti laitteeseen tulevaan audiosignaaliin sopivan audioformaatin.
DTS	Valitsee vain DTS-signaalin. (Muut audiosignaalit eivät toistu.)

■ Standby Charge - Lataus valmiustilassa

Valitse, latautuuko iPod-telakkaan tai langattomaan iPod-järjestelmään kytketty iPod tämän laitteen ollessa valmiustilassa.

Ohjelmälähteet

DOCK (iPod)

Asetukset

On (Perusasetus)	iPod latautuu tämä laitteen valmiustilan aikana.
Off	iPod ei lataudu tämä laitteen valmiustilan aikana.

■ iPod Interlock - iPod-tahdistus

Valitse, tahdistetaanko tämän laitteen toiminnot langattomaan iPod-järjestelmään kytketyn iPodin toimintoihin.

Ohjelmalähteet

DOCK (iPod)



- Toiminnon voi ottaa käyttöön vain, jos langaton iPod-järjestelmä on kytkettynä.

□ Power & Input - Virrankytkentä & ohjelmalähde

Valitse, ohjaavako iPodin virrankytkentä ja ohjelmalähteen valinta myös tämän laitteen toimintaa.

Asetukset

On (Perusasetus)	Salli virrankytkennän ja ohjelmalähteen yhteisohjaus. Kun käynnistät toiston iPodista, laite kytkeytyy toimintatilaan ja ohjelmalähteeksi valikoituu "DOCK". Kun lopetat toiston, tämä laite kytkeytyy valmiustilaan hetken kuluttua.
Off	Estä virrankytkennän ja ohjelmalähteen yhteisohjaus.



- Kun asetuksena on "Power & Input" - "On", langattomaan iPod-järjestelmään kytketty iPod latautuu riippumatta kohdan "Standby Charge" asetuksesta (s. 80).

□ Volume

Valitse, tahdistetaanko tämän laitteen äänenvoimakkuuden säätö iPodin toimintoihin.

Asetukset

On (Perusasetus)	Salli äänenvoimakkuuden yhteisohjaus. Kun säädät iPodin äänenvoimakkuutta, myös tämän laitteen äänenvoimakkuus muuttuu.
Off	Estä äänenvoimakkuuden yhteisohjaus.

■ Video Out - Videolähtö

Valitse, mitä videosignaalia tämä laite toistaa audio-ohjelmalähteen toiston aikana.

Ohjelmalähteet

TUNER, (verkkolähteet), USB

Asetukset

Off (perusasetus)	Laite ei toista videosignaalia.
HDMI1~5, AV1~6, V-AUX	Toistaa vastaaviin videotuloliittimiin tulevan signaalin.

■ DMC Control - Mediatoiston ohjaus

Valitse toiston ohjaus DLNA-yhteensopivalla DMC-ohjelmalla käyttöön - pois käytöstä (Digital Media Controller).

Ohjelmalähde

PC

Asetukset

Disable	Estä DMC-ohjelmaa ohjaamasta toistoa.
Enable (perusasetus)	Salli toiston ohjaus DMC-ohjelmalla.



- DMC (Digital Media Controller) on laite, joka voi ohjata verkon muita laitteita verkon välityksellä. Kun sallit toiminnon, tämän laitteen toistoa voi ohjata DMC-ohjelmilla (esim. Windows Media Player 12), jos laitteet ovat samassa verkossa.

SCENE-toimintasarjojen asetukset (Scene-valikko)

Voit muuttaa SCENE-toimintasarjojen (s. 43) asetuksia television kuvaruudulta.

1 Paina ON SCREEN.

2 Valitse "Scene" nuolipainikkeilla ja paina ENTER.

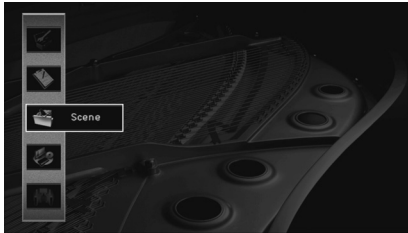

3 Valitse muokattava toimintasarja nuolipainikkeilla (</>) ja paina sitten nuolipainiketta (Δ).

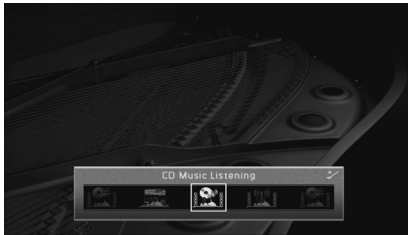

• Voit vaihtaa toimintasarjaa edelleen nuolipainikkeilla (</>) vaiheen 3 jälkeen.

4 Valitse asetuskohta nuolipainikkeilla (Δ/▽) ja paina ENTER.



5 Muuta asetusta nuolipainikkeilla ja ENTER-painikkeella.

6 Sulje valikko painamalla ON SCREEN.

Scene-valikon asetuskohdat

Asetuskohta	Toiminto	Sivu
Save	Tallentaa parhaillaan valittuna olevat asetukset valittuun toimintasarjaan.	82
Load	Käyttöön valikoituvat kyseiselle toimintasarjalle määritetyt asetukset. Voit myös määrittää SCENE-toiston asetukset tai tarkastella painikkeilla määritettyjä toimintasarjoja.	82
Rename/Icon Select	Muuta toimintasarjan nimeä ja kuvaketta.	83
Reset	Palauttaa valittuna olevan toimintasarjan perusasetukset.	83

■ Save - Tallenna

Tallenna tekemäsi asetukset (ohjelmälähde, ääniohjelma/tiläänidekooderi ja Compressed Music Enhancer, sekä HDMI-lähtöliitin käyttöön/pois käytöstä) valitsemallesi toimintasarjalle.



• Jos muutit toimintasarjalle määritettyä ohjelmälähdettä, sinun tulee myös vaihtaa vastaavalle SCENE-painikkeelle määritetty erillislaitte. (s. 43).

■ Load - Käytä

Käyttöön valikoituvat kyseiselle toimintasarjalle määritetyt asetukset.

Jos haluat määrittää SCENE-toiston asetukset tai tarkastella toimintasarjojen asetuksia, valitse "DETAIL".

□ Device Control - Erillislaitteiden hallinta

Salli/estä tähän laitteeseen HDMI-liitännällä kytkettyjen erillislaitteiden tai REMOTE OUT -liittimeen kytkettyjen Yamaha-laitteiden toiston alkaminen toimintasarjan valitsemisen yhteydessä (SCENE-toisto).

Asetukset

Off	SCENE-toisto pois käytöstä.
HDMI-ohjaus	Salli SCENE-toisto HDMI-ohjaussignaalin välityksellä. Valitse tämä, jos HDMI-ohjausta tukeva laite (BD/DVD-soitin tms.) on kytketty tähän laitteeseen HDMI-kytkennällä. Myös HDMI-ohjausta tukeva televisio kytkeytyy toimintatilaan.
IR: Yamaha BD/DVD 1	Salli SCENE-toisto kauko-ohjaussignaalin välityksellä. Valitse tämä, jos Yamaha BD/DVD -soitin on kytketty REMOTE OUT -liittimeen.

IR: Yamaha BD/DVD 2	Salli SCENE-toisto kauko-ohjaussignaalien välityksellä. Valitse tämä, jos Yamaha BD/DVD -soitin on kytketty REMOTE OUT -liittimeen, eikä "IR: Yamaha BD/DVD 1" toimi kunnolla.
IR: Yamaha CD	Salli SCENE-toisto kauko-ohjaussignaalien välityksellä. Valitse tämä, jos Yamaha CD-soitin on kytketty REMOTE OUT -liittimeen.

Perusasetukset

SCENE1 (BD/DVD), SCENE2 (TV): HDMI-ohjaus

SCENE3 (CD): IR: Yamaha CD

SCENE4 (RADIO): Off



- Jos haluat ohjata HDMI-ohjausta tukevan laitteen toistoa SCENE-toistolla, sinun on tehtävä HDMI-ohjauksen asetukset ja valittava Setup-valikon kohtaan "HDMI Control" asetus "On". (s. 121).

Detail - Lisätiedot

Tarkastele toimintasarjan määrittämiä.

Input	Toimintasarjan tuloliitin.
HDMI-Output	Käytettävä HDMI OUT -liitin
Mode	Toimintasarjan ääniohjelma/tilaäänidekooderi
Enhancer	Compressed Music Enhancer -tehostus käyttöön/pois käytöstä.

Rename/Icon Select - Kuvakkeen valinta/nimi

Muuta toimintasarjan nimeä ja kuvaketta, joka näkyy etulevyn näytössä tai televisioruudussa.

Asetukset

- 1 Valitse kuvake nuolipainikkeilla (◀/▶) ja paina sitten nuolipainiketta (▽).
- 2 Paina ENTER, syötä uusi nimi nuolipainikkeilla, ja paina uudelleen ENTER.



- 3 Valitse "OK" nuolipainikkeilla ja paina ENTER.



- Tyhjennä nimikenttä valitsemalla "CLEAR".

4 Sulje valikko painamalla ON SCREEN.

Reset - Palauta perusasetus

Palauttaa valittuna olevan toimintasarjan perusasetukset (s. 43).

Ääniohjelmien ja tiläänidekooderien asetukset (Sound Program -valikko)

Muuta ääniohjelmien ja tiläänidekooderien asetuksia television kuvaruudulta.

- 1 Paina ON SCREEN.
- 2 Valitse "Sound Program" nuolipainikkeilla ja paina ENTER.

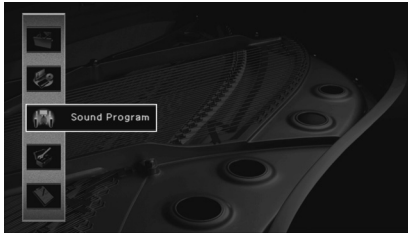

- 3 Valitse muokattava ääniohjelma nuolipainikkeilla (◀/▶) paina sitten nuolipainiketta (△).



- Voit vaihtaa ääniohjelmaa edelleen nuolipainikkeilla (◀/▶) vaiheen 3 jälkeen.

- 4 Valitse asetuskohhta nuolipainikkeilla (△/▽) ja paina ENTER.



- Palaa edelliseen näkymään painamalla RETURN.
- Palauta valitsemasi ääniohjelman perusasetukset valitsemalla "Reset".

- 5 Valitse asetukset nuolipainikkeilla ja paina ENTER.

- 6 Sulje valikko painamalla ON SCREEN.

Sound Program -valikon asetuskohdat



- Eri ääniohjelmien ja tiläänidekooderien kohdalla muutettavissa olevat asetukset ovat erilaiset.

■ Ääniohjelmien asetukset

Asetuskohhta	Toiminto	Asetukset
Decode Type	Valitse tiläänidekooderi, jota käytetään yhdessä valitun ääniohjelman kanssa.	<input checked="" type="checkbox"/> PLIIX Movie (<input type="checkbox"/> PLII Movie), Neo:6 Cinema
DSP Level	Säädä äänikenttätehosteen taso.	-6dB ~ +3dB (perusasetus: 0dB) Suuri arvo tekee tehosteesta voimakkaan, pieni arvo vaimean.
Initial Delay	Säädä suoran äänen ja etutehosteäänikentän välistä viivettä.	1ms ~ 99ms Suuri arvo kasvattaa viivettä, pieni arvo pienentää.
Surround Initial Delay	Säädä suoran äänen ja tiläänikentän välistä viivettä.	1ms ~ 49ms Suuri arvo kasvattaa viivettä, pieni arvo pienentää.
Surround Back Initial Delay	Säädä suoran äänen ja takaäänikentän välistä viivettä.	1ms ~ 49ms Suuri arvo kasvattaa viivettä, pieni arvo pienentää.

Asetuskohta	Toiminto	Asetukset
Room Size	Säädä etutehosteäänikentän leveysvaikutelmaa.	0.1 ~ 2.0
Surround Room Size	Säädä tilaäänikentän leveysvaikutelmaa.	Suuri arvo leventää äänikenttää, pieni arvo kaventaa.
Surround Back Room Size	Säädä takatehosteäänikentän leveysvaikutelmaa.	
Liveness	Säädä etutehosteäänikentän eloisuutta.	
Surround Liveness	Säädä tilaäänikentän eloisuutta.	0 ~ 10
Surround Back Liveness	Säädä takatehostekentän eloisuutta.	Suuri arvo lisää äänen heijastuvuutta, pieni vähentää.
Reverb Time	Säädä jälkikaiuntaa.	1.0s ~ 5.0s
		Suuri arvo tekee äänestä kaikuvan, pieni kirkkaan.
Reverb Delay	Säädä suoran äänen ja äänikentän takaosan jälkikaiunnan välistä viivettä.	0 ms ~ 250ms
		Suuri arvo kasvattaa viivettä, pieni arvo pienentää.
Reverb Level	Säädä jälkikaiunnan taso.	0% ~ 100%
		Suuri arvo tekee jälkikaiunnasta voimakkaan, pieni vaimean.

Seuraavat asetukset ovat muokattavissa, kun valitset käyttöön "2ch Stereo" tai "7ch Stereo".

Äänentoisto-ohjelmat	Asetuskohta	Toiminto	Asetukset
2ch Stereo	Direct	Voit ohjata äänen DSP-piiriin ja sävynsäätöpiiriin ohi, kun laitteisto toistaa analogista audiolähdettä.	Auto (Perusasetus), Off Ääni ohittaa piirit, kun valitset "Auto" (kun kohdissa "Treble" ja "Bass" on asetus "Bypass").

7ch Stereo	Center Level	Säädä keskikanavan äänivoimakkuus.	
	Surround L Level	Säädä takakanavan (v) äänivoimakkuus.	0% ~ 100% (perusasetus: 100%)
	Surround R Level	Säädä takakanavan (o) äänivoimakkuus.	
	Surround Back Level	Säädä takatehostekanavan äänivoimakkuus.	0% ~ 100% (perusasetus: 50%)
	Surround Back L Level	Säädä takatehostekanavan (v) äänivoimakkuus.	0% ~ 100%
	Surround Back R Level	Säädä takatehostekanavan (o) äänivoimakkuus.	(perusasetus: 35%)
	Front Presence L Level	Säädä etutehostekanavan (v) äänivoimakkuus.	0% ~ 100%
	Front Presence R Level	Säädä etutehostekanavan (o) äänivoimakkuus.	(perusasetus: 33%)



- Kohdassa "7ch Stereo" valittavat asetuskohdat riippuvat laitteeseen kytketyistä kaiuttimista.

■ Dekooderien asetukset

Seuraavia asetuksia voi muokata, kun valittuna on "Surround Decoder" - "Decode Type" - "PLIIx Music" tai "Neo:6 Music".

Decode Type	Asetuskohta	Toiminto	Asetukset
<input checked="" type="checkbox"/> PLIIx Music	Panorama	Säädä etuäänikentän leveysvaikutelmaa.	Off (Perusasetus), On Kun valitset "On", vasemman ja oikean etukanavan ääni kietoutuu äänikentän ympärille, ja äänikentästä tulee avara tilaäänikenttä.
	Center Width	Säädä keskiäänikentän leveysvaikutelmaa.	0 ~ 7 (perusasetus: 3) Suuri arvo leventää äänikenttää, pieni arvo kaventaa (lähempänä keskustaa).
	Dimension	Säädä äänikentän etu- ja takaosan välinen tasapaino.	-3 ~ +3 (perusasetus: 0) Suuri arvo vahvistaa äänikentän etuosaa, pieni arvo takaosaa.
Neo:6 Music	Center Image	Säädä keskiäänikentän suuntauksen tasoa (leveyttä).	0.0 ~ 1.0 (perusasetus: 0.3) Suuri arvo kasvattaa keskikanavan suuntauksen tasoa (äänikenttä levenee vähemmän) ja pieni vaimentaa sitä (äänikenttä levenee enemmän).

Laitteen asetukset (Setup-valikko)

Voit muuttaa lukuisia laitteen toimintaan vaikuttavia asetuksia television kuvaruudulta.

1 Paina ON SCREEN.

2 Valitse "Setup" nuolipainikkeilla ja paina ENTER.

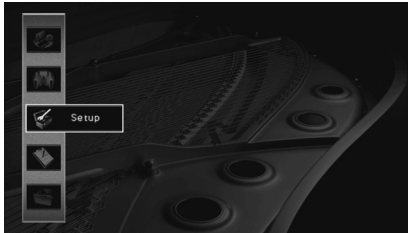

3 Valitse valikko nuolipainikkeilla (</>).



4 Valitse asetuskohta nuolipainikkeilla (Δ/▽) ja paina ENTER.



- Palaa edelliseen näkymään painamalla RETURN.

5 Valitse asetukset nuolipainikkeilla ja paina ENTER.

6 Sulje valikko painamalla ON SCREEN.

Setup-valikon asetuskohdat

Valikko	Asetuskohta	Toiminto	Sivu		
Speaker	Auto Setup	Automaattiset kaiutinasetukset (YPAO).	35		
	Manual Setup	Power Amp Assign	Valitse kaiutinkokoonpano.	89	
		Configuration	Front	Etukaiuttimien koko.	89
			Center	Keskikaiutin kytkettyinä/ei keskikaiutinta, keskikaiuttimien koko.	89
			Surround	Takakaiuttimet kytkettyinä/ei takakaiuttimia, takakaiuttimien koko.	89
			Surround Back	Takatehostekaiuttimet kytkettyinä/ei takatehostekaiuttimia, takatehostekaiuttimien koko.	90
			Front Presence	Etutehostekaiuttimet kytkettyinä/ei etutehostekaiuttimia.	90
			Subwoofer	Subwoofer kytkettyinä/ei subwooferia, subwooferin vaihe.	90
			Extra Bass	Valitse kaiuttimet, jotka toistavat etukanavan matalat taajuuudet.	90
			Bass Cross Over	Määritä matalin ääni, jonka "Small"-kokoisiksi määritetyt kaiuttimet toistavat.	90
		Distance	Säädä erikseen jokaisen kaiuttimen etäisyyttä kuuntelupaikasta.	90	
		Level	Säädä yksittäisten kaiuttimien perusäänenvoimakkuus eli kaiutintasot.	91	
		Parametric EQ	PEQ Select	Taajuuskorjaimen tyyppi.	91
			PEQ Data Copy	Kopioi "Auto Setup" -toiminnolla saadut taajuuskorjaimen arvot "Manual"-kohdan kenttiin hienosäädettäviksi.	91
			Test Tone	Salli/estä testiäänien toisto.	91
Sound	Lipsync	Video- ja audiosignaalin toistohetken välinen viive.	92		
	Dynamic Range	Bittivirtaäänien (Dolby Digital ja DTS) toistoon kohdistettava dynamiikka-alueen säätötapa.	92		
	Max Volume	Määritä suurin sallittu äänenvoimakkuus, jotta ääni ei milloinkaan ole liian kova.	92		
	Initial Volume	Laitteiston äänenvoimakkuus käynnistyshetkellä.	92		
	Adaptive DSP Level	Laite voi säätää CINEMA DSP -tehosteen tasoa äänenvoimakkuuden säädön yhteydessä.	92		
Video	Analog to Analog Conversion	Salli tai estä videosaalin ohjaus erityyppisten analogisten videoliittimien välillä.	93		
	Processing	Salli/estä videosaalin käsittely (resoluutio ja kuvasuhde).	93		
HDMI	HDMI Control	Valitse HDMI-ohjaus käyttöön/pois käytöstä. Määritä myös asiaankuuluvat asetukset (ARC, TV:n audiotulo, jne.).	94		
	Audio Output	Valitsee laitteen, johon audiosignaali ohjataan.	95		
	Standby Through	Valitse, siirtykö video/audiosignaali (HDMI-liittimistä tuleva signaali) televisioon silloin, kun tämä laite on valmiutilassa.	95		
Network	IP Address	Määritä verkkoasetukset (IP-osoite jne.).	95		
	Network Standby	Sallii tämän laitteen käynnistämisen verkon kautta.	96		
	MAC Address Filter	Valitse MAC-osoitteen suodatin, joka rajoittaa muiden laitteiden pääsyä tähän laitteeseen verkon kautta.	96		

Valikko	Asetuskohta	Toiminto	Sivu		
Multi Zone	Zone2 Set	Max Volume	Määritä suurin sallittu äänenvoimakkuus Zone2-huoneessa, jotta ääni ei milloinkaan ole liian kova.	96	
		Initial Volume	Aseta Zone2-huoneen laitteiston äänenvoimakkuus käynnistyshetkellä.	96	
	Party Mode Set	PARTY-toiminto käyttöön/pois käytöstä.	97		
	Zone Rename	Muuta television ruudulla näkyvää kuunteluhuoneen nimeä.	97		
Function	Auto Power Down	Valitse aika, jonka kuluttua laite kytkeytyy automaattisesti valmiustilaan.	97		
	Display Set	Front Panel Display	Dimmer	Säädä etulevyn näytön kirkkautta.	97
			Scroll	Muuta etulevyn näytön vieritystapaa.	97
		Short Message	Lyhyet viestit television kuvaruudulla käyttöön/pois käytöstä, kun tätä laitetta käytetään.	98	
	Wall Paper	Valitse televisioruudussa näkyvä taustakuva.	98		
	Trigger Output	Trigger Mode	Määritä ehto TRIGGER OUT -liittimen toiminnalle.	98	
		Target zone	Määritä kuunteluhuone, jonka toiminnot tahdistetaan TRIGGER OUT -liittimen kanssa.	98	
		Target Source	Määritä ohjelmalähteen valinnan yhteydessä eteenpäin lähtevän sähkösignaalin lähtötaso.	98	
		Manual	Määritä itse sähkösignaalin lähtötaso.	98	
	Memory Guard	Estä laitteen asetusten muuttaminen vahingossa.	98		
Language		Valikkokielen valitseminen.	99		

Speaker - Kaiutinasetukset (Manual Setup)

Sääda kaiutinasetukset itse.

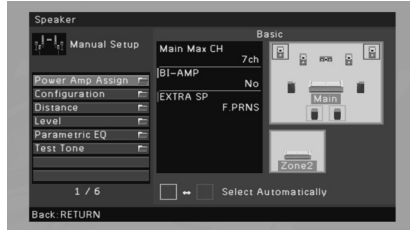

■ Power Amp Assign - Päätevahvistimen asetukset

Valitse kaiutinkokoonpano.

5.1- ja 7.1-kanavaisen kaiutinkokoonpanon lisäksi voit käyttää erilaisia kaiutinkokoonpanoja käyttämällä etutehostekaiuttimia, bi-amp-kaksoisvahvistuskytkentää tai Zone2-huoneen kaiuttimia.

Asetukset

Basic (perusasetus)	Valitse tämä, kun käytössä on tavallinen kaiutinjärjestelmä (ei Zone2-kaiuttimia tai bi-amp -kytkentää).
7ch+1ZONE	Valitse tämä, jos käytät Zone2-kaiuttimia (s. 68) kotiteatterihuoneen kaiutinjärjestelmän lisäksi.
5ch BI-AMP	Valitse tämä, jos kytket bi-amp-yhteensopivat etukaiuttimet (s. 19).

■ Configuration - Kaiutinkokoonpano

Kaiuttimien äänentoisto määräytyy käyttäjän valitsemien asetusten perusteella.



- Kaiuttimien koon valitseminen: valitse "Large", jos elementin halkaisija on 16 cm tai suurempi, "Small", jos halkaisija on pienempi kuin 16 cm.

□ Front

Etukaiuttimien koko.

Asetukset

Large	Valitse, jos kaiuttimet ovat suuret. Etukaiuttimet toistavat etukanavan taajuusalueen kokonaan.
Small (Perusasetus)	Valitse, jos kaiuttimet ovat pienet. Subwoofer toistaa etukanavan matalat taajuudet (määritä kohdassa "Bass Cross Over", jakotaajuus).



- Jos asetuksena on "Subwoofer" - "None", asetukseksi valikoituu automaattisesti "Front" - "Large".

□ Center

Keskikaiutin kytkettynä/ei keskikaiutinta, keskikaiuttimen koko.

Asetukset

Large	Valitse, jos kaiutin on suuri. Keskikaiutin toistaa keskikanavan taajuusalueen kokonaan.
Small (Perusasetus)	Valitse, jos kaiutin on pieni. Subwoofer toistaa keskikanavan matalat taajuudet (määritä kohdassa "Bass Cross Over", jakotaajuus).
None	Keskikaiutinta ei ole kytketty. Etukaiuttimet toistavat keskikanavan äänen.

□ Surround

Takakaiuttimet kytkettyinä/ei takakaiuttimia, takakaiuttimien koko.

Asetukset

Large	Valitse, jos kaiuttimet ovat suuret. Takakaiuttimet toistavat takakanavan taajuusalueen kokonaan.
Small (Perusasetus)	Valitse, jos kaiuttimet ovat pienet. Subwoofer toistaa takakanavan matalat taajuudet (määritä kohdassa "Bass Cross Over", jakotaajuus).
None	Takakaiuttimia ei ole kytketty. Etukaiuttimet toistavat takakanavan äänen. Virtual CINEMA DSP toimii, kun valitset ääniohjelman.

Surround Back

Takatehostekaiuttimet kytkettyinä/ei takatehostekaiuttimia, takatehostekaiuttimien koko.

Asetukset

Large x1	Kytkeytynä 1 suuri kaiutin. Takatehostekaiutin toistaa takatehostekanavan taajuusalueen kokonaan.
Large x2	Kytkeytynä 2 suurta kaiutinta. Takatehostekaiuttimet toistavat takatehostekanavan taajuusalueen kokonaan.
Small x1	Kytkeytynä 1 pieni kaiutin. Subwoofer toistaa takatehostekanavan matalat taajuudet (määritä kohdassa "Bass Cross Over", jakotaajuus).
Small x2 (perusasetus)	Kytkeytynä 2 pientä kaiutinta. Subwoofer toistaa takatehostekanavan matalat taajuudet (määritä kohdassa "Bass Cross Over", jakotaajuus).
None	Takatehostekaiuttimia ei ole kytketty. Subwoofer tai takakaiuttimet (tai etukaiuttimet) toistavat takakanavan äänet.

Front Presence

Etutehostekaiuttimet kytkettyinä/ei etutehostekaiuttimia.

Asetukset

Use (Perusasetus)	Valitse, kun etutehostekaiuttimet on kytketty.
None	Valitse, kun etutehostekaiuttimia ei ole kytketty.

Subwoofer

Subwoofer kytkettyinä/ei subwooferia, subwooferin vaihe.

Asetukset

Use	Normal (perusasetus)	Subwoofer on kytketty tähän laitteeseen (ei vaiheen kääntämistä). Subwoofer toistaa LFE-kanavan äänen ja muiden kanavien matalat taajuudet.
	Reverse	Valitse, kun subwoofer on kytketty tähän laitteeseen (käännä vaihe). Subwoofer toistaa LFE-kanavan äänen ja muiden kanavien matalat taajuudet.
None		Valitse, kun laitteeseen ei ole kytketty subwooferia. Etukaiuttimet toistavat LFE-kanavan äänen ja muiden kanavien matalat taajuudet.



- Vaihda subwooferin vaihe, jos bassot puuttuvat tai kuulostavat epäselviltä.

Extra Bass

Etukaiuttimet toistavat etukanavan matalat taajuudet.

Asetukset

Off (perusasetus)	Etukaiuttimien kokoasetus määrää, toistuvatko etukanavien matalat taajuudet etukaiuttimista vai subwoofierista.
On	Etukanavien matalat taajuudet toistuvat sekä subwoofierista että etukaiuttimista.



- Tätä asetusta ei voi valita, kun asetuksena on "Subwoofer" - "None" tai "Front" - "Small".

Bass Cross Over

Määritä matalin ääni, jonka "Small"-kokoiseksi määritetyt kaiuttimet toistavat. Valitsemaasi taajuutta matalammat taajuudet toistuvat subwoofierista tai etukaiuttimista.

Asetukset

40Hz, 60Hz, 80Hz (perusasetus), 90Hz, 100Hz, 110Hz, 120Hz, 160Hz, 200Hz



- Jos subwoofierissasi on äänenvoimakkuuden ja jakotaajuuden säätömahdollisuus, säädä äänenvoimakkuus puolivälillä ja jakotaajuus maksimiin.

Distance - Etäisyys

Määritä kaiuttimien etäisyys kuuntelupaikalta, jotta kaikkien kaiuttimien ääni kuuluisi kuuntelupaikassa samalla hetkellä. Valitse ensin etäisyyden mittayksikkö "Meter", metriä, tai "Feet", jalkaa.

Vaihtoehdot

Front L, Front R, Center, Surround L, Surround R, Surround Back L, Surround Back R, Front Presence L, Front Presence R, Subwoofer

Säätöalue

0.30m ~ 24.00m (1.0ft ~ 80.0ft) *0.05m (0.2ft) tarkkuudella

Perusasetukset

3,00m

■ Level - Perusäänenvoimakkuus

Säädä yksittäisten kaiuttimien perusäänenvoimakkuus eli kaiutintasot.

Vaihtoehdot

Front L, Front R, Center, Surround L, Surround R, Surround Back L, Surround Back R, Front Presence L, Front Presence R, Subwoofer

Säätöalue

-10.0dB ~ +10.0dB (0.5dB tarkkuudella)

Perusasetukset

0.0dB

■ Parametric EQ - Parametrinen taajuuskorjain

Säädä äänen laatua ja sävyä taajuuskorjaimen avulla.

□ PEQ Select

Taajuuskorjaimen tyyppi.

Asetukset

Manual	Valitse tämä, jos haluat säätää taajuuskorjainta itse. Lisätietoja, ks. "Taajuuskorjaimen säätäminen itse".
YPAO:Flat	Kaikille kaiuttimille samanlaiset ominaisuudet.
YPAO:Front	Kaikille kaiuttimille samanlaiset ominaisuudet, kuin etukaiuttimilla.
YPAO:Natural	Säätää kaikki kaiuttimet niin, että akustiikka on luonnollinen.
Through	Laite ei käytä taajuuskorjainta.



- Asetukset "YPAO:Flat", "YPAO:Front" ja "YPAO:Natural" voi valita vain jos "Auto Setup"-toiminnon mittaustulokset on tallennettu etukäteen (s. 35).

□ PEQ Data Copy

Kopioi "Auto Setup" -toiminnolla (s. 35) saadut taajuuskorjaimen arvot "Manual"-kohdan kenttiin hienosäädettäväksi.

Vaihtoehdot

Flat > Manual	Kopioi "Auto Setup"-mittauksen aikana saadut "Flat"-arvot.
Front > Manual	Kopioi "Auto Setup"-mittauksen aikana saadut "Front"-arvot.
Natural > Manual	Kopioi "Auto Setup"-mittauksen aikana saadut "Natural"-arvot.

n Taajuuskorjaimen säätäminen itse

1 Valitse kohtaan "PEQ Select" asetus "Manual", ja paina ENTER.

2 Valitse kaiutin nuolipainikkeilla ja paina ENTER.

3 Valitse kohta nuolipainikkeilla ja paina ENTER.

Band / Gain: Voit valita keskitaajuuden seitsemästä esiasetetusta kaistasta, ja säätää vahvistusta.

Freq. / Gain: Voit säätää valitsemasi kaistan keskitaajuutta, ja säätää vahvistusta.

Q / Gain: Voit säätää valitsemasi kaistan leveyttä (Q-tekijä) ja vahvistusta.

Clear: Palauttaa valittuna olevan kaiuttimen perusasetukset.

4 Säädä parametreja nuolipainikkeilla ja paina ENTER.

Säätöalue

Vahvistus: -20.0dB ~ +6.0dB (0.5dB tarkkuudella)

Keskitaajuus: 31.3Hz ~ 16.0kHz

Q-tekijä 0.500 ~ 10.08

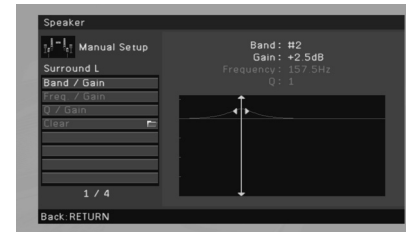

5 Sulje valikko painamalla ON SCREEN.

■ Test Tone - Testiääni

Salli/estä testiäänien toisto. Testiäänien avulla voit säätää kaiutintasoja tai taajuuskorjainta, ja kuunnella säätöjen vaikutusta samalla.

Asetukset

Off (perusasetus)	Ei testiäänien toistoa.
On	Toistaa testiäänien automaattisesti, kun säädät kaiutintasoja, taajuuskorjainta jne.

Sound - Ääni

Eteenpäin lähtevän audiosignaalin asetukset.



■ Lipsync - Äänen synkronointi

Video- ja audiosignaalin toistohetken välinen viive.

□ Auto

Audio- ja videosignaalin toistohetken automaattinen ajoitus, jos tähän laitteeseen HDMI-kytkennällä kytketty televisio tukee automaattista tahdistusta. Voit myös tarvittaessa hienosäätää äänentoiston ajoitusta. "Offset" näyttää eron automaattisen ja hienosäädön välillä.

Säätöalue

0ms ~ 250ms (1ms tarkkuudella)

Perusasetukset

0ms

□ Manual

Säädä video- ja audiosignaalin toistohetken välinen viive itse.

Säätöalue

0ms ~ 250ms (1ms tarkkuudella)

Perusasetukset

0ms

■ Dynamic Range - Dynamiikka-alue

Bittivirtäänen (Dolby Digital ja DTS) toistoon kohdistettava dynamiikka-alueen säätötapa.

Asetukset

Maximum (Perusasetus)	Äänen käsittely dynamiikka-alueita muuttamatta.
Standard	Dynamiikka-alue, joka sopii tavalliseen kotikäyttöön.

Minimum/Auto

Dynamiikka-alue, joka takaa kirkkaan äänen myös hiljaisella äänenvoimakkuudella.
Laitte säättää Dolby TrueHD-signaalin dynamiikan automaattisesti sisään tulevien signaalitietojen perusteella.

■ Max Volume - Enimmäisäänenvoimakkuus

Määritä suurin sallittu äänen voimakkuus, jotta ääni ei milloinkaan ole liian kova.

Säätöalue

-30.0dB ~ +15.0dB (5.0dB tarkkuudella), +16.5dB

Perusasetukset

+16.5dB

■ Initial Volume - Aloitusäänenvoimakkuus

Laitteiston äänen voimakkuus käynnistyshetkellä.

Asetukset

Off (perusasetus)	Laitte ottaa käynnistyshetkellä käyttöön sen äänen voimakkuuden, mikä oli käytössä viimeksi laitetta käytettäessä.
On	Mykistys tai -80.0dB ~ +16.5dB (0.5dB tarkkuudella). (Tämä toiminto toimii vain jos asetus "Max Volume" on korkeampi.)

■ Adaptive DSP Level - Mukautuva DSP-tehoste

Laitte voi säätää CINEMA DSP -tehosteen tasoa äänen voimakkuuden säädön yhteydessä.

Asetukset

Off	Ei säädä tehostetasoa automaattisesti.
On (Perusasetus)	Säätää tehostetasoa automaattisesti.

Video - Kuva

Eteenpäin lähtevän videosaalin asetukset.

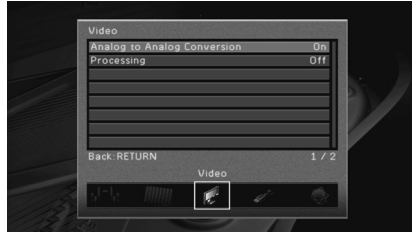

■ Analog to Analog Conversion - Videosaalin muunnos analogisesta analogiseksi

Salli/estä videosaalin muunnos (s. 120) analogisten videoliittimien välillä (COMPONENT VIDEO, S VIDEO ja VIDEO).

Asetukset

Off	Estä videosaalin ohjaus erityyppisten analogisten videoliittimien välillä.
On (Perusasetus)	Salli videosaalin ohjaus erityyppisten analogisten videoliittimien välillä. Muunnetun signaalin saa ulos vain MONITOR OUT -liittimistä.



- Vahvistin ei voi tehdä 480-juovan ja 576-juovan videosaaleista keskenään vaihtokelpoisia.
- 480p/576p-, 1080i- ja 720p-resoluutioista videosaalia ei voi siirtää eteenpäin VIDEO-liittimistä (s. 120).

■ Processing - Videosaalin käsittely

Salli/estä videosaalin käsittely (resoluutio ja kuvasuhde).

Asetukset

Off (perusasetus)	Estä videosaalin käsittely.
On	Salli videosaalin käsittely. Valitse resoluutio ja kuvasuhde asetuskohdissa "Resolution" ja "Aspect".



- 720p-, 1080i- ja 1080p-resoluutioista videosaalia ei voi muuntaa (s. 120).

□ Resolution

Valitse toistettavan HDMI-videosaalin resoluutio, kun asetuksena on "Processing" - "On".

Asetukset

Through	Ei muuta resoluutiota.
Auto (perusasetus)	Valitsee resoluution automaattisesti television resoluution mukaisesti.
480p, 720p, 1080i, 1080p	Toistaa videosaalin valitulla resoluutiolla. (Vain television tukemat resoluutiot ovat valittavissa.)



- Jos sinun pitää valita resoluutio, jota televisio ei tue, tee "ADVANCED SETUP" -valikossa asetus "MON.CHK" (s. 102) - "SKIP" ja yritä uudelleen. (Huomaathan, että toistettava video ei välttämättä näy televisiossa normaalisti.)

□ Aspect

Valitse toistettavan HDMI-videosaalin kuvasuhde, kun asetuksena on "Processing" - "On".

Asetukset

Through (Perusasetus)	Ei muuta kuvasuhdetta.
16:9 Normal	4:3 -kuvasuhteen videosaali näkyy 16:9 -televisiossa siten, että kuvan kummassakin reunassa on musta raita.



- Tämä asetus toimii vain kun 480i/576i- tai 480p/576p-signaalia muutetaan 720p-, 1080i- tai 1080p-signaaliksi.

HDMI

Tee HDMI-asetukset.



■ HDMI Control - HDMI-ohjaus

Valitse HDMI-ohjaus käyttöön/pois käytöstä (s. 121).

Asetukset

Off (perusasetus)	Valitse HDMI-ohjaus pois käytöstä.
On	Valitse HDMI-ohjaus käyttöön. Tee asetukset kohdissa "TV Audio Input", "ARC" ja "Standby Sync".



- Käyttääksesi HDMI-ohjausta sinun tulee tehdä HDMI-ohjausasetukset (s. 121) HDMI-ohjausta tukevien laitteiden kytkemisen jälkeen.

■ TV Audio Input

Valitse, mihin tämän laitteen audiotuloliittimen television ääni tulee, kun asetuksena on "HDMI Control" - "On". Tämän laitteen ohjelmalähteeksi valikoituu automaattisesti television ääni (tässä kohdassa valittu tuloliitin), kun television ohjelmalähteeksi valitaan sen sisäänrakennettu viritin.

Asetukset

AV1~6, AUDIO1~2

Perusasetukset

AV4



- Kun siirrät television äänen tähän laitteen ARC-toiminnon välityksellä, et voi käyttää tässä valittuja tuloliittimiä erillislaitteen kytkemiseen, koska televisio käyttää kyseistä tuloliittintä audiotulona.

■ ARC

Salli/estä ARC (s. 21), kun asetuksena on "HDMI Control" - "On".

Asetukset

Off	ARC ei käytössä.
On (Perusasetus)	ARC on käytössä.



- Tätä asetusta ei normaalisti tarvitse muuttaa. Jos tämä laite ei tue ARC-toiminnon välityksellä tulevaa television audiosignaalia, kaiuttimet saattavat toistaa kohinaa. Valitse siinä tapauksessa "ARC" - "Off", ja käytä television kaiuttimia.

■ Standby Sync - Tahdistettu valmiustila

Laite kytkeytyy valmiustilaan television myötä, kun asetuksena on "HDMI Control" - "On".

Asetukset

Off	Tämä laite ei kytkeydy valmiustilaan television sammuttamisen myötä.
On	Tämä laite kytkeytyy valmiustilaan television sammuttamisen myötä.
Auto (perusasetus)	Tämä laite kytkeytyy valmiustilaan television sammuttamisen myötä vain silloin, kun tämä laite vastaanottaa television äänisignaalia tai HDMI-signaaleja.

■ Audio Output - Audiolähtö

Valitsee laitteen, johon audiosignaali ohjataan.



- Voit muuttaa "Amp" ja "HDMI OUT1" -asetuksia vain kun asetuksena on "HDMI Control" - "Off".

□ Amp - Vahvistin

Salli/estä tähän laitteeseen kytkettyjen kaiuttimien äänentoisto.

Asetukset

Off	Estä tähän laitteeseen kytkettyjen kaiuttimien äänentoisto.
On (Perusasetus)	Salli tähän laitteeseen kytkettyjen kaiuttimien äänentoisto.

□ HDMI OUT1, HDMI OUT2

Salli/estä HDMI OUT 1 tai HDMI OUT 2 -liittimeen kytketyn television äänentoisto.

Asetukset

Off (perusasetus)	Estä television äänentoisto.
On	Salli television äänentoisto.

■ Standby Through - Signaalin läpivienti valmiustilassa

Valitse, siirtykö video/audiosignaali (HDMI-liittimistä tuleva signaali) televisioon silloin, kun tämä laite on valmiustilassa.

Asetukset

Off (perusasetus)	Video/audiosignaali ei siirry televisioon.
On	Video/audiosignaali siirtyy televisioon. (Laitteen sähkönkulutus on noin 3 W.)



- Voit muuttaa tätä asetusta vain kun asetuksena on "HDMI Control" - "Off".

Network - Verkkoasetukset

Määritä verkkoasetukset.



■ IP Address - IP-osoite

Määritä verkkoasetukset (IP-osoite jne.).

□ DHCP

Valitse, onko käytössä DHCP-palvelin.

Asetukset

Off	DHCP-palvelin ei käytössä. Tee verkkoasetukset itse.
On (Perusasetus)	Tämän laitteen verkkoasetukset (IP-osoite jne.) määritetään automaattisesti DHCP-palvelimen avulla.

□ Manual Setup

Määritä tämän laitteen verkkoasetukset itse, kun asetuksena on "DHCP" - "Off".

Alavalikko

IP Address	Määritä IP-osoite.
Subnet Mask	Määritä aliverkon peite.
Default Gateway	Määritä oletusyhdyttävän IP-osoite.
DNS Server (P)	Määritä ensisijaisen DNS-palvelimen IP-osoite.
DNS Server (S)	Määritä toissijaisen DNS-palvelimen IP-osoite.

■ Network Standby - Verkon valmiustila

Sallii tämän laitteen käynnistämisen verkon kautta (verkon valmiustila).

Asetukset

Off (perusasetus)	Estä verkon valmiustilan käyttö.
On	Salli verkon valmiustilan käyttö. (Laitteen sähkönkulutus on noin 5 W.)

■ MAC Address Filter - MAC-osoitteen suodatus

Valitse MAC-osoitteen suodatin, joka rajoittaa muiden laitteiden pääsyä tähän laitteeseen verkon kautta.

☐ Mode

MAC-osoitteen suodatus pois käytöstä/käyttöön.

Asetukset

Off (perusasetus)	MAC-osoitteen suodatus pois käytöstä.
On	MAC-osoitteen suodatus käyttöön. Määritä "Address Setup" -kohdassa niiden laitteiden MAC-osoitteet, joilla on pääsy tähän laitteeseen verkon välityksellä.

☐ Address Setup

Määritä niiden laitteiden (enint. 10) MAC-osoitteet, joilla on pääsy tähän laitteeseen verkon välityksellä, kun asetuksena on "Mode" - "On".

Multi Zone - Monihuonekäytön asetukset

Monihuonekäytön asetukset.



■ Zone2 Set - Zone2-huoneen asetukset

Zone2-huoneen auditoiston asetukset.



- "Zone2 Set" -kohdan asetuksia voi muuttaa vain kun asetuksena on "Power Amp Assign - Päätevahvistimen asetukset" (s.89)- "7ch+1ZONE"

☐ Max Volume

Määritä suurin sallittu äänenvoimakkuus Zone2-huoneessa, jotta ääni ei milloinkaan ole liian kova.

Säätöalue

-30.0dB ~ +15.0dB (5.0dB tarkkuudella), +16.5dB

Perusasetukset

+16.5dB

☐ Initial Volume

Aseta Zone2-huoneen laitteiston äänenvoimakkuus käynnistyshetkellä.

Asetukset

Off (perusasetus)	Laite ottaa käynnistyshetkellä käyttöön sen äänenvoimakkuuden, mikä oli käytössä viimeksi laitetta käytettäessä.
On	Mykistys tai -80.0dB ~ +16.5dB (0.5dB tarkkuudella). (Tämä toiminto toimii vain jos asetus "Max Volume" on korkeampi.)

■ Party Mode Set - PARTY-toimintatila

PARTY-toiminto käyttöön/pois käytöstä (s. 71).

Vaihtoehdot

Target: Zone 2

Asetukset

Disable	Estä PARTY-toiminnon käyttöönotto.
Enable (perusasetus)	Salli PARTY-toiminnon käyttöönotto. Voit kytkeä PARTY-toiminnon käyttötilaan painamalla kauko-ohjaimen PARTY-painiketta.

■ Zone Rename - Huoneen nimeäminen

Muuta television ruudulla näkyvää kuunteluhuoneen nimeä.

Asetukset

- 1 Valitse nimettävä kuunteluhuone nuolipainikkeilla ja paina ENTER.
- 2 Paina ENTER, syötä uusi nimi nuolipainikkeilla, ja paina uudelleen ENTER.



- 3 Valitse "OK" nuolipainikkeilla ja paina ENTER.



- Tyhjennä nimikenttä valitsemalla "CLEAR".

- 4 Sulje valikko painamalla ON SCREEN.

Function - Käyttöä helpottavia toimintoja

Laitteen käyttöä helpottavia asetuksia ja toimintoja.



■ Auto Power Down - Virran sammuttaminen

Valitse aika, jonka kuluttua laite kytkeytyy automaattisesti valmiustilaan. Ellei laitetta ole käytetty tiettyyn aikaan, laite kytkeytyy automaattisesti valmiustilaan.

Asetukset

Off	Laite ei kytkeydy valmiustilaan automaattisesti.
4 Hours, 8 Hours (perusasetus), 12 Hours	Ellei laitetta ole käytetty valitsemaasi aikaan, laite kytkeytyy automaattisesti valmiustilaan.

■ Display Set - Näyttötietueet

Muuta etulevyn näytön ja television kuvaruudun tietueiden asetuksia.

□ Front Panel Display

Etulevyn näytön asetukset.

Dimmer

Säädi etulevyn näytön kirkkautta.

Säätöalue

-4 ~ 0 (suuri arvo kirkastaa näytön)

Perusasetukset

0

Scroll

Muuta etulevyn näytön vieritystapaa.

Tietue vierii automaattisesti, jos teksti on yli 14 merkkiä pitkä.

Asetukset

Continue (perusasetus)	Tietue vierii jatkuvasti.
Once	Tietue vierii kerran, ja sitten 14 ensimmäistä merkkiä jäävät näkyviin.

Short Message

Lyhyet viestit television kuvaruudulla käyttöön/pois käytöstä, kun tätä laitetta käytetään (ohjelmälähde valitaan, äänenvoimakkuutta säädetään jne.).

Asetukset

On (Perusasetus)	Viestit näkyvät television kuvaruudulla.
Off	Viestit eivät näy television kuvaruudulla.

Wall Paper

Valitse televisioruudussa näkyvä taustakuva.

Asetukset

Picture1, Picture2, Picture3	Kun vahvistimeen ei tule videosignaalia, kuvaruudussa näkyy valitsemasi kuva.
Gray	Kun vahvistimeen ei tule videosignaalia, kuvaruudussa näkyy harmaa taustakuva.

Trigger Output - Herätejännite

Määritä TRIGGER OUT -liitin toimimaan kuunteluhuoneiden käyttötilan tai ohjelmälähteen valinnan mukaan tahdistetusti.

Trigger Mode

Määritä ehto TRIGGER OUT -liittimen toiminnalle.

Asetukset

Power (perusasetus)	TRIGGER OUT -liitin toimii tahdistetusti kohdassa "Target Zone" valitun kuunteluhuoneen toimintatilan kanssa.
Source	TRIGGER OUT -liitin toimii tahdistetusti kohdassa "Target Zone" valitun kuunteluhuoneen ohjelmälähteen valinnan kanssa. Sähköinen signaali välittyy kohdan "Target Source" asetuksen mukaan.
Manual	Määritä itse sähkösignaalin lähtötaso.

Target Zone

Määritä kuunteluhuone, jonka toiminnot tahdistetaan TRIGGER OUT -liittimen kanssa.

Asetukset

Main	Jos asetuksena on "Trigger Mode" - "Power", sähkösignaali on tahdistettu kotiteatterihuoneen toimintatilan kanssa. Jos asetuksena on "Trigger Mode" - "Source", sähkösignaali on tahdistettu kotiteatterihuoneen ohjelmälähteen valinnan kanssa.
Zone2	Jos asetuksena on "Trigger Mode" - "Power", sähkösignaali on tahdistettu Zone2-huoneen toimintatilan kanssa. Jos asetuksena on "Trigger Mode" - "Source", sähkösignaali on tahdistettu Zone2-huoneen ohjelmälähteen valinnan kanssa.

All (perusasetus)	Jos asetuksena on "Trigger Mode" - "Power", sähkösignaali on tahdistettu kotiteatterihuoneen tai Zone2-huoneen toimintatilan kanssa. Jos asetuksena on "Trigger Mode" - "Source", sähkösignaali on tahdistettu kotiteatterihuoneen tai Zone2-huoneen ohjelmälähteen valinnan kanssa.
-------------------	---

Target Source

Määritä ohjelmälähteen valinnan yhteydessä eteenpäin lähtevän sähkösignaalin lähtötaso, kun asetuksena on "Trigger Mode" - "Source".

Vaihtoehdot

HDMI1~5, AV1~6, V-AUX, AUDIO1~2, TUNER, PHONO, (verkkolähteet), USB, DOCK

Asetukset

Low (matala)	Lopettaa sähkösignaalin lähettämisen, kun vaihdat ohjelmälähteeseen, joka on määritetty tässä kohdassa.
High (perusasetus)	Lähetää sähkösignaalia, kun vaihdat ohjelmälähteeseen, joka on määritetty tässä kohdassa.

Manual

Määritä itse sähkösignaalin lähtötaso, kun asetuksena on "Trigger Mode" - "Manual". Tätä asetusta voit käyttää myös tarkastaaksesi, että TRIGGER OUT -liittimeen kytketty erillislaitte toimii kunnolla.

Vaihtoehdot

Low (matala)	Lopettaa sähkösignaalin lähettämisen.
High (perusasetus)	Lähetää sähkösignaalia.

Memory Guard

Estä laitteen asetusten muuttaminen vahingossa.

Asetukset

Off (perusasetus)	Asetuksien suojaus pois käytöstä.
On	Asetukset suojataan, kunnes valitset "Off".

Language - Kieliasetukset

Valikkokielen valitseminen.



Asetukset

English (englanti, perusasetus)	englanti
日本語	japani
Français	ranska
Deutsch	saksa
Español	espanja
Русский	venäjä



- Etulevyn näytön tiedueet näkyvät vain englanniksi.

Vahvistimen tietojen tarkastelu (Information-valikko)

Voit tarkastella tämän laitteen tietoja television kuvaruudulta.

- 1 Paina ON SCREEN.
- 2 Valitse "Information" nuolipainikkeilla ja paina ENTER.



- 3 Valitse haluamasi tieto nuolipainikkeilla (◀/▶).

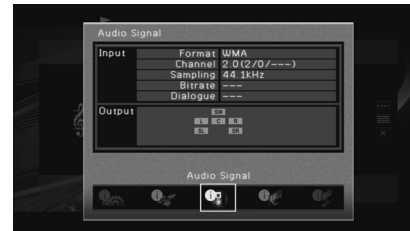

- 4 Sulje valikko painamalla ON SCREEN.

Laitteen tiedot

■ Audio Signal

Tarkastele tietoja parhaillaan toistuvasta audiosignaalista.

Input	Format	Tulosignaalin audioformaatti.
	Channel	Lähteen kanavien lukumäärä (etu/taka/LFE). Esim. "5.1 (3/2/0.1)" tarkoittaa yhteensä 5.1 kanavaa (3 etukanavaa, 2 takakanavaa ja LFE-kanava).
	Sampling	Näytteistyksessä digitaalisesta tulosignaalista otettavien näytteiden lukumäärä sekunnissa.
	Bitrate	Tulevan bittivirtasignaalin datamäärä sekunnissa.
	Dialogue	Puheäänen muokkauksen taso laitteeseen nyt tulevalle bittivirtasignaaliille.
Output	Kaiutinliittimet, jotka antavat signaalia eteenpäin.	



- Vaikka laite olisikin asetettu antamaan eteenpäin suoraan bittivirtasignaalia, ohjelmaa toistavan laitteen asetukset saattavat aiheuttaa sen, että signaali muunnetaan silti.

■ Video Signal

Tarkastele tietoja parhaillaan toistuvasta videosignaalista.

HDMI Signal	Lähtevä ja tuleva HDMI-signaali.
HDMI Resolution	Tulosignaalin (analoginen tai HDMI) ja lähtevän signaalin (HDMI) resoluutio.
Analog Resolution	Tulosignaalin (analoginen) ja MONITOR OUT -liittimestä lähtevän signaalin (analoginen) resoluutio.
HDMI Error	HDMI-siirtoon liittyviä virheitä. HDCP Error: Kytkeväsi televisio ei tue suuren kaistanleveyden digitaalista kopiosuojausta (HDCP). Device Over: HDMI OUT-liittimeen on kytketty liian monta laitetta.

■ HDMI Monitor

Tietoja HDMI OUT -liittimiin kytketyistä televisioista.
Valitse nuolipainikkeilla (△/▽) "OUT1" tai "OUT2".

Interface	TV-liityntä
Video Resolution	Television tukemat resoluutiot

■ Network

Tietoja tämän laitteen verkkoasetuksista.

IP Address	IP-osoite
Subnet Mask	Aliverkon peite
Default Gateway	Oletusyhdyttävän IP-osoite.
DNS Server (P)	Ensisijaisen DNS-palvelimen IP-osoite.
DNS Server (S)	Toissijaisen DNS-palvelimen IP-osoite.
MAC Address	MAC-osoite
Status	Verkon yhteystila

■ System

Tämän laitteen järjestelmätiedot.

Remote ID	Keskusyksikön kauko-ohjauksen ID-asetus (s. 101)
TV Format	Tämän laitteen videosignaalin tyyppi (s. 102)
Speaker Impedance	Tämän laitteen kaiutinimpedanssi (s. 101)
System ID	Järjestelmätunnus
Firmware Version	Tämän laitteen laiteohjelmiston versio.



- Kun tämä laite havaitsee laiteohjelmistopäivityksen, "!" (huutomerkki) näkyy "Information"- ja "System"-kuvakkeiden yläoikealla. Vastaava viesti näkyy kuvaruudulla. Voit päivittää laitteen ohjelmistoversion painamalla ENTER tämän tietueen näkyessä, ja seuraamalla ohjeita kohdassa "Tämän laitteen laiteohjelmiston päivitys" (s.108).

■ Zone

Tietoja Zone2-huoneesta.

Input	Zone2-huoneelle valittu ohjelmälähde.
Volume	Zone2-huoneelle asetettu äänenvoimakkuus.

Järjestelmäasetukset (ADVANCED SETUP - valikko)

Tee tämän laitteen järjestelmäasetukset laitteen etulevyn näytön valikoissa.

- 1 Kytke laite valmiustilaan.**
- 2 Pidä painettuna etulevyn STRAIGHT-painike, ja paina samaan aikaan MAIN ZONE .**

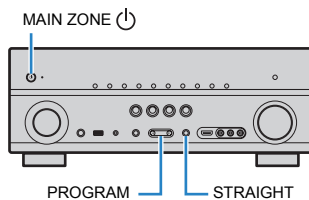

- 3 Valitse asetuskohta PROGRAM-painikkeella.**
- 4 Valitse asetus STRAIGHT-painikkeella.**
- 5 Kytke laite valmiustilaan painamalla MAIN ZONE , ja kytke se sitten uudelleen toimintatilaan.**

Uudet asetukset astuvat käyttöön.

ADVANCED SETUP -valikon asetuskohdat

Asetuskohta	Toiminto	Sivu
SP IMP.	Muuta kaiutinimpedanssin asetusta.	101
REMOTE ID	Valitse keskusyksikön kauko-ohjaus-ID.	101
TV FORMAT	Vaihtaa videosignaalin tyyppiin.	102
MON.CHK	Poistaa skaalausrajoituksen eteenpäin lähtevältä HDMI-videosignaailta.	102
INIT	Palauttaa laitteen perusasetukset.	102
UPDATE	Laiteohjelmiston (firmware) päivitys.	103
VERSION	Tarkasta tähän laitteeseen asennettuna olevan laiteohjelmiston versio.	103

Kaiutinimpedanssin asetuksen muuttaminen (SP IMP.)

SP IMP. -80MIN

Muuta laitteen kaiutinimpedanssin asetus vastaamaan kytkettyjen kaiuttimien impedanssia.

Asetukset

6 Ω MIN	Valitse, jos laitteeseen on kytketty 6 ohm kaiuttimet. Vaihtoehtoisesti voit käyttää etukaiuttimina 4-ohmisia kaiuttimia.
8 Ω MIN (perusasetus)	Valitse, jos laitteeseen on kytketty 8 ohm tai suuremmat kaiuttimet.

Kauko-ohjauksen ID-koodin valinta (REMOTE ID)

REMOTE ID -ID1

Valitse kauko-ohjauksen ID-koodi keskusyksikölle niin, että se täsmää kauko-ohjaimen ID-koodiin (perusasetus: ID1). Jos käytössäsi on useampi kuin yksi Yamaha AV-vahvistin, voit määrittää jokaiselle kauko-ohjaimelle oman ID-koodin.

Asetukset

ID1 (Perusasetus), ID2

Kauko-ohjaimen ID-koodin muuttaminen

Käytä jokaisen vaiheen suorittamiseen aikaa enintään 1 minuutti. Muuten asetukset peruuntuvat automaattisesti.

- 1** Paina kauko-ohjaimen CODE SET -syvennystä suippokärkisellä esineellä, kuten kuulakärkikynän kärjellä.
- 2** Paina SOURCE/RECEIVER.
- 3** Syötä numeropainikkeilla "5019" (ID1) tai "5020" (ID2).

Kun koodin tallennus on onnistunut, SOURCE/RECEIVER vilkahtaa kahdesti.

Jos se vilkahtaa 6 kertaa, koodin tallennus on epäonnistunut. Toista vaiheesta 1.



- Tallennetut kauko-ohjauskoodit (s. 104) eivät häviä muistista, vaikka vaihtaisit kauko-ohjauksen ID-koodin.

Videosignaalin tyypin vaihtaminen (TV FORMAT)



Valitse tälle laitteelle videosignaalityyppi, joka sopii televisiosi signaaliformaattiin.

Asetukset

NTSC, PAL (perusasetus)

HDMI-videotoiston rajoituksen poistaminen (MON.CHK)



Tämä laite havaitsee automaattisesti resoluutiot, joita HDMI OUT -liittimiin kytketty televisio tukee.

Jos tämä laite ei havaitse resoluutiota oikein, ota tämä toiminto pois käytöstä, mikäli haluat valita resoluution kohdassa "Resolution" (s.93).

Asetukset

YES (perusasetus)	Sallii näytön tarkastus -toiminnon käytön. (Tämä laite ei anna eteenpäin videosignaalia, jonka resoluutiota televisio ei tue.)
SKIP	Estää näytön tarkastus -toiminnon. (Toistaa valitsemasi resoluutioisen signaalin huolimatta television yhteensopivuudesta.)



- Jos laitetta ei voi käyttää, koska asetus "MON.CHK" - "SKIP" aiheuttaa kuvan puuttumisen, vaihda asetukseksi "YES".

Palauta laitteen perusasetukset (INIT)



Palauttaa valittuna olevan asetuskohdan perusasetukset.

Vaihtoehdot

VIDEO	Palauttaa videoasetuksiin perusasetukset.
ALL	Palauttaa laitteen perusasetukset.
CANCEL	Ei palauta perusasetuksia.

Laiteohjelmiston päivitys (UPDATE)

Uusia laiteohjelmistoja julkaistaan ajoittain lisätoimintojen ja parannusten vuoksi. Uusimman laiteohjelmiston voi ladata verkkosivustoltamme. Jos tämä laite on kytketty Internetiin, voit ladata laiteohjelmiston suoraan verkossa. Päivitysten mukana saat lisätietoja aiheesta.



☐ Laiteohjelmiston päivittäminen

Älä tee tätä päivitystä, ellei laiteohjelmiston päivittäminen ole välttämätöntä. Muista lukea päivityksen mukana toimitettu tieto ennen kuin päivität laiteohjelmiston.

1 Valitse "USB" tai "NETWORK" painelemalla STRAIGHT-painiketta. Aloita laiteohjelmiston päivitys painamalla INFO.

Vaihtoehdot

USB	Päivitä laiteohjelmisto USB-muistilaitteen avulla.
NETWORK	Päivitä tämän laitteen laiteohjelmisto verkon kautta.



- Jos tämä laite on kytketty internetiin, ja se havaitsee uuden laiteohjelmistopäivityksen, vastaava viesti tulee näkyviin, kun painat ON SCREEN. Siinä tapauksessa voit päivittää tämän laitteen laiteohjelmiston myös kohdan "Tämän laitteen laiteohjelmiston päivitys" (s.108) mukaisesti.

Ohjelmistoversion tarkastaminen (VERSION)

Tarkasta tähän laitteeseen asennettuna olevan laiteohjelmiston versio.



- Voit tarkastaa laiteohjelmiston version myös "Information"-valikon kohdassa "System" (s.100).



Muiden laitteiden ohjaaminen kauko-ohjaimella

Jos ohjelmoit erillislaitteen (BD/DVD-soitin jne.) kauko-ohjaukseen, voit ohjata sitä tämän laitteen kauko-ohjaimella.



- Et voi ohjata erillislaitetta, jossa ei ole kauko-ohjaussignaalin tunnistinta.
- Varmista, että erillislaitteen kauko-ohjaus-ID on "ID1". Jos valittuna on jokin muu ID-tunnus, kauko-ohjaustoiminnot eivät välttämättä toimi kunnolla.
- Jos kauko-ohjain on ilman paristoja yli 2 minuuttia, koodit saattavat hävitä muistista. Vaihda silloin kaikki paristot uusiin ja määritä koodit uudestaan.



- Jos tämän laitteen ja ohjelmaa toistavan laitteen (kuten BD/DVD-soittimen) HDMI-ohjaustoiminto ovat käytössä, saatat pystyä ohjaamaan laitetta kauko-ohjaimella tallentamatta kauko-ohjaukseen koodia.

Television kauko-ohjaukseen

Jos ohjelmoit television kauko-ohjaukseen, voit ohjata sitä tämän laitteen kauko-ohjaimella.



- Voit tallentaa television kauko-ohjaukseen myös ohjelmälähteen valintapainikkeille (s. 105). Tässä tapauksessa voit nuolipainikkeilla tai numeropainikkeilla ohjata televisiota (riippuu television merkistä ja mallista). Sinun on kuitenkin ensin painettava oikeaa ohjelmälähteen valintapainiketta, ennen kuin saat television äänen kuuluviin tämän laitteen kautta.
- Voit määrittää kullekin painikkeelle toiminnon opetustoiminnolla (s. 106).

1 Etsi kauko-ohjaukseen koodi CD-ROM-levyllä olevasta kauko-ohjaukseen koodilistasta (toiminto "Remote Control Code Search").



- Mikäli koodia on useita, kokeile ensin ensimmäistä koodia. Ellei se toimi, kokeile sitten muita koodia.

2 Paina CODE SET -syvennystä suippokärkisellä esineellä, kuten kuulakärkikynällä.

SOURCE/RECEIVER vilkahtaa kahdesti.

Käytä jokaisen vaiheen suorittamiseen aikaa enintään 1 minuutti. Muuten asetuksen tekeminen keskeytyy. Aloita uudelleen vaiheesta 2.

3 Paina TV

4 Valitse numeropainikkeilla nelinumeroisen kauko-ohjaukseen koodi.

Kun kauko-ohjaukseen koodin tallennus on onnistunut, SOURCE/RECEIVER vilkahtaa kahdesti.

Jos se vilkahtaa 6 kertaa, koodin tallennus on epäonnistunut. Toista vaiheesta 2.

TV:n toiminnot

Jos olet ohjelmoinut television ohjaukseen koodin, voit ohjata sitä television ohjauspainikkeilla minkä tahansa ohjelmälähteen ollessa valittuna.

TV:n ohjauspainikkeet	INPUT	Television kanavan (videotulon) valinta.
	MUTE	Mykistää television äänentoiston.
	TV VOL	Säädä television äänenvoimakkuus.
	TV CH	Television kanavan valinta.
	TV 	Käynnistää/ sammuttaa television.

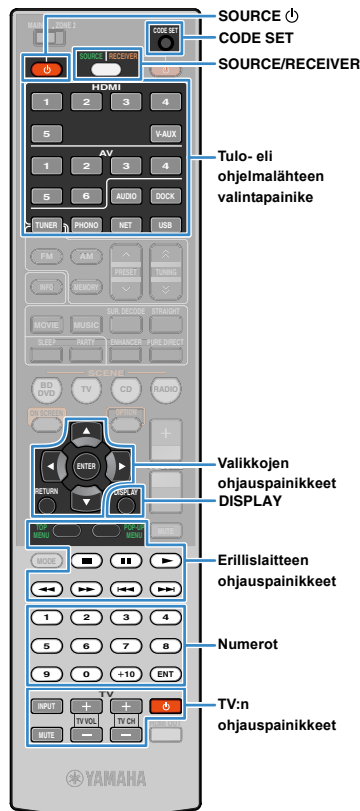

Ohjelmaa toistavien laitteiden kauko-ohjaukoodit

Jos ohjelmoit ohjelmälähteen kauko-ohjainkoodin, voit ohjata kyseisiä laitteita tämän laitteen kauko-ohjaimella. Koska koodi tallennetaan ohjelmälähteen valintapainikkeelle, ohjelmälähde ja sen ohjaustila valikoituvat käyttöön samalla painalluksella.



- Tehtaalla Yamaha CD -soittimen ohjaukoodi (5095) on tallennettu ohjelmälähteelle (tuloliittimelle) AV3. Muille ohjelmälähteen valintapainikkeille ei ole tallennettu erillislaitteiden ohjaukkoodeja.
- Voit määrittää kullekin painikkeelle toiminnon opetustoiminnolla (s. 106).

1 Etsi ohjelmaa toistavan laitteen kauko-ohjaukoodi CD-ROM-levyllä olevasta kauko-ohjaukoodilistasta (toiminto "Remote Control Code Search").



- Mikäli koodia on useita, kokeile ensin ensimmäistä koodia. Ellei se toimi, kokeile sitten muita koodia.

2 Paina CODE SET -syvennystä suippokärkisellä esineellä, kuten kuulakärkikynällä.

SOURCE/RECEIVER vilkahtaa kahdesti.

Käytä jokaisen vaiheen suorittamiseen aikaa enintään 1 minuutti. Muuten asetuksen tekeminen keskeytyy. Aloita uudelleen vaiheesta 2.

3 Paina vastaavaa ohjelmälähteen valintapainiketta.

Esimerkki: paina HDMI1, jos haluat ohjelmoida HDMI1-liittimeen kytketyn ohjelmaa toistavan laitteen kauko-ohjaukoodin.

4 Valitse numeropainikkeilla nelinumeroisen kauko-ohjainkoodi.

Kun kauko-ohjainkoodin tallennus on onnistunut, SOURCE/RECEIVER vilkahtaa kahdesti.

Jos se vilkahtaa 6 kertaa, koodin tallennus on epäonnistunut. Toista vaiheesta 2.



- Jos haluat tallentaa ohjelmälähteen valintapainikkeelle vastaavan SCENE-painikkeen kauko-ohjaukoodin, ks. "Scene-toimintosarjojen asetukset" (s.43).

Ohjelmaa toistavan laitteen ohjaus

Kun erillislaitteiden kauko-ohjaukoodit on määritetty ohjelmälähteen valintapainikkeelle, erillislaitetta voidaan ohjata seuraavilla painikkeilla. Valitse ensin oikea ohjelmälähde tai SCENE-toimintosarja.



- SOURCE/RECEIVER-painiketta painamalla voit valita laitteen (tämän laitteen tai erillislaitteen), jota valikko-ohjaukoppainikkeet, DISPLAY-painike ja numeropainikkeet ohjaavat. Voit ohjata tätä laitetta, kun SOURCE/RECEIVER palaa oranssina, ja erillislaitetta, kun SOURCE/RECEIVER palaa vihreänä. Esimerkki: Jos tallennat erillislaitteen kauko-ohjaukoodin TUNER-painikkeelle, voit ohjata tämän laitteen sisältämää FM/AM-radiota, kun SOURCE/RECEIVER palaa oranssina, ja erillislaitetta, kun SOURCE/RECEIVER palaa vihreänä.

SOURCE		Kytke ohjelmaa toistava laite käyttöön tai pois käytöstä.
Valikkojen ohjauspainikkeet	Nuolipainikkeet	Valitse haluamasi kohta.
	ENTER	Vahvista tekemäsi valinta.
	RETURN	Siirtyä edelliselle valikkosivulle.
DISPLAY		Näyttötietueen valinta.
	TOP MENU	Avaa aloitusvalikko
	POP-UP MENU	Avaa ponnahdusvalikon.
		Lopettaa toiston.
		Keskeyttää toiston väliaikaisesti.
		Käynnistää valitun kappaleen/videon toiston.
		Haku eteen/taakse (pidä painettuna).
Erillislaitteen ohjauspainikkeet		Käynnistää valitun kappaleen/videon toiston.
		Haku eteen/taakse (pidä painettuna).
		Hyppy taakse/eteen.
Numerot		Numerot.
TV:n ohjauspainikkeet		Television ohjaus (s. 104).



- Nämä painikkeet toimivat vain, kun vastaava toiminto on ohjelmaa toistavassa laitteessa ja kyseistä laitetta voi ohjata infrapunakauko-ohjaimella.



Kauko-ohjaimen opettaminen

Tämän laitteen kauko-ohjain pystyy vastaanottamaan muiden laitteiden kauko-ohjaimista signaalia ja oppimaan lisää kauko-ohjaukskomentoja. Ellei löydä kauko-ohjainkoodia ohjelmaa toistavalle laitteelle tai ellei jokin painike toimi koodin käyttöönoton jälkeen, opeta toiminto kauko-ohjaimelle tämän luvun ohjeiden mukaan.

1 Paina CODE SET -syvennystä suippokärkisellä esineellä, kuten kuulakärkikynällä.

SOURCE/RECEIVER vilkauttaa kahdesti.

Käytä jokaisen vaiheen suorittamiseen aikaa enintään 1 minuutti. Muuten asetuksen tekeminen keskeytyy. Aloita uudelleen vaiheesta 1.

2 Paina jotakin seuraavista painikkeista. Tee valinta laitteen tyyppin perusteella.

Ohjelmaa toistava laite: paina ohjelmälähteen valintapainiketta (vastaa sitä liitäntää, johon laite on kytketty).

TV: paina TV (with power icon).

3 Näppäile numeropainikkeilla "9990".

4 Laita kauko-ohjaimet niin, että infrapunäsäteiden lähetyssikkunat ovat vastakkain.

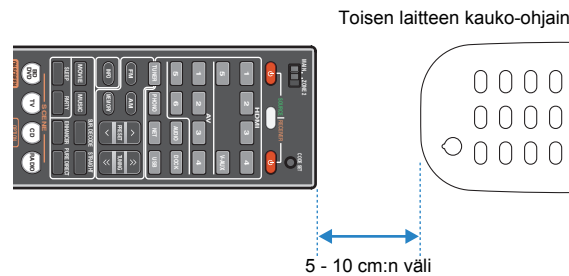

5 Käytä jokaisen vaiheen suorittamiseen aikaa enintään 10 sekuntia.

- 1 Paina tästä laitteesta yhtä seuraavista painikkeista sen perusteella, mille laitteelle haluat ohjelmoida toimintokäskyn.

Ohjelmaa toistava laite: SOURCE (with power icon), valikko-ohjauspainikkeet, erillislaitteen ohjauspainikkeet

TV: TV:n ohjauspainikkeet

- 2 Paina erillislaitteesta sitä painiketta, jonka toiminnon haluat kopioida.

Kun toiminto on kopioitu onnistuneesti, SOURCE/RECEIVER vilkauttaa kahdesti.

Jos se vilkauttaa 6 kertaa, koodien poisto on epäonnistunut. Toista vaiheesta 5.

6 Toista vaiheet 5, kunnes kaikki haluamasi toiminnot ovat muistissa.

7 Paina CODE SET -syvennystä suippokärkisellä esineellä, kuten kuulakärkikynällä.

SOURCE/RECEIVER vilkauttaa kerran.

Huom!

- Jos painat SOURCE/RECEIVER vaiheessa 2, voit määrittää erillisen vahvistimen toimintoja valikko-ohjauspainikkeille, erillislaitteen ohjauspainikkeille ja numeropainikkeille. Silloin näillä painikkeilla ei kuitenkaan enää voi ohjata tätä laitetta. Jos sinun on palautettava tämän laitteen kauko-ohjauksoodi, tee seuraavat vaiheet.

- 1 Paina CODE SET-syvennystä suippokärkisellä esineellä, kuten kuulakärkikynällä.
- 2 Paina SOURCE/RECEIVER.
- 3 Näppäile numeropainikkeilla "9992".



Kauko-ohjaukoodien palautus

■ Perusasetusten palautus kauko-ohjaimeen

Voit poistaa kaikki kauko-ohjaukoodit (myös toiminnot, jotka olet kopioinut muista kauko-ohjaimista) ja palauttaa perusasetukset.

- Myös scene-toimintosarjan (s. 43) valinnan jälkeen tapahtuvat toiminnot, jotka ohjaavat ohjelmaa toistavaa laitetta, häviävät muistista.

1 Paina CODE SET -syvennystä suippokärkisellä esineellä, kuten kuulakärkikynällä.

SOURCE/RECEIVER vilkahtaa kahdesti.

Käytä jokaisen vaiheen suorittamiseen aikaa enintään 1 minuutti. Muuten asetuksen tekeminen keskeytyy. Aloita uudelleen vaiheesta 1.

2 Paina SOURCE/RECEIVER.

3 Näppäile numeropainikkeilla "9981".

Kun kauko-ohjaukoodien poisto on onnistunut, SOURCE/RECEIVER vilkahtaa kahdesti.

Jos se vilkahtaa 6 kertaa, koodien poisto on epäonnistunut. Toista vaiheesta 1.

■ Toisesta kauko-ohjaimesta kopioidun toiminnon poistaminen

- Ohjelmoidun toiminnon poistaminen painikkeelta

1 Paina CODE SET -syvennystä suippokärkisellä esineellä, kuten kuulakärkikynällä.

SOURCE/RECEIVER vilkahtaa kahdesti.

Käytä jokaisen vaiheen suorittamiseen aikaa enintään 1 minuutti. Muuten asetuksen tekeminen keskeytyy. Aloita uudelleen vaiheesta 1.

2 Paina yhtä seuraavista painikkeista sen perusteella, minkä laitteen toimintoja haluat poistaa.

Ohjelmaa toistava laite: Paina ohjelmälähteen valintapainiketta.

TV: paina TV .

3 Näppäile numeropainikkeilla "9991".

4 Paina painiketta, josta haluat poistaa ohjelmoidun toiminnon.

Kun painikkeen toiminnon poisto on onnistunut, SOURCE/RECEIVER vilkahtaa kahdesti.

Jos se vilkahtaa 6 kertaa, poisto on epäonnistunut. Toista vaiheesta 2.

5 Toista vaihetta 4, kunnes toiminnot on poistettu kaikilta painikkeilta.

6 Paina CODE SET -syvennystä suippokärkisellä esineellä, kuten kuulakärkikynällä.

SOURCE/RECEIVER vilkahtaa kerran.

- Tietyn ohjelmälähteen toimintojen poistaminen

1 Paina CODE SET -syvennystä suippokärkisellä esineellä, kuten kuulakärkikynällä.

SOURCE/RECEIVER vilkahtaa kahdesti.

Käytä jokaisen vaiheen suorittamiseen aikaa enintään 1 minuutti. Muuten asetuksen tekeminen keskeytyy. Aloita uudelleen vaiheesta 1.

2 Paina yhtä seuraavista painikkeista sen perusteella, minkä laitteen toimintoja haluat poistaa.

Ohjelmaa toistava laite: Paina ohjelmälähteen valintapainiketta.

TV: paina TV .

3 Näppäile numeropainikkeilla "9992".

Kun painikkeen toiminnon poisto on onnistunut, SOURCE/RECEIVER vilkahtaa kahdesti.

Jos se vilkahtaa 6 kertaa, poisto on epäonnistunut. Toista vaiheesta 1.



Nuolipainikkeet
ENTER

Tämän laitteen laiteohjelmiston päivitys

Jos tämä laite on kytketty internetiin, television kuvaruutuun tulee viesti, mikäli saatavilla on uudempi kuin parhaillaan käytössä oleva laiteohjelmisto. Siinä tapauksessa päivitä tämän laitteen laiteohjelmisto.

Huom!

- Älä käytä tätä laitetta tai irrota virtajohtoa tai verkkokaapelia laiteohjelmiston päivityksen aikana. Laiteohjelmiston päivitys kestää noin 15 minuuttia.



- Vaihtoehtoisesti voit päivittää laiteohjelmiston USB-muistilaitteen kautta "ADVANCED SETUP" -valikosta (s. 103).

Jos seuraava viesti tulee näkyviin ON SCREEN -painikkeen painamisen jälkeen, laiteohjelmiston päivitys on saatavilla.

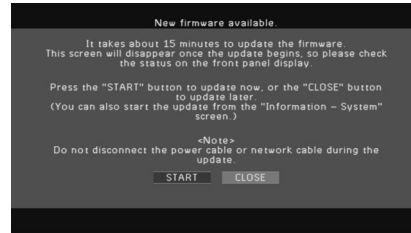

- 1 Lue ruutuun tulevat ohjeet.
- 2 Käynnistä laiteohjelmiston päivitys valitsemalla nuolipainikkeilla kohta "START" ja paina ENTER. Kuvaruutunäyttö sammuu.
- 3 Jos etulevyn näyttöön tulee "UPDATE SUCCESS PLEASE POWER OFF!", paina etulevyn MAIN ZONE -painiketta.



- Jos haluat päivittää laiteohjelmiston myöhemmin, valitse vaiheessa 2 "CLOSE". Silloin "!" (huutomerkki) tulee "Information"- ja "System"-kuvakkeiden oikeaan yläreunaan, ja vastaava viesti tulee näkyviin

"System"-tietueeseen (s. 100). Voit päivittää tämän laitteen laiteohjelmiston painamalla ENTER ollessasi "System"-tietueessa.

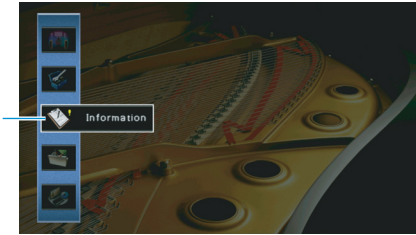

Information-
kuvake

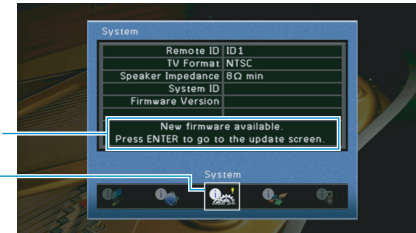

Viesti
System-kuvake

LIITE

Usein esitettyjä kysymyksiä

Uusi kaiutinkokoonpano ei tuota ihanteellista äänitasapainoa.

Jos olet vaihtanut kaiuttimia ja kaiutinkokoonpanoa, hae parhaat mahdolliset kaiutinasetukset uudelleen "Auto Setup" -toiminnon avulla. (s. 35). Jos haluat säätää kaiutinasetukset itse, tee se Setup-valikon kohdassa "Manual Setup" (s. 89).

Haluat estää esim. lapsia säätämästä laitteen äänenvoimakkuutta liian suureksi.

Jos esim. pieni lapsi pääsee vahingossa käsiksi kauko-ohjaimen tai etulevyn säätimiin, äänenvoimakkuus voi yhtäkkiä kasvaa. Se voi aiheuttaa henkilövahingon tai vahingoittaa laitetta tai kaiuttimia. Määritä laitteelle suurin sallittu äänenvoimakkuus Setup-valikon kohdassa "Max Volume" (s. 92). Voit myös määrittää Zone2-huoneen suurimman sallitun äänenvoimakkuuden (s. 96).

Laitteen ääni on joskus yllättävän voimakas käynnistyshetkellä.

Oletusasetuksena laite ottaa käynnistyshetkellä käyttöön sen äänenvoimakkuuden, mikä oli käytössä viimeksi laitetta käytettäessä. Jos haluat, että äänenvoimakkuus on käynnistyshetkellä aina sama, määritä aloitusäänenvoimakkuus kohdassa "Initial Volume" (s. 92). Voit myös määrittää Zone2-huoneen aloitusäänenvoimakkuuden (s. 96).

HDMI-ohjaus ei toimi, vaikka HDMI-kytkennät on tehty.

Tee HDMI-asetukset käyttäaksesi HDMI-ohjausta (s. 121). Kun olet kytkenyt HDMI-ohjausta tukevat laitteet (TV, BD/DVD-soitin tms.) tähän laitteeseen, salli HDMI-ohjaus jokaisesta laitteesta, ja tee HDMI-ohjausasetukset uudelleen. Nämä asetukset tulee tehdä joka kerta, kun lisäät järjestelmään uuden HDMI-ohjausta tukevan laitteen. Lisätietoja HDMI-ohjauksen asetuksista kunkin laitteen käyttöohjeessa.

Haluat estää television kuvaruudulla näkyvät tietueet toimintojen aikana.

Oletusasetuksena on, että lyhyet viestit näkyvät television kuvaruudulla aina, kun tätä laitetta käytetään (ohjelmälähteen valinta, äänenvoimakkuuden säätö, jne.). Jos viestit häiritsevät sinua

television katselun aikana, estä ne muuttamalla kohdan "Short Message" (s.98)asetusta Setup-valikossa.

Haluat estää laitteen asetusten muuttamisen vahingossa.

Voit suojata tämän laitteen asetukset (kaiutinasetukset yms.) muutoksilta Setup-valikon kohdassa "Memory Guard" (s. 98).

Verkko-ohjausikkunaa (s. 73) ei voi käyttää.

Jos käytät DHCP-palvelinta, tämän laitteen IP-osoite saattaa muuttua aina virrankytkenän yhteydessä. Tämän laitteen IP-osoitteen näet Information-valikon kohdasta "Network" (s.100). Jos olet sallinut toiminnon "MAC Address Filter - MAC-osoitteen suodatus" (s.96), sinun täytyy määrittellä tietokoneesi MAC-osoite kohdassa "Address Setup" (s.96), jotta tietokoneellasi on pääsy tähän laitteeseen. Lisätietoja tietokoneesi MAC-osoiteesta, ks. tietokoneen käyttöohje.

Laitteen kauko-ohjain ohjaa tahattomasti myös muita Yamaha-laitteita.

Jos käytät useita Yamaha-laitteita, tämän laitteen kauko-ohjain voi ohjata myös muita laitteita, tai muiden laitteiden kauko-ohjaimet tätä laitetta. Määritä siinä tapauksessa jokaiselle kauko-ohjaimelle oma ID-koodi, joka vastaa kauko-ohjaimen omaa laitetta (s. 101).

Vianmääritys

Lue taulukko, ellei laite toimi kunnolla.

Mikäli vikaa ei ole mainittu luettelossa tai ohjeista ei ole apua, sammuta tämä laite, irrota sen verkkojohto pistorasiasta ja ota yhteys lähimpään valtuutettuun Yamaha-jälleenmyyjään tai -huoltoon.

Tarkasta ensin seuraavat kohdat.

- ① **Tämän laitteen, television ja erillislaitteiden (esim. BD/DVD-soitin) virtajohdot on kytketty kunnolla toimiviin pistorasioihin.**
- ② **Tämä laite, subwoofer, televisio ja erillislaitte (esim. BD/DVD-soitin) on kytketty toimintatilaan.**
- ③ **Kaikkien laitteiden kaapelien liittimet on kytketty kunnolla oikeisiin liittimiin.**

Virta

Ongelma	Syy	Mitä pitää tehdä?
Laite ei kytkeydy toimintatilaan.	Laitteen suojaipiiri on aktivoitunut kolme kertaa.	Virrankytkentä on estetty turvallisuussyistä. Ota yhteys lähimpään Yamaha-jälleenmyyjään tai -huoltoon ja toimita laite huoltoon.
Laite ei kytkeydy pois toimintatilasta.	Sisäisen mikropiirin toiminta on pysähtynyt ulkoisen sähköiskun takia (esim. salama tai voimakas staattinen sähkö) tai virransyötön jännitteen äkillisen vähenemisen takia.	Pitä painettuna etulevyn MAIN ZONE  -painike yli 10 sekunnin ajan. Laitteen perusasetukset palautuvat ja se käynnistyy uudelleen.
Virta sammuu (valmiustila) välittömästi virrankytken jälkeen.	Laite oli toimintatilassa, vaikka jokin kaiutinkaapeleista oli oikosulussa.	Kierrä jokaisen kaiutinkaapelin johtimien paljaat päät tiukasti yhteen ja kytke ne tähän laitteeseen ja kaiuttimiin (s. 19).
Tämä laite kytkeytyy valmiustilaan automaattisesti.	Uniajastin on toiminut.	Kytke tämä laite toimintatilaan ja käynnistä ohjelman toisto uudelleen.
	Laite kytkeytyi valmiustilaan automaattisesti, koska sitä ei käytetty tiettyyn aikaan.	Voit estää automaattisen valmiustilan valitsemalla "Setup"-valikon kohdassa "Auto Power Down" asetuksen "Off" (s. 97).
	Kaiutinimpedanssiasetus on väärä.	Valitse asetus, joka vastaa kaiuttimien impedanssia (s. 101).
	Oikosulku tms. on laukaissut suojaipiirin.	Kierrä jokaisen kaiutinkaapelin johtimien paljaat päät tiukasti yhteen ja kytke ne tähän laitteeseen ja kaiuttimiin (s. 19).
Laitetta ei voi ohjata mitenkään.	Sisäisen mikropiirin toiminta on pysähtynyt ulkoisen sähköiskun takia (esim. salama tai voimakas staattinen sähkö) tai virransyötön jännitteen äkillisen vähenemisen takia.	Pitä painettuna etulevyn MAIN ZONE  -painike yli 10 sekunnin ajan. Laitteen perusasetukset palautuvat ja se käynnistyy uudelleen.

Äänisignaali

Ongelma	Syy	Mitä pitää tehdä?
Ei ääntä.	Valittuna on jokin toinen ohjelmälähde.	Valitse oikea ohjelmälähde ohjelmälähteen valintapainikkeilla.
	Laite ei pysty toistamaan ohjelmälähteestä tulevaa signaalia.	Joitakin digitaalisia audioformaatteja ei voi toistaa tässä laitteessa. Tarkasta laitteeseen tulevan audiosignaalin formaatti Information-valikon kohdassa "Audio Signal" (s. 100).
	Tämän laitteen ja ohjelmaa toistavan laitteen välinen kaapeli on viallinen.	Jos kytkennöissä ei ole virheitä, korvaa kaapeli uudella.
Äänenvoimakkuutta ei voi säätää suuremmaksi.	Laitteelle on asetettu enimmäisäänenvoimakkuus.	Muuta laitteen enimmäisäänenvoimakkuuden asetusta "Setup"-valikon kohdassa "Max Volume" (s. 92).
	Jokin tämän laitteen lähtöliittimiin kytketyistä laitteista ei kytkeytynyt toimintatilaan. (Näin voi käydä AV-vahvistimen ominaisuuksista johtuen.)	Kytke kaikki tähän laitteeseen kytketyt erillislaitteet toimintatilaan.
Tietystä kaiuttimesta ei kuulu ääntä.	Ohjelmälähteessä ei ole kyseisen äänikanavan signaaleja.	Tarkista kanavat kohdasta "7ch Stereo" (s. 44).
	Valitsemasi ääniohjelma/dekooderi ei käytä kyseistä kaiutinta.	Tarkista kanavat kohdasta "7ch Stereo" (s. 44).
	Kyseisen kaiuttimen äänentoisto on estetty.	Tee "Auto Setup"-asetukset (s. 35) tai muuta kaiutinasetuksia Setup-valikon kohdassa "Configuration" (p.89).
	Kyseisen kaiuttimen äänenvoimakkuus on määritetty hyvin pieneksi.	Suorita "Auto Setup"-asetukset (s. 35) tai muuta kaiuttimen äänenvoimakkuutta Setup-valikon kohdassa "Level" (s. 91).
	Tämän laitteen ja kyseisen kaiuttimen välinen kaapeli on viallinen.	Jos kytkennöissä ei ole virheitä, korvaa kaapeli uudella.
	Kaiuttimessa on toimintahäiriö.	Tarkista kaiuttimen toimivuus korvaamalla se toisella kaiuttimella. Jos ongelma ei häviä, tässä laitteessa saattaa olla toimintahäiriö.
Takatehostekaiuttimista ei kuulu ääntä.	Laajennettu tilaääni on pois käytöstä.	Valitse dekooderi Option-valikon kohdassa "Extended Surround" (s. 78).
Subwooferista ei kuulu ääntä.	Toistettavassa ohjelmassa ei ole LFE-kanavaa tai matalataajuisia ääniä.	Tarkista asia tekemällä Setup-valikossa asetus "Extra Bass" - "On". Tällöin etukanavan matalat äänen toistuvat subwooferista (s. 90).
	Subwoofer-lähtö ei ole käytössä.	Suorita "Auto Setup" -mittaus (s. 35) tai tee Setup-valikossa asetus "Subwoofer" - "Use" (s. 90).
	Subwooferin oma automaattinen valmiustilatoiminto kytki sen valmiustilaan.	Estä subwooferin oma automaattinen valmiustilatoiminto tai säädä sen herkkyystasoa.
Ohjelmaa toistavan laitteen (HDMI-kytkentä tähän laitteeseen) ääni ei kuulu.	Kytkemäsi televisio ei tue suuren kaistanleveyden digitaalista kopiosuojausta (HDCP).	Tarkasta asia Information-valikon kohdassa "Video Signal" (s. 100).
	Tämän laitteen asetukset estävät HDMI-liittimiin tulevan audiosignaalin siirtämisen eteenpäin SPEAKERS-liittimistä.	Tee Setup-valikossa asetus "Audio Output" - "Amp" - "On" (s. 95).
	HDMI OUT-liittimeen on kytketty liian monta laitetta.	Irrota joitakin HDMI-laitteita.
Televisiosta ei kuulu ääntä (kun HDMI-ohjaus on käytössä).	(Jos televisio on kytketty tähän laitteeseen audiokaapelilla) Television audiotuloasetus ei vastaa todellista kytkentää.	Valitse oikea audiotuloliitin Setup-valikon kohdassa "TV Audio Input" (s. 94).
	(Jos yrität käyttää ARC-toimintoa) ARC on estetty tästä laitteesta tai televisiosta.	Tee Setup-valikossa asetus "ARC" - "On" (s. 94). Ota ARC käyttöön myös televisiosta.
Vain etukaiuttimet toistavat ääntä monikanavaäänen toiston aikana.	Ohjelmaa toistava laite on asetettu toistamaan vain 2-kanavaista ääntä (esim. PCM-ääntä).	Tarkista ohjelmaa toistavan laitteen digitaalisen äänisignaalin lähtöasetukset.

Ongelma	Syy	Mitä pitää tehdä?
Kuuluviin tulee kohinaa tai huminaa.	Jokin muu digitaalinen tai radiotaajuinen laite on liian lähellä tätä laitetta.	Siirrä laitteet kauemmas toisistaan.
	Tämän laitteen ja ohjelmaa toistavan laitteen välinen kaapeli on viallinen.	Jos kytkennöissä ei ole virheitä, korvaa kaapeli uudella.
Ääni on säröinen.	Jokin tämän laitteen lähtöliittimiin kytketyistä laitteista ei kytkeytynyt toimintatilaan. (Näin voi käydä AV-vahvistimen ominaisuuksista johtuen.)	Kytke kaikki tähän laitteeseen kytketyt erillislaitteet toimintatilaan.

Videosignaali

Ongelma	Syy	Mitä pitää tehdä?
Ei kuvaa.	Tälle laitteelle on valittu jokin toinen ohjelmalähde.	Valitse oikea ohjelmalähde ohjelmalähteen valintapainikkeilla.
	Telesiolle on valittu jokin toinen ohjelmalähde.	Tuo tästä laitteesta tuleva video näkyviin valitsemalla televisioista oikea tulokanava.
	Televisio ei tue tästä laitteesta lähtevää videosignaalia.	Valitse "ADVANCED SETUP" -valikkoon asetus "MON.CHK" - "YES" (s. 102).
	Tämän laitteen ja television (tai ohjelmaa toistavan laitteen) välinen kaapeli on viallinen.	Jos kytkennöissä ei ole virheitä, korvaa kaapeli uudella.
Ohjelmaa toistavan laitteen (HDMI-kytkentä tähän laitteeseen) kuva ei näy.	Laite ei tue kyseistä videosignaalia (resoluutiota).	Tarkasta videosignaalin tiedot (resoluutio) Information-valikon kohdassa "Video Signal" (s. 100). Lisätietoja laiteyhteensopivista videosignaaleista, ks. "HDMI-signaaliyhteensopivuus" (s.122).
	Kytkeväsi televisio ei tue suuren kaistanleveyden digitaalista kopiosuojausta (HDCP).	Tarkasta asia Information-valikon kohdassa "Video Signal" (s. 100).
	HDMI OUT-liittimeen on kytketty liian monta laitetta.	Irrota joitakin HDMI-laitteita.

FM/AM-radio

Ongelma	Syy	Mitä pitää tehdä?
FM-radiolähetyks on heikko tai kohisee.	Signaali sisältää monitiesärröä.	Säädä antennin korkeutta, suuntaa tai sijaintia.
	FM-aseman lähetyks on liian kaukana.	Siirry FM-radion mono-vastaanottoon painamalla MODE (s. 49).
		Käytä erikseen myytävää FM-ulkoantennia. Suosittelemme herkkää monitiesantennia.
AM-radiolähetyks on heikko tai kohisee.	Häiriöt johtuvat salamoinnista, loistevalaisimista, moottoreista, termostaateista ja muista sähkölaitteista.	Kohinan poistaminen kokonaan on vaikeaa. AM-ulkoantennin (myydään erikseen) käyttäminen saattaa vähentää kohinaa.
Radioasemia ei voi valita automaattisesti.	FM-aseman lähetyks on liian kaukana.	Valitse asema itse (s. 49).
		Käytä erikseen myytävää ulkoantennia. Suosittelemme herkkää monitiesantennia.
	AM-radiosignaali on heikko.	Säädä AM-antennin suuntausta.
		Valitse asema itse (s. 49).
		Käytä erikseen myytävää AM-ulkoantennia. Kytke se ANTENNA (AM/GND) -liittimeen yhdessä mukana toimitetun AM-antennin kanssa.
AM-radioasemia ei voi tallentaa muistiin.	Käytit asemien automaattihakua ja -tallennusta (Auto Preset).	Vain FM-asemia voidaan hakea ja tallentaa automaattisesti. Tallenna AM-radioasemat itse (s. 49).

USB ja verkko

Ongelma	Syy	Mitä pitää tehdä?
Tämä laite ei tunnista USB-muistilaitetta.	Tämän laitteen ja USB-laitteen välinen USB-kaapeli ei täytä USB 2.0. -standardia.	Käytä vain USB 2.0 -standardin täyttävää USB-kaapelia.
USB-laitteen tiedostot ja kansiot eivät näy.	Tämä laite ei tue kyseistä kansiorakennetta.	Tämä laite tukee kansiojärjestystä, jossa on enintään 8 tasoa ja enintään 500 nimekettä (kansiot ja alikansiot yhteensä)/kansio. Muokkaa tarvittaessa USB-laitteen tiedostorakennetta.
Verkkotoiminnot eivät toimi.	Verkkoasetusten (IP-osoite) haku ei toimi kunnolla.	Salli reitittimesi DHCP-palvelintoiminto, ja valitse tämän laitteen Setup-valikossa asetus "DHCP" - "On". (s. 95). Jos haluat määrittää verkkoasetukset itse, varmista, että käytät vain tämän laitteen käytössä olevaa IP-osoitetta (s. 95).
Tämä laite ei tunnista tietokonetta.	Median jakamisasetuksissa on virhe.	Määritä jakamisasetukset ja salli musiikkisäällön jakaminen tämän laitteen kanssa (s. 63).
	Tietokoneeseen asennettu tietoturvaohjelmisto estää tämän laitteen yhteyden tietokoneeseen.	Tarkista tietokoneesi tietoturva-asetukset.
	Tämä laite ja tietokone eivät ole samassa verkossa.	Tarkista verkkokytkenät ja reitittimesi asetukset. Niiden tulee sallia laitteiden pääsy samaan verkkoon.
Tietokoneella olevia tiedostoja ei voi tarkastella tai toistaa.	Tämä laite tai mediapalvelin ei tue kyseisiä tiedostoja.	Käytä tiedostoformaattia, jotka tämä laite ja mediapalvelin tukevat. Lisätietoja laiteyhteensopivista tiedostoformaateista, ks. "Musiikin toisto tietokoneelta" (s.63).

Ongelma	Syy	Mitä pitää tehdä?
Internet-radio ei kuulu.	Valitsemasi Internet-radioasema ei ole juuri nyt käytettävissä.	Se voi johtua verkko-ongelmista, tai siitä, että valitsemasi asema lähettää ohjelmaa vain tiettyinä aikoina. Yritä kuunnella asemaa uudelleen myöhemmin tai valitse toinen asema.
	Valitsemasi Internet-radioasema lähettää parhaillaan hiljaisuutta.	Jotkin Internet-radioasemat lähettävät hiljaisuutta tiettyihin aikoihin päivästä. Yritä kuunnella asemaa uudelleen myöhemmin tai valitse toinen asema.
	Verkkolaitteistosi (reititin jne.) palomuuriasetukset rajoittavat pääsyä verkkoon.	Tarkasta verkkolaitteistosi palomuuriasetukset. Internet-radio kuuluu vain, kun se kulkee kullekin radioasemalle määrätyn portin kautta. Porttinumero on radioasemakohtainen.

Kauko-ohjain

Ongelma	Syy	Mitä pitää tehdä?
Tätä laitetta ei voi ohjata kauko-ohjaimella.	Käyttöetäisyys on liian suuri.	Käytä kauko-ohjainta oikealta etäisyydeltä (s. 5).
	Paristot ovat tyhjä.	Vaihda paristot.
	Suora auringonvalo tai muu valo osuu tämän laitteen kauko-ohjaussignaalin vastaanottimeen.	Muuta valaistusta tai käännä tätä laitetta.
	Kauko-ohjain on asetettu ohjaamaan erillislaitteita.	Aseta kauko-ohjain ohjaamaan tätä laitetta painamalla RECEIVER/SOURCE-painiketta (painike syttyy oranssina).
	Kauko-ohjaimen ja keskusyksikön ID-koodi on eri.	Muuta kauko-ohjaimen tai keskusyksikön ID-koodi (s. 101).
Erillislaitteita ei voi ohjata kauko-ohjaimella.	Kauko-ohjain on asetettu ohjaamaan tätä laitteita.	Aseta kauko-ohjain ohjaamaan erillislaitteita painamalla RECEIVER/SOURCE-painiketta (painike syttyy vihreänä).
	Kauko-ohjauskoodi on ohjelmoitu väärin.	Ohjelmoi kauko-ohjauskoodi oikein (s. 104). Vaikka kauko-ohjauskoodi olisi ohjelmoitu oikein, kaikki laitteet eivät silti vastaa ohjaukseen oikein.
Kauko-ohjain ei "opi" uusia toimintoja.	Tämän laitteen (tai erillislaitteen) kauko-ohjaimen paristoissa ei ole varausta.	Vaihda paristot.
	Kahden kauko-ohjaimen välinen etäisyys ei ole sopiva.	Aseta kauko-ohjaimet oikealle etäisyydelle toisistaan (s. 106).
	Toisen kauko-ohjaimen signaalikoodaus tai -modulointi ei sovi tälle kauko-ohjaimelle.	Toimintojen opettaminen on tässä tilanteessa mahdotonta.
	Muisti on täynnä.	Poista tarpeettomia toimintoja, niin vapautat muistitilaa uusille toiminnoille (p.107).

Virheviestit etulevyn näytössä

Viesti (aakkosjärjestyksessä)	Syy	Mitä pitää tehdä?
Access denied	Pääsy tietokoneeseen on estetty.	Määritä jakamisasetukset ja salli musiikkisällön jakaminen tämän laitteen kanssa (s. 63).
Access error	Laite ei voi lukea USB-laitetta.	Sammuta tämä laite ja kytke USB-laite uudelleen tähän laitteeseen. Jos ongelma ei häviä, käytä toista USB-laitetta.
	Laite ei voi lukea USB-liittimeen kytkettyä iPodia.	Kytke iPod hetkeksi pois toimintatilasta ja sitten takaisin toimintatilaan.
	Tämän laitteen ja verkon välisellä signaalitiellä on ongelma.	Varmista, että reititin ja modeemi ovat toimintatilassa. Tarkasta vahvistimen ja reitittimen (tai hubin) välinen kytkentä (s. 30).
No device	Tämä laite ei tunnista USB-laitetta.	Sammuta tämä laite ja kytke USB-laite uudelleen tähän laitteeseen. Jos ongelma ei häviä, käytä toista USB-laitetta.
	Laite ei tunnista USB-liittimeen kytkettyä iPodia.	Kytke iPod hetkeksi pois toimintatilasta ja sitten takaisin toimintatilaan.
Not found	Bluetooth-laitetta ei löydy.	(Pariliitoksen muodostamisen aikana) Kytke Bluetooth-laite toimintatilaan ja aseta se pariliitoksenmuodostustilaan.
		(Langattoman yhteyden muodostuksen aikana) - Kytke Bluetooth-laite toimintatilaan. - Aseta Bluetooth-laite enintään 10 metrin päähän langattomasta Bluetooth-audiovastaanottimesta. - Muodosta pariliitos uudelleen.
Unknown iPod	Tämä laite ei tue kyseistä iPodia.	Käytä iPodia, jota tämä laite tukee (s. 53).
Unable to play	Laite ei voi toistaa iPodiin tallennettuja kappaleita.	Tarkista kappaleiden data. Jos kappaleita ei voi toistaa iPodissa, kappaleiden data tai tallennusalue voi olla viallinen.
	Laite ei voi toistaa tietokoneelle tallennettuja kappaleita.	Tarkista, että toistettavien kappaleiden tiedostomuoto on yhteensopiva tähän laitteeseen. Lisätietoja laiteyhteensopivista tiedostoformaateista, ks. "Musiikin toisto tietokoneelta" (s.63). Tämä laite ei voi toistaa mitään tiedostoja, verkko voi olla ruuhkainen ja toisto on keskeytynyt.
USB Overloaded	Kytketyn USB-laitteen läpi kulkee ylivirta.	Sammuta tämä laite ja kytke USB-laite uudelleen tähän laitteeseen. Jos ongelma ei häviä, käytä toista USB-laitetta.

Kaiuttimien ihanteellinen sijoittelu

Käytä tätä kaaviota ohjeena. Kaiutinkokoonpanon ei tarvitse olla identtinen kaavion kanssa.

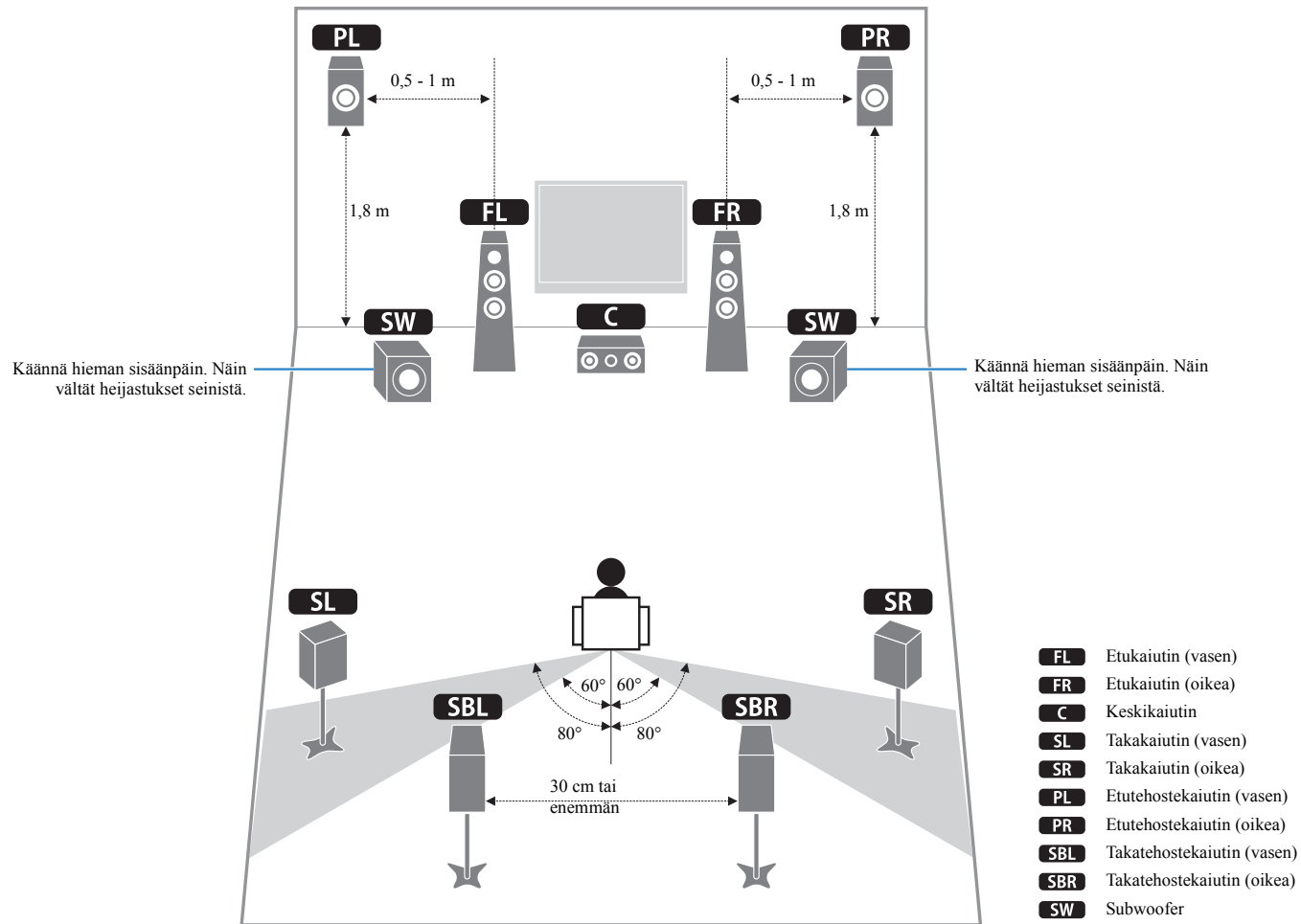

Tietoja äänisignaalista

Audion ja videon tahdistus (Lipsync)

Huulisykronointi on tekninen termi, jolla viitataan audio- ja videosignaalin tahdistamiseen jälkituotannossa ja ohjelman näyttämisen aikana.

Audio- ja videosignaalin tahdistaminen on monimutkainen prosessi, mutta HDMI-versio 1.3 sisältää automaattisen tahdistuksen, jonka avulla tahdistus tapahtuu tarkasti ja automaattisesti ilman käyttäjän tekemiä säätöjä.

BI AMP -vahvistus

Kaksoisvahvistuksessa käytetään kahta vahvistinta yhdelle kaiuttimelle. Yksi vahvistinaste kytketään kaiuttimen bassolementtiin, toinen keski- ja ylä-ääniseen. Näin yhden vahvistinasteen ohjattavaksi jää tavallista kapeampi taajuusalue. Se helpottaa vahvistimen kuormaa ja vähentää vahvistimen haitallista vaikutusta ääneen.

CINEMA DSP

Dolby Surround ja DTS kehitettiin toimimaan elokuvateattereissa, joissa on monta kaiutinta ja tietty akustinen ympäristö. Kotioloissa ääni kohtaa erilaisen ja aina ainutlaatuisen tilan: tuskin löytyy kahta täysin samanlaista kuunteluhuonetta. Yamaha CINEMA DSP-ohjelmat hyödyntävät alkuperäistä Yamaha DSP-äänikenttäteknikkaa ja Dolby Pro Logic-, Dolby Digital- ja DTS-järjestelmiä. Tuloksena on samanlainen kuvan ja äänen maailma kuin elokuvateattereissa - kotiin kuljetettuna.

CINEMA DSP 3D

Äänikenttätiedot sisältää mitaamalla saadut tiedot äänikuvan korkeudesta. CINEMA DSP 3D toistaa tarkasti äänikuvan korkeuden ja luo näin tarkan, intensiivisen stereoäänikuvan huoneeseen.

Compressed Music Enhancer

Vahvistimen Compressed Music Enhancer on pakatun musiikin tehostaja. Se luo harmoniset ylä-äänit, jotka puuttuvat pakatusta äänitiedostosta. Korkeiden äänien ja matalien äänien puuttuminen "latistaa" äänikuvaa. Tämän puutteen kompensoiminen parantaa äänen kokonaiskuvaa.

Dolby Digital

Dolby Digital on digitaalinen tilaäänijärjestelmä. Ääni on koodattu useampaan erilliseen kanavaan; siitä tulee nimitys monikanavaääni. Dolby Digital sisältää 5 täyden taajuusalueen kanavaa: kolme etukanavaa (vasen, oikea ja keskikanava) ja kaksi takakanavaa (stereo). Lisäkanavan nimi on LFE (low frequency effect), ja se sisältää matalataajuiset bassotehosteet. Vaillinaisen taajuusalueensa vuoksi kanavan numeerisena tunnuksena on 0.1. Takakanaviin ohjataan 2-kanavainen stereoääni. Se mahdollistaa Dolby Surround-ääntä tarkemmat liikkuvien kohteiden äänit ja tilaäänitehosteet. Dynamiikka-alue on suurimman ja pienimmän äänenvoimakkuuden välinen ero. Viiden täydellisen äänikanavan mahdollistama laaja dynamiikka ja digitaalisen äänenkäsittelyn mahdollistama tarkka äänensuuntaus tekevät tilanteista uskottoman todellisen kuuloisia. Vahvistin tekee äänimaisemasta juuri sellaisen kuin haluat: monoäänestä 5.1-kanavaiseen.

Dolby Digital Plus

Dolby Digital Plus on edistyskellinen audiotekniikka, joka on kehitetty suuriresoluutioisille levytalleille, kuten Blu-ray. Tämä tekniikka on valittu Blu-rayn lisästandardiksi, ja se tuottaa monikanavaääntä erinomaisella kanavaerotellulla. Jopa nopeutta 6.0 Mbps tukeva Dolby Digital Plus pystyy ylläpitämään 7.1 erillistä audiokanavaa samaan aikaan. HDMI-version 1.3 tukema ja tulevaisuuden optisille levysoittimille sekä AV-vahvistimille suunniteltu Dolby Digital Plus on täysin yhteensopiva nykyisten monikanavaisten äänentoistolaitteistojen kanssa, jotka käyttävät Dolby Digital-formaattia.

Dolby Pro Logic II

Dolby Pro Logic II on pitkälle kehitetty tekniikka, jolla dekodataan monia Dolby Surround -ohjelmalähteitä. Se erottelee äänet viiteen erilliseen kanavaan: vasen ja oikea etukanava, keskikanava sekä vasen ja oikea takakanava. Perinteinen Pro Logic -tekniikkahan kykenee ylläpitämään ainoastaan yhtä takakanavaa. Ohjelmassa on kolme apuohjelmaa: "Music mode" musiikille, "Movie mode" elokuville ja "Game mode" peleille.

Dolby Pro Logic IIx

Dolby Pro Logic IIx on uusi tekniikka, jonka avulla sekä kaksi- että monikanavainen ääni voidaan ohjata useaan, erilliseen äänikanavaan. Ohjelmassa on kolme apuohjelmaa: "Music mode" musiikille, "Movie mode" elokuville (vain 2-kanavaiselle äänelle) ja "Game mode" peleille.

Dolby Surround

Dolby Surround on neljä kanavaa hyödyntävä analoginen tallennusmenetelmä, jolla saadaan todentuntuiset ja dynaamiset äänitehosteet. Käytössä ovat vasen ja oikea pääkanava (stereo), keskikanava (mono) dialogia varten ja takakanava (mono) erikoistehosteita varten. Takakanavan taajuusalue on pieni. Dolby Surround on laajasti käytetty: Lähes kaikissa videokasettiohjelmissa ja LD-levyissä, sekä monissa televisio- ja kaapelitelevisiolähetyksissä on Dolby Surround -ääni. Laitteen Dolby Pro Logic -dekooderi käsittelee signaalin siten, että äänenvoimakkuus on vakaa kussakin kanavassa, joten "liikkuva" ääni erottuu ja paikantuu hyvin.

Dolby TrueHD

Dolby TrueHD on edistyskellinen ja häviötön audiotekniikka, joka on kehitetty teräväpiirtoista levykemediasta, kuten Blu-ray-levyjä varten. Audiostandardi on valittu valinnaiseksi Blu-ray-talleille. Tekniikalla saadaan bitilleen samanlainen ääniraita kuin studion master-versiossa. Näin voit nauttia teräväpiirtoisista kotiteatterisista. Jopa nopeutta 18,0 Mbps tukeva Dolby TrueHD pystyy ylläpitämään 8 erillistä audiokanavaa (24 bit/96 kHz) samaan aikaan. Dolby TrueHD on täysin yhteensopiva olemassa oleviin monikanavaisiin audiojärjestelmiin ja säilyttää Dolby Digital-tekniikan metatamahdollisuudet, joten dialogin normalisointi ja dynamiikan hallinta ovat mahdollisia.

DTS 96/24

DTS 96/24 on ennenkuulemattoman laadukas monikanavaääni, jota voidaan tallentaa DVD Video -levylle. Kaikki vanhemmatkin DTS-dekooderit pystyvät käsittelemään sitä. Numero 96 tarkoittaa näytetaajuutta 96kHz (yleensä näytetaajuus on vain 48kHz). 24 tarkoittaa 24 bitin sanapituutta. DTS 96/24 -tallenteen äänenlaatu vastaa alkuperäistä 96/24-masterversiota. Formaatti voidaan tallentaa DVD Video -levylle 5.1-kanavaiseen muotoon elokuvien ja musiikkiohjelmien ääneksi.

DTS Digital Surround

DTS Digital Surround on 5.1-kanavainen digitaalääni, joka kehitettiin korvaamaan elokuvien analogiset ääniraidat. DTS-äänien suosio maailman elokuvateattereissa kasvaa nopeasti. DTS, Inc. -yhtiö on kehittänyt kotiteatterijärjestelmän, jonka ansiosta voit nauttia massiivisesta, aitoa tilantuntua luovasta DTS Digital Surround-äänienlaadusta myös kotonasi. Ääni on käytännössä täysin häiriötön. Kanavia on 5.1 (teknisesti vasen ja oikea pääkanava, keskikanava, kaksi takakanavaa, LFE-kanava (0.1)). Tässä vahvistimessa on DTS-ES -dekooderi, joka pystyy toistamaan 5.1-kanavaisen äänen 6.1-kanavaisena, koska se ottaa käyttöön ylimääräisen takakeskikanavan.

DTS Express

Se on audioformaatti seuraavan sukupolven optisille levyille kuten Blu-ray. Sillä saadaan erittäin laadukas, vähäisen bittimäärän ääni, joka on optimoitu verkkokäyttöön (suoratoistoon). Blu-ray-levyllä tätä formaattia käytetään toisessa ääniraidassa, joka mahdollistaa elokuvan tekijöiden kommenttiraidan kuuntelun internetin kautta ohjelman toiston aikana.

DTS-HD High Resolution Audio

DTS-HD High Resolution Audio on korkearesoluutioinen audiotekniikka, joka on kehitetty suuriresoluutioisille levymedioille, kuten Blu-ray. Se on valittu Blu-ray -levyjen vaihtoehtoiseksi audiostandardiksi. Tekniikan avulla toistettu ääni on käytännössä identtinen alkuperäisen kanssa. Näin voit nauttia teräväpiirtosignaalista kotiteatterissasi.

Jopa 6.0Mbps bittinopeutta (Blu-ray levyt) tukeva DTS-HD High Resolution Audio pystyy ylläpitämään jopa 7.1 erillistä 24-bit/96kHz audiokanavaa samanaikaisesti.

DTS-HD High Resolution Audio on täysin yhteensopiva olemassa olevien monikanavaisten äänentoistolaitteistojen kanssa, jotka käyttävät DTS Digital Surround-formaattia.

DTS-HD Master Audio

DTS-HD High Master Audio on edistyksellinen, häviötön audiotekniikka, joka on kehitetty suuriresoluutioisille levymedioille, kuten Blu-ray. Se on valittu Blu-ray -levyjen vaihtoehtoiseksi audiostandardiksi. Tekniikan avulla toistettu ääni on käytännössä identtinen alkuperäisen kanssa. Näin voit nauttia teräväpiirtosignaalista kotiteatterissasi.

Jopa 24.5 Mbps bittinopeutta (Blu-ray levyt) tukeva DTS-HD Master Audio pystyy ylläpitämään jopa 7.1 erillistä 24-bit/96kHz audiokanavaa samanaikaisesti. HDMI-version 1.3 tukema ja tulevaisuuden optisille levysoittimille sekä AV-vahvistimille suunniteltu DTS-HD Master Audio on täysin yhteensopiva nykyisten monikanavaisten äänentoistolaitteistojen kanssa, jotka käyttävät DTS Digital Surround -formaattia.

DSD

Direct Stream Digital (DSD) tallentaa audiosignaalin digitaaliselle tallennusmedialle, kuten Super Audio CD-levylle. DSD-tekniikka tallentaa signaalit yksittäisinä suurella näytetaajuudella (2.8224 MHz). Kohinanmuotoilu ja ylinäytteistys vähentävät säröä, joka on yleistä suurella näytetaajuudella. Suuren näytetaajuuden ansiosta saadaan parempi äänenlaatu kuin tavallisella CD-levyllä olevalla PCM-äänellä. Taajuus on yhtä suuri tai suurempi kuin 100 kHz, dynamiikka-alue on 120 dB. Tämä laite pystyy lähettämään tai vastaanottamaan DSD-signaaleja HDMI-liitännän kautta.

FLAC

Häviöttömän audiodatan pakkausmenetelmän tiedostoformaatti. FLAC:n pakkaussuhde on huonompi kuin häviöllisessä pakkausformaattissa, mutta äänenlaatu on parempi.

LFE 0.1 -kanava

Kanava sisältää matalataajuiset bassotehosteet. Taajuusalue on 20 Hz - 120 Hz. Verrattuna Dolby Digitalin ja DTS:n 5.1-kanavasiin koko äänialan toistaviin äänikanaviin tämä kanava on vaillinainen, koska se toistaa vain matalat taajuudet. Siksi LFE-kanava merkitään numeroilla "0.1".

MP3

Yksi MPEGin käyttämistä audiopakkausmenetelmistä. Siinä käytetään palautumatonta pakkausmenetelmää, jolla saadaan tehokas pakkaussuhde poistamalla äänestä niitä taajuuksia, joita ihmiskorva ei kuule. Pakkaustehoksi ilmoitetaan 1/11 (128 kilobittia sekunnissa), mutta samalla säilyy musiikki CD-tasoinen laatu.

MPEG-4 AAC

MPEG-4 on audiostandardi. Se mahdollistaa datan pakkauksen alhaisemmalla bittinopeudella kuin MPEG-2 AAC, joten sitä käytetään mm. matkapuhelimiin, kannettaviin audiosoitimiin ja muihin pienikapasiteettisiin laitteisiin tarkoitetuissa sovelluksissa, kun ohjelmaan halutaan laadukas ääni. Edellä mainittujen laitetyyppien lisäksi MPEG-4 AAC soveltuu jaeltavaksi internetissä, joten tätä äänityyppiä tukevat tietokoneet, mediapalvelimet ja monet muut laitteet.

Neo:6

Neo:6 purkaa tavallisen 2-kanavaisen äänen 6-kanavaista äänentoistoa varten erikoisdekooderilla. Kaikki kanavat pystyvät käsittelemään koko taajuusalueen, ja kanavien erottelu on lähes yhtä tarkkaa kuin aidoissa monikanavaäänessäkin. Ohjelmassa on kaksi apuohjelmaa: "Music mode" musiikille, "Cinema mode" elokuville.

LPCM (lineaarinen PCM)

Lineaarinen PCM on signaaliformaatti, jossa analoginen ääni muutetaan digitaaliseksi, tallennetaan ja siirretään ilman minkäänlaista pakkausta. Tämä on CD- ja DVD-äänien äänitysmenetelmä. PCM-järjestelmässä analogiasignaalista otetaan näytteitä tietyin väliajoin. Pulssikoodimodulaatio tarkoittaa, että signaali koodataan "pulsseiksi" ja moduloidaan ennen tallentamista.

Näytetaajuus I. näyteenottotaajuus ja kvantisoidut bitit

Ennen kuin analoginen äänisignaali voidaan muuttaa digitaaliseksi, siitä täytyy ottaa näyte tietyin väliajoin (x kertaa sekunnissa). Näytteenoton taajuus on muodostuvan digitaalisen näytetaajuus (ilmaistaan hertseissä, Hz). Näytteet ovat äänentasoja, jotka kvantisoidaan eli muutetaan biteiksi (ykkösisistä ja nolista koostuviksi lukusarjoiksi). Näytetaajuus määrää sen, kuinka laaja äänialue voidaan toistaa. Bittien lukumäärästä riippuu, mikä on äänen dynamiikka eli suurimman ja pienimmän äänenvoimakkuuden erotus. Periaatteessa seuraava nyrkkiääntö pätee: mitä suurempi näytetaajuus, sen laajempi äänialue ja mitä enemmän bittejä, sen tarkempi äänentasojen toisto.

SILENT CINEMA

Yamahan kehittämä äänikenttäohjelma (DSP) luo aidon ja uskottavan äänimaiseman kuulokkeisiin. Jokainen DSP-ohjelma sisältää tarkkaan lasketut parametrit, jotta jokainen äänimaisema kuulostaisi aidolta myös kuulokkeiden kautta kuunneltuna.

Virtual CINEMA DSP

Yamahan kehittämä Virtual CINEMA DSP -algoritmi loihtii virtuaalisten takakaiuttimien avulla kuuluviin DSP-tiläänitehosteet, vaikka käytössä ei olisikaan takakaiuttimia. Ohjelma korvaa ne "virtuaalisilla kaiuttimilla". Keinotekoisien äänikenttäohjelman tilavaikutelma kuullaan, vaikka käytössä olisi vain kaksi pääkaiutinta eikä keskikaiutinta lainkaan!

WAV

Windows-standardin audiotiedostoformaatti, joka määrittää tallennustavan digitaali-datalle, joka on saatu muuttamalla audiosignaaleja. Se ei määrää pakkaustapaa (eli koodaustapaa), joka näin ollen voidaan valita vapaasti. Perusoletuksen mukaan se on yhteensopiva PCM-menetelmän kanssa (ei pakkausta) ja joidenkin pakkaustapojen kanssa, myös ADPCM-menetelmän kanssa.

WMA

Microsoft Corporationin kehittämä äänenpakkaustapaa. Siinä käytetään palautumatonta pakkausmenetelmää, jolla saadaan tehokas pakkaussuhde poistamalla äänestä niitä taajuuksia, joita ihmiskorva ei kuule. Pakkaustehoksi ilmoitetaan 1/22 (64 kilobittia sekunnissa), mutta samalla säilyy musiikki CD-tasoinen laatu.

Tietoja videosignaalista

Komponenttivideosignaali

Komponenttivideosignaali on kolme osaa: Y tarkoittaa luminanssi- eli valoisuusosaa, Pb ja Pr tarkoittavat krominanssi- eli väriosia. Signaalit kulkevat omissa "kanavissaan", minkä ansiosta kuvan värit ovat erittäin hyvät. Signaalista käytetään myös nimitystä "värierosignaali", koska luminanssi- eli kirkkausosa on erotettu krominanssi- eli väriosasta. Vahvistin antaa komponenttisignaalia ainoastaan komponenttiliitännästä, joten jos haluat hyödyntää tätä signaalia, televisiossa (näyttölaitteessa) täytyy olla komponenttivideosignaalin tulo- eli otoliittimet.

Komposiittivideosignaali

Tavallinen video- eli komposiittivideosignaali sisältää tiedot kuvan kolmesta perustekijästä: väristä, kirkkaudesta ja synkronoinnista. Tiedot "pakataan" yhteen ja siirretään laitteesta toiseen yhden kaapelin välityksellä komposiittivideoliittimien kautta.

Deep Color

Deep Color -syväväri tarkoittaa näyttölaitteiden eri värisyvyyksiä, jotka ovat vähintään 24-bittisiä aiempien HDMI-spesifikaatioiden mukaan. Ylimääräinen värisyvyys mahdollistaa HDTV- ja muissa näyttölaitteissa miljoonien sijasta miljardit värit. Lisäksi se poistaa värien porrastukset ja näin mahdollistaa tasaiset värilukumat eri värien välillä. Suurempi kontrastisuhte mahdollistaa entistä useampien harmaasävyjen toistamisen mustan ja valkoisen värin välillä. Deep Color lisää myös käytettävien värien lukumäärää RGB- ja YCbCr-väriavaruuksien määrittämässä rajoissa.

HDMI

HDMI (High-Definition Multimedia Interface) on elektroniikka-alan tukema ensimmäinen pakkaamaton, täysin digitaalinen AV (audio/ video) -liitäntä. Sen avulla voidaan liittää toisiinsa AV-lähde (kuten digisoitin tai AV-vahvistin) ja AV-näyttölaitte (kuten digitaalitelevisio). HDMI-standardi mahdollistaa tavallisen, tavallista paremman ja teräväpiirtoisen videosignaalin sekä monikanavaisen digitaaläänen siirtämisen yhtä ja samaa kaapelia pitkin. HDMI välittää kaikkia ATSC HDTV -standardeja ja tukee 8-kanavaista digitaaliääntä, jonka kaistanleveydessä on tilaa tulevia parannuksia ja vaatimuksia varten.

Kun käytössä on myös digitaalisen sisällön suojaustekniikka HDCP (High-bandwidth Digital Content Protection), HDMI tarjoaa kuvalle ja äänelle turvallisen väylän, joka täyttää sisällöntuottajien ja järjestelmätoimintojen turvallisuusvaatimukset. Lisätietoja HDMI:stä löydät HDMI-verkkosivustolta "<http://www.hdmi.org/>".

S-video

S-videosignaali kuvan tekijät on jaettu kahteen ryhmään: Y-signaali tarkoittaa luminanssi- eli kirkkausosaa, C-signaali krominanssi- eli väriosaa. S VIDEO -kytkennän käytön aikana ähäviö on signaalin siirtymisen aikana vähäisempää ja siksi tallentuvan ja toistuvan kuvan laatu on parempi.

"x.v.Color"

Väriavaruusstandardi, jota HDMI-versio 1.3 tukee. Se on sRGB-väriavaruutta laajempi ja sallii sellaisten värien toistamisen, joiden toisto oli ennen mahdotonta. "x.v.Color" on yhteensopiva sRGB-standardien väreihin, mutta se laajentaa väriavaruutta ja pystyy näin toistamaan entistä aidommat, luonnollisemmat kuvat. Se vaikuttaa etenkin pysäytyskuvien ja tietokonegraafikan toistossa.

Videosignaalin tiet

Videolaitteesta tähän laitteeseen tuleva videosignaali siirtyy televisioon alla olevan kaavion mukaisesti.

→ (yhtenäinen viiva) on aina käytettävissä.

→ (katkoviiva) on käytettävissä vain kun Setup-valikon kohdassa "Analog to Analog Conversion - Videosignaalin muunnos analogiseksi" (s.93) on asetus "On" (perusasetus).

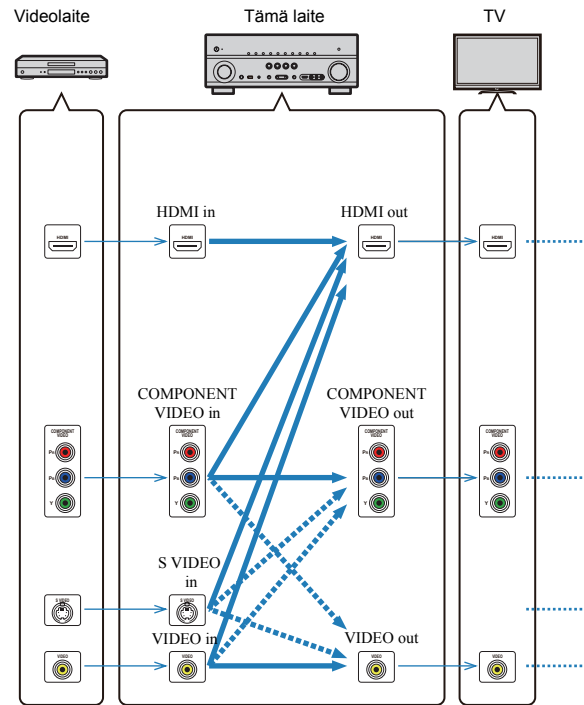

Videomuunnos



- Voit valita lähtevän HDMI-videon resoluution ja kuvasuhteen.
- Vahvistin ei voi tehdä 480-juovan ja 576-juovan videosignaaleista keskenään vaihtokelpoisia.

		HDMI out					COMPONENT VIDEO out					VIDEO out
Resoluutio		480i/576i	480p/576p	720p	1080i	1080p	480i/576i	480p/576p	720p	1080i	1080p	480i/576i
HDMI in	480i/576i	→	→	→	→	→						
	480p/576p		→	→	→	→						
	720p			→								
	1080i				→							
	1080p					→						
COMPONENT VIDEO in	480i/576i	→	→	→	→	→	→					→
	480p/576p		→	→	→	→		→				
	720p			→				→				
	1080i				→				→			
S VIDEO in	480i/576i	→	→	→	→	→	→					→
VIDEO in	480i/576i	→	→	→	→	→	→					→

Lisätietoja HDMI-liitännästä

HDMI Control - HDMI-ohjaus

HDMI-ohjauksen avulla voit ohjata erillislaitteita HDMI-kytkennän kautta. Jos kytket tähän laitteeseen HDMI-ohjausta tukevan television HDMI-kaapelilla, voit ohjata tätä laitetta (virrankytkentä, äänenvoimakkuus, jne.) television kauko-ohjaimella. Voit ohjata myös ohjelmaa toistavia laitteita (HDMI-ohjausta tukeva BD/DVD-soitin tms.), jotka on kytketty tähän laitteeseen HDMI-kaapelilla.

Lisätietoja kytkennöistä, ks. "Television kytkeminen" (s.21) ja "Videolaitteiden kytkeminen (esim. BD/DVD-soitin)" (s.26).

Seuraavia toimintoja voi ohjata television kauko-ohjaimella.

- Valmiustilan tahdistus
- Äänenvoimakkuuden säätö ja mykistys
- Audiolähteen valinta televisiosta, kun television ohjelmalähteenä on sen oma sisäinen viritin
- Video/audiolähteen valinta valitusta ohjelmaa toistavasta laitteesta
- Ääntä toistavan laitteen valinta (television tai tämä laite)

(Esimerkki)

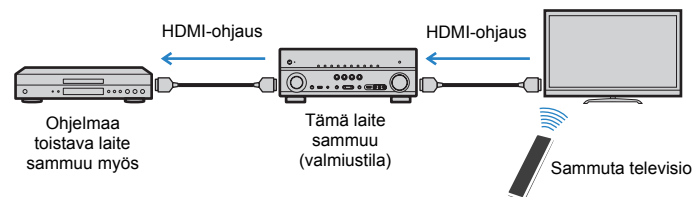

Seuraavia toimintoja voi ohjata tämän laitteen kauko-ohjaimella.

- Ohjelmaa toistavan laitteen toiston käynnistäminen ja television virrankytkentä valitsemalla Scene-toimintasarjan (s. 43)
- Television ohjelmalähteen vaihtaminen, jotta kuvaruutuvalikko näkyy (kun painat ON SCREEN -painiketta).
- Ohjelmaa toistavan laitteen ohjaaminen (toisto ja valikkojen ohjaus) ilman kauko-ohjaukskoodin rekisteröintiä (s. 104)

(Esimerkki)

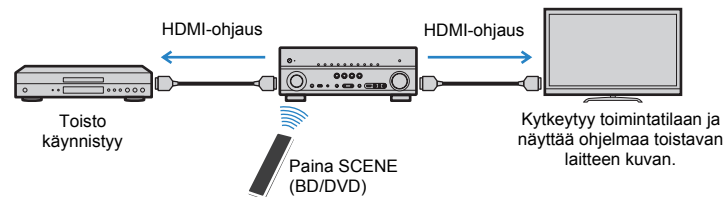

Käyttääksesi HDMI-ohjausta sinun tulee tehdä HDMI-ohjausasetukset television ja ohjelmaa toistavien laitteiden kytkemisen jälkeen.



- Nämä asetukset tulee tehdä joka kerta, kun lisäät järjestelmään uuden HDMI-ohjausta tukevan laitteen.
- Jos haluat käyttää HDMI Control -ohjausta, kytke televisio HDMI OUT 1 -liittimeen.

1 Kytke tämä laite, televisio ja ohjelmaa toistavat laitteet toimintatilaan.

2 Salli HDMI-ohjaus tästä laitteesta, televisiosta ja ohjelmaa toistavista laitteista (HDMI-ohjausta tukeva BD/DVD-soitin tms.).

Salli HDMI-ohjaus tästä laitteesta tekemällä Setup-valikossa asetus "HDMI Control - HDMI-ohjaus" (s.94) - "On", ja määrittämällä siihen liittyvät asetukset ("TV Audio Input", "ARC" ja "Standby Sync").

3 Kytke ensin televisio ja sitten tämä laite ja ohjelmaa toistavat laitteet pois toimintatilasta.

4 Kytke ensin televisio ja sitten tämä laite ja ohjelmaa toistavat laitteet toimintatilaan.

5 Valitse tästä laitteesta tuleva videosaati näkyviin valitsemalla televisiosta oikea tulokanava.

6 Tarkasta seuraavat kohdat

Tämä laite: Valittuna on se tuloliitin, johon ohjelmaa toistava laite on kytketty.

Jos näin ei ole, valitse tulolähde itse.

Television: Ohjelmaa toistavan laitteen videokuva näkyy kuvaruudulla.

7 Varmista, että tämän laitteen ja television toiminnot tahdistuvat oikein sammuttamalla TV/kytkemällä TV toimintatilaan tai säätämällä television äänenvoimakkuutta television kauko-ohjaimella.



- Jos HDMI-ohjaus ei toimi kunnolla, laitteen ja television virtajohtojen irrottaminen vaiheessa 2 ja kytkeminen vaiheessa 3 saattaa auttaa. Lisäksi HDMI-ohjaus ei välttämättä toimi, jos kytkettyjä laitteita on liian monta. Estä siinä tapauksessa HDMI-ohjaus laitteilta, joita ei käytetä.
- Mikäli tämän laitteen toimintatila ei tahdistu television toimintatilaan, tarkista television audiolähtöasetusten ensisijaisuus.
- Suosittelemme käyttämään saman valmistajan televisiota ja toistolaitteita. Näin HDMI-ohjaus toimii tehokkaammin.

HDMI-signaaliyhteensopivuus

Audiosignaalit

Audiosignaalityyppi	Audiosignaalin formaatti	Yhteensopivat mediat (esimerkki)
2-kanavainen lineaarinen PCM	2ch, 32 - 192 kHz, 16/20/24 bit	CD, DVD-Video, DVD-Audio
Monikanavainen lineaarinen PCM	8ch, 32 - 192 kHz, 16/20/24 bit	DVD-Audio, BD (Blu-ray-levy), HD DVD
DSD	2/5.1ch, 2.8224 MHz, 1 bit	SACD
Bittivirta (bitstream)	Dolby Digital, DTS	DVD-Video
Bittivirta (bitstream) (suuriresoluutioinen ääni)	Dolby TrueHD, Dolby Digital Plus, DTS-HD Master Audio, DTS-HD High Resolution Audio, DTS Express	BD (Blu-ray-levy), HD DVD

Videosignaalit

Tämä laite pystyy käsittelemään videosignaalia, jonka resoluutio on jokin seuraavista:

- 480i/60 Hz
- 720p/60 Hz, 50 Hz
- 576i/50 Hz
- 1080i/60 Hz, 50 Hz
- 480p/60 Hz
- 1080p/60 Hz, 50 Hz, 24 Hz
- 576p/50 Hz



- Kun toistat CPPM-kopiosuojattua DVD Audiota, käytössä oleva DVD-soitin saattaa estää video- ja audiosignaalin lähettämisen eteenpäin.
- Tämä laite ei ole yhteensopiva HDCP-yhteensopimattomiin HDMI- ja DVI-laitteisiin. Lisätietoja erillislaitteiden käyttöohjeissa.
- Jos haluat purkaa bittivirtäänen tässä laitteessa, valitse lähdelaitteen asetusvalikoista asetukset, joiden aikana laite antaa eteenpäin bittivirtääntä (eikä pura eli dekodaa ääntä valmiiksi). Lisätietoja ohjelmaa toistavien laitteiden käyttöohjeissa.
- Tämä laite ei pysty käyttämään BluRay- ja HD DVD -levyjen kommenttiraitatoimintoja (esimerkiksi internetistä ladattuja erityisiä audioraitoja). Tämä laite ei toista BluRay- ja HD DVD-ohjelman kommenttiraitaa.

Vahvistimen liittimet (takalevy)

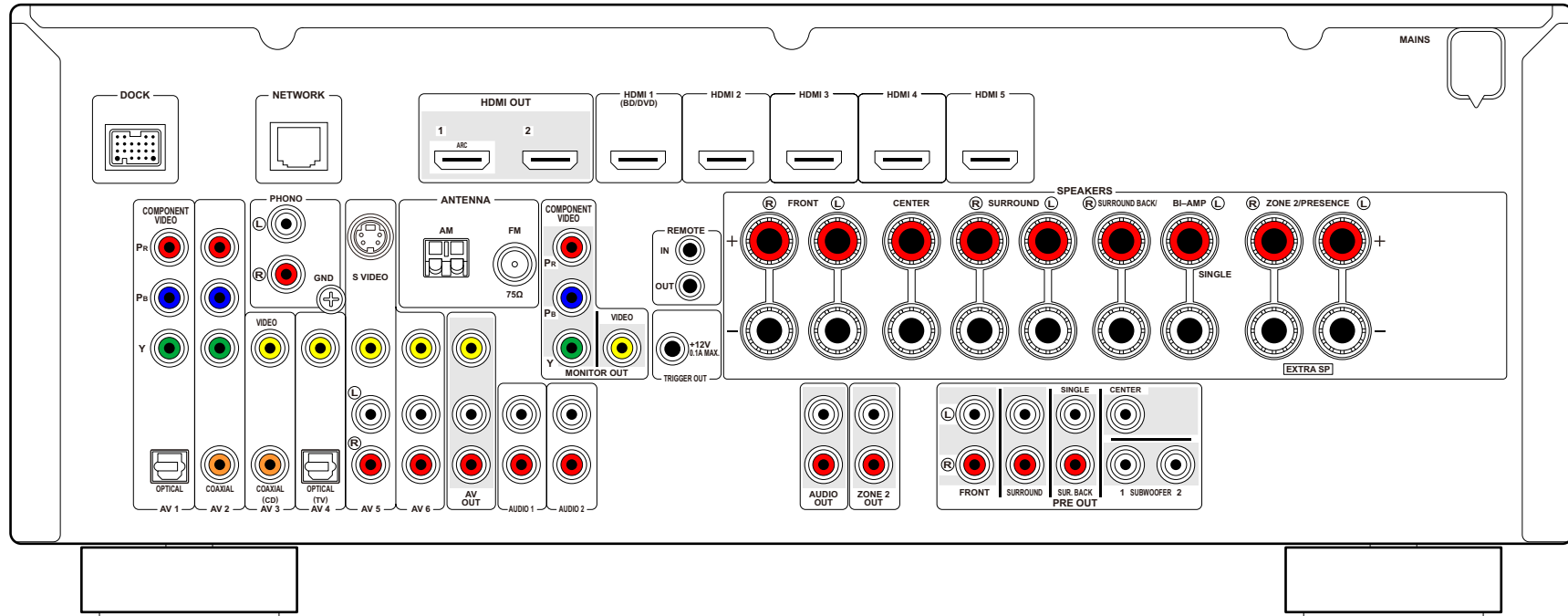

Tavaramerkit



Valmistettu Dolby Laboratoriesin lisensillä. "Dolby", "Pro Logic" ja kaksois-D-symboli ovat Dolby Laboratoriesin tavaramerkkejä.



Valmistettu lisensillä U.S. patentit 5,451,942; 5,956,674; 5,974,380; 5,978,762; 6,226,616; 6,487,535; 7,212,872; 7,333,929; 7,392,195; 7,272,567 & muut yhdysvaltalaiset ja maailmanlaajuiset patentit myönnetty & haettu. DTS ja symboli ovat rekisteröityjä tavaramerkkejä, ja DTS-HD, DTS-HD Master Audio, ja DTS-logot ovat DTS, Inc:n tavaramerkkejä. Laite sisältää ohjelmiston. © DTS, Inc. Kaikki oikeudet pidätetään.

iPod™, iPhone™

"Made for iPod" ja "Made for iPhone" tarkoittavat, että elektroniikkalaite on suunniteltu kytkettäväksi iPodiin tai iPhoneen, merkinnän mukaisesti, ja että valmistaja on sertifioinut laitteen täyttämään Applen suoritusstandardit. Apple ei ole vastuussa tämän laitteen käytöstä eikä sen yhteensopivuudesta turvallisuus- ja muihin standardeihin. Huomaathan, että tämän laitteen käyttö iPodin tai iPhoneen kanssa saattaa vaikuttaa langattomaan suorituskykyyn.

"iPod" on Apple Inc:n tavaramerkki, rekisteröity Yhdysvalloissa ja muissa maissa. "iPhone" on Apple Inc:n tavaramerkki.



Fraunhofer
Institut
Integrierte Schaltungen

MPEG Layer-3 -audiokoodaustekniikkaan on Fraunhofer IIS:n ja Thomsonin lisenssi.



Tämä vahvistin tukee verkkokytkentöjä.

Bluetooth™

Bluetooth on rekisteröity tavaramerkki, jonka omistaa Bluetooth SIG ja jota Yamaha käyttää lisenssisopimuksen mukaisesti.



"HDMI", "HDMI"-logo ja "High-Definition Multimedia Interface" ovat HDMI Licensing LLC:n tavaramerkkejä tai rekisteröityjä tavaramerkkejä.

x.v.Color™

"x.v.Color" on Sony Corporationin tavaramerkki.



"SILENT CINEMA" on Yamaha Corporationin tavaramerkki.



DLNA-sertifiointi on Digital Living Network Alliancen tavaramerkki Yhdysvalloissa ja muissa maissa.



Windows on Microsoft Corporationin rekisteröity tavaramerkki Yhdysvalloissa ja muissa maissa.

Windows XP, Windows Vista, Windows 7, Windows Media Audio, Windows Media Connect ja Windows Media Player ovat Microsoftin rekisteröityjä tavaramerkkejä tai tavaramerkkejä Yhdysvalloissa ja/tai muissa maissa.

Tekniset tiedot

Tuloliittimet

- Analoginen Audio
Audio x 6 (AV5~6, AUDIO1~2, PHONO, V-AUX)
- Digitaalinen Audio (Tuettu näytteistys: 32 kHz - 96 kHz)
Optinen x 2 (AV1, AV4)
Koaksiaalinen x 2 (AV2, AV3)
- Video
Komposiitti x 5 (AV3~6, V-AUX)
S-Video x 1 (AV5) [Mallit U.K. ja Europe]
Komponentti x 2 (AV1~2)
- HDMI-tulo
HDMI (etulevy) x 1 (V-AUX)
HDMI (takalevy) x 5 (HDMI1~5)
- Muut
DOCK x 1 (Audio, Komposiittivideo)
USB x 1 (USB2.0)
NETWORK x 1 (100Base-TX)

Lähtöliittimet

- Analoginen Audio
Kaiutinlähtö x 9 (7 ch) (FRONT L/R, CENTER, SURROUND L/R, SURROUND BACK L/R*¹, EXTRA SP L/R*²)
*1 Huom: määrittäminen on mahdollista. [SURROUND BACK, BI-AMP (FRONT L/R)]
*2 Huom: määrittäminen on mahdollista. [ZONE2, PRESENCE]
Pre Out -lähdöt x 7 kanavaa (FRONT L/R, CENTER, SURROUND L/R, SURROUND BACK L/R)
Subwooferlähtö x 2 (SUBWOOFER 1~2, mono)
AV OUT x 1
AUDIO OUT x 1
ZONE2 OUT x 1
- Video
MONITOR OUT
- Komponentti x 1
- Komposiitti x 1

AV OUT
- Komposiitti x 1

- HDMI-lähtö
HDMI OUT x 2 (HDMI OUT1~2)

REMOTE-liitin

- REMOTE IN x 1
- REMOTE OUT x 1
- TRIGGER OUT x 1

HDMI

- HDMI-spesifikaatio: Deep Color, "x.v.Color," Auto Lip Sync, HDMI Control (CEC), ARC (Audio Return Channel), 3D
- Videoformaatti (toistin)
 - VGA
 - 480i/60 Hz
 - 576i/50 Hz
 - 480p/60 Hz
 - 576p/50 Hz
 - 720p/60 Hz, 50 Hz
 - 1080i/60 Hz, 50 Hz
 - 1080p/60 Hz, 50 Hz, 24 Hz
- Audioformaatti
 - Dolby Digital
 - DTS
 - DSD 6ch
 - Dolby Digital Plus
 - Dolby TrueHD
 - DTS-HD
 - PCM 2ch-8ch (Max 192 kHz/24 bit)
- Sisällönsuojaus: HDCP-yhteensopiva

TUNER

- Analoginen viritin
[mallit U.K. ja Europe]
FM/AM jossa RDS x 1 (TUNER)

[Muut mallit]
FM/AM x 1 (TUNER)

USB

- Yhteensopivuus: iPod, massamuistiluokan USB-muisti, MTP (Media Transfer Protocol)
- Jännite/kapasiteetti: 1 A

Verkko

- PC Client -toiminto
- Yhteensopivuus: Windows 7, DLNA ver. 1.5
- Internetradio

Yhteensopivat dekodausformaattit

- Dekodausformaatti
 - Dolby TrueHD, Dolby Digital Plus
 - DTS-HD Master Audio, DTS-HD High Resolution, DTS Express
 - Dolby Digital, Dolby Digital EX
 - DTS, DTS 96/24, DTS-ES Matrix 6.1, DTS-ES Discrete 6.1
- Dekodauksen jälkeinen formaatti
 - Dolby Pro Logic
 - Dolby Pro Logic II Music, Dolby Pro Logic II Movie,
 - Dolby Pro Logic II Game
 - Dolby Pro Logic IIx Music, Dolby Pro Logic IIx Movie,
 - Dolby Pro Logic IIx Game
 - DTS Neo:6 Music, DTS Neo:6 Cinema

Audio-osa

- Nimellinen lähtöteho
(20 Hz - 20 kHz, 0.09% THD, 8 Ω)
Etu v/o95 W+95 W
(1 kHz, 0.9% THD, 8 Ω)
Etu v/o130 W/ch (110 W+110 W)
Keski 130 W/ch (110 W)
Taka v/o130 W/ch (110 W+110 W)
Takatehoste v/o130 W/ch (110 W+110 W)
- Suurin tehollinen lähtöteho (JEITA, 1 kHz, 10% THD, 8 Ω)
[mallit China, Asia, General]
Etu v/o160 W/ch
Keski160 W/ch
Taka v/o160 W/ch
Takatehoste v/o160 W/ch
- Dynaaminen teho (IHF)
Etu v/o (8/6/4/2 Ω) 140/180/210/250 W
- Vaimennuskerroin
Etu v/o, 20 Hz - 20 kHz, 8Ω 100 tai enemmän
- Tuloherkkyys / Tuloimpedanssi
PHONO (1 kHz, 100 W/8 Ω) 3.5 mV/47 kΩ
AV5 jne. (1 kHz, 100 W/8 Ω) 200 mV/47 kΩ
- Enimmäistulosignaali
PHONO (1 kHz, 0.1% THD) 60 mV
AV5 jne. (1 kHz, 0.5% THD, tehostus käytössä)2.3 V
- Lähtötaso /Lähtöimpedanssi
REC OUT 200 mV/1.2 kΩ
SUBWOOFER (2ch Stereo, Front: Small) 1 V/1.2 kΩ
ZONE2 OUT 200 mV/1.2 kΩ
- Kuulokeliitin Nimellinen lähtöteho/Impedanssi
AV5 jne. (1 kHz, 50 mV, 8 Ω) 100 mV/560 Ω
- Taajuusvaste
AV5 jne. - Etu (10 kHz - 100 kHz) +0/+3 dB
- RIAA taajuuspoikkeama
PHONO0±0.5 dB
- Harmoninen kokonaissäro
PHONO - REC OUT (20 - 20 kHz, 1 V)0.02% tai vähemmän

- AV5 jne. - Etu (Pure Direct)
(20 - 20 kHz, 50 W/8 Ω)0.06% tai vähemmän
- Häiriötäisyys (IHF-A)
PHONO (Tulo suljettu 5 mV, REC OUT) 81 dB tai enemmän
AV5 jne.
(Pure Direct, Tulo suljettu 250 mV, SP OUT) 100 dB tai enemmän
- Jäännöskohina (IHF-A Network)
Etu v/o (SP OUT)150 mikroV tai vähemmän
- Kanavaerottelu
PHONO (Tulo suljettu, 1 kHz/10 kHz)60 dB/55 dB tai enemmän
AV5 jne.
(Tulo 5.1 kΩ suljettu, 1 kHz/10 kHz)60 dB/45 dB tai enemmän
- Äänenvoimakkuus
AlueMUTE, -80 dB - +16.5 dB
Väli 0.5 dB
- Sävynsäätö (Etu v/o)
Basson tehostus/rajoitus±6 dB/0.5 dB välein taajuudella 50 Hz
Basson muuttumistaajuus350 Hz
Ylä-äänin tehostus/rajoitus±6 dB/0.5 dB välein taajuudella 20 kHz
Diskantin muuttumistaajuus 3.5 kHz
- Suodatinominaisuudet
($f_c=40/60/80/90/100/110/120/160/200$ Hz)
H.P.F. (etu, keski, taka, takatehoste)12 dB/okt.
Alipäästösuodatin (Subwoofer) 24 dB/okt.

Video-osa

- Videosignaalityyppi
[Korea, General] NTSC
[muut mallit] PAL
- Videosignaalityyppi (videomuunnos) NTSC/PAL
- Videosignaalin taso
Komposiitti 1 Vp-p/75 Ω
S-video [mallit U.K., Europe]
Y 1 Vp-p/75 Ω
C 0.286 Vp-p/75 Ω
Komponentti-
Y 1 Vp-p/75 Ω

- Videon maksimitulotaso (Videon muutos ei käytössä)
..... 1,5 Vp-p tai enemmän
- Häiriötäisyys 50 dB tai enemmän
- Monitor Out taajuusvaste (Videon muutos ei käytössä)
Komponentti 5 Hz - 60 MHz, -3 dB

FM-osa

- Viritysalue
[malli Asia ja General]
.....87.5/87.50 MHz - 108.0/108.00 MHz
[muut mallit] 87.50 - 108,00 MHz
- 50 dB Vaimennuserkkyys (IHF, 1 kHz, 100% MOD.)
Mono 3 mikroV (20.8 dBf)
- Häiriötäisyys (IHF)
Mono 71 dB
Stereo 69 dB
- Harmoninen särö (IHF, 1 kHz)
Mono 0.3%
Stereo 0.5%
- Antennitulo 75 Ω balansoimaton

AM-osa

- Viritysalue
[mallit Asia ja General]530/531 - 1710/1611 kHz
[muut mallit]531 - 1611 kHz

Yleistä

- Virransyöttö
[General] AC 110-120/220-240 V, 50/60 Hz
[China] AC 220 V, 50 Hz
[Korea] AC 220 V, 60 Hz
[Australia] AC 240 V, 50 Hz
[U.K., Europe] AC 230 V, 50 Hz
[Asia] AC 220-240 V, 50/60 Hz
- Virrankulutus
[Asia, General] 300 W
[muut mallit] 330 W

- Tehonkulutus valmiustilassa
 - HDMI-ohjaus - Off / Signaalin läpivienti valmiustilassa - Off..0.1 W
tai vähemmän
 - HDMI-ohjaus - On / Signaalin läpivienti valmiustilassa On
(tavanomainen).....2.0 W
 - Verkon valmiustila - On (tavanomainen)2.0 W
- Maksimitehonkulutus
 - [Asia, General] 590 W
- Mitat (l x k x s)..... 435 x 171 x 368 mm
(17-1/8" x 6-3/4" x 14-1/2")
- Paino..... 11,2 kg (24,7 lbs)

* Teknisiä ominaisuuksia saatetaan muuttaa ilman
ennakkoilmoitusta.



YAMAHA CORPORATION

© 2011 Yamaha Corporation  YD454A0/OMEN1